

## Bluetooth®- hangrendszer

Kezelési útmutató

HU

Csatlakoztatási és beszerelési tudnivalók: 30. oldal.

A kijelző bemutató (DEMO) módjának kikapcsolása: 17. oldal.



A készüléket biztonsági okokból a jármű műszerfalára kell szerelni, mivel hátlapja a használat során felforrósodik.  
Részletek: „Csatlakoztatás és beszerelés” (30. oldal).

Gyártó ország: Thaiföld

A lézertióda jellemzői

- Fénykibocsátás időtartama: Folyamatos
- Lézerkimenet: 53,3  $\mu$ W alatt

(A kimenet az optikai jelfogó egységre szerelt, 7 mm-es blendével rendelkező objektív lencséjének felszínétől 200 mm-es távolságra mért érték.)

Az áramellátási követelmények az egység alján elhelyezett adattáblán vannak feltüntetve.



A Sony Corp. kijelenti, hogy a készülék megfelel az 1999/5/EK EU-direktíva alapvető követelményeinek és releváns előírásainak.

Részletes tájékoztatás:

<http://www.compliance.sony.de/>

**Megjegyzés a vásárlók számára: a következő információk csak az európai uniós irányelveket alkalmazó országokban értékesített készülékekre érvényesek.**

Gyártó: Sony Corporation, 1-7-1 Konan Minato-ku Tokyo, 108-0075 Japan

EU-s jogszabályok szerinti képviselő:

Sony Deutschland GmbH, Hedelfinger Strasse 61, 70327 Stuttgart, Germany

**Figyelmeztetés ACC állás nélküli gyújtáskapcsolóval rendelkező járművekhez**

Fontos, hogy be legyen kapcsolva az AUTO OFF funkció. (18. oldal). Ekkor a készülék a kikapcsolása után az e funkcióban beállított idő elteltével automatikusan teljesen kikapcsolt állapotba lép, hogy ne merítse az akkumulátort. Ha nem kapcsolja be az AUTO OFF funkciót, akkor a gyújtás lekapcsolása után mindig be kell nyomni és nyomva kell tartani az OFF gombot, amíg a kijelző ki nem kapcsol.

## Fontos tudnivaló

### Figyelem!

A SONY SEMMILYEN ESETBEN SEM TEHETŐ FELELŐSSÉ A TERMÉK – A TERMÉKET ALKOTÓ HARDVEREK ÉS SZOFTVEREK – HASZNÁLATÁBÓL EREDŐ VÉLETLEN, KÖZVETETT, KÖVETKEZMÉNYES VAGY MÁSFÉLE KÁRÉRT, ÍGY – TÖBBEK KÖZÖTT – NYERESÉG VAGY BEVÉTEL ELMARADÁSÁÉRT, ADATVESZTÉSÉRT, A TERMÉK VAGY BÁRMELY HOZZÁ KAPCSOLÓDÓ BERENDEZÉS HASZNÁLATI JOGÁNAK ELVESZTÉSÉÉRT, ÜZEMSZÜNÉTÉRT, ILLETVE A VÁSÁRLÓ IDŐVESZTÉSÉÉÉRT.

Kedves Vásárlónk! Tájékoztatjuk, hogy a termékben rádióadó is található.

Az UNECE 10. rendelete értelmében a gépjárműgyártók saját feltételeket támaszthatnak a rádióadók gépjárművekbe szerelésével szemben. Kérjük, hogy a termék beszerelése előtt tájékozódjon erről a jármű üzemeltetési kézikönyvében, a jármű gyártójánál vagy értékesítőjénél.

### Segélyhívások

Ez az autós BLUETOOTH-kihangsóító és a hozzá csatlakozó elektronikus készülék rádiójelekkel, mobilhálózati jelekkel és vezetékes hálózati jelekkel, továbbá a felhasználó által befolyásolt módon üzemel, amelyek együttesen nem tudják garantálni, hogy minden körülmények között lehetőség van a kommunikációra. Ebből kifolyólag nem szabad kizárólag egyetlen elektronikus készülékre hagyatkozni a legszükségesebb kommunikáció – például segélyhívások – céljára.

### BLUETOOTH-kommunikáció

- A BLUETOOTH-készülékek által kibocsátott mikrohullámok zavarhatják az elektronikus egészségügyi és gyógyászati készülékek működését. A balesetek és problémák megelőzése érdekében az alábbi helyeken és szituációkban minden BLUETOOTH-eszközt ki kell kapcsolni:
  - kórházban, vonaton, repülőgépen, benzinkútnál, és minden olyan egyéb helyen, ahol gyúlékony gázok lehetnek jelen; illetve
  - automatikus ajtók és tűzjelzők közelében.
- A készülék a BLUETOOTH szabványban rögzített biztonsági előírásoknak megfelelően biztosít biztonságos BLUETOOTH-kapcsolatot, ez a szintű biztonság azonban nem biztos, hogy minden esetben elégséges. A BLUETOOTH-kapcsolatokon keresztüli kommunikációban mindig legyen körültekintő.
- A gyártó nem vállal felelősséget a BLUETOOTH-kapcsolatokon keresztül kiszivárgó információkból eredő károkért.

Ha a készülékkel kapcsolatban felmerült kérdésre nem talál választ ebben az útmutatóban, a legközelebbi Sony-márkaképviselőt készségeggel áll rendelkezésére.

---

## Tartalomjegyzék

A készülék részei és kezelőszervei	5
------------------------------------	---

---

### Használatbavétel

Az előlap levétele	6
A készülék alaphelyzetbe állítása	7
Az óra beállítása	7
BLUETOOTH-készülékek előkészítése	7
iPodok és USB-s készülékek csatlakoztatása	9
Más hordozható zenelejátszó csatlakoztatása	9

---

### Rádióhallgatás

Rádióhallgatás	10
Az RDS rendszer használata	10

---

### Zenehallgatás

Lemez lejátszása	11
Lejátszás iPodról és USB-s készülékekről	11
Lejátszás BLUETOOTH-készülékekről	12
Zeneszámok keresése és lejátszása	12

---

### Telefonálás kihangosítón keresztül (csak BLUETOOTH-kapcsolat esetén)

Hívásfogadás	13
Hívás kezdeményezése	13
Telefonálás közben elérhető funkciók	14

---

### Hasznos funkciók

A SongPal alkalmazás iPhone-hoz és androidos telefonokhoz	15
A Siri Eyes Free használata	17

---

### Beállítások

Kilépés a bemutató módból	17
Beállítások megadása	17
Általános beállítások (GENERAL)	18
Hangbeállítások (SOUND)	18
Kijelzőbeállítások (DISPLAY)	20
BLUETOOTH-beállítások (BT)	21
SongPal-beállítások (SONGPAL)	21

---

### Kiegészítő tudnivalók

A firmware frissítése	22
Óvintézkedések	22
Karbantartás	23
Műszaki adatok	23
Hibaelhárítás	26

---

### Csatlakoztatás és beszerelés

Figyelmeztetések	30
Szerelési alkatrészek	31
Csatlakozások (MEX-N5100BT típusú készülék esetén)	32
Csatlakozások (MEX-N4100BT típusú készülék esetén)	33
Beszerelés	35

# A készülék részei és kezelőszervei

## Fő egység

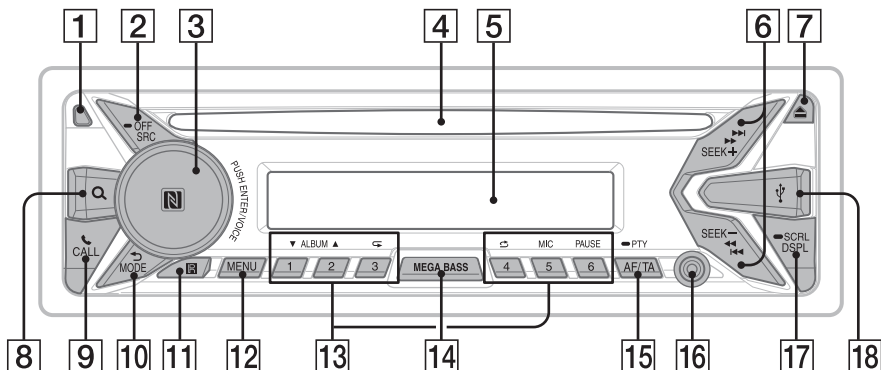

## Eltávolított előlappal (belső panel)



### 1 Előlap kioldógombja

### 2 SRC (jelforrásváltó)

A készülék bekapcsolása.  
Váltás a jelforrások között.

#### OFF

1 másodpercnyi nyomva tartás után a leáll a jelforrás jeleinek fogadása, és megjelenik az óra.  
2 másodpercnyi nyomva tartás után kikapcsol a készülék és a kijelző is.

### 3 Vezérlőtárcsa

A tárcsa forgatásával szabályozható a hangerő.

#### PUSH ENTER

Belépés a kijelölt menübe.  
Nyomja meg az SRC gombot, forgassa el a tárcsát a kívánt jelforrás megjelenéséig, végül nyomja meg a tárcsát.  
2 másodpercnyi nyomva tartás után bekapcsol a SongPal funkció.

#### VOICE (14, 16. oldal)

Hangos tárcsázás és hangfelismerés bekapcsolása, ha be van kapcsolva a SongPal funkció (csak Android™-telefonok esetén) vagy a Siri funkció (csak iPhone-ok esetén).

### N szimbólum

BLUETOOTH-kapcsolat létrehozása androidos telefon hozzáérésével.

### 4 Lemeznyílás

### 5 Kijelző (ablak)

### 6 SEEK +/-

Rádióállomások automatikus behangolása.  
A gomb nyomva tartásával kezdeményezhető a kézi hangolás.

◀◀/▶▶ (előző/következő)

◀◀/▶▶ (hátratekerés/előretekérés)

### 7 ▲ (lemez kiadása)

### 8 Q (tallózás) (13. oldal)

Belépés a tallózófunkcióba lejátszás közben.

### 9 ☎ CALL

Belépés a telefonhívási menübe. Hívás fogadása/befejezése.  
2 másodpercnyi nyomva tartással váltható a BLUETOOTH-jel.

### 10 ↶ (vissza)

Visszatérés az előző ablakba.

### MODE (10, 12, 15. oldal)

### 11 Távvézellő jelének vevőegysége

### 12 MENU\*

A beállítási menü megnyitása.

\* A BT PHONE jelforrás esetén nem érhető el.

### 13 Számgombok (1-6)

Váltás a beprogramozott rádióállomásokra:  
A kívánt állomás a megfelelő programhely gombjának nyomva tartásával programozható be.

Beprogramozott telefonszám hívása:  
A kívánt telefonszám a megfelelő programhely gombjának nyomva tartásával programozható be.

#### ALBUM ▼/▲

Album átugrása zenelejátszó esetén.  
A gomb nyomva tartásával gyorsan átugorható több album is.

↶ (ismétlés)

↷ (véletlen sorrend)

MIC (14. oldal)

PAUSE

### 14 MEGA BASS

Ezzel a gombbal lehet bekapcsolni és kikapcsolni a MEGA BASS funkciót.

### 15 AF (alternatív frekvenciák)/ TA (közlekedési hírek)

Az AF és a TA funkció beállítása.

#### ▶ PTY (programtípus)

Nyomva tartásával választható ki a kívánt PTY-program az RDS szolgáltatásból.

### 16 AUX bemeneti aljzat

### 17 DSPL (kijelző)

Megnyomásával változtatható a kijelzőn megjelenített információk köre.

#### ▶ SCRL (görgetés)

Nyomva tartásával görgethető a kijelzőn megjelenített szöveg.

### 18 USB-port

### 19 RESET (a belső panelen) (7. oldal)

### 20 Mikrofon (a belső panelen)

(csak MEX-N4100BT típusú készülékeken)  
A kihangosítási funkció megfelelő jelszintjéhez fontos, hogy se ragasztószalaggal, se más módon ne fedje le a mikrofont.

## Használatbavétel

### Az előlap levétele

A lopások megelőzése érdekében levehető az egység előlapja.

- 1 Az OFF ① gombot nyomva tartva kapcsolja ki a készüléket, majd nyomja meg az előlapi panel ② kioldógombját, és saját maga felé húzva vegye le az előlapot.

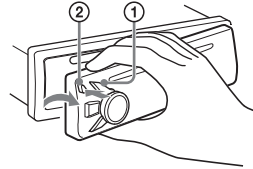

### Figyelmeztető hangjelzés

Ha a gyújtáskapcsoló OFF állásba fordításakor nincs levéve az előlap, pár másodperces figyelmeztető hangjelzés hallható. A hangjelzés csak akkor szólal meg, ha a készülék a beépített erősítőt használja.

### Gyári számok

Ellenőrizze, hogy az egység alján és az előlap hátoldalán feltüntetett gyári számok azonosak-e. Eltérő gyári számok esetén a BLUETOOTH-készülékek párosítása, valamint az NFC-technológiás csatlakozás és leválasztás is sikertelen lesz.

### Az előlap felhelyezése

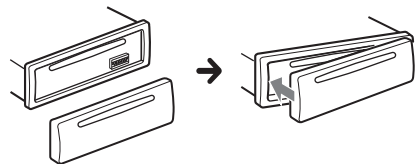

## A készülék alaphelyzetbe állítása

A készülék első bekapcsolása előtt, a jármű akkumulátorának cseréje után, illetve a csatlakozások cseréjét követően alaphelyzetbe kell állítani a készüléket. Az előlap levétele után egy golyóstollal vagy hasonló eszközzel nyomja meg a belső panelbe ágyazott RESET gombot.



### Megjegyzés

A RESET gomb megnyomása törli az óra beállításait, valamint a tárolt tartalmak és információk egy részét.

## Az óra beállítása

- 1 Nyomja meg a MENU gombot, forgassa a vezérlőtárcsát a [SET GENERAL] parancshoz, és nyomja meg a tárcsát.
- 2 Forgassa a vezérlőtárcsát a [CLOCK-ADJ] beállításhoz, és nyomja meg a tárcsát. Ekkor villogni kezd az órák száma.
- 3 Forgassa a vezérlőtárcsát a pontos időnek megfelelő óra- és percértékre. A számhelyek között a SEEK +/- gombbal válthat.
- 4 A perc értékének beállítása után nyomja meg a MENU gombot. Ezzel befejeződött a beállítás, és elindul az óra.

### Az óra megjelenítése

Nyomja meg a DSPL gombot.

## BLUETOOTH-készülékek előkészítése

Okostelefonok, mobiltelefonok és zenelejátszókat csatlakoztatásával a készülék típusától függően zenét is hallgathat, illetve kihangosítón keresztül is telefonálhat. (Az ilyen készülékekre – ellenkező értelmű utalás hiányában – együttesen BLUETOOTH-készülékeként hivatkozunk.) A csatlakozási mód részletes ismertetése az érintett készülék kezelési útmutatójában található. A készülékek csatlakoztatása előtt csökkentse le az egység hangerejét, mert váratlanul hangos lehet.

## Okostelefon csatlakoztatása egy érintéssel (NFC-funkció)

Ha egy NFC\*-kompatibilis okostelefonnal megérinti az egység vezérlőtárcsáját, akkor az egység és az okostelefon között automatikusan megtörténik a párosítás és a csatlakozás.

\* Az NFC (Near Field Communication) technológia lehetővé teszi a különböző eszközök, például mobiltelefonok és chipes címkék (IC-címkék) közötti, kis hatótávolságú, vezeték nélküli kommunikációt. Az NFC-funkció leegyszerűsíti az adatátvitelt, mivel csak egymáshoz kell érinteni a csatlakoztatni kívánt készülékeket az N szimbólumuknál vagy a megjelölt egyéb helyeken.

A 4.0-s vagy korábbi Android-rendszereket futtató okostelefonokra külön le kell tölteni a Google Play™ áruházban elérhető NFC Easy Connect alkalmazást. Előfordulhat, hogy az alkalmazás egyes országokban/térségekben nem tölthető le.

- 1 **Aktiválja az okostelefon NFC-funkcióját.** Ennek módjáról az okostelefonhoz kapott használati útmutatóban tájékozódhat.
- 2 **Érintse az okostelefont a rajta lévő N szimbólumnál az egység N szimbólumához.**

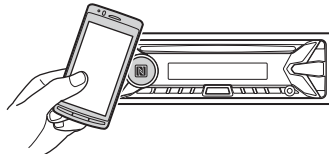

Sikeres csatlakozás esetén világítani kezd a készülék kijelzőjén a  ikon.

### Csatlakozás bontása egyetlen érintéssel

Érintse ismét az okostelefont az N szimbólumnál az egység N szimbólumához.

### Megjegyzések

- A csatlakoztatás közben tartsa óvatosan az okostelefont, nehogy megkarcolja valamelyik készüléket.
- Ha aktív kapcsolat van az egység és egy NFC-kompatibilis eszköz között, akkor az egyérintéses csatlakoztatás nem működik. Ilyen esetben előbb válassza le a csatlakoztatott készüléket, és utána csatlakoztassa a másik készüléket.

## BLUETOOTH-készülék párosítása és csatlakoztatása

A BLUETOOTH-készülékek első csatlakoztatása előtt kölcsönös regisztrációra („párosításra”) van szükség a készülékek között. Az egység és a csatlakoztatni kívánt eszközök a párosítás művelete után fogják felismerni egymást.



- 1 Helyezze a BLUETOOTH-készüléket az egység 1 méteres körzetén belülre.
- 2 Nyomja meg a CALL gombot, és forgassa a vezérlőtárcsát a [SET PAIRING] parancshoz, majd nyomja meg a tárcsát. Amikor a készülék párosítási módban van, villog a ikon.
- 3 Kezdeményezzen párosítási műveletet a BLUETOOTH-készüléken, hogy észlelhesse az egységet.
- 4 A BLUETOOTH-készülék kijelzőjén válassza a [MEX-XXXX] (a megvásárolt típus neve) nevű eszközt. Ha nem jelenik meg a készülék, ismételje meg az eljárást a 2. lépéstől.



- 5 Ha a készülék jelszót\* kér, írja be a [0000] értéket.

\* A jelszót egyes készülékek kulcsnak, kódnak, PIN-kódnak, passcode-nak, PIN-nek vagy password-nek is nevezhetik.

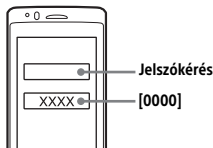

Sikeres párosítás esetén a ikon villogásról folyamatos világításra vált.

- 6 A BLUETOOTH-kapcsolat létrehozásához válassza ki az egységet a BLUETOOTH-készüléken.

Sikeres csatlakozás esetén világítani kezd a vagy a ikon.

### Megjegyzés

Ha folyamatban van a csatlakozás egy BLUETOOTH-készülékhez, más eszközök nem észlelik az egységet. Az észlelés engedélyezéséhez lépjen be a párosítási üzemmódba, és utána kezdeményezze az egység keresését a másik készüléken.

### Zene lejátszása

Lásd: „Lejátszás BLUETOOTH-készülékről” (12. oldal).

### Párosítás törlése

Ha párosította az egységet egy BLUETOOTH-készülékkel, az előző eljárás 2. lépésének végrehajtásával törölheti a párosítást.

## Csatlakozás párosított BLUETOOTH-készülékhez

A párosított eszközöket csatlakoztatni kell az egységhez. Egyes párosított eszközök automatikusan csatlakoznak.



- 1 Nyomja meg a CALL gombot, forgassa a vezérlőtárcsát a [SET BT SIGNL] parancshoz, és nyomja meg a tárcsát. Ellenőrizze, hogy világít-e a ikon.
- 2 Kapcsolja be a BLUETOOTH-funkciót a BLUETOOTH-készüléken.
- 3 A BLUETOOTH-készüléken kezdeményezze a csatlakozást az egységhez. Sikeres csatlakozás esetén világítani kezd a vagy a ikon.

A kijelző ikonjai:

	Az ikon akkor világít, ha a HFP (kihangosító) profil engedélyezésével lehetővé vált a kihangosítási funkció használata.
	Az ikon akkor világít, ha az A2DP profil engedélyezésével lehetővé vált a zenelejátszón lévő zenei tartalmak lejátszása.
	A csatlakoztatott mobiltelefon jelerősségének kijelzése.



## A legutóbb csatlakoztatott eszköz csatlakoztatásának kezdeményezése az egységről

Kapcsolja be a BLUETOOTH-funkciót a BLUETOOTH-készüléken.

Nyomja meg az SRC gombot, és válassza a [BT PHONE] vagy a [BT AUDIO] lehetőséget. Ha mobiltelefon szeretne csatlakoztatni, nyomja meg az ENTER gombot, ha pedig zenelejátszót, akkor a PAUSE gombot kell megnyomnia.

### Megjegyzés

BLUETOOTH-on keresztüli zenelejátszás közben a készülék nem tud mobiltelefonos csatlakozást kezdeményezni. Ilyenkor a mobiltelefonról kell kezdeményezni a csatlakozást.

### Tanács

Bekapcsolt BLUETOOTH-funkció esetén: a jármű gyújtásának bekapcsolásakor az egység automatikusan csatlakozik a legutóbb csatlakoztatott mobiltelefonhoz.

## Mikrofon felszerelése

Lásd: „A mikrofon beszerelése (csak MEX-N5100BT típusú készülék esetén)” (35. oldal).

## iPhone-ok és iPodok csatlakoztatása (automatikus BLUETOOTH-párosítás)

Ha egy 5-ös vagy újabb verziójú iOS-t futtató iPhone-t vagy iPodot csatlakoztat az egység USB-portjához, automatikusan lezajlik a két készülék közötti párosítás.

Az automatikus BLUETOOTH-párosítás engedélyezéséhez [ON] állapotba kell kapcsolni az [AUTOPAIR] funkció [BT] beállítását (21. oldal).

- 1 Kapcsolja be a BLUETOOTH-funkciót az iPhone-on vagy iPodon.
- 2 Csatlakoztassa az iPhone-t vagy iPodot az USB-porthoz.

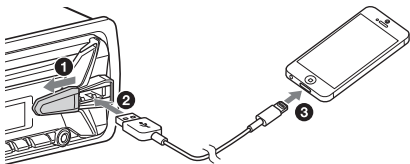

Sikeres csatlakozás esetén világitani kezd a készülék kijelzőjén a  ikon.

### Megjegyzések

- Ha az egységnek élő kapcsolata van egy készülékkel, akkor az automatikus BLUETOOTH-párosítási funkció nem működik. Ilyen esetben előbb válassza le a csatlakoztatott készüléket, és utána csatlakoztassa az iPhone-t vagy iPodot.
- Ha nem sikerült az automatikus BLUETOOTH-párosítás, tanulmányozza a BLUETOOTH-készülékek előkészítése című szakaszt (7. oldal).

## iPodok és USB-s készülékek csatlakoztatása

- 1 Csökkentse le az egység hangerejét.
- 2 Csatlakoztassa az egységhez az iPodot vagy az USB-s készüléket.

Az iPodok és iPhone-ok csatlakoztatásához az iPodhoz készült USB-kábelt kell használni (nem tartozék).

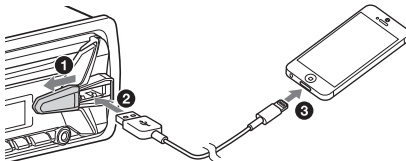

## Más hordozható zenelejátszó csatlakoztatása

- 1 Kapcsolja ki a hordozható zenelejátszót.
- 2 Csökkentse le az egység hangerejét.
- 3 Csatlakoztassa a hordozható zenelejátszót a készülék AUX feliratú, sztereó mini jack típusú aljzatához egy megfelelő kábellel (a kábel nem tartozék).\*

\* Fontos, hogy egyenes csatlakozóval szerelt kábelt használjon.

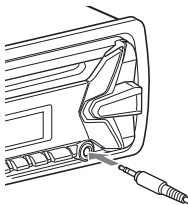

- 4 Válassza ki az [AUX] jelforrást az SRC gombbal.

### Csatlakoztatott készülék hangerejének beállítása más jelforrások hangerejéhez

Kezden el mérsékelt hangerőn zenét lejátszani a hordozható zenelejátszón, és az autós médialejátszón állítsa be a szokásos hangerőt. Nyomja meg a MENU gombot, és válassza a [SET SOUND] → [SET AUX VOL] lehetőségeket (20. oldal).

## Rádióhallgatás

# Rádióhallgatás

A rádióhallgatáshoz a [TUNER] jelforrásra kell váltania az SRC gombbal.

## Rádióállomások automatikus tárolása (BTM)

- 1 A MODE gombbal váltson a kívánt frekvenciasávra – FM1 (rövidhullám), FM2, FM3, MW (középhullám) és LW (hosszúhullám).
- 2 Nyomja meg a MENU gombot, forgassa a vezérlőtárcsát a [SET GENERAL] parancshoz, és nyomja meg a tárcsát.
- 3 Forgassa el a vezérlőtárcsát a [SET BTM] parancsig, és nyomja meg.  
Az egység a rádióállomásokat frekvenciájuk szerinti növekvő sorrendben programozza be a számgombokra.

## Hangolás

- 1 A MODE gombbal váltson a kívánt frekvenciasávra – FM1 (rövidhullám), FM2, FM3, MW (középhullám) és LW (hosszúhullám).
- 2 Végezze el a behangolást.  
**Kézi hangolás**  
Tartsa nyomva a SEEK +/- gombot, amíg nagyjából meg nem találja a frekvenciát. Ezt követően a SEEK +/- gomb nyomogatásával végezheti el a finomhangolást a frekvencia pontos beállításához.  
**Automatikus hangolás**  
Nyomja meg a SEEK +/- gombot.  
Az állomáskeresés az első adó megtalálásakor leáll.

## Kézi beprogramozás

- 1 Ha szeretné az 1–6 számgombok valamelyikére beprogramozni az éppen hallgatott rádióállomást, tartsa nyomva az adott gombot a [MEM] felirat megjelenéséig.

## Váltás beprogramozott rádióállomásra

- 1 Váltson a megfelelő frekvenciasávra, és nyomja meg az 1–6 számgombok valamelyikét.

## Az RDS rendszer használata

### Az AF (alternatív frekvenciák) és a TA (közlekedési hírek) funkció beállítása

Az AF funkció folyamatosan újrhangolja a készüléket, hogy mindig a legnagyobb jelerősségű frekvencián foghassa az adott rádióállomás adását, míg a TA funkció aktuális közlekedési hírekkel vagy közlekedési programokkal (TP funkció) szolgál, ha lehetőék ilyenek.

- 1 Az AF/TA gombbal válthat az [AF-ON] (AF bekapcsolva), a [TA-ON] (TA bekapcsolva), az [AF/TA-ON] (AF és TA bekapcsolva) és az [AF/TA-OFF] (mindkettő kikapcsolva) beállítások között.

### RDS-adók beprogramozása az AF és a TA funkció beállításával együtt

Az RDS-adók az AF és a TA funkció beállításával együtt programozhatók be. Állítsa be az AF és a TA funkció kívánt beállítását, és programozza be a rádióállomásokat a BTM funkcióval vagy a manuális beprogramozási lehetőséggel. A kézi beállítási funkcióval nem csak RDS-adókat programozhat be.

### Vészhelyzeti közlemények vétele

Ha az AF vagy a TA funkció be van kapcsolva, és a készülék vészhelyzeti közleményt észlel, automatikusan megszakítja az éppen aktív jelforráson keresztüli lejátszást.

### Hangerő módosítása közlekedési hírek hallgatása közben

A készülék eltárolja a memóriájában a közlekedési hírek alatt beállított hangerőt, így a jövőbeli hírek ezen a hangerőn fognak megszólalni.

### Maradás adott regionális programnál (REGIONAL)

Ha az AF és a REGIONAL funkció is be van kapcsolva, a készülék nem fog másik, erősebb jelet sugárzó regionális állomásra váltani. Ha elhagyja a regionális rádióállomás vételi körzetét, a rádió FM frekvenciasávjára váltva válassza a [GENERAL] menü [REG-OFF] beállítását (18. oldal).

Ez a funkció az Egyesült Királyság területén és néhány más térségben nem használható.

### Local Link funkció (csak az Egyesült Királyság területén)

A funkció lehetővé teszi, hogy akkor is másik helyi adóra váltson, ha nincs beprogramozva semelyik számgombra.

Az FM frekvenciasávra váltva nyomja meg azt a számgombot, amelyikre beprogramozta a helyi adót. Ezt követően, 5 másodpercen belül nyomja meg ismét ugyanezt a gombot. Ismétlje az előző lépést addig, amíg át nem vált a készülék a helyi adóra.

### Programtípusok kiválasztása (PTY funkció)

**1** Egy FM-adó hallgatása közben nyomja meg és tartsa nyomva a PTY gombot.

**2** Forgassa a vezérlőtárcsát a kívánt programtípusra, azután nyomja meg a tárcsát.

A készülék elkezdí az adott típusú programot sugárzó rádióállomások keresését.

### Programtípusok

**NEWS** (hírek), **AFFAIRS** (politikai elemzések), **INFO** (tájékoztató), **SPORT** (sport), **EDUCATE** (oktatás), **DRAMA** (színművek és hangjátékok), **CULTURE** (kultúra), **SCIENCE** (tudomány), **VARIED** (vegyes), **POP M** (popzene), **ROCK M** (rockzene), **EASY M** (slágerek), **LIGHT M** (klasszikus zene), **CLASSICS** (komolyzene), **OTHER M** (egyéb zene), **WEATHER** (időjárás), **FINANCE** (pénzügyek), **CHILDREN** (gyerekprogramok), **SOCIAL A** (közügyek), **RELIGION** (vallás), **PHONE IN** (betelefonálós), **TRAVEL** (utazás), **LEISURE** (szabadidő), **JAZZ** (dzsessz), **COUNTRY** (countryzene), **NATION M** (hazai népzene), **OLDIES** (örökzöldek), **FOLK M** (folkzene), **DOCUMENT** (riportok, dokumentarista műsorok)

### A pontos idő vételének (CT funkció) beállítása

Az RDS-adásokban lévő CT-adat alkalmas a pontos idő beállítására.

**1** Ehhez a [SET CT-ON] lehetőséget kell választani a [SET GENERAL] menüben (18. oldal).

## Zenehallgatás

### Lemez lejátszása

**1** Helyezze be a lemezt a nyílásba, a címkéjével felfelé.

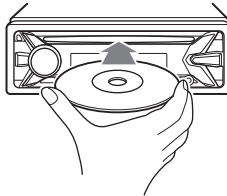

A lejátszás automatikusan elindul.

### Lejátszás iPodról és USB-s készülékekről

Ebben az útmutatóban az iPod kifejezés ellenkező értelmű utalás hiányában általánosságban vonatkozik az iPodok és iPhone-ok iPod-funkcióira.

Az egyes iPodok kompatibilitásáról a készülék hátlapján feltüntetett támogatási weboldalon tájékozódhat. Lásd még: „Kompatibilis iPodok” (23. oldal).

A készülék az USB szabványnak megfelelő, MSC (háttértároló jellegű) és MTP (médiaátvitelre alkalmas) típusú USB-készülékeket támogatja – ilyenek többek között az USB-s flash-meghajtók, a digitális médialejátszók és az androidos telefonok.

Egyes digitális médialejátszók és androidos telefonok esetén külön be kell állítani az USB-kapcsolat típusát az MTP módra.

#### Megjegyzések

- A különböző USB-s készülékek kompatibilitásáról a készülék hátlapján feltüntetett támogatási weboldalon tájékozódhat.
- Nem támogatott az alábbi jellemzőkkel rendelkező fájlok lejátszása:
  - MP3/WMA/AAC/FLAC típus esetén:
    - szerzői jogvédelemmel ellátott fájlok
    - digitális jogkezelési DRM-technológiával védett fájlok
    - többcsatornás hangfájlok
  - MP3/WMA/AAC típus esetén:
    - vesztesség nélküli tömörítéssel készült fájlok
  - WAV típus esetén:
    - többcsatornás hangfájlok

- 1 Csatlakoztasson egy iPodot vagy USB-készüléket az USB-porthoz (9. oldal).**  
Ekkor elindul a lejátszás.  
Ha már csatlakoztatva van az eszköz, a lejátszás indításához az SRC gombbal válassza az [USB] – illetve iPod esetén az [IPD] – jelforrást.

- 2 Állítsa be a hangerőt az autós médialejátszón.**

#### Lejátszás leállítása

Tartsa nyomva az OFF gombot 1 másodpercig.

#### Csatlakoztatott készülék eltávolítása

Állítsa le a lejátszást, és húzza ki a készülék csatlakozóját.

#### Figyelmeztetés iPhone esetén

Ha USB-n keresztül csatlakoztatja az iPhone-t, a telefonos beszélgetések hangerejét az iPhone vezérli, nem az autós médialejátszó. Ügyeljen rá, hogy telefonálás közben ne növelje az autós médialejátszón a hangerőt, mert a hívás végén hirtelen erős hanghatás léphet fel.

### iPodok közvetlen vezérlése (utas általi vezérlés)

- 1 Lejátszás közben nyomja meg és tartsa nyomva a MODE gombot, amíg meg nem jelenik a [MODE IPOD] felirat.**  
Ekkor vezérelhetővé válik az iPod.  
Fontos, hogy a hangerőt csak az autós médialejátszón lehet állítani.

#### Utas általi vezérlés befejezése

Tartsa nyomva a MODE gombot a [MODE AUDIO] felirat megjelenéséig.

### Lejátszás BLUETOOTH-készülékről

Csak a BLUETOOTH A2DP profilt támogató készülékeken lévő zenék játszhatók le.



- 1 Létesítsen BLUETOOTH-kapcsolatot a zenelejátszóval (8. oldal).**
- 2 Az SRC gombbal válassza ki a [BT AUDIO] jelforrást.**

- 3 Indítsa el a lejátszást a zenelejátszón.**
- 4 Állítsa be a hangerőt az autós médialejátszón.**

#### Megjegyzések

- A zenelejátszótól függően lehet, hogy bizonyos információk – például a szám címe, sorszáma, hossza, illetve a lejátszás állapota – nem jelennek meg a készüléken.
- Ha az autós médialejátszón jelforrást vált, a csatlakoztatott zenelejátszón még nem áll le a lejátszás.
- Ha a BLUETOOTH-funkción keresztül fut a SongPal alkalmazás, a [BT AUDIO] felirat nem jelenik meg a kijelzőn.

#### BLUETOOTH-készülék hangerejének beállítása más jelforrások hangerejéhez

Kezdjen el mérsékelt hangerőn zenét lejátszani a BLUETOOTH-os zenelejátszón, és az autós médialejátszón állítsa be a szokásos hangerőt. Nyomja meg a MENU gombot, és válassza a [SET SOUND] → [SET BTA VOL.] lehetőségeket (20. oldal).

### Zeneszámok keresése és lejátszása

#### Végtelenített és véletlen sorrendű lejátszás

- 1 Lejátszás közben nyomja meg az ↺ (ismétlés) vagy a ↻ (véletlen sorrend) gombot, amíg a kívánt lejátszási módra nem vált.**  
A lejátszási mód váltása után lehet, hogy kis késéssel kezdődik a lejátszás.

A lejátszási módok köre a választott jelforrástól függ.

## Szám keresése cím alapján (Quick-BrowZer™)

- 1 A keresési kategóriák listájához nyomja meg a **Q** (tallózás)\*2 gombot a **CD**, **USB** vagy **BT AUDIO**\*1 típusú jelforrás lejátszása közben.

A zeneszámok listájának megjelenése után a **↶** (vissza) gomb többszöri megnyomásával jelenítheti meg a kívánt keresési kategóriát.

\*1 A funkció csak az AVRCP profil 1.4-es vagy újabb verzióját támogató zenelejátszók esetén használható.

\*2 Ha egy USB-készülék tartalmának lejátszása közben 2 másodpercnél valamivel tovább nyomva tartja a **Q** (tallózás) gombot, akkor közvetlenül a kategórialista elejére térhet vissza.

- 2 Forgassa a vezérlőtárcsát a kívánt kategóriához, és nyomja meg a tárcsát.

- 3 A kívánt zeneszám megkereséséhez ismétlje meg a 2. lépést.

Ha megtalálta a számot, elindul a lejátszás.

## Kilépés a Quick-BrowZer™ üzemmódból

Nyomja meg a **Q** (tallózás) gombot.

## Keresés átugrással (Ugrásos üzemmód)

- 1 Nyomja meg a **Q** (tallózás) gombot.

- 2 Nyomja meg a **SEEK +** gombot.

- 3 Forgassa a vezérlőtárcsát a kívánt elemhez.

A lista egyszerre az összes elem 10%-ának megfelelő számú elemmel ugrik arrébb.

- 4 Térjen vissza a Quick-BrowZer üzemmódba az **ENTER** gomb megnyomásával.

Ekkor megjelenik a kijelölt elem.

- 5 Forgassa a vezérlőtárcsát a kívánt elemig, és nyomja meg a tárcsát.

Ekkor elindul a lejátszás.

## Telefonálás kihangosítón keresztül (csak BLUETOOTH-kapcsolat esetén)

A mobiltelefont a készüléken keresztül használathoz előbb csatlakoztatni kell. Részletek: „BLUETOOTH-készülékek előkészítése” (7. oldal).



## Hívásfogadás

- 1 Nyomja meg a **CALL** gombot, amikor csörög a telefon.

Ezzel fel is vette a hívást.

### Megjegyzés

A telefon csengőhangja és a beszélő fél hangja csak az első hangszórókból hallható.

### Hívás elutasítása

Tartsa nyomva az **OFF** gombot 1 másodpercig.

### Hívás befejezése

Nyomja meg ismét a **CALL** gombot.

## Hívás kezdeményezése

A PBAP profilt támogató mobiltelefonok esetén a telefonkönyvből és a hívásnaplóból is tárcsázhat.

### Hívás kezdeményezése a telefonkönyvből

- 1 Nyomja meg a **CALL** gombot, forgassa a vezérlőtárcsát a **[PHONE BOOK]** parancshoz, és nyomja meg a tárcsát.

- 2 Forgassa a vezérlőtárcsát a felhívandó fél monogramjához, és nyomja meg a tárcsát.

- 3 Forgassa a vezérlőtárcsát a felhívandó fél névéhez, és nyomja meg a tárcsát.

- 4 Forgassa a vezérlőtárcsát a kiválasztott fél felhívandó telefonszámához, és nyomja meg a tárcsát.

A telefon elkezd hívni a másik felet.

## Hívás kezdeményezése a hívásnaplóból

- 1 Nyomja meg a CALL gombot, forgassa a vezérlőtárcsát a [RECENT CALL] parancshoz, és nyomja meg a tárcsát. Ekkor megjelenik a hívásnapló.
- 2 Forgassa a vezérlőtárcsát a felhívandó fél nevéhez vagy telefonszámához, és nyomja meg a tárcsát.  
A telefon elkezd hívni a másik felet.

## Hívás kezdeményezése tárcsázással

- 1 Nyomja meg a CALL gombot, forgassa a vezérlőtárcsát a [DIAL NUMBER] parancshoz, és nyomja meg a tárcsát.
- 2 Forgassa a vezérlőtárcsát a megfelelő számjegyekhez a telefonszám beírásához, majd az utolsó számjegy után a [ ] (szóköz) állásba, és nyomja meg az ENTER gombot.\*  
A telefon elkezd hívni a másik felet.  
\* A számhelyek között a SEEK +/- gombbal válthat.

### Megjegyzés

A kijelzőn a [ ] jel jelenik meg a [#] jel helyett.

## Hívás kezdeményezése újratárcsázással

- 1 Nyomja meg a CALL gombot, forgassa a vezérlőtárcsát a [REDIAL] parancshoz, és nyomja meg a tárcsát.  
A telefon elkezd hívni a másik felet.

## Hívás kezdeményezése gyorshívással

- 1 Nyomja meg a CALL gombot, forgassa a vezérlőtárcsát a [BT PHONE] parancshoz, és nyomja meg a tárcsát.
- 2 Nyomja meg az 1–6 feliratú számgombok közül a felhívandó félhez rendelt gombot.
- 3 Nyomja meg az ENTER gombot.  
A telefon elkezd hívni a másik felet.

## Telefonszámok beprogramozása gyorshívásra

A készülékbe beprogramozhat 6 telefonszámot gyorshívási célból.

- 1 Jelölje ki a beprogramozni kívánt telefonszámot a telefonkönyvből vagy a hívásnaplóból, vagy írja be közvetlenül a számot.  
A telefonszám megjelenik a készülék kijelzőjén.
- 2 Tartsa nyomva az 1–6 számgombok közül azt, amelyikre a számot szeretné beprogramozni, amíg a [MEM] felirat meg nem jelenik.  
A készülék beprogramozza a számot a választott gyorshívógombra.

## Hívás kezdeményezése hangparanccsal

Hangparancsos hívást támogató mobiltelefonok esetén hangparancsok kimondásával is kezdeményezhet hívást.

- 1 Nyomja meg a CALL gombot, forgassa a vezérlőtárcsát a [VOICE DIAL] parancshoz, és nyomja meg a tárcsát.  
Ha a SongPal funkció nincs bekapcsolva, elegendő megnyomni a VOICE gombot.
- 2 Mondja ki hangosan a mobiltelefonban tárolt hangparancsot.  
A telefon felismeri a hangparancsot, és tárcsázni kezdi a másik felet.

## Kilépés a hangparancsos üzemmódból

Nyomja meg a VOICE gombot.

## Telefonálás közben elérhető funkciók

### Csengőhang hangerejének módosítása

A telefon csörgése közben a vezérlőtárcsa forgatásával állíthat a csengetési hangerőn.

### A másik fél hangjának erősítése vagy halkítása

Beszélgetés közben a vezérlőtárcsa forgatásával állíthat a csengetési hangerőn.

### Mikrofon hangerejének módosítása

Nyomja meg a MIC gombot.

A kívánt hangerőt a [MIC-LOW] (halk), [MIC-MID] (közepes) és [MIC-HI] (magas) értékek közül választhatja ki.

### Visszhang és zajszint csökkentése (visszhangszűrő és zajszűrő mód)

Nyomja meg és tartsa nyomva a MIC gombot.  
A választható módok: [EC/NC-1], [EC/NC-2].

## A kihangosítás bekapcsolása és kikapcsolása

Hívás közben a MODE gombbal adhatja át a hívást a mobiltelefonról az autós médialejátszóra, illetve fordítva.

### Megjegyzés

Egyes mobiltelefonokon ez a művelet nem hajtható végre.

### SMS-ek kijelzése\*

Ha új SMS érkezik, villogni kezd az  ikon, ha pedig vannak olvasatlan SMS-ek, folyamatosan világít.

\* A funkció csak a MAP profilt támogató mobiltelefonok esetén használható.

## Hasznos funkciók

### A SongPal alkalmazás iPhone-hoz és androidos telefonokhoz

Mindenekelőtt le kell töltenie a SongPal alkalmazás 2.1-es vagy újabb verzióját az App Store-ból (iPhone esetén) vagy a Google Play áruházból (androidos telefonok esetén).



### Megjegyzések

- Fontos, hogy biztonsági okokból mindig a helyi jogszabályoknak megfelelően használja az elektronikai készülékeket, és vezetés közben ne használja az alkalmazást.
- A SongPal alkalmazással iPhone-okról és androidos telefonokról vezérelhető a Sony SongPal-kompatibilis zenelejátszó.
- A SongPal alkalmazással vezérelhető lehetőségek a csatlakoztatott eszközök függően eltérők.
- A SongPal használatáról az iPhone-ra vagy az androidos telefonra vonatkozó ismertetőben tájékozódhat.
- További információk a SongPalról: <http://rd1.sony.net/help/speaker/songpal/>



### SongPal-kapcsolat létesítése

**1** Csatlakoztassa az iPhone-t vagy az androidos telefont BLUETOOTH-on keresztül (7. oldal).

**2** Indítsa el a SongPal alkalmazást.

**3** Tartsa nyomva a készüléken az ENTER gombot 2 másodpercnél valamivel tovább.

A készülék elkezd az iPhone-os vagy androidos kapcsolat felépítését.

Az alkalmazás használatáról az iPhone-os vagy az androidos alkalmazás súgójában tájékozódhat.

### Ha megjelenik a készülék száma

Ha megjelent a szám (például 123456), válassza a [Yes] vagy [Igen] lehetőséget az iPhone-on vagy az androidos telefonon.

### Kapcsolat bontása

Nyomja meg és tartsa nyomva az ENTER gombot.

## Jelforrás vagy lejátszóalkalmazás kiválasztása

A jelforrás vagy a lejátszóalkalmazás az iPhone-on vagy androidos készüléken is kiválasztható.

### Jelforrás választása

Nyomja meg az SRC gombot, akár többször is, amíg a kívánt jelforráshoz nem ér. Ezzel egyenértékű, ha csak egyszer nyomja meg az SRC gombot, majd a vezérlőtárcsát a kívánt jelforráshoz forgatja, végül megnyomja az ENTER gombot.

### Jelforrások listájának megjelenítése

Nyomja meg a SRC gombot.

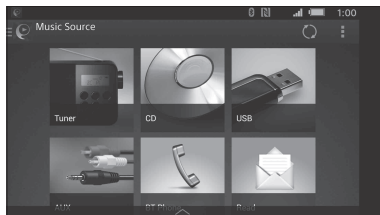

## Különböző információk felolvasatása a hangkalauzzal (csak androidos telefonok esetén)

A kalauz automatikusan beolvassa a készülék hangszóróin keresztül az érkező SMS-eket, twitteres és facebookos üzeneteket, az esedékes naptárbejegyzéseket stb.

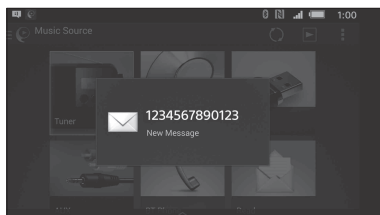

A beállítási lehetőségekről az alkalmazás súgójában olvashat.

## Hangfelismerés aktiválása (csak androidos telefonok esetén)

Az alkalmazásokat regisztrálásuk után hangparancsokkal is vezérelheti. A részletekről az alkalmazás súgójában olvashat.

## Hangfelismerés aktiválása

- 1 Nyomja meg a VOICE gombot.
- 2 Mondja ki hangosan a kiadni szándékozott hangparancsot, amikor az androidos telefonon megjelenik a [Say Source or App] felirat.

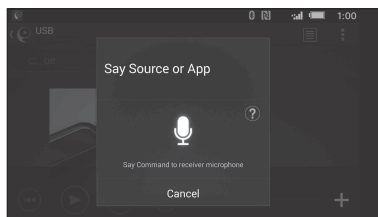

### Megjegyzések

- Előfordulhat, hogy bizonyos esetekben nem működik a hangfelismerés.
- A hangfelismerés működését akadályozhatja a csatlakoztatott androidos telefon teljesítménye.
- A funkciót olyan szituációkban ajánlott használni, ahol a zaj – például a motorzaj – minimális szintű.

## Válasz SMS-re (csak androidos telefonok esetén)

A hangfelismerési funkcióval válaszolhat is az SMS-ekre.

- 1 Aktiválja a hangfelismerést, és mondja ki a „Reply” parancsot.  
A SongPal alkalmazásbeli képernyőn megjelenik az üzenetmező.
- 2 Diktálja le az üzenetet.  
A SongPal alkalmazásbeli képernyőn megjelenik a diktálásnak megfelelő üzenetek listája.
- 3 Forgassa a kívánt üzenethez a vezérlőtárcsát, és nyomja meg.  
A telefon elküldi az SMS-t.

## A hang és a kijelző beállításainak módosítása

A hang és a kijelző beállításai iPhone-on és androidos telefonon keresztül is módosíthatók.

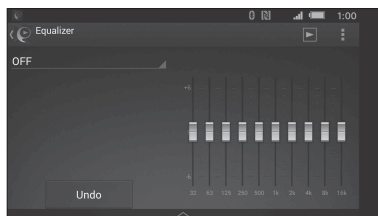

A beállítási lehetőségekről az alkalmazás súgójában olvashat.



## A Siri Eyes Free használata

A Siri Eyes Free lehetővé teszi, hogy hangparancsokkal és diktálással vezérelje iPhone-ját. A funkció használatához az automatikus BLUETOOTH-párosítási funkcióval kell csatlakoztatnia egymáshoz a telefont és az autós médialejátszót. A funkcióhoz iPhone 4s vagy újabb típusú készülék szükséges. Fontos, hogy az iPhone-on az iOS legújabb verziója fusson. A funkció használata előtt el kell végeznie az iPhone és a készülék közötti BLUETOOTH-regisztrációt és a kapcsolat konfigurálását. Részletek: „BLUETOOTH-készülékek előkészítése” (7. oldal).

- 1 Aktiválja az iPhone Siri funkcióját.**  
Ennek módjáról az iPhone használati útmutatóban tájékozódhat.
- 2 Nyomja meg a VOICE gombot.**  
Ekkor megjelenik a hangparancsok kijelzője.
- 3 Az iPhone csipogása után beszéljen a mikrofonba.**  
Az iPhone ismét csipog egyet, és a Siri válaszolni kezd.

### A Siri Eyes Free kikapcsolása

Nyomja meg a VOICE gombot.

#### Megjegyzések

- Bizonyos körülmények között előfordulhat, hogy az iPhone nem ismeri fel a beszédet. (Tipikusan ilyen helyzet, ha egy mozgó autóban próbálkozik vele.)
- Ha az iPhone jele gyenge vagy szakadozik, előfordulhat, hogy a Siri nem működik tökéletesen, vagy megnő a válaszideje.
- Az iPhone üzemi körülményei is okozhatnak olyan szituációt, amikor a Siri üzemképtelen vagy leáll.
- Ha az iPhone-on egy szám BLUETOOTH-kapcsolaton keresztül lejátszását kezdeményezi, a lejátszás indulásával egy időben a Siri automatikusan leáll, a készülék pedig a BLUETOOTH jelforrásra vált.
- Ha lejátszás közben aktiválja a Sirit, a készülék akkor is átválthat a BLUETOOTH jelforrásra, ha nem választott lejátszandó számot.
- Ha USB-porton keresztül csatlakoztatja az iPhone-t, előfordulhat, hogy a Siri nem fog kifogástalanul működni, esetleg leáll.
- Az iPhone csatlakoztatása közben ne aktiválja a Sirit az iPhone-on. Ilyenkor is előfordulhat, hogy a Siri nem fog tökéletesen működni, vagy leáll.
- Amíg a Siri Eyes Free aktív, a készülék nem ad hangot a hangszórókra.

## Beállítások

### Kilépés a bemutató módból

A készülék a jelforrás kikapcsolása esetén megjeleníti az órát és a bemutató kijelzőt. Ez az üzemmód kikapcsolható.

- 1 Nyomja meg a MENU gombot, forgassa a vezérlőtárcsát a [SET DISPLAY] parancshoz, és nyomja meg a tárcsát.**
- 2 Forgassa el a vezérlőtárcsát a [SET DEMO] parancsig, és nyomja meg.**
- 3 Forgassa a vezérlőtárcsát a [SET DEMO-OFF] beállításig, és nyomja meg.**  
Megtörtént a beállítás.
- 4 Nyomja meg kétszer a ↵ (vissza) gombot.**  
A kijelző visszatér a normál rádiós/lejátszási módba.

### Beállítások megadása

A beállítások az alábbi kategóriákban adhatók meg: általános beállítások (GENERAL), hangbeállítások (SOUND), kijelző beállításai (DISPLAY), BLUETOOTH-beállítások (BT) és SongPal-beállítások (SONGPAL). (A BT PHONE jelforrás esetén nem érhető el.)

- 1 Nyomja meg a MENU gombot.**
- 2 Forgassa a vezérlőtárcsát a kívánt kategóriához, és nyomja meg.**  
A beállítások és parancsok köre a jelforrásoktól és az egyéb beállításoktól függ.
- 3 Forgassa a vezérlőtárcsát a kívánt beállításhoz vagy értékhez, és nyomja meg.**

#### Visszatérés az előző kijelzőablakhoz

Nyomja meg kétszer a ↵ (vissza) gombot.

---

# Általános beállítások (GENERAL)

---

**CLOCK-ADJ** (pontos idő beállítása) (7. oldal)

---

**CAUT ALM** (figyelmeztető hangjelzés)

A figyelmeztető hangjelzések aktiválása: [ON], [OFF] (6. oldal).  
(Csak akkor érhető el, ha a jelforrás ki van kapcsolva, és a kijelzőn az óra látható.)

---

**BEEP** (hangjelzés)

Hangjelzések bekapcsolása: [ON], [OFF].

---

**AUTO OFF** (automatikus kikapcsolás)

A készülék automatikus kikapcsolása a megadott idejű üresjárat után: [NO] (nincs kikapcsolás), [30S] (30 másodperc), [30M] (30 perc) és [60M] (60 perc).

---

**STEERING** (kormány)

A kormánykeréken található távirányítógombok funkcióinak beállítása és alaphelyzetbe állítása. (Csak kábeles csatlakozás esetén használható; a kábel nem tartozék.) (Csak akkor érhető el, ha a jelforrás ki van kapcsolva, és a kijelzőn az óra látható.)

**STR CONTROL** (kormánykerékes távirányítás)

A csatlakoztatott távirányító beviteli módjának kiválasztása. A megfelelő működés érdekében a használat előtt ellenőrizze, hogy a csatlakoztatott távirányító is hasonló módra van-e beállítva.

**USER**

A kormánykeréken található távirányítószervek beviteli módja (a készülék automatikusan ezt választja az [STR EDIT] menüből való kilépéskor és az [STR RESET] parancs használata után is).

**EXTERNAL**

Vezetékes távirányítók beviteli módja, kivéve a kormánykeréken található távirányítógombokat.

**STR EDIT** (kormányfunkciók szerkesztése)

A kormánykeréken található távirányítógombok beállítása a különböző funkciókra (SOURCE, ATT, VOL +/-, SEEK +/-, VOICE, CALL):

- 1 Forgassa a vezérlőtárcsát a kormánykeréken lévő távirányítószervhez rendelendő funkcióhoz, és nyomja meg a tárcsát.
- 2 Amíg a [REGISTER] felirat villog, tartsa nyomva a kormánykeréknek a funkcióhoz rendelendő gombját. A regisztrálás sikere esetén világítva marad a [REGISTERED] felirat.
- 3 A további funkciókat hasonló módon, az 1 és 2 lépés megismétlésével rendelheti a gombokhoz.

**STR RESET** (a kormánykerék gombjainak alaphelyzetbe állítása)

---

A kormánykeréken található távirányítógombok funkcióinak alaphelyzetbe állítása: [YES], [NO].

**Megjegyzések**

- A beállítások megadása közben a készülék csak gombokkal vezérelhető. A biztonság érdekében csak parkolás után módosítsa ezeket a beállításokat.
  - Ha hiba történik a regisztrációs műveletek során, minden korábbi információ és beállítás megmarad. A regisztrációt elegendő a hibát okozó funkció regisztrációjától újrazekenni.
  - Előfordulhat, hogy a funkció egyes járművekben nem használható. A járművek kompatibilitásáról a készülék hátlapján feltüntetett támogatási weboldalon tájékozódhat.
- 

**AUX-A** (AUX-hang)

Az AUX jelforráshoz tartozó kijelző aktiválása: [ON], [OFF]. (Csak akkor érhető el, ha a jelforrás ki van kapcsolva, és a kijelzőn az óra látható.) (SongPal-kapcsolat esetén nem használható.)

---

**REAR/SUB** (csak MEX-N4100BT esetén)

Váltás a hangkimenetek között: [SUB-OUT] (mélyszűrő), [REAR-OUT] (erősítő). (Csak akkor érhető el, ha a jelforrás ki van kapcsolva, és a kijelzőn az óra látható.)

---

**CT** (pontos idő)

A CT funkció (óra) aktiválása: [ON], [OFF].

---

**REGIONAL**

Rádióadások vételének korlátozása adott körzetre: [ON], [OFF]. (Csak FM-adás vétele esetén érhető el.)

---

**BTM** (10. oldal)

(Csak a rádió működése közben érhető el.)

---

**FIRMWARE**

A firmware új verziójának keresése és telepítése. Részletek a támogatási weboldalon:

<http://support.sony-europe.com/>

**FW VERSION** (firmware-verzió)

A készüléket üzemeltető firmware verziószámának megjelenítése.

**FW UPDATE** (firmware-frissítés)

A firmware-frissítési folyamat megkezdése: [YES], [NO].

(Csak akkor érhető el, ha a jelforrás ki van kapcsolva, és a kijelzőn az óra látható.)

---

---

## Hangbeállítások (SOUND)

A menü mindig elérhető, kivéve, ha a BT phone jelforrás aktív.

---

**MEGABASS** (megabasszus)

A basszushangok erősítése a hangerővel szinkronban: [ON], [OFF].

(A beállítás automatikusan [OFF] értékre vált, ha a [C.AUDIO+] beállítást [ON] értékre állítja.)

---

### C.AUDIO+ (ClearAudio+)

A digitális jelek optimalizálása a Sony által ajánlott hangbeállításokkal: [ON], [OFF]. (A beállítás automatikusan [OFF] értékre vált, ha az [EQ10 PRESET] vagy a [MEGABASS] beállítást [ON] értékre állítja.)

### EQ10 PRESET (beépített hangszínek)

Választás 10 hangszínszabályozó görbe közül: [OFF], [R AND B], [ROCK], [POP], [DANCE], [HIP-HOP], [ELECTRONICA], [JAZZ], [SOUL], [COUNTRY], [CUSTOM].

A hangszínszabályozó görbe beállítása mindegyik forrás esetén külön tárolható.

### EQ10 SETTING (hangszínszabályozás beállítása)

Az EQ10 beállítás [CUSTOM] értékéhez tartozó paraméterek beállítása.

#### BASE

A hangszínszabályozó görbe beállításának alapjául szolgáló gyári görbe megadása: [BAND1] 32 Hz, [BAND2] 63 Hz, [BAND3] 125 Hz, [BAND4] 250 Hz, [BAND5] 500 Hz, [BAND6] 1 kHz, [BAND7] 2 kHz, [BAND8] 4 kHz, [BAND9] 8 kHz, [BAND10] 16 kHz.

A hangerő -6 dB és +6 dB között, 1 dB-es lépésekben szabályozható.

### POSITION (hallgatási pozíció)

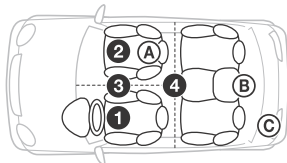

#### F/R POS (hosszanti pozíció)

Természetes hangkép előállítása a hangszórók hangjának a hallgató pozíciójához illesztett késleltetésével:

- 1 [FRONT L] (bal oldali első ülés),
- 2 [FRONT R] (jobb oldali első ülés),
- 3 [FRONT] (első ülések vonalában, középen),
- 4 [ALL] (a jármű közepe),

[OFF] (nincs beállított pozíció)

#### ADJ POSITION\* (pozíció finomhangolása)

A hallgatási pozíció finomhangolása:

[+3] - [CENTER] - [-3].

#### SW POS\* (mélysugárzó pozíciója)

- A [NEAR] (közel),
- B [NORMAL] (normál távolságra),
- C [FAR] (távol)

### BALANCE (keresztmetszeti balansz)

A bal és jobb oldali hangszórók egymáshoz viszonyított erősségének beállítása: [RIGHT-15] - [CENTER] - [LEFT-15] (a bal oldaliak hangsúlyozásától a jobb oldaliak hangsúlyozása felé haladva).

### FADER (hosszmetszeti balansz)

Az első és hátsó hangszórók egymáshoz viszonyított erősségének beállítása: [FRONT-15] - [CENTER] - [REAR-15] (az első hangszúlyozásától a hátsók hangsúlyozása felé haladva).

### DSEE (digitális hangjavítás)

A digitális tömörítés során elveszett magas frekvenciák helyreállítása.

A készülék a rádiót kivéve minden jelforrás esetén külön tárolja a beállítást.

A DSEE üzemmód kiválasztása: [ON], [OFF].

### AAV (automatikus hangerő-szabályozás)

A lejátszás hangerejének optimális szinten tartása: [ON], [OFF].

### RB ENH (hátsó basszuskiemelés)

A hátsó basszuskiemelés aluláteresztő (low-pass) szűrővel fokozza a hátsó hangszórók basszushangjainak erejét. Mélysugárzó hiányában ez a funkció lehetővé teszi, hogy a hátsó hangszórók mélysugárzóként működjenek. (Csak akkor érhető el, ha az [SW DIREC] beállítás értéke [OFF].) (MEX-N4100BT készülék esetén: Csak akkor érhető el, ha a [REAR-OUT] beállítás értéke [REAR/SUB].)

#### RBE MODE (basszushangok hátsó kiemelési módja)

A hátsó basszuskiemelés módjának kiválasztása: [1], [2], [3], [OFF].

**LPF FREQ** (aluláteresztő szűrő frekvenciája)  
A mélysugárzó vágási (cut-off) frekvenciájának beállítása: [50Hz], [60Hz], [80Hz], [100Hz], [120Hz].

#### LPF SLOPE (aluláteresztő szűrő meredeksége)

Az aluláteresztő szűrő meredekségének értéke: [1], [2], [3].

### SW DIREC (közvetlen mélysugárzó-kapcsolat)

A mélysugárzó teljesítményerősítő nélkül is használható, ha a hátsó hangszóró számára kialakított aljzathoz csatlakozik. (Csak akkor érhető el, ha az [RBE MODE] beállítás értéke [OFF].)

(MEX-N4100BT készülék esetén: Csak akkor érhető el, ha a [REAR-OUT] beállítás értéke [REAR/SUB].)

Az egyik hátsó hangszóró aljzatára 4-8 ohmos mélysugárzót kell csatlakoztatni. A másik hátsó hangszóró számára kialakított aljzathoz ilyenkor ne csatlakoztasson hangszórót.

#### SW MODE (mélysugárzási mód)

A mélysugárzó üzemmódja: [1], [2], [3], [OFF].

#### SW PHASE (mélysugárzó fázisa)

A mélysugárzó fázisának kiválasztása: [NORM] (normál), [REV] (fordított).

**SW POS\*** (mélysugárzó pozíciója)  
A mélysugárzó pozíciójának megadása:  
[NEAR] (közel), [NORMAL] (normál távolságra),  
[FAR] (távol).  
**LPF FREQ** (aluláteresztő szűrő frekvenciája)  
A mélysugárzó vágási (cut-off) frekvenciájának  
beállítása: [50Hz], [60Hz], [80Hz], [100Hz],  
[120Hz].  
**LPF SLOP** (aluláteresztő szűrő meredeksége)  
Az aluláteresztő szűrő meredekségének értéke:  
[1], [2], [3].

**S.WOOFER** (mélysugárzó)  
**SW LEVEL** (mélysugárzó hangereje)  
A mélysugárzó hangerőszintjének beállítása:  
[+10 dB] – [0 dB] – [-10 dB].  
(A legalacsonyabb értéket az [ATT] felirat jelzi.)  
**SW PHASE** (mélysugárzó fázisa)  
A mélysugárzó fázisának kiválasztása:  
[NORM] (normál), [REV] (fordított).  
**SW POS\*** (mélysugárzó pozíciója)  
A mélysugárzó pozíciójának megadása:  
[NEAR] (közel), [NORMAL] (normál távolságra),  
[FAR] (távol).  
**LPF FREQ** (aluláteresztő szűrő frekvenciája)  
A mélysugárzó vágási (cut-off) frekvenciájának  
beállítása: [50Hz], [60Hz], [80Hz], [100Hz],  
[120Hz].  
**LPF SLOP** (aluláteresztő szűrő meredeksége)  
Az aluláteresztő szűrő meredekségének értéke:  
[1], [2], [3].

**HPF** (felüláteresztő szűrő)  
**HPF FREQ** (felüláteresztő szűrő frekvenciája)  
Az első/hátsó hangszórók vágási (cut-off)  
frekvenciája: [OFF], [50Hz], [60Hz], [80Hz],  
[100Hz], [120Hz].  
**HPF SLOP** (felüláteresztő szűrő meredeksége)  
A felüláteresztő szűrő görbéjének meredeksége  
(a [HPF FREQ] beállítás [OFF] értéke esetén nincs  
hatása): [1], [2], [3].

**AUX VOL** (AUX aljzat hangerőssége)  
Az AUX aljzaton keresztül csatlakoztatott  
készülékek relatív hangereje:  
[+18 dB] – [0 dB] – [-8 dB].  
A funkció használata esetén nem kell külön  
beállítani a hangerőt a jelforrások közötti  
váltások esetén.

**BTA VOL** (BLUETOOTH-on keresztüli lejátszás  
hangereje)  
A csatlakoztatott BLUETOOTH-eszközök  
relatív hangerejének beállítása:  
[+6 dB] – [0 dB] – [-6 dB].  
A funkció használata esetén nem kell külön  
beállítani a hangerőt a jelforrások közötti  
váltások esetén.

\* A beállítás nem jelenik meg, ha az [F/R POS] beállítás  
értéke [OFF].

## Kijelzőbeállítások (DISPLAY)

**DEMO** (bemutató mód)  
A kijelző bemutató módjának aktiválása:  
[ON], [OFF].

**DIMMER** (halványítás)  
MEX-N5100BT típusú készülék esetén:  
A képernyő halványítása: [ON], [OFF],  
[AT] (automatikus).  
(Az [AT] lehetőség csak a fény szenzor  
csatlakoztatása és a fény szórók felkapcsolása  
után érhető el).  
MEX-N4100BT típusú készülék esetén:  
A kijelző fényerejének változtatása: [ON], [OFF].

**ILLUM** (megvilágítás; csak MEX-N4100BT típusú  
készülék esetén)  
A kijelző megvilágításának színe: [1], [2].

**BUTTON-C** (gombszínek; csak MEX-N5100BT típusú  
készülék esetén)  
Gyári vagy saját szín beállítása a gombokhoz.  
**COLOR**  
Itt választhat a 15 gyári szín, illetve az 1 saját  
szín közül.

**CUSTOM-C** (saját szín)  
Saját szín beállítása a gombokhoz.  
**RGB RED** (RGB szerinti piros összetevő),  
**RGB GRN** (RGB szerinti zöld összetevő),  
**RGB BLUE** (RGB szerinti kék összetevő)  
Az egyes összetevőkhöz beállítható értékek:  
[0] – [32] (azonban nem lehet mindhárom  
összetevő értéke [0]).

**DSPL-C** (kijelző színe) (csak MEX-N5100BT típusú  
készülék esetén)  
Gyári vagy saját szín beállítása a kijelzőhöz.  
**COLOR**  
Itt választhat a 15 gyári szín, illetve az 1 saját  
szín közül.

**CUSTOM-C** (saját szín)  
Saját szín beállítása a kijelzőhöz.  
**RGB RED** (RGB szerinti piros összetevő),  
**RGB GRN** (RGB szerinti zöld összetevő),  
**RGB BLUE** (RGB szerinti kék összetevő)  
Az egyes összetevőkhöz beállítható értékek:  
[0] – [32] (azonban nem lehet mindhárom  
összetevő értéke [0]).

---

**ALL-C** (minden szín) (csak MEX-N5100BT típusú készülék esetén)

Közös gyári vagy saját szín beállítása a kijelzőhöz és a gombokhoz.

**COLOR**

Itt választhat a 15 gyári szín, illetve az 1 saját szín közül.

**CUSTOM-C** (saját szín)

Saját közös szín beállítása a kijelzőhöz és a gombokhoz.

**RGB RED** (RGB szerinti piros összetevő),

**RGB GRN** (RGB szerinti zöld összetevő),

**RGB BLUE** (RGB szerinti kék összetevő)

Az egyes összetevőkhöz beállítható értékek:

[0] – [32] (azonban nem lehet mindhárom összetevő értéke [0]).

---

**SND SYNC** (hangszinkronizálás)

Színek szinkronizálása a hanggal: [ON], [OFF].

---

**WHT MENU** (fehér menü) (csak MEX-N5100BT típusú készülék esetén)

A menü megjelenítése a színektől függetlenül élesebb (fehér) színben: [ON], [OFF].

---

**START-WHT** (kezdés fehérben) (csak MEX-N5100BT típusú készülék esetén)

A funkció bekapcsolt állapotában az SRC gomb megnyomásakor a gombok és a kijelző fehér színben jelennek meg, és csak az első gomb megnyomása után váltanak vissza a beállított színre. Lehetséges értékek: [ON], [OFF].

---

**AUTO SCR** (automatikus görgetés)

A hosszú feliratok automatikus görgetése: [ON], [OFF].

(AUX jelforrás és rádió esetén nem érhető el.)

---

## BLUETOOTH-beállítások (BT)

---

**PAIRING** (párosítás; 8. oldal)

---

**PHONE BOOK** (telefonkönyv; 13. oldal)

---

**REDIAL** (újrátárcsázás; 14. oldal)

---

**RECENT CALL** (hívásnapló; 14. oldal)

---

**VOICE DIAL** (hívás hangparanccsal; 14. oldal)

---

**DIAL NUMBER** (telefonszám tárcsázása; 14. oldal)

---

**RINGTONE** (csengőhang)

Beállítható, hogy a csengőhang az autós médialejátszó hangszóróin vagy a csatlakoztatott mobiltelefonon szólaljon-e meg: [1] (autós médialejátszó), [2] (mobiltelefon).

---

**AUTO ANS** (automatikus hívásfogadás)

Az egység beállítása a beérkező hívások automatikus fogadására: [OFF], [1] (kb. 3 másodperc után), [2] (kb. 10 másodperc után).

---

**AUTOPAIR** (automatikus párosítás)

BLUETOOTH-párosítás automatikus indítása 5.0-s vagy újabb verziójú iOS-készülék USB-n keresztüli csatlakoztatása esetén: [ON], [OFF].

---

**BT SIGNAL** (BLUETOOTH-jel; 8. oldal)

A BLUETOOTH-funkció bekapcsolása és kikapcsolása.

---

**BT INIT** (BLUETOOTH-beállítások visszaállítása alapértékekre)

A BLUETOOTH-beállítások (párosítási adatok, beprogramozott szám, készülékadatok stb.) visszaállítása a gyári értékekre: [YES], [NO]. A készülék selejtezésekor állítsa vissza a beállítások alapértelmezett értékeit. (Csak akkor érhető el, ha a jelforrás ki van kapcsolva, és a kijelzőn az óra látható.)

---

## SongPal-beállítások (SONGPAL)

SongPal-kapcsolat létesítése és bontása.

## Kiegészítő tudnivalók

### A firmware frissítése

A készüléket üzemeltető firmware az alábbi támogatási weboldalról frissíthető:  
<http://support.sony-europe.com/>  
Ha új frissítés jelenik meg, nyissa meg a weboldalt, és kövesse az ott megjelenő útmutatást.

### Óvintézkedések

- Ha a jármű közvetlen napfénynek kitett helyen várakozott, használat előtt várja meg, amíg lehűl a készülék.
- Ne hagyja a várakozó járműben az előlapot és a zenelejátszókat, mivel a közvetlen napfény keltette forróság károsíthatja őket.
- A motoros rádióantenna automatikusan emelkedik ki és húzódik vissza.

### Párakicsapódás

Ha a készülékben pára csapódhatott le, vegye ki belőle a lemezt, és várjon egy órát, hogy elpárologhasson a nedvesség, különben meghibásodhat a készülék.

### Magas hangminőség megőrzése

Kerülje a folyadékok érintkezését a készülékkel és a lemezekkel.

### A lemezekkel kapcsolatos megjegyzések

- Ne tegye ki a lemezeket közvetlen napfénynek vagy hőforrások (például hővezeték) hőjének, és ne hagyja közvetlen napsütésben álló járműben.
- Lejátszás előtt töröljön le minden lemezt egy törülközővel, a közepétől a széle felé haladva. Ne használjon oldószert, például benzint, hígítót és kereskedelmi forgalomban kapható más tisztítószerket.
- A készüléket a CD szabványnak megfelelő lemezek lejátszására tervezték. A DualDisc-lemezek és a másolásvédelmi technológiákkal kódolt egyes zenei lemezek nem felelnek meg a CD szabványnak, és ezért elképzelhető, hogy nem játszhatók le ezzel a készülékkel.



- A készülékkel NEM LEJÁTSZHATÓ lemezek:
  - Címkezett és matricázott lemezek, illetve amelyekre valamilyen öntapadó anyag vagy papír van ragasztva. Az ilyen lemezek lejátszásának kísérlete hibás működést vagy a lemez károsodását okozhatja.
  - Nem szabványos formájú lemezek (például szív, négyzet, csillag stb. alakú lemezek). Az ilyen lemezek lejátszásának megkísérlése károsíthatja a készüléket.
  - 8 cm-es (3 1/4 hüvelykes) lemezek.

### Megjegyzések a CD-R/CD-RW típusú lemezekhez

- Ha egy több menetben írt lemezre először egy CD-DA formátumú adatblokkot írtak, a készülék CD-DA típusú lemezként azonosítja, és a későbbi menetekben ráírt zenéket nem fogja lejátszani.
- A készülékkel NEM LEJÁTSZHATÓ lemezek:
  - Gyenge felvételi minőségű CD-R és CD-RW típusú lemezek
  - Nem kompatibilis lemezíró készülékkel előállított CD-R és CD-RW típusú lemezek.
  - Nem megfelelően lezárt CD-R és CD-RW típusú lemezek.
  - Nem zenei CD formátumban, és nem is az ISO9660 Level 1 vagy Level 2, illetve a Joliet vagy Romeo szabványnak megfelelő MP3-formátumban vagy többmenetes formátumban írt lemezek.

### Az MP3, WMA és AAC típusú fájlok lejátszási sorrendje

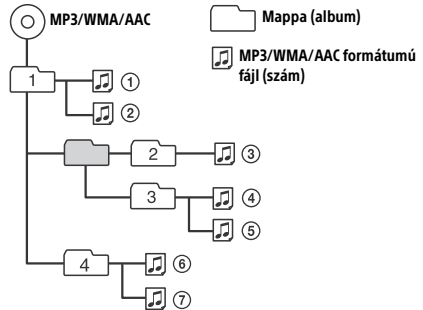

## Kompatibilis iPodok

- A készülékhez csatlakoztatható iPod-modelleket az alábbi táblázat foglalja össze. Használat előtt frissítse az iPod operációs rendszerét.

Kompatibilis iPhone-ok és iPodok

Típus (modell)	Bluetooth®	USB
iPhone 5s	○	○
iPhone 5c	○	○
iPhone 5	○	○
iPhone 4s	○	○
iPhone 4	○	○
iPhone 3GS	○	○
iPhone 3G*		○
iPod touch (5. generáció)	○	○
iPod touch (4. generáció)	○	○
iPod touch (3. generáció)*		○
iPod touch (2. generáció)*		○
iPod classic*		○
iPod nano (7. generáció)*		○
iPod nano (6. generáció)*		○
iPod nano (5. generáció)*		○
iPod nano (4. generáció)*		○
iPod nano (3. generáció)*		○

\* A SongPal alkalmazás nem fut iPhone 3G, iPod touch (3. generáció), iPod touch (2. generáció), iPod classic és iPod nano típusú készülékeken.

- A „Made for iPod” és a „Made for iPhone” kifejezés jelzi, ha egy elektronikus készüléket vagy kelléket kifejezetten úgy terveztek meg, hogy iPodokhoz vagy iPhone-okhoz lehessen csatlakoztatni, és a gyártó tanúsította, hogy megfelel az Apple teljesítménnyel szembeni normáinak. Az Apple nem felelős az ilyen készülékek használatáért, sem ezek biztonsági és törvényi előírásoknak való megfeleléséért. Fontos megjegyezni, hogy a készülék és az iPod vagy az iPhone együttes használata csökkentheti a vezeték nélküli jelek erősségét.

Ha a készülékkel kapcsolatban felmerült kérdésre nem talál választ ebben az útmutatóban, a legközelebbi Sony-márkakepviselőt készszéggel áll rendelkezésére.

## Karbantartás

### Csatlakozók tisztítása

Az egység és az előlap csatlakozóinak szennyeződése zavarhatja a készülék működését. Ezt megelőzheti, ha az előlap levétele (6. oldal) után egy pamutkendővel megtisztítja a csatlakozókat. Ne fejtse ki nagy erőt, mert ettől sérülhetnek a csatlakozók.

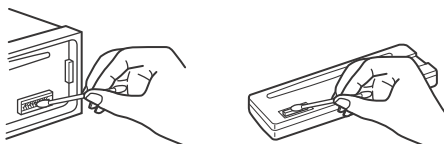

### Megjegyzések

- Biztonsági okokból kapcsolja le a jármű gyújtását, és húzza ki a gyújtáskulcsot is a gyújtáskapcsolóból, mielőtt a csatlakozók tisztításába kezd.
- Az ujjaival és fémekkel soha ne érintse közvetlenül a csatlakozókat.

## Műszaki adatok

### Rádió

#### FM

Vételi frekvenciatartomány: 87,5–108,0 MHz

Antennacsatlakozó:

Külső antennacsatlakozó

Középfrekvencia:

FM CCIR: -1956,5 Hz – -487,3 kHz és  
+500,0 Hz – 2095,4 kHz

Hangolási érzékenység: 8 dBf

Szelektivitás 75 dB 400 kHz-en

Jel-zaj arány: 73 dB

Szeparáció: 50 dB 1 kHz-en

Frekvenciaátvitel: 20–15000 Hz

#### MW/LW

Vételi frekvenciatartomány:

MW: 531–1602 kHz

LW: 153–279 kHz

Antennacsatlakozó:

Külső antennacsatlakozó

Érzékenység: MW: 26 µV, LW: 50 µV

## CD-lejátszó

Jel-zaj arány: 120 dB

Frekvenciaátvitel: 10–20000 Hz

Ingadozás (wow és flutter): Mérhetőségi határ alatt  
Maximális értékek (csak CD-R és CD-RW esetén):

- mappák (albumok): 150 (a legfelső szintű mappával együtt)
- fájlok (számok) és mappák: 300 (hosszú fájl- és mappanevek esetén az érték csökkenhet)
- fájl- és mappanevekből megjeleníthető karakterek száma 32 Joliet formátum esetén, és 64 Romeo formátum esetén

Fájlkiterjesztéseknek megfelelő kodekek:

MP3 (.mp3), WMA (.wma) és AAC (.m4a)

## USB-lejátszó

Interfész: USB (High-speed)

Maximális áramerősség: 1 A

Felismerhető zeneszámok maximális száma: 10 000

Fájlkiterjesztéseknek megfelelő kodekek:

MP3 (.mp3), WMA (.wma), WAV (.wav), AAC (.m4a), AAC (.mp4) és FLAC (.flac)

## Vezeték nélküli kommunikáció

Kommunikációs rendszer:

BLUETOOTH szabvány, 3.0-s verzió

Kimenet:

BLUETOOTH szabvány szerinti 2. energiaosztály (Power Class 2)  
(Max. +4 dBm)

Kommunikációs hatótáv:

Rálátás esetén kb. 10 m\*1

Frekvenciasáv:

2,4 GHz-es sáv (2,4000–2,4835 GHz)

Modulációs módszer: FHSS

Támogatott BLUETOOTH-profilok\*2:

A2DP (hangtovábbítási profil), 1.3-as verzió  
AVRCP (hang- és videólejátszás távirányítási profilja), 1.5-ös verzió  
HFP (kihangosító telefonálási profil), 1.6-os verzió

PBAP (telefonkönyv-elérési profil)

SPP (soros portos profil)

MAP (Üzenetelérési profil)

HID (kezelőszervi profil)

Fájlkiterjesztéseknek megfelelő kodekek:

SBC (.sbc) és AAC (.m4a)

\*1 A tényleges hatótáv a készülékek között elhelyezkedő akadályoktól, az esetlegesen hatótávolságban lévő mikrohullámú sütők körül kialakult mágneses tértől, a sztatikus elektromosságtól, a vételi érzékenységtől, az antenna teljesítményétől, az operációs rendszertől, a használt szoftveralkalmazástól és más tényezőktől függ.

\*2 A BLUETOOTH szabványban definiált profilok határozzák meg a készülékek közötti BLUETOOTH-kommunikáció jellegét.

## Erősítő

Kimenet: Hangszórókimenetek

Hangszórók impedanciája: 4–8 Ω

Maximális kimeneti teljesítmény: 55 W x 4 (4 Ω)

## Általános

Kimenetek:

Kimeneti audiocsatlakozók:

MEX-N5100BT típusú készülék esetén:

első hangszórók, hátsó hangszórók és mélysugárzó

MEX-N4100BT típusú készülék esetén:

első hangszórók, illetve hátsó hangszórók és mélysugárzó között váltható kimenet

Motoros antenna erősítővezérlő csatlakozója (REM OUT)

Bemenetek:

Távirányító csatlakozója

Antennacsatlakozó

Mikrofoncsatlakozó

Bemeneti AUX-csatlakozó (sztereó mini jack aljzat)

USB-port

Energiaigény: 12 V-os egyenáramú

személygépjármű-akkumulátor (negatív földeléssel)

Névleges áramfelvétel: 10 A

Méretek:

Kb. 178 mm x 50 mm x 177 mm (sz/ma/mé)

Foglalat méretei:

Kb. 182 mm x 53 mm x 160 mm (sz/ma/mé)

Tömeg: Kb. 1,2 kg

A csomag tartalma:

Fő egység (1 db)

Mikrofon (1 db; csak MEX-N5100BT típusú készülékekhez)

Beszerezési és csatlakoztatási alkatrészek (1 szett)

Opcionális tartozékok/készülékek:

Mikrofon: XA-MC10 (csak MEX-N4100BT típusú készülékekhez)

A kereskedők nem biztos, hogy minden kellelkel foglalkoznak, erről tőlük kérhet részletes tájékoztatást.

A kivétel és a műszaki adatok előzetes bejelentés nélkül megváltozhatnak.

## Szerzői jogok

A Bluetooth® szó és embléma a Bluetooth SIG, Inc. bejegyzett védjegye. A Sony Corporation megfelelő licenc birtokában használja ezeket a védjegyeket. A többi védjegy és márkanév tulajdonosaik tulajdonát képezi.

Az N szimbólum az NFC Forum Inc. védjegye vagy bejegyzett védjegye az Amerikai Egyesült Államokban és más országokban.



A Windows Media a Microsoft Corporation védjegye vagy bejegyzett védjegye az Amerikai Egyesült Államokban és/vagy más országokban.

A termék egyes részei a Microsoft Corporation szellemi tulajdonjogainak védelme alá esnek. Az ilyen technológia használata és terjesztése ezen a terméken kívül tilos a Microsoft vagy valamelyik hivatalos képviselőjének engedélye nélkül.

Az iPhone, az iPod, az iPod classic, az iPod nano, az iPod touch és a Siri kifejezés az Apple Inc. bejegyzett védjegye az Amerikai Egyesült Államokban és más országokban. Az App Store az Apple Inc. szolgáltatási védjegye.

Az MPEG Layer-3 audiókódolási technológiát és a kapcsolódó szabadalmakat a Fraunhofer IIS és a Thomson licenceli.

A Google, a Google Play és az Android kifejezés a Google Inc. védjegye.

### **libFLAC**

Copyright (C) 2000-2009, Josh Coalson  
Copyright (C) 2011-2013, Xiph.Org Foundation

Redistribution and use in source and binary forms, with or without modification, are permitted provided that the following conditions are met (A szoftver eredeti vagy módosított verziójának forráskódként vagy bináris formában megvalósuló terjesztését az alábbi rendelkezések szabályozzák):

- Redistributions of source code must retain the above copyright notice, this list of conditions and the following disclaimer. (A forráskód továbbterjesztett csomagjainak meg kell őrizniük a fenti szerzői jogi nyilatkozatot, a jelen rendelkezéseket, valamint az alábbi nyilatkozatot.)
- Redistributions in binary form must reproduce the above copyright notice, this list of conditions and the following disclaimer in the documentation and/or other materials provided with the distribution. (A szoftver bináris formátumban terjesztett változatainak a hozzájuk kapcsolódó és velük terjesztett dokumentációban és más anyagokban meg kell őrizniük a fenti szerzői jogi nyilatkozatot, a jelen rendelkezéseket, valamint az alábbi nyilatkozatot.)
- Neither the name of the Xiph.org Foundation nor the names of its contributors may be used to endorse or promote products derived from this software without specific prior written permission. (Sem a Xiph.org Foundation név, sem a közreműködők neve nem használható fel kifejezett előzetes írásbeli engedély nélkül a jelen szoftverből származó termékek promotálására.)

THIS SOFTWARE IS PROVIDED BY THE COPYRIGHT HOLDERS AND CONTRIBUTORS „AS IS” AND ANY EXPRESS OR IMPLIED WARRANTIES, INCLUDING, BUT NOT LIMITED TO, THE IMPLIED WARRANTIES OF MERCHANTABILITY AND FITNESS FOR A PARTICULAR PURPOSE ARE DISCLAIMED. IN NO EVENT SHALL THE FOUNDATION OR CONTRIBUTORS BE LIABLE FOR ANY DIRECT, INDIRECT, INCIDENTAL, SPECIAL, EXEMPLARY, OR CONSEQUENTIAL DAMAGES (INCLUDING, BUT NOT LIMITED TO, PROCUREMENT OF SUBSTITUTE GOODS OR SERVICES; LOSS OF USE, DATA, OR PROFITS; OR BUSINESS INTERRUPTION) HOWEVER CAUSED AND ON ANY THEORY OF LIABILITY, WHETHER IN CONTRACT, STRICT LIABILITY, OR TORT (INCLUDING NEGLIGENCE OR OTHERWISE) ARISING IN ANY WAY OUT OF THE USE OF THIS SOFTWARE, EVEN IF ADVISED OF THE POSSIBILITY OF SUCH DAMAGE. A SZOFTVERT A HOZZÁ KAPCSOLÓDÓ SZERZŐI JOGOK TULAJDONOSAI ÉS A KÖZREMŰKÖDŐK SZAVATOSSÁG ÉS JÓTÁLLÁS NÉLKÜL TESZIK KÖZZÉ, ÍGY SEMMILYEN GARANCIA NEM VONATKOZIK RA, BELEÉRTVE TÖBBEK KÖZÖTT A FORGALOMBA HOZHATÓSÁGGAL ÉS A HASZNÁLHATÓSÁGGAL KAPCSOLATOS TÖRVÉNYI SZAVATOSSÁGOT IS. A XIPH.ORG FOUNDATION NEVŰ ALAPÍTVÁNY ÉS A KÖZREMŰKÖDŐK SEMMILYEN KÖRÜLMÉNYEK KÖZÖTT NEM TEHETŐK FELELŐSÉ A SZOFTVER HASZNÁLATÁBÓL BÁRMILYEN MÓDON FAKADÓ KÖZVETLEN, KÖZVETETT, VÉLETLENSZERŰ, KÜLÖNLEGES, KIVÉTELES ÉS KÖVETKEZMÉNYES KÁRÉRT – ABBAN AZ ESETBEN SEM, HA TUDTAK AZ ILYEN KÁROK BEKÖVETKEZÉSÉNEK LEHETŐSÉGÉRŐL –, NEM KIZÁRÓLAGOS JELLEGGEL IDEÉRTVE A CSERETERMÉKEK VAGY HELYETTESÍTŐ SZOLGÁLTATÁSOK BESZERZÉSÉT, A HASZNÁLHATATLANNÁ VÁLÁST, AZ ADATVESZTÉST ÉS A PROFITVESZTÉST, ILLETVE AZ ÜZEMIDŐ-KIESÉST VAGY AZ ÜZLETMENET LEÁLLÁSÁT. A FELELŐSÉG KIZÁRÁSA FÜGGETLEN A KÁROK BEKÖVETKEZÉSÉNEK OKÁTÓL ÉS A JOGÉRTELMEZÉSTŐL, AZAZ A FELELŐSÉG NEM ALAPOZHATÓ TÖBBEK KÖZÖTT SZERZŐDÉSES KÖTELEZETTSÉG ELMULASZTÁSÁRA, OBJEKTÍV FELELŐSÉGRE, MAGÁNJOGI VÉTSÉGRE ÉS KÁROKOZÁSRA – BELEÉRTVE A GONDATLANSÁGOT IS – SEM.

---

## Hibaelhárítás

Az alábbi útmutató segítséget nyújt a készülékkel kapcsolatos problémák megoldásában.

Mindenekelőtt ellenőrizze a készülék csatlakoztatási és kezelési útmutatóját.

A biztosíték használata és a készülék kiszérése a műszerfalból: „Csatlakoztatás és beszerelés” (30. oldal).

Ha nem sikerül megoldani a problémát, látogasson el a készülék hátlapján feltüntetett támogatási weboldalra.

---

### Általános

#### Nincs hang, vagy nagyon halk a hang

- Ha 2 hangszórós rendszert használ, a hosszmetzeti egyensúlyszabályzó ([FADER]) nem 2 hangszórós konfigurációhoz van beállítva.
- Nagyon alacsony értékre van állítva a hangerő a készüléken vagy a csatlakoztatott eszközön.
  - Növelje a hangerőt a készüléken vagy a csatlakoztatott eszközön.

---

#### Nem csipog a készülék

- Az opcionálisan használható erősítő csatlakoztatva van a készülékhez, és ezért nem a beépített erősítőt használja.

---

#### Törlődött a készülék memóriája

- Megnyomták a RESET gombot.
  - A szükséges adatokat újra be kell programozni a memóriába.
- Kihúzták a tápkábelt, vagy érintkezési hibák a kábel, illetve kivették vagy – vagy nem megfelelően csatlakoztatták – a jármű akkumulátorát.

---

#### (a) Törlődtek a tárolt rádióállomások és törlődött a pontos idő

#### (b) Kioldott a biztosíték

#### (c) A készülék zajt hallat a gyújtáskapcsoló elforgatásakor

- A vezetékeket nem megfelelően csatlakoztatták a jármű elektronikai eszközeinek áramellátását biztosító csatlakozóhoz.

---

#### Zenelejátszás vagy rádiózás közben bekapcsol a bemutató mód

- Ha a [DEMO-ON] beállítás mellett 5 másodpercig nem kap vezérlési parancsot a készülék, bemutató módra vált.
  - Ha ezt nem szeretné, aktiválja a [DEMO-OFF] beállítást (20. oldal).

---

#### Nem jelenik meg semmi a kijelzőn (vagy eltűnnek róla az információk)

- Be van kapcsolva – azaz [DIM-ON] értékre van állítva – a halványítási funkció (20. oldal).
- Az OFF gomb nyomva tartása esetén elsötétül a kijelző.
  - Az OFF gomb ismételt nyomva tartásával újra megjeleníthető a kijelző.
- Szennyezettek a csatlakozók (23. oldal).

---

#### (a) Nem működnek a kezelőszervek

#### (b) A készülék nem adja ki a lemezt

- Ezt a jelenséget csatlakoztatási hibák okozzák.
  - Ellenőrizze a készülék csatlakozásait.
    - Ha nem javul a helyzet, nyomja meg a RESET gombot (7. oldal).
  - Ezzel törli a készülék memóriáját is.
  - A biztonság érdekében vezetés közben soha ne próbálja alaphelyzetbe állítani a készüléket.

---

### Rádióadások vétele

#### (a) Nincs vehető rádióállomás

#### (b) Erős zaj hallható a rádióban

- Ezt a jelenséget csatlakoztatási hibák okozzák.
  - Ellenőrizze az antenna csatlakozásait.
  - Ha a motoros antenna nem emelkedik ki, ellenőrizze az antennavezérlő vezetéket.

---

#### Nem működik az automatikus hangolás

- Túl gyengék a fogható jelek.

---

### RDS

#### Néhány másodpercnyi rádióhallgatás után hangolásba kezd a készülék

- A hallgatott adó nem támogatja a TP funkciót, vagy nagyon gyengén fogható a jele.
  - Kapcsolja ki a TA funkciót (10. oldal).

---

#### Nem hallhatók a közlekedési hírek

- Kapcsolja be a TA funkciót (10. oldal).
- Az adó valójában nem sugároz közlekedési híreket, bár kompatibilis a TP funkcióval.
  - Váltson másik adóra.

---

#### A PTY funkció a [ - - - - - ] feliratot jeleníti meg

- A hallgatott adó nem RDS-adó.
- A készülék nem kapott RDS-adatokat.
- Az adó nem határozta meg az általa sugárzott program típusát.

---

#### Villog a rádióadó neve

- A hallgatott adó nem sugároz másik frekvencián.
  - Nyomja meg a SEEK +/- gombot, amikor villog a név. Ekkor a [PI SEEK] felirat jelenik meg a kijelzőn, és a készülék elkezd keresni az azonos PI (programazonosító) értékkel rendelkező további frekvenciákat.

## CD-lejátszás

### Nem játszható le egy lemez

- A lemez hibás vagy szennyezett.
- A készülékben lévő CD-R vagy CD-RW típusú lemez nem zenei lemez (22. oldal).

### Nem játszhatók le az MP3, WMA vagy AAC típusú fájlok

- A lemez nem kompatibilis az MP3, a WMA vagy az AAC formátumnak a készülék által támogatott verziójával. A lejátszható lemezek és adatformátumok köréről a készülék hátlapján feltüntetett támogatási weboldalon tájékozódhat.

### Lassabban kezdődik el az MP3, WMA vagy AAC típusú fájlok lejátszása

- A következő típusú lemezek növelhetik a lejátszás elindításának időtartamát:
  - bonyolult mappaszerkezetű lemezek;
  - többmenetes formátumban rögzített lemezek; illetve
  - adatok tárolására is alkalmas lemezek.

### A zene lejátszása nem folyamatos, ugrál a hang

- A lemez hibás vagy szennyezett.

## Lejátszás USB-s készülékekről

### Nem lehet zenét lejátszani egy USB-hubon (USB-elosztón) keresztül

- A készülék nem ismeri fel az USB-hubon keresztül csatlakoztatott USB-eszközöket.

### Lassabban kezdődik el az USB-n keresztüli lejátszás

- Az USB-s készülék bonyolult mappaszerkezetben tárolja a fájlokat.

### Időnként megszakad a hang

- A 320 kbps-nál nagyobb sávszélességű fájlok lejátszása esetén szórványosan megszakadhat a hang.

### Nem játszható le egy zenefájl

- A készülék csak a FAT16 és a FAT32 fájlrendszerrel formázott USB-készülékeket támogatja.\*

\* A készülék a FAT16 és a FAT32 formátumot is támogatja, de egyes USB-s készülékek nem támogatják mindkét formátumot. A részletekről az adott USB-eszközhöz kapott használati útmutatóban, illetve a készülék gyártójánál tájékozódhat.

## NFC-funkció

### Nem működik az egyérintéses NFC-csatlakozás

- Ha az okostelefon nem válaszol az érintési kísérletre:
  - Ellenőrizze, hogy be van-e kapcsolva az okostelefonon az NFC-funkció.
  - Helyezze közelebb az okostelefon N szimbólumát a készülék N szimbólumához.
  - Ha az okostelefont tokban tárolja, vegye ki belőle.
- Az NFC-jelek vételi érzékenysége a készülékektől függ.  
Ha többszöri próbálkozásra sem sikerül az egyérintéses csatlakozás, próbáljon meg BLUETOOTH-kapcsolatot létrehozni.

## BLUETOOTH-funkció

### A csatlakoztatni kívánt készülék nem érzékeli az autós médialejátszót

- A párosítás előtt állítsa párosítási módba az autós médialejátszót.
- Ha a készülékhez BLUETOOTH-eszköz csatlakozik, más eszközök nem érzélik a készüléket.
  - Bontsa a jelenlegi kapcsolatot, és keresse meg újra az autós médialejátszót a másik készülékkel.
- A párosítás után csatlakozzon a BLUETOOTH-jelek sugárzását (8. oldal).

### Nem sikerül kapcsolatot létesíteni

- A kapcsolatot az egyik készülék (az autós médialejátszó vagy a BLUETOOTH-készülék) vezérli, nem mindkettő.
  - Vagy a BLUETOOTH-készülékről csatlakozzon az autós médialejátszóhoz, vagy fordítva.

### Nem jelenik meg az észlelt készülék neve

- A másik készülék állapotától függően előfordulhat, hogy nem kérdezhető le a neve.

### Nincs csengőhang

- A telefon csöngése közben növelje meg a csengézési hangerőt a vezérlőtárcsa forgatásával.
- Lehet, hogy a csatlakoztatott készülék nem megfelelő módon küldi a csengőhangot.
  - Állítsa az [1] értékre a [RINGTONE] beállítást (21. oldal).
- Az első hangszórók nincsenek csatlakoztatva a készülékhez.
  - Csatlakoztassa az első hangszórókat a készülékhez. A telefon csengőhangja csak az első hangszórókból hallható.

---

### **Ne hallatszík a másik fél hangja**

- Az első hangszórók nincsenek csatlakoztatva a készülékhez.
  - Csatlakoztassa az első hangszórókat a készülékhez. A másik fél hangja csak az első hangszórókból hallható.

---

### **A másik fél túl alacsony vagy túl magas hangerőre panaszkodik**

- Módosítsa a megfelelő irányba a mikrofon hangerejét (14. oldal).

---

### **Visszhang vagy zaj terheli a telefonbeszélgetéseket**

- Csökkentse a hangerőt.
- Az EC/NC módot állítsa az [EC/NC-1] vagy az [EC/NC-2] értékre (14. oldal).
- Erős környezeti zaj esetén próbálkozzon meg a zajok csökkentésével.
  - Ha például nyitott ablakkal autózik, és nem tökéletes az útfelület, húzza fel az ablakot.
  - Ha a légkondicionáló kelt nagy zajt, csökkentse a fokozatát.

---

### **Nincs csatlakoztatva a telefon**

- Ha BLUETOOTH-on keresztül hallgat zenét, a telefon akkor sem csatlakozik, ha megnyomja a CALL gombot.
  - Létesítsen kapcsolatot a készülékkel a telefonról.

---

### **Rossz minőségű a telefon hangja**

- A telefon hangminősége a mobiltelefon vételi körülményeitől függ.
  - Alacsony jelszint esetén keressen olyan helyet járművével, ahol a mobiltelefon erősebb jelet tud venni.

---

### **Nagyon halk vagy nagyon hangos a csatlakoztatott zenelejátszó**

- A különböző zenelejátszók hangereje különböző.
  - Állítsa be az optimális hangerőt a zenelejátszón vagy a készüléken.

---

### **A BLUETOOTH-készülékről játszott zene nem folyamatos, ugrál**

- Helyezze közelebb a BLUETOOTH-os lejátszót a készülékhez.
- Ha tokban vagy táskában tárolja a BLUETOOTH-os zenelejátszót, vegye ki belőle, mivel ez is csökkentheti a jelminőséget.
- A közelben rádióhullámokat kibocsátó más BLUETOOTH-os vagy egyéb készülékek is üzemelnek.
  - Kapcsolja ki ezeket a készülékeket.
  - Helyezze távolabb a többi készüléket.
- A készülék és a mobiltelefon közötti kapcsolat felépítésekor egy pillanatra megszakad a zene. Ez nem jelent hibás működést.

---

### **Nem vezérelhető a csatlakoztatott Bluetooth-készülék**

- Ellenőrizze, hogy a csatlakoztatott Bluetooth-os zenelejátszó támogatja-e az AVRCP profilt.

---

### **Néhány funkció nem működik**

- Ellenőrizze, hogy a csatlakoztatott készülék támogatja-e a kérdéses funkciókat.

---

### **A készülék váratlanul felvett egy hívást**

- A csatlakoztatott telefonon be van állítva a hívások automatikus fogadása.

---

### **A párosítás időtúllépés miatt nem sikerül**

- Lehet, hogy a csatlakoztatni kívánt készüléken túl rövid idő van beállítva a párosítás lebonyolítására.
  - Próbálja meg a rendelkezésre álló időn belül végrehajtani a párosítást.

---

### **Nem működik a BLUETOOTH-funkció**

- Kapcsolja ki a készüléket – ehhez 2 másodpercnél valamivel hosszabb ideig kell nyomva tartani az OFF gombot –, és kapcsolja be újra.

---

### **Kihangosítós módban zajló telefonálás közben nem szólalnak meg az autó hangszórói**

- Ha a hang a mobiltelefonból szól, állítsa át a telefont, hogy a jármű hangszórára küldje a hangot.

---

### **Nem aktív a Siri Eyes Free**

- Hajtsa végre a kihangosítási funkcióhoz szükséges készülégregisztrációt a Siri Eyes Free funkciót támogató iPhone-on.
- Aktiválja az iPhone Siri funkcióját.
- Bontsa az iPhone BLUETOOTH-kapcsolatát, és csatlakoztassa újra a készülékhez.

---

## **SongPal**

---

### **Az alkalmazás SongPalben megjelenő neve nem azonos a tényleges alkalmazásnévvel**

- Indítsa el újra az alkalmazást a SongPalben.

---

### **A SongPal alkalmazás BLUETOOTH-on keresztül használata közben a készülék a kijelző szerint automatikusan [BT AUDIO] módra vált.**

- Hiba történt a SongPalben vagy a BLUETOOTH-funkció használat során.
- Indítsa el újra az alkalmazást.

---

### **Automatikusan megszakad a SongPal-kapcsolat, amikor a kijelzőn az [IPD] felirat jelenik meg**

- Az iPhone-ok és iPodok SongPal alkalmazása nem támogatja az iPod-os zenelejátszást.
  - Válasszon más jelforrást a készüléken, és létesítsen újra SongPal-kapcsolatot (15. oldal).

## Üzenetek és hibaüzenetek a kijelzőn

**CD ERROR:** Nem játszható le a lemez. A készülék automatikusan ki fogja adni a lemezt.  
→ Tisztítsa meg, majd a megfelelő oldalával felfelé helyezze be a lemezt. Ellenőrizze, hogy nem üres vagy sérült lemezről van-e szó.

**CD NO MUSIC:** Nincs lejátszásra alkalmas fájl. A készülék automatikusan ki fogja adni a lemezt.  
→ Helyezzen be egy lejátszható fájlokat tartalmazó lemezt (24. oldal).

**CD PUSH EJT:** A készülék nem tudja kiadni a lemezt.  
→ Nyomja meg a  (lemez kiadása) gombot.

**HUB NO SUPRT:** A készülék nem támogatja az USB-hubokon keresztüli csatlakozást.

**IPD STOP:** Befejeződött az iPodon lévő tartalom lejátszása.  
→ Indítsa el újra a lejátszást az iPodon vagy iPhone-on.

**NO AF:** Nincsenek alternatív frekvenciák.  
→ Nyomja meg a SEEK +/- gombot, amikor villog a név. Ekkor a [PI SEEK] felirat jelenik meg a kijelzőn, és a készülék elkezd keresni az azonos PI (programazonosító) értékkel rendelkező további frekvenciákat.

**NO TP:** Nincsenek közlekedési jellegű programokat sugárzó adók.  
→ A készülék folytatja az elérhető TP-adók keresését.

**OVERLOAD:** Túl van terhelve a USB-s készülék.  
→ Bontsa az USB-s készülék kapcsolatát, és az SRC gombot megnyomva válasszon más jelforrást.  
→ Az USB-s készülék meghibásodott, vagy nem támogatott készüléket csatlakoztatott.

**READ:** A készülék az adatok beolvasását végzi.  
→ Várja meg a beolvasási művelet végét. Utána automatikusan elindul a lejátszás. A beolvasás ideje a lemez szerkezetétől függ, és komplex szerkezet esetén hosszabb is lehet.

**USB ERROR:** Nem játszható le az USB-s készülék tartalma.  
→ Csatlakoztassa újra az USB-s készüléket.

**USB NO DEV:** Nincs csatlakoztatott USB-s készülék, vagy nem ismerhető fel a csatlakoztatott eszköz.  
→ Ellenőrizze, hogy nincs-e érintkezési hiba az USB-aljzatoknál.

**USB NO MUSIC:** Nincs lejátszásra alkalmas fájl.  
→ Csatlakoztasson egy lejátszható fájlokat tartalmazó USB-s készüléket (24. oldal).

**USB NO SUPRT:** A készülék nem támogatott USB-eszközt észlelt.

→ A különböző USB-s készülékek kompatibilitásáról a készülék hátlapján feltüntetett támogatási weboldalon tájékozódhat.

 **vagy** : A készülék elérte a lemez elejét vagy végét.

: Meg nem jeleníthető karakter.

## A BLUETOOTH-funkcióhoz kapcsolódóan:

**BT BUSY:** Foglalt a BLUETOOTH-os készülék.  
→ Várjon egy kicsit, és próbálkozzon újra.

**ERROR:** Nem hajtható végre a választott művelet.  
→ Várjon egy kicsit, és próbálkozzon újra.

**NO DEV:** Nincs csatlakoztatott BLUETOOTH-készülék, vagy nem ismerhető fel a csatlakoztatott eszköz.  
→ Ellenőrizze, hogy megfelelően csatlakoztatta-e a BLUETOOTH-os készüléket.

**P EMPTY:** Nincs tárolt telefonszám.

**UNKNOWN:** Nem jeleníthető meg egy név vagy telefonszám.

**WITHHELD:** A hívó fél elrejtette a telefonszámát.

## A SongPalhez kapcsolódóan:

**APP -----:** Nem sikerült kapcsolatot létesíteni az alkalmazással.  
→ Csatlakoztassa újra a SongPalt (15. oldal).

**APP DISCNCT:** Megszakadt az alkalmazással létesített kapcsolat.  
→ Csatlakoztassa újra a SongPalt (15. oldal).

**APP DISPLAY:** Nyitva van egy képernyő-beállításokkal kapcsolatos ablak az alkalmazásban.  
→ Lépjen ki a képernyő-beállításokkal kapcsolatos ablakból az alkalmazásban. Így újra működni fognak a gombok.

**APP LIST:** Nyitva van a CD, az USB-s zenelejátszó vagy az iPod tartalomlistája.  
→ Lépjen ki a listából az alkalmazásban. Így újra működni fognak a gombok.

**APP MENU:** Nyitva van egy beállításokkal kapcsolatos ablak az alkalmazásban.  
→ Lépjen ki a beállításokkal kapcsolatos ablakból az alkalmazásban. Így újra működni fognak a gombok.

**APP NO DEV:** A telepített alkalmazással nem ismerhető fel az eszköz, vagy nincs köztük kapcsolat.

→ Létesítsen újra BLUETOOTH-kapcsolatot, majd SongPal-kapcsolatot (15. oldal).

**APP SOUND:** Nyitva van egy hangbeállításokkal kapcsolatos ablak az alkalmazásban.

→ Lépjen ki a hangbeállításokkal kapcsolatos ablakból az alkalmazásban. Így újra működni fognak a gombok.

**OPEN APP:** Nem fut a SongPal.

→ Indítsa el az alkalmazást.

## A kormányon lévő távirányítószervekkel kapcsolatban:

**ERROR:** Hiba történt a funkció regisztrálása közben.

→ Próbálja meg újra regisztrálni azt a funkciót, amelyiknél a hibajelzést kapta (18. oldal).

**TIMEOUT:** Időtúllépés miatt nem sikerült a regisztrálás.

→ Próbálja meg a [REGISTER] felirat villogása alatt, körülbelül 6 másodpercen belül elvégezni a regisztrálást (18. oldal).

Ha fenti tanácsok nem segítettek a probléma megoldásában, forduljon a legközelebbi Sony-márkakereskedőhöz.

Ha CD-vel kapcsolatos lejátszási probléma miatt viszi szervizbe a készüléket, azt a lemezt is vigye magával, amelyekkel először tapasztalta a problémát.

## Csatlakoztatás és beszerelés

### Figyelmeztetések

- Minden földelési vezetékét közös földelési ponthoz kell csatlakoztatni.
- Ügyeljen rá, hogy a kábelek ne kerüljenek csavarok alá és mozgó részekhez (például az ülésínhez).
- A rövidzárlatok elkerülése érdekében a kábelek csatlakoztatása előtt kapcsolja ki a jármű gyújtását.
- A tápkábelt  először a készülékhez és a hangszórókhöz csatlakoztassa, és csak utána csatlakoztassa a jármű elektronikai eszközöket ellátó tápcsatlakozójához.
- A biztonság érdekében szigetelőszalaggal szigetelje le a nem csatlakoztatott kábelvégeket.

### Óvintézkedések

- Olyan helyet válasszon a készüléknek, ahol nem zavarja a vezetést.
- Ne szerelje poros, könnyen szennyeződő, erősen vibráló, illetve magas hőmérsékletnek – például közvetlen napfénynek és hővezetékeknek – kitett helyekre a készüléket.
- A balesetmentes és biztonságos beszerelés érdekében csak a mellékelt szerelési alkatrészeket használja.

#### Megjegyzés a sárga színű tápkábelhez

Ha más zenelejátszó készülékek is vannak a járműben, fontos, hogy a járműnek a készüléket kiszolgáló áramköre a rá csatlakozó készülékek biztosítékainak összesített névleges áramerősségénél nagyobb névleges áramerősséggel rendelkezzen.

#### Beszerelési szög

A beszerelési szögnek 45°-nál kisebbnek kell lennie.

## Szerelési alkatrészek

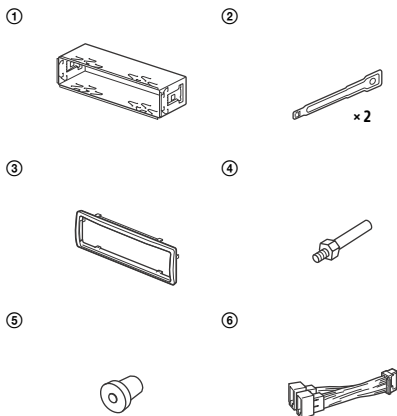

### MEX-N5100BT típusú készülék esetén



- Az alkatrészjegyzékben nem szerepel a csomag teljes tartalma.
- A tartókonzolt ① és a védőkeretet ③ a gyárban a készülékre csatlakoztatják. A beszerelés megkezdése előtt a kioldópálcával ② vegye le a tartókonzolt ① a készülékről. Részletek: „A védőkeret és a tartókonzol levétele” (35. oldal).
- Őrizze meg a kioldópálcákat ②, mert a jövőben is szükség lehet rájuk, ha ki kell szerelni a készüléket a járműből.

## Csatlakozások (MEX-N5100BT típusú készülék esetén)

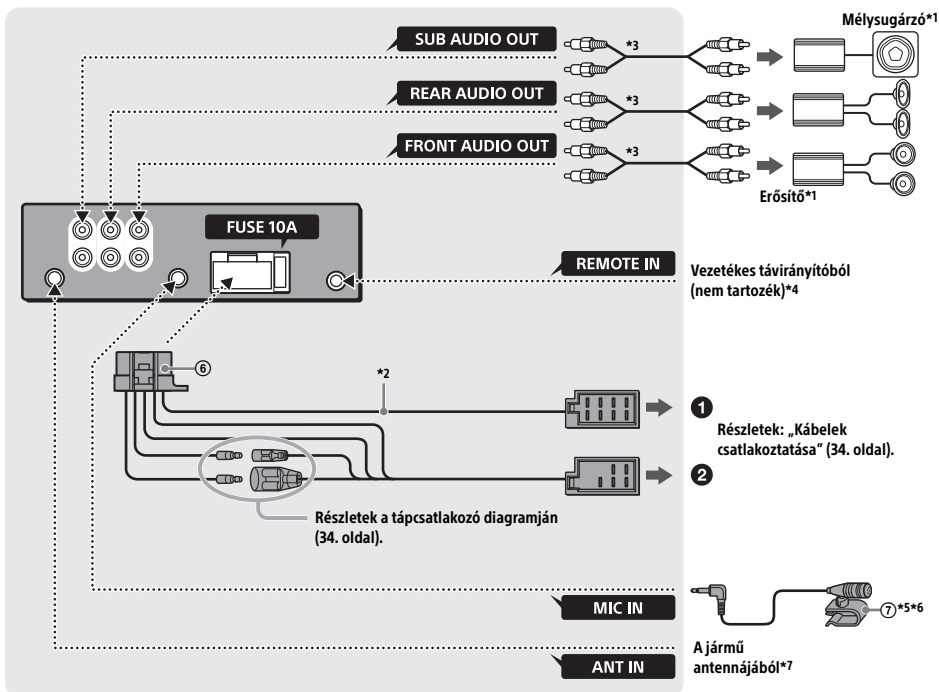

\*1 Nem tartozék

\*2 Hangszórók impedanciája:  $4-8 \Omega \times 4$

\*3 RCA-audiókábel (nem tartozék)

\*4 A jármű típusától függően lehet, hogy adaptert kell használni a vezetékes távirányítóhoz (ez nem tartozék).

\*5 A mikrofon vezetékét mindenképpen úgy helyezze el – akár fogja használni, akár nem –, hogy ne zavarja a vezetést. Ha a vezető lába környékére helyezi a mikrofont, rögzítse valamilyen kapocssal vagy más módon.

\*6 A mikrofon beszerelése (csak MEX-N5100BT típusú készülék esetén)” (35. oldal).

\*7 A jármű típusától függően lehet, hogy adaptert kell használni az antenna csatlakozójához (ez nem tartozék).



## Csatlakozások (MEX-N4100BT típusú készülék esetén)

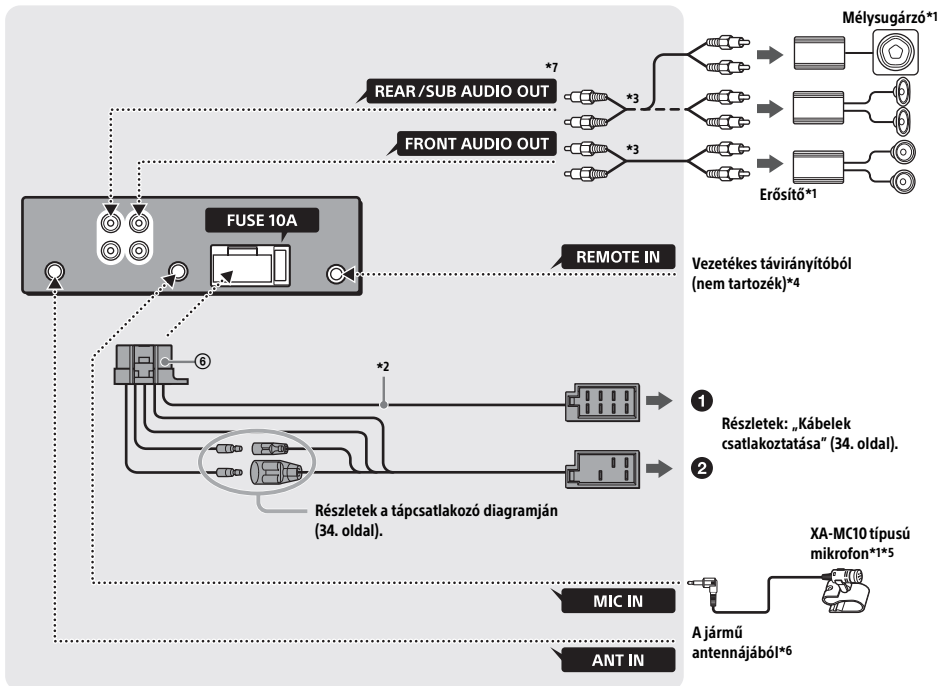

\*1 Nem tartozék

\*2 Hangszórók impedanciája:  $4-8 \Omega \times 4$

\*3 RCA-audiókábel (nem tartozék)

\*4 A jármű típusától függően lehet, hogy adaptert kell használni a vezetékes távirányítóhoz (ez nem tartozék).

\*5 A mikrofon vezetékét mindenképpen úgy helyezze el – akár fogja használni, akár nem –, hogy ne zavarja a vezetést. Ha a vezető lába környékére helyezi a mikrofont, rögzítse valamilyen kapoccsal vagy más módon.

\*6 A jármű típusától függően lehet, hogy adaptert kell használni az antenna csatlakozójához (ez nem tartozék).

\*7 Az AUDIO OUT kimenethez a SUB és a REAR funkció közül lehet választani.

## Kábelek csatlakoztatása

Ha átjátszóegység nélküli motoros antenna van a járműben, és a mellékelt tápkábelrel ⑥ csatlakoztatja a készüléket, az antenna megsérülhet.

### 1 A jármű hangszóróinak csatlakozói felé

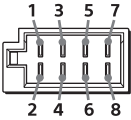

1	Hátsó hangszóró	+	Lila
2	(jobb oldali)	-	Lila/fekete csíkozású
3	Első hangszóró	+	Szürke
4	(jobb oldali)	-	Szürke/fekete csíkozású
5	Első hangszóró	+	Fehér
6	(bal oldali)	-	Fehér/fekete csíkozású
7	Hátsó hangszóró	+	Zöld
8	(bal oldali)	-	Zöld/fekete csíkozású

### 2 A jármű tápcsatlakozója felé

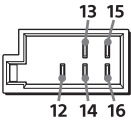

12	folyamatos tápellátás	Sárga
13	motoros antenna és erősítővezérlő csatlakozója (REM OUT)	Kék/fehér csíkozású
14*	világító kapcsoló tápcsatlakozója	Narancs/fehér csíkozású
15	kapcsolóüzemű tápegység csatlakozója	Piros
16	földkábel	Fekete

\* Csak MEX-N5100BT típusú készülékeken

## A mélysugárzó egyszerű csatlakoztatása

A mélysugárzó erősítő nélkül is használható, ha az egyik hátsó hangszóró aljzataihoz csatlakoztatja.

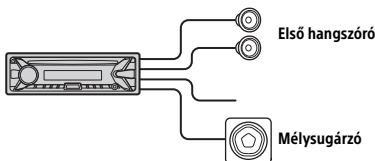

## Megjegyzések

- Ehhez a konfigurációhoz elő kell készíteni a hátsó hangszóró kábeleit.
- Ilyen szituációban 4–8 ohmos, illetve – a sérülések elkerülése érdekében – megfelelő teljesítménykezelési kapacitással rendelkező mélysugárzót kell használni.

## A memória tápellátása

Ha a sárga tápkábel csatlakoztatva van, a memória áramkörei folyamatos áramellátást kapnak akkor is, ha a gyújtás ki van kapcsolva.

## Hangszórók csatlakoztatása

- A hangszórók csatlakoztatása előtt kapcsolja ki a készüléket.
- 4–8 ohmos, illetve – a sérülések elkerülése érdekében – megfelelő teljesítménykezelési kapacitással rendelkező hangszórókat kell használni.

## A tápcsatlakozó diagramja

Ellenőrizze a jármű elektronikai eszközök tápellátását biztosító csatlakozóját, és ügyeljen az egyes kábelek/csatlakozók helyes megfeleltetésére.

### Elektronikus eszközök tápcsatlakozója

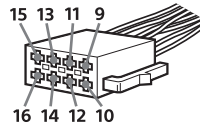

### Azonos elrendezés esetén

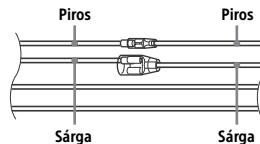

12	folyamatos tápellátás	Sárga
15	kapcsolóüzemű tápegység csatlakozója	Piros

## A piros és sárga vezetékek felcserélt pozíciója esetén

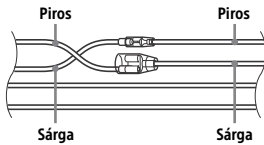

12	kapcsolóüzemű tápegység csatlakozója	Sárga
15	folyamatos tápellátás	Piros

## ACC állás nélküli gyújtókapcsolós járművek esetén

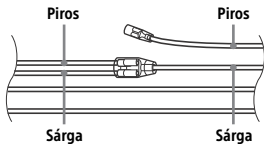

A kábelek/csatlakozók megfeleltetése után csatlakoztassa a készüléket a jármű tápcsatlakozójához. Ha a készülékkel kapcsolatban felmerült problémájára vagy kérdésére nem talál választ ebben az útmutatóban, kérje a jármű forgalmazójának segítségét.

## A mikrofon beszerelése (csak MEX-N5100BT típusú készülék esetén)

A kihangosító funkció használatához be kell szerelni a beszélő hangjának rögzítésére alkalmas mikrofont (7).

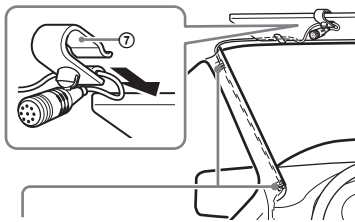

Kapocs (nem tartozék)

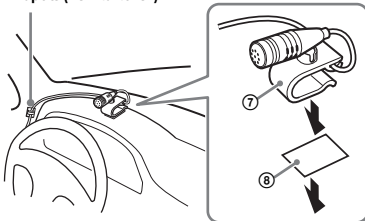

## Figyelmeztetések

- Rendkívül veszélyes, ha a kábel a kormányoszlopra vagy a sebességváltóra tekeredik. Fontos, hogy se a kábel, se a többi alkatrész ne zavarja a vezetést.
- Légzsákkal és más erőelnyelő berendezéssel szerelt jármű esetén a beszerelés előtt kérje ki a készüléket értékesítő áruháza vagy a járműforgalmazó tanácsát.

## Megjegyzés

A mindkét oldalán tapadó ragasztószalag (8) rögzítése előtt tisztítsa meg, és száraz ruhával törölje át a műszerfalat.

## A vezetékes távirányító használata

- 1 A vezetékes távirányító használatát a [SET STEERING] menüben található [STR CONTROL] beállítás [EXTERNAL] értékre állításával engedélyezheti (18. oldal).

## Beszerelés

### A védőkeret és a tartókonzol levétele

A beszerelés megkezdése előtt vegye le a tartókeretet (3) és a tartókonzolt (1) a készülékről.

- 1 Fogja az ujjai közé a védőkeret (3) két szélét, és húzza kifelé.

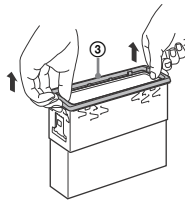

- 2 Kattanásig tolja be mindkét kioldópálcát (2), és húzza lefelé a tartókonzolt (1), majd húzza felfelé a készüléket.

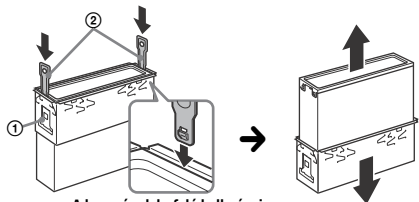

A kampónak befelé kell néznie

## A készülék beszerelése a műszerfalba

A szerelés előtt ellenőrizze, hogy a kallantyúk a tartókonzol ① mindkét oldalán 2 mm-re, befelé hajlanak-e.

- 1 Helyezze a tartókeretet ① a műszerfalba, és hajtsa kifelé a kallantyúkat, hogy szorosan illeszkedjen a konzol.

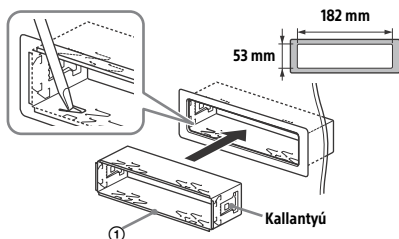

- 2 Helyezze be a készüléket a tartókonzolba ①, és helyezze rá a védőkeretet ③.

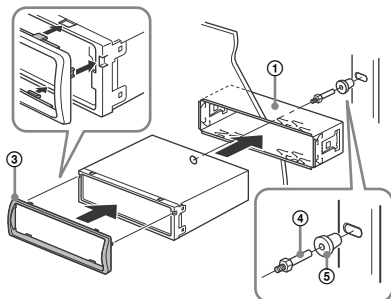

### Megjegyzések

- Ha a kallantyúk a konzol síkjában állnak vagy befelé hajlanak, a készülék rögzítése nem lesz biztonságos, és kicsúszhat a műszerfalból.
- Ellenőrizze, hogy a védőkeret ③ mind a 4 kallantyúja megfelelően illeszkedik-e a készülék vájataiba.

## Az előlap levétele és felhelyezése

Lásd: „Az előlap levétele” (6. oldal).

## A készülék alaphelyzetbe állítása

Lásd: „A készülék alaphelyzetbe állítása” (7. oldal).

## Biztosíték cseréje

A biztosíték cseréje esetén ügyeljen rá, hogy az eredeti biztosítékon feltüntetett névleges áramerősséggel azonos áramerősségű biztosítékot használjon. A biztosíték kioldása esetén ellenőrizze a tápcsatlakozást, és cserélje ki a biztosítékot. Ha a csere után az új biztosíték is kiold, az a készülék hibájára utalhat. Ilyen esetben forduljon a legközelebbi Sony-márkaképviselőhöz.

Biztosíték (10 A)

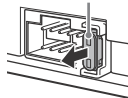





### **Български**

С настоящето Сони Корпорация декларира, че това оборудване отговаря на основните изисквания и другите съответстващи клаузи на Директива 1999/5/ЕС. Подробности може да намерите на интернет страницата: <http://www.compliance.sony.de/>

### **Hrvatski**

Ovime Sony Corporation izjavljuje da je ova oprema u skladu s osnovnim zahtjevima i ostalim relevantnim odredbama direktive 1999/5/EZ. Dodatne informacije potražite na sljedećoj internet adresi: <http://www.compliance.sony.de/>

### **Česky**

Společnost Sony Corporation tímto prohlašuje, že toto vybavení je ve shodě se základními požadavky a dalšími příslušnými ustanoveními směrnice 1999/5/ES. Podrobnosti lze získat na následující URL: <http://www.compliance.sony.de/>

### **Dansk**

Undertegnede Sony Corporation erklærer herved, at dette udstyr overholder de væsentlige krav og øvrige relevante krav i direktiv 1999/5/EF. For yderligere information gå ind på følgende hjemmeside: <http://www.compliance.sony.de/>

### **Nederlands**

Hierbij verklaart Sony Corporation dat dit toestel in overeenstemming is met de essentiële eisen en de andere relevante bepalingen van richtlijn 1999/5/EG. Nadere informatie kunt u vinden op: <http://www.compliance.sony.de/>

### **English**

Hereby, Sony Corporation, declares that this equipment is in compliance with the essential requirements and other relevant provisions of Directive 1999/5/EC. For details, please access the following URL: <http://www.compliance.sony.de/>

### **Eesti keel**

Sony Corporation kinnitab käesolevaga selle seadme vastavust 1999/5/EÜ direktiivi põhinõuetele ja nimetatud direktiivist tulenevatele teistele asjakohastele sätetele. Üksikasjalikum info: <http://www.compliance.sony.de/>

### **Suomi**

Sony Corporation vakuuttaa täten että tämä laite on direktiivin 1999/5/EY oleellisten vaatimusten ja sitä koskevien direktiivin muiden ehtojen mukainen. Halutessasi lisätietoja, käy osoitteessa: <http://www.compliance.sony.de/>

### **Français**

Par la présente Sony Corporation déclare que cet appareil est conforme aux exigences essentielles et aux autres dispositions pertinentes de la directive 1999/5/CE. Pour toute information complémentaire, veuillez consulter l'URL suivante : <http://www.compliance.sony.de/>

### **Deutsch**

Hiermit erklärt Sony Corporation, dass sich dieses Gerät in Übereinstimmung mit den grundlegenden Anforderungen und den übrigen einschlägigen Bestimmungen der Richtlinie 1999/5/EG befindet. Weitere Informationen erhältlich unter: <http://www.compliance.sony.de/>

### **Ελληνικά**

Με την παρούσα η Sony Corporation δηλώνει ότι ο παρόν εξοπλισμός συμμορφώνεται προς της ουσιαδεις απαιτήσεις και τις λοιπές σχετικές διατάξεις της οδηγίας 1999/5/EK. Για λεπτομέρειες παρακαλούμε όπως ελέγξετε την ακόλουθη σελίδα του διαδικτύου: <http://www.compliance.sony.de/>

### **Magyar**

Alulírott, Sony Corporation nyilatkozom, hogy ez a készülék megfelel a vonatkozó alapvető követelményeknek és az 1999/5/EK irányelv egyéb előírásainak. További információkat a következő weboldalon találhat: <http://www.compliance.sony.de/>

### Italiano

Con la presente Sony Corporation dichiara che questo apparecchio è conforme ai requisiti essenziali ed alle altre disposizioni pertinenti stabilite dalla direttiva 1999/5/CE. Per ulteriori dettagli, si prega di consultare il seguente URL: <http://www.compliance.sony.de/>

### Latviešu

Ar šo Sony Corporation deklarē, ka šis aprīkojums atbilst Direktīvas 1999/5/EK būtiskajām prasībām un citiem ar to saistītajiem noteikumiem. Plašāka informācija ir pieejama: <http://www.compliance.sony.de/>

### Lietuvių kalba

Šiuo dokumentu Sony Corporation deklaruoja, kad ši įranga atitinka esminius reikalavimus ir kitas 1999/5/EB Direktyvos nuostatas. Susipažinti su visu atitikties deklaracijos turiniu Jūs galite interneto tinklalapyje: <http://www.compliance.sony.de/>

### Norsk

Sony Corporation erklærer herved at dette utstyret er i samsvar med de grunnleggende krav og øvrige relevante krav i direktiv 1999/5/EF. For flere detaljer, vennligst se: <http://www.compliance.sony.de/>

### Polski

Niniejszym Sony Corporation oświadczam, że to urządzenie jest zgodne z zasadniczymi wymaganiami oraz innymi stosownymi postanowieniami Dyrektywy 1999/5/WE. Szczegółowe informacje znaleźć można pod następującym adresem URL: <http://www.compliance.sony.de/>

### Português

A Sony Corporation declara que este equipamento está conforme com os requisitos essenciais e outras disposições da Directiva 1999/5/CE. Para mais informações, por favor consulte o seguinte URL: <http://www.compliance.sony.de/>

### Română

Prin prezenta, Sony Corporation declară că acest tip de echipament respectă cerințele esențiale și este în conformitate cu prevederile Directivei 1999/5/EC. Pentru detalii, vă rugăm accesați următoarea adresă: <http://www.compliance.sony.de/>

### Slovensky

Sony Corporation týmto vyhlasuje, že toto zariadenie spĺňa základné požiadavky a všetky príslušné ustanovenia Smernice 1999/5/ES. Podrobnosti získate na nasledovnej webovej adrese: <http://www.compliance.sony.de/>

### Slovenščina

Podjetje Sony Corporation izjavlja, da je ta oprema skladna z osnovnimi zahtevami in drugimi ustreznimi določbami Direktive 1999/5/ES. Podrobnosti najdete na spletnem naslovu: <http://www.compliance.sony.de/>

### Español

Por medio de la presente Sony Corporation declara que este equipo cumple con los requisitos esenciales y cualesquiera otras disposiciones aplicables o exigibles de la Directiva 1999/5/CE. Para mayor información, por favor consulte el siguiente URL: <http://www.compliance.sony.de/>

### Svenska

Härmed intygar Sony Corporation att denna utrustning står i överensstämmelse med de väsentliga egenskapskrav och övriga relevanta bestämmelser som framgår av direktiv 1999/5/EG. För ytterligare information gå in på följande hemsida: <http://www.compliance.sony.de/>

### Srpski

Sony Corporation ovim izjavljuje da je oprema u skladu sa osnovnim zahtevima i ostalim relevantnim odredbama Direktive 1999/5/EC. Detaljnije informacije možete da vidite na sledećoj URL adresi: <http://www.compliance.sony.de/>

### **Támogatási weboldal**

Kérdéseivel érdemes felkeresnie az alábbi támogatási weboldalt, ahol a legfrissebb támogatási információkat is megtalálja:

**<http://support.sony-europe.com/>**

Ne feledje regisztrálni a készülékét weblapunkon:

**[www.sony-europe.com/myproducts](http://www.sony-europe.com/myproducts)**

