

CD/DVD přehrávač

CZ Návod k obsluze



***DVP-NS38
DVP-NS39***

VAROVÁNÍ

Abyste snížili riziko úrazu elektrickým proudem, nevystavujte přístroj dešti nebo vlhkosti.

Aby nedošlo k úrazu elektrickým proudem, nerozebírejte skříňku přístroje. Servis svěřte pouze kvalifikovanému servisnímu technikovi.

Výměnu síťového napájecího kabelu může provádět pouze autorizovaný servis.

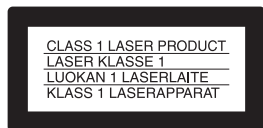

Tento přístroj je klasifikován jako laserový výrobek ve třídě CLASS 1 LASER. Štítek CLASS 1 LASER PRODUCT MARKING je umístěn na zadní straně přístroje.

UPOZORNĚNÍ

Použití optických nástrojů s tímto přístrojem zvyšuje riziko poškození zraku. Laserový paprsek používaný v tomto CD/DVD přehrávači může poškodit zrak, proto se nepokoušejte skříňku přístroje rozebrat. Opravy svěřte pouze kvalifikovanému servisnímu technikovi.



Likvidace starého elektrického a elektronického zařízení (platné v zemích Evropské unie a v dalších evropských zemích se systémy tříděného odpadu)

Tento symbol na výrobku nebo na jeho obalu znamená, že s tímto výrobkem nesmí být zacházeno jako s běžným domovním odpadem. Výrobek je třeba odnést na příslušné sběrné místo, kde bude provedena recyklace tohoto elektrického a elektronického zařízení. Zajištěním správné likvidace výrobku můžete předejít možným negativním následkům pro životní prostředí a lidské

zdraví, které se mohou v opačném případě projevit jako důsledek nesprávné manipulace s tímto výrobkem. Recyklace materiálů přispívá k ochraně přírodních zdrojů. Se žádostí o podrobnější informace o recyklaci tohoto výrobku se prosím obračejte na místní úřady, místní služby pro sběr domovního odpadu nebo na obchod, kde jste výrobek zakoupili.

Bezpečnostní upozornění Bezpečnost

- Tento přístroj je určen pro napájení napětím 220 – 240 V střídavých, 50/60 Hz. Zkontrolujte, zda napájecí napětí uvedené na přístroji odpovídá vašemu místnímu napájecímu napětí.
- Aby nedošlo k požáru nebo úrazu elektrickým proudem, nepokládejte na přístroj nádoby naplněné tekutinou, například vázy.

Umístění přístroje

- Neinstalujte přístroj v šikmé poloze. Přístroj byl zkonstruován tak, aby fungoval pouze v horizontální poloze.
- Neponěchávejte přístroj ani disky v blízkosti zařízení se silným magnetem, jako jsou například mikrovlnné trouby nebo velké reproduktory.
- Nepokládejte na přehrávač žádné těžké předměty.

Poznámky k diskům

- Disky uchovávejte v čistotě a při manipulaci je držte za okraje. Nedotýkejte se záznamového povrchu disku. Prach, otisky prstů nebo škrábance na disku mohou způsobit jeho chybnou funkci.



- Disk nevystavujte přímému slunečnímu záření ani zdrojům tepla (horkovzdušné rozvodny), ani jej nenechávejte v zaparkovaném autě na slunci, kde může dojít ke značnému nárůstu teploty.
- Po přehrávání vlože disk zpět do ochranného obalu.
- K čištění disku použijte čistící utěrku. Povrch disku otřete od středu směrem ven.



- K čištění nepoužívejte rozpouštědla, jako je benzín, ředidlo, běžně dostupné čisticí prostředky ani antistatické spreje určené pro čištění klasických (vinylových) LP desek.
- Pokud jste potisk disku prováděli sami, před přehráváním disku jej nechejte zaschnout.

Bezpečnostní upozornění

Pro vaši bezpečnost

Pokud se dovnitř přístroje dostane jakýkoliv předmět nebo tekutina, neprodleně odpojte přístroj ze sítě a před dalším používáním jej nechejte překontrolovat kvalifikovaným servisním technikem.

Zdroje napájení

- Přehrávač je pod stálým napětím, pokud je síťový kabel připojen do síťové zásuvky, a to i ve chvílích, kdy je vypnutý.
- Pokud nebudete přehrávač delší dobu používat, nezapomeňte odpojit síťový kabel napájecího kabelu uchopte vždy samotnou zástrčku; nikdy netahejte za kabel.

Umístění přístroje

- Přehrávač umístěte na dobře větrané místo, aby nedošlo k jeho přehřátí v důsledku nárůstu teploty uvnitř přístroje.
- Neumísťujte přehrávač na měkký podklad, jako je například přikrývka.
- Neinstalujte přehrávač do blízkosti tepelných zdrojů nebo na místa vystavená přímému slunečnímu záření, na prašná místa nebo na místa, kde dochází k mechanickým otřesům.

Provoz

- Přenesete-li přehrávač přímo z chladu do teplého prostředí nebo umístíte-li jej ve velmi vlhké místnosti, může na optických částech přehrávače dojít ke kondenzaci vlhkosti. Pokud tato situace nastane, přehrávač nemusí správně pracovat. V takovém případě vyjměte disk a přehrávač ponechtejte před dalším používáním přibližně půl hodiny zapnutý, dokud se vlhkost neodpaří.
- Před přenášením vyjměte z přehrávače všechny disky. V opačném případě by se disk mohl poškodit.

Nastavení hlasitosti

Při poslechu pasáží s velmi nízkou úrovní zvuku nebo při úplné absenci audio signálu nezvyšujte hlasitost. V opačném případě může při přehrávání pasáží s vyšší úrovní zvuku dojít k poškození reprosoustav.

Čištění

Povrch skříňky přehrávače, přední panel a ovládací prvky čistěte měkkým hadříkem, mírně navlhčeným v roztoku čisticího prostředku. Nepoužívejte abrazivní materiály, čisticí prášek nebo rozpouštědla, jako je například alkohol nebo benzín.

Čištění disků, čističe disků/snímácího systému

Nepoužívejte čisticí disky nebo čističe disků/optiky (včetně vlhkých typů nebo sprejů). Mohlo by dojít k poškození přístroje.

Poznámka k výměně součástí

Pokud by byl přístroj opravován, mohou být opravené součástky sbírány pro opakované použití nebo pro účely recyklace.

DŮLEŽITÉ UPOZORNĚNÍ

Upozornění: Tento přehrávač umožňuje zobrazení statických snímků na obrazovce televizoru i po delší dobu. Pokud ponecháte statické záběry nebo obrazovku nastavení na obrazovce televizoru příliš dlouho, vystavujete obrazovku televizoru riziku trvalého poškození. Televizory s plazmovými panely a projekční televizory jsou na toto zacházení velmi citlivé.

S případnými dotazy nebo problémy, které se týkají vašeho přehrávače, se obraťte na svého nejbližšího prodejce Sony.







Obsah

VAROVÁNÍ	2
Poznámky k diskům	2
Bezpečnostní upozornění	3
O tomto návodu	5
Tento přehrávač umožňuje přehrávání následujících typů disků	6
Přehled částí přístroje a ovládacích prvků	8
Průvodce nabídkou Control Menu (Magic Pad)	11
Zapojování	14
Zapojování přehrávače	14
Krok 1: Vybalení	14
Krok 2: Vložení baterií do dálkového ovladače	14
Krok 3: Připojení k televizoru	15
Krok 4: Připojení k AV zesilovači (receiveru)	17
Krok 5: Připojení síťového kabelu	18
Krok 6: Quick Setup (Rychlé nastavení)	18
Přehrávání disků	20
Přehrávání disků	20
Obnovení přehrávání z místa, kde byl disk zastaven (Resume Play/Multi-disc Resume)	22
Používání nabídky disku DVD	23
Volba režimu „ORIGINAL“ (Původní titul) nebo „PLAY LIST“ (Seznam pro přehrávání) v režimu DVD-VR	24
Přehrávání disků VIDEO CD s funkcí PBC (PBC Playback)	25
Různé režimy přehrávání (Programme Play - přehrávání programu, Shuffle Play - přehrávání v náhodném pořadí, Repeat Play - opakované přehrávání, A-B Repeat Play - opakované přehrávání úseku)	26
Vyhledávání scény	31
Vyhledání určitého místa na disku (Scan - vyhledávání, Slow-motion Play - zpomalené přehrávání, Freeze Frame - přehrávání po jednotlivých snímcích)	31
Vyhledávání titulu/kapitoly/skladby/scény atd.	32
Vyhledávání podle scény (PICTURE NAVIGATION) (navigace obrazu)	34
Zobrazení informací o disku	35
Zobrazení přehrávacího a zbývajících času (doby)	35
Nastavení zvuku	39
Změna zvukového doprovodu	39
Nastavení zvuku TV Virtual Surround (TVS)	41
Sledování filmů	43
Změna úhlů záběru	43
Zobrazení titulků	43
Úprava přehrávaného obrazu (CUSTOM PICTURE MODE)	44
Zaostření obrazu (SHARPNESS)	46
Poslech souborů MP3 audio a prohlížení obrázků JPEG	47
Poznámky k audio skladbám MP3 a obrázkům ve formátu JPEG	47
Přehrávání audio skladeb MP3 nebo souborů obrázků JPEG	48
Prohlížení obrázků JPEG ve formě prezentace Slide Show	51
Sledování videosekvencí ve formátu DivX®	54
O videosekvencích DivX Video	54
Přehrávání videosekvencí DivX	55

Použití dalších doplňujících funkcí	57
Zamykání disků (CUSTOM PARENTAL CONTROL - uživatelský rodičovský zámek, PARENTAL CONTROL - rodičovský zámek)	57
Ovládání televizoru dodaným dálkovým ovladačem	60
Nastavení a úpravy	61
Nabídka Setup (Nastavení)	61
Nastavení jazyka nabídek nebo zvukového doprovodu (LANGUAGE SETUP) (nastavení jazyka)	63
Nastavení obrazu (SCREEN SETUP)	64
Uživatelské nastavení (CUSTOM SETUP)	65
Nastavení zvuku (AUDIO SETUP)	67
Doplňující informace	69
Řešení problémů	69
Autodiagnostická funkce (Pokud se na displeji zobrazí písmena/čísla)	72
Slovník	72
Technické údaje	74
Tabulka jazykových kódů	75
Seznam kódů oblastí pro rodičovský zámek	75
Index	76

O tomto návodu

- Pokyny v tomto návodu popisují ovládací prvky dálkového ovladače. Můžete rovněž používat ovládací prvky na přehrávači, pokud mají shodné nebo podobné názvy jako ovládací prvky na dálkovém ovladači.
- Označení „DVD“ může být použito jako všeobecný termín pro komerční disky DVD, DVD+RW/DVD+R/DVD+R DL (režim +VR) a DVD-RW/DVD-R/DVD-R DL (režim VR, režim Video).
- Význam symbolů používaných v tomto návodu:

Symbol	Význam
	Funkce dostupné pro komerční disky DVD a DVD+RW/DVD+R/DVD+R DL v režimu +VR nebo DVD-RW/DVD-R/DVD-R DL v režimu Video
	Funkce dostupné pro disky DVD-RW/DVD-R/DVD-R DL v režimu VR (Video Recording)
	Funkce dostupné pro disky VIDEO CD (včetně disků Super VCD nebo CD-R/CD-RW ve formátu Video CD nebo Super VCD).
	Funkce dostupné pro hudební CD nebo CD-R/CD-RW ve formátu hudebních CD.
	Funkce dostupné pro disky DATA CD (CD-ROM/CD-R/CD-RW, obsahující skladby MP3* ¹ , soubory obrázků JPEG a videosekvence ve formátu DivX* ^{2*3}).
	Funkce dostupné pro disky DATA DVD (DVD-ROM/DVD+RW/DVD+R/DVD+R DL/DVD-RW/DVD-R/DVD-R DL obsahující stopy MP3* ¹ audio stopy (skladby), soubory obrázků JPEG a videosekvence ve formátu DivX* ^{2*3}).

*1 Formát MP3 (MPEG-1 Audio Layer III) představuje normu pro formát definovaný organizací ISO (International Organization for Standardization)/IEC (International Electrotechnical Commission) MPEG pro komprimování audio dat.

*2 DivX[®] představuje technologii pro kompresi obrazových souborů, vyvinutou společností DivX, Inc.

*3 Označení DivX, DivX Certified a související loga jsou obchodními známkami společnosti DivX Networks, Inc. a jsou používány v licenci.

Tento přehrávač umožňuje přehrávání následujících typů disků

Formáty disků	
Komerční disk DVD	
DVD-RW/-R	 
DVD+RW/+R/+R DL	  
VIDEO CD/ Hudební CD	 
CD-RW/-R	 

Loga „DVD+RW“, „DVD-RW“, „DVD+R“, „DVD+R DL“, „DVD-R“, „DVD VIDEO“ a „CD“ jsou obchodní značky.

Poznámky k diskům CD/DVD

Tento přehrávač umožňuje přehrávání disků CD-ROM/CD-R/CD-RW zaznamenaných v následujících formátech:

- formát hudební CD,
 - formát Video CD,
 - Audio soubory MP3, soubory obrázků JPEG a videosekvence DivX ve formátu, který odpovídá normě ISO9660* Level 1/ Level 2 nebo jeho rozšířenému formátu Joliet,
 - Formát obrázkového disku CD KODAK.
- * Logický formát souborů a složek na CD-ROM definovaný normou ISO (International Organization for standardization).

Přehrávač umožňuje přehrávání disků DVD-ROM/DVD+RW//DVD+R/DVD+R DL/DVD-RW/DVD-R/DVD-R DL zaznamenaných v následujících formátech:

- Audio soubory MP3, soubory obrázků JPEG a videosekvence DivX v souladu s formátem UDF (Universal Disk Format).

Příklady disků, které tento přehrávač není schopen přehrát

Přehrávač nepřehraje následující disky:

- Disky CD-ROM/CD-R/CD-RW odlišné od disků zaznamenaných ve formátech uvedených na této stránce.
- Disky CD-ROM zaznamenané ve formátu PHOTO CD.
- Datové části disků CD-Extra.
- Disky DVD Audio.
- HD vrstvu disků Super Audio CD.
- Disky DATA DVD, které neobsahují audio skladby MP3, soubory obrázků JPEG nebo videosekvence DivX.

Přehrávač není rovněž schopen přehrávat tyto disky:

- Komerční disk DVD VIDEO s rozdílným regionálním kódem.
- Disky s nestandardním tvarem (například karta, srdce).
- Disky s nalepenými papírky nebo samolepkami.
- Disky, na nichž je ochranná adhezivní fólie nebo celofánová páska.

Regionální kód

Tento přehrávač podporuje funkci regionálního kódu, který je uveden na jeho zadní straně, přičemž je možno přehrávat pouze komerční disky DVD VIDEO (pouze přehrávání) označené stejným regionálním kódem. Tento systém slouží k ochraně autorských práv.

Komerční disky s označením DVD  je na tomto přehrávači rovněž možno přehrát.

Pokud se pokusíte přehrát komerční disk DVD VIDEO s jiným označením, zobrazí se na obrazovce zpráva „Playback prohibited by area limitations.“ (Přehrávání není kvůli regionálnímu omezení povoleno.) Na některých komerčních discích DVD VIDEO nemusí být regionální kód uveden, a přesto nelze tyto disky v důsledku regionálního omezení přehrávat.

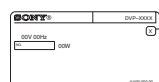

Regionální kód

Poznámky

- **Poznámky k diskům DVD+RW/DVD+R/DVD+R DL, DVD-RW/DVD-R/DVD-R DL nebo CD-R/CD-RW**

Některé disky DVD+RW/DVD+R/DVD+R DL, DVD-RW/DVD-R/DVD-R DL nebo CD-R/CD-RW nelze na tomto přehrávači přehrát v důsledku kvality záznamu, fyzickému stavu disku, nebo charakteristice záznamového zařízení a záznamového/autoringového (vypalovacího) softwaru.

Nelze přehrát ani disk, který nebyl správně uzavřen (finalizován). Více informací najdete v návodu k obsluze záznamového zařízení. Mějte na paměti, že u některých disků DVD+RW/DVD+R/DVD+R DL nemusí některé funkce přehrávání pracovat ani v případě správného uzavření (finalizace) disků. V takovém případě použijte pro přehrání disku režim normálního přehrávání. Navíc není možno přehrávat některé disky DATA CD/DATA DVD vytvořené metodou zápisu Packet Write.

- **Hudební disky kódované technologiemi na ochranu autorských práv**

Tento přístroj je určen pro přehrávání disků, které odpovídají normě Compact Disc (CD).

V současné době začaly některé společnosti vyrábět a prodávat hudební disky zakódované prostřednictvím různých technologií na ochranu autorských práv. Mějte prosím na paměti, že některé z těchto disků nebude možné na tomto přístroji přehrát, pokud neodpovídají normě pro disky CD.

- **Poznámky k diskům DualDiscs**

DualDisc představuje oboustranný disk, který překrývá zaznamenaný materiál DVD na jedné straně digitálním audio materiálem na druhé straně.

Protože však audio materiál není v souladu s normou Compact Disc (CD), není zaručeno přehrávání tohoto disku na tomto přístroji.

Autorská práva

Tento výrobek zahrnuje technologii chráněnou autorskými právy a určitými patenty platnými v USA a dalšími právy intelektuálního vlastnictví. Používání této technologie chráněné autorskými právy musí být autorizováno společností Macrovision Corporation, a pokud nebude v autorizaci Macrovision Corporation stanoveno jinak, je omezeno výhradně na domácí či jinak omezené používání. Pronikání do struktury zařízení nebo provádění demontáže je zakázáno.

Poznámka k přehrávání disků DVD a VIDEO CD





Některé operace související s přehráváním disků DVD a VIDEO CD mohou být úmyslně nastaveny výrobcem záznamu. Tento přehrávač přehrává disky DVD a VIDEO CD podle jejich obsahu vytvořeného výrobcem záznamu, a z tohoto důvodu nemusí být některé funkce přehrávání dostupné. Přečtěte si pokyny dodané s vašimi disky DVD nebo VIDEO CD.

Přehled částí přístroje a ovládacích prvků

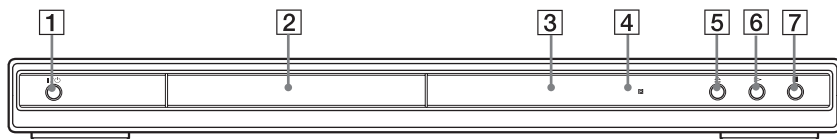
Více informací najdete na stranách uvedených v závorkách.

Přední panel



- | | |
|--|---|
| 1 Tlačítko I/⏻ (on/standby) (zapnutí/
pohotovostní režim) (20) | 4  (senzor dálkového ovládání) (14) |
| 2 Zásuvka na disk (20) | 5 Tlačítko  (otevření/zavření) (20) |
| 3 Displej na předním panelu (9) | 6  tlačítko (play) přehrávání (20) |
| | 7  Tlačítko (stop) (21) |

Zadní panel

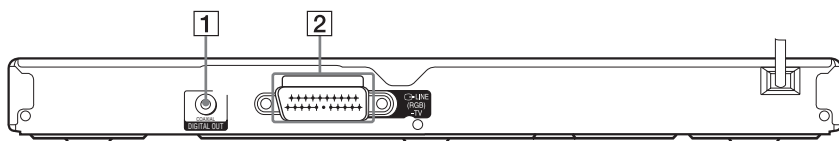

- | | |
|---|---|
| 1 Konektor DIGITAL OUT
(COAXIAL) (digitální výstup)
(koaxiální) (17) | 2 Konektor LINE (linka) (RGB) - TV
(15) |
|---|---|

Displej na předním panelu

Při přehrávání disku DVD

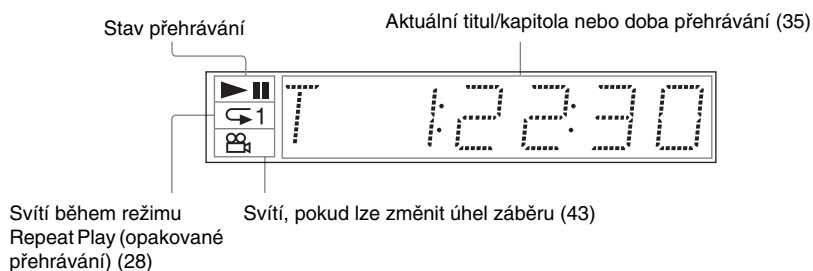

Při přehrávání VIDEO CD s funkcí Playback Control (PBC) (25)

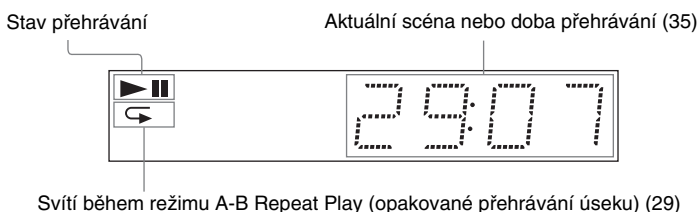

Při přehrávání disku CD, DATA CD (MP3 audio/DivX video), DATA DVD (MP3 audio/DivX video) nebo VIDEO CD (bez funkce PBC)

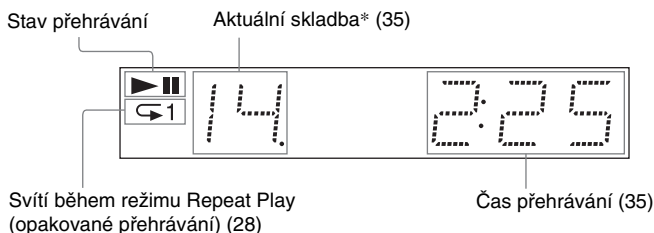

* Při přehrávání videosekvencí DivX se nezobrazuje aktuální skladba.

Dálkový ovladač

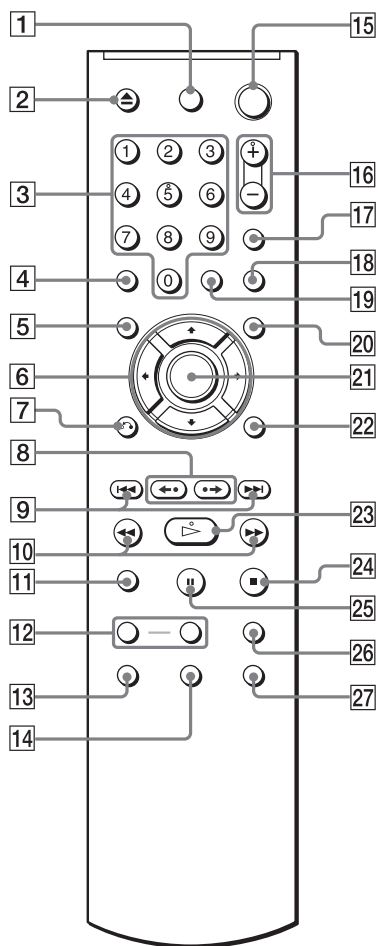

- 1 TV I/U tlačítko (on/standby) (zapnutí/pohotovostní režim) (60)
- 2 Tlačítko ▲ (otevření/zavření) (21)
- 3 Numerická tlačítka (23)
Numerické tlačítko 5 je opatřeno výstupkem.*
- 4 Tlačítko CLEAR (zrušit) (26)
- 5 Tlačítko TOP MENU (hlavní nabídka) (23)
- 6 Tlačítka $\leftarrow/\uparrow/\downarrow/\rightarrow$ (23)
- 7 Tlačítko \curvearrowright RETURN (Návrat) (22)

- 8 Tlačítka $\leftarrow\bullet\bullet\bullet\text{II}/\text{III}\bullet\bullet\rightarrow$ (replay - opakované přehrávání poslední scény/step/advance - posunutí/step - krok) (21, 32)
- 9 Tlačítka $\text{I}\lll/\text{III}$ (předchozí/následující) (21)
- 10 Tlačítka $\text{I}\lll/\text{III}\text{II}$ (hledání/zpomalené přehrávání) (32)
- 11 Tlačítko ZOOM (zvětšení) (21, 50)
- 12 Tlačítko SLOW PLAY/FAST PLAY (zpomalené/zrychlené přehrávání) (21)
- 13 Tlačítko III audio (zvukový doprovod) (39)
- 14 Tlačítko III (subtitle) (titulky) (43, 50)
- 15 Tlačítko I/U (on/standby) (zapnutí/pohotovostní režim) (20)
- 16 Tlačítko $\text{▲}/\text{▼}$ (volume) (hlasitost) +/- (60)
Tlačítko + je opatřeno výstupkem.*
- 17 Tlačítko TV/V (přepínač TV/video) (60)
- 18 Tlačítko PICTURE NAVI (navigace obrazu) (34, 50)
- 19 Tlačítko TIME/TEXT (čas/text) (35)
- 20 Tlačítko MENU (nabídka) (23)
- 21 Tlačítko ENTER (zadání) (18)
- 22 Tlačítko DISPLAY (zobrazení) (11)
- 23 Tlačítko ▶ (přehrávání) (20)
Tlačítko ▶ je opatřeno výstupkem.*
- 24 Tlačítko ■ (stop) (21)
- 25 Tlačítko II (pauza) (21)
- 26 Tlačítko SUR (prostorový - surround zvuk) (41)
- 27 Tlačítko III (angle) (úhel záběru) (43)

* Při ovládání přehrávače se orientujte podle výstupků na povrchu některých tlačítek.

Průvodce nabídkou Control Menu (Magic Pad)

V nabídce Control menu (Ovládání) můžete nastavovat jednotlivé funkce a zobrazovat příslušné informace. Opakovaným stiskem tlačítka DISPLAY (Zobrazení) vyvoláte nebo změníte nabídku Control Menu:



Nabídka Control Menu

V nabídkách Control Menu 1 a 2 se zobrazují různé položky podle typu disku. Bližší informace o jednotlivých položkách jsou uvedeny na stranách v závorkách.

Příklad: Nabídka Control Menu 1 při přehrávání disku DVD VIDEO.

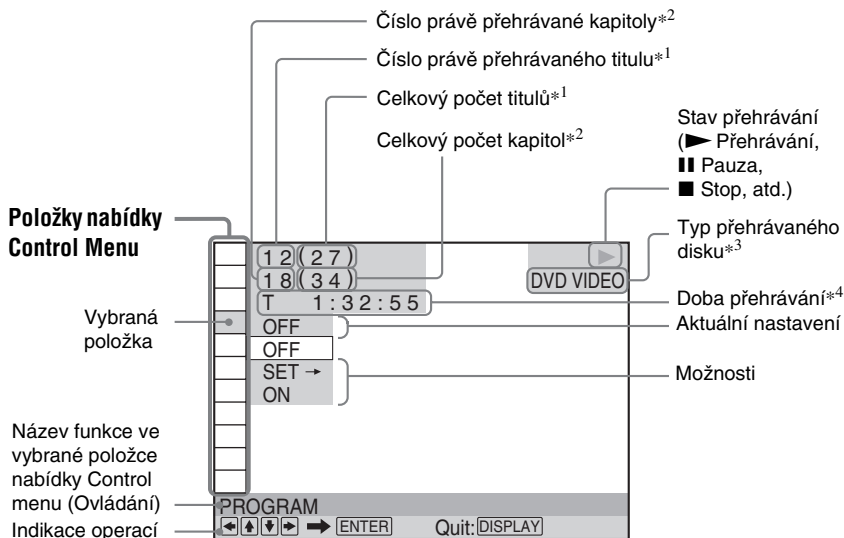

*1 U disku VIDEO CD (funkce PBC je zapnuta) se zobrazí číslo scény, u disků VIDEO CD/CD se zobrazí číslo skladby, u disků DATA CD/DATA DVD se zobrazí číslo alba.

*2 U disku VIDEO CD se zobrazuje číslo indexu, u disku DATA CD/DATA DVD se zobrazuje číslo audio skladby/stopy MP3 nebo číslo souboru obrázku JPEG. U disku DATA CD/DATA DVD se zobrazuje číslo videosekvence DivX.

*3 Disk Super VCD se zobrazuje jako „SVCD”.





*4 Zobrazuje se datum vytvoření souborů ve formátu JPEG.

Vypnutí displeje

Stiskněte tlačítko DISPLAY (Zobrazení).



Seznam položek nabídky Control Menu

Položka	Název položky, Funkce
	TITLE (titul) (strana 32)/SCENE (scéna) (strana 32)/TRACK (skladba) (strana 32) Výběr titulu, scény nebo skladby, která se má přehrát.
	CHAPTER (kapitola) (strana 32)/INDEX (strana 32) Výběr kapitoly nebo indexu pro přehrávání.
	TRACK (skladba) (strana 25) Výběr skladby pro přehrávání.
	ORIGINAL/PLAY LIST (Původní titul/Seznam pro přehrávání) (strana 24) Výběr typu titulů (režim DVD-VR) pro přehrávání, ORIGINAL (Původní titul) nebo upravený PLAY LIST (Seznam pro přehrávání).
	TIME/TEXT (čas/text) (strana 32) Zobrazení uplynulé a zbývající doby přehrávání. Zadání časového kódu pro vyhledání obrazu a hudby. Zobrazuje se DVD/CD text nebo název skladby/souboru DATA CD/DATA DVD.
	PROGRAM (přehrávání v naprogramovaném pořadí) (strana 26) Výběr titulu, kapitoly nebo skladby pro přehrávání v naprogramovaném pořadí.
	SHUFFLE (přehrávání v náhodném pořadí) (strana 28) Přehrávání titulu, kapitoly nebo skladby v náhodném pořadí.
	REPEAT (opakované přehrávání) (strana 28) Opakované přehrávání celého disku (všech titulů/všech skladeb/všech alb) nebo jednotlivých titulů/kapitol/skladeb/alb/souborů.
	A-B REPEAT (opakované přehrávání úseku) (strana 29) Výběr určitých částí pro opakované přehrávání.
	CUSTOM PICTURE MODE (uživatelský obrazový režim) (strana 44) Nastavení video signálu z přehrávače. Můžete nastavit kvalitu obrazu, která nejlépe odpovídá sledovanému programu.
	SHARPNESS (Zaostření obrazu) (strana 46) Zvýraznění obrysu obrázku pro jeho vyšší zaostření.
	PARENTAL CONTROL (rodičovský zámek) (strana 58) Nastavení úrovně omezení přehrávání na tomto přehrávači.
	SETUP (Nastavení) (strana 61) Rychlé nastavení - QUICK Setup (strana 18) Rychlé nastavení (Quick Setup) použijte pro výběr jazyka zobrazovaných nabídek, volbu poměru stran televizního obrazu a nastavení signálu audio výstupu. CUSTOM Setup (uživatelské nastavení) Umožňuje úpravu dalších nastavení nad rámec rychlého nastavení (Quick Setup). RESET (obnovení výchozího nastavení) Obnovení výchozích hodnot SETUP (nastavení).
	ALBUM (strana 33) Vyberte album, které obsahuje audio skladby MP3, a soubory obrázku JPEG, které chcete přehrát.
	FILE (soubor) (strana 33) Volba souboru obrázku JPEG pro zobrazení.
	ALBUM (strana 33) Volba alba, které obsahuje videosekvenci DivX, kterou chcete přehrát.
	FILE (soubor) (strana 33) Volba videosekvence DivX pro přehrávání.

	DATE (datum) (strana 50) Zobrazuje se datum pořízení obrázku digitálním fotoaparátem.
	INTERVAL (strana 53) Určuje dobu, po kterou jsou obrázky zobrazeny na obrazovce televizoru.
	EFFECT (Efekt) (strana 53) Volba efektů, které se použijí při výměně jednotlivých záběrů v průběhu prezentace (slide show).
	MODE (režim) (MP3, JPEG) (strana 52) Výběr typu dat; Audio skladba MP3 (AUDIO), soubor obrázku JPEG (IMAGE) nebo obojí (AUTO), která/který má být přehráván z disku DATA CD/DATA DVD.

Tip

Ikona indikátoru Control Menu se zobrazí zeleně

 → , zvolíte-li kteroukoli položku kromě „OFF“ (Vypnuto) (pouze pro režim „PROGRAM“, „SHUFFLE“ (přehrávání v náhodném pořadí), „REPEAT“ (opakované přehrávání), „A-B REPEAT“ (opakované přehrávání úseku), „SHARPNESS“ (zaostření obrazu). Indikátor „ORIGINAL/PLAY LIST“ (Původní titul/Seznam pro přehrávání) se rozsvítí zeleně, pokud zvolíte nastavení „PLAY LIST“ (výchozí nastavení). Indikátor „CUSTOM PICTURE MODE“ (Režim přizpůsobeného obrazu) se rozsvítí zeleně, pokud je zvoleno jakékoliv jiné nastavení, kromě „STANDARD“.

Zapojování přehrávače

Podle kroků 1 až 6 propojte přehrávač s dalšími přístroji a upravte nastavení přehrávače.

Poznámky

- Správným připojením kabelů předejdete nežádoucímu šumu.
- Přečtěte si návod k obsluze přístrojů, které budete k přehrávači připojovat.
- Tento přehrávač nelze připojit k televizoru, který nemá vstupní konektor SCART.
- Než začnete se zapojováním, odpojte síťové napájecí kabely všech připojovaných zařízení.

Krok 1: Vybalení

Zkontrolujte, zda jste obdrželi následující položky:

- Dálkový ovladač (1)
- Baterie typu R6 (velikost AA) (2)

Krok 2: Vložení baterií do dálkového ovladače

Přehrávač je možno ovládat prostřednictvím dodaného dálkového ovladače. Vložte dvě baterie typu R6 (velikost AA) tak, aby konce označené \oplus a \ominus odpovídaly značkám uvnitř prostoru pro baterie. Při použití dálkový ovladač nasměrujte na senzor dálkového ovládání  na přehrávači.

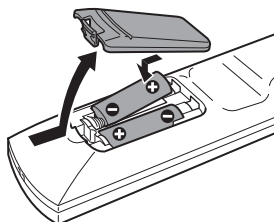

Poznámky

- Dálkový ovladač neponechávejte na velmi teplých nebo vlhkých místech.
- Dbejte na to, aby se do dálkového ovladače nedostal žádný předmět, zejména při výměně baterií.
- Nevystavujte senzor dálkového ovládání přímému slunečnímu záření nebo světelným zdrojům. Mohlo by dojít k chybné funkci dálkového ovladače.
- Nebudete-li dálkový ovladač delší dobu používat, vyjměte z něj baterie, abyste předešli možnému vytečení elektrolytu a případné korozi.

Krok 3: Připojení k televizoru

Připojte přehrávač kabelem audio/video (SCART) k televizoru nebo projektoru. Toto propojení bude pro reprodukci zvuku používat reproduktory vašeho televizoru.

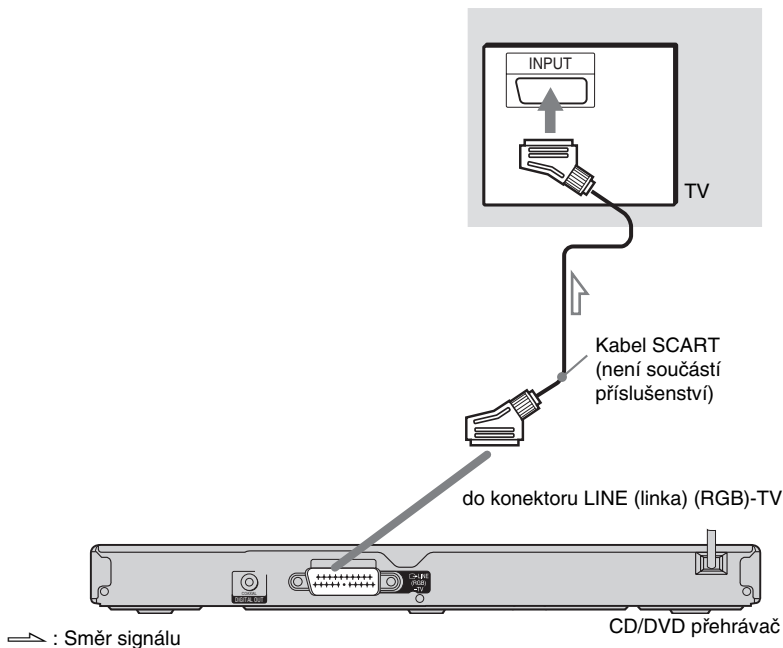

Připojení ke vstupnímu konektoru SCART

Připojte kabel SCART (není součástí příslušenství). Ověřte kvalitu připojení, abyste se vyhnuli pískání a šumu.



- Prostorový (Surround) efekt (strana 41)

TV: Dynamic Theatre (dynamický - kino), Dynamic (dynamický), Wide (široký), Night

Při tomto připojení zkontrolujte, zda televizor pracuje se signály S video nebo RGB. Přečtěte si pokyny dodané s televizorem. Navíc, jestliže v nabídce nastavení „SCREEN SETUP” (nastavení obrazu) nastavíte položku „LINE” (linka) na hodnotu „S VIDEO” nebo „RGB” (na displeji Setup) (strana 64), použijte kabel SCART, který pracuje se všemi těmito jednotlivými signály.

Při připojení ke standardnímu televizoru s poměrem stran obrazu 4:3

V závislosti na disku nemusí obraz vyplňovat celou obrazovku televizoru. Pro změnu poměru stran obrazu - viz strana 64.

Poznámky

- Mezi přehrávač a televizor nepřipojujte videorekordér. Pokud signál z přehrávače prochází přes videorekordér, nemusíte získat na obrazovce televizoru čistý obraz.

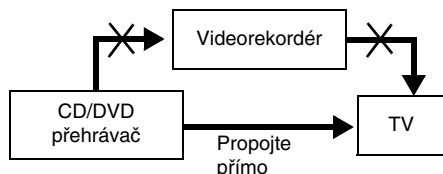

- Pokud přehrávač připojíte k televizoru prostřednictvím konektoru SCART, nastaví se po zahájení přehrávání automaticky jako vstupní zdroj televizoru tento přehrávač. V takovém případě stiskněte tlačítko  (TV/video) na dálkovém ovladači pro návrat ke vstupu na televizoru.

Budete-li chtít přehrávat disk zaznamenaný v televizní normě NTSC, bude na výstupu přehrávače video signál nebo signál nastavený v nabídce Setup (Nastavení) v televizní normě NTSC, avšak obraz se nemusí na televizorech s televizní normou PAL zobrazit. V takovém případě otevřete zásuvku pro disk a disk vyjměte.

Krok 4: Připojení k AV zesilovači (receiveru)

Pokud je váš AV zesilovač (receiver) vybaven dekodérem Dolby*¹ Digital, DTS*² nebo audio dekodérem MPEG a vstupním digitálním konektorem, použijte toto zapojení.

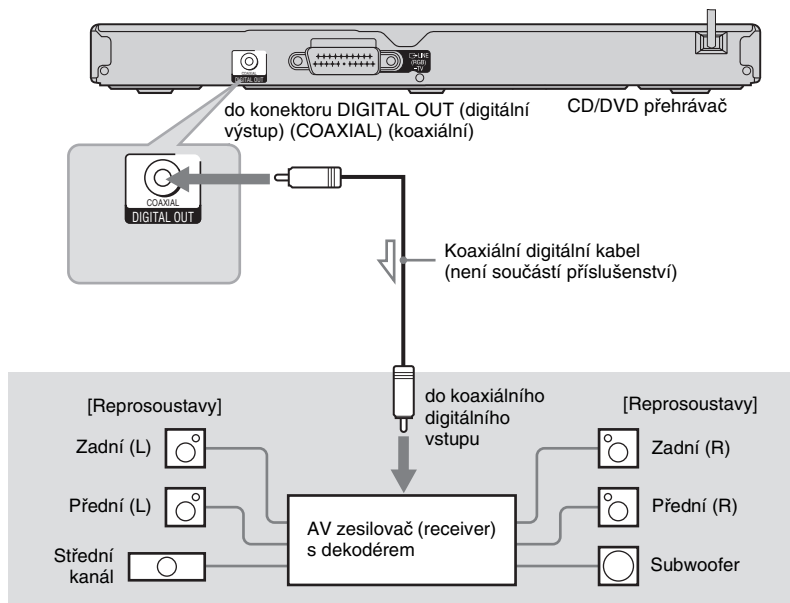

: Směr signálu

Tip

Pro správné umístění reprosoustav - viz návod k obsluze pro připojovaný komponent.

- Prostorový (surround) efekt Dolby Digital (5.1 kanálů), DTS (5.1 kanálů), MPEG audio (5.1 kanálů)

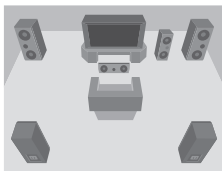

*¹ Vyrobeno v licenci společnosti Dolby Laboratories.

Názvy „Dolby“, „Pro Logic“ a symbol dvojitého písmene „D“ jsou obchodními známkami společnosti Dolby Laboratories.

*² „DTS“ a „DTS Digital Out“ jsou obchodní značky společnosti Digital Theater Systems, Inc.

Poznámky

- Po dokončení zapojování proveďte příslušná nastavení v nabídce Quick Setup (Rychlé nastavení) (strana 18). V případě, že je váš AV zesilovač (receiver) vybaven audio dekodérem MPEG, nastavte položku „MPEG“ v nastavení zvuku (Audio Setup) na hodnotu „MPEG“ (strana 68). V opačném případě nebude z reprosoustav vyzářován zvuk nebo z nich naopak uslyšíte hlasitý šum.
- Při tomto typu zapojení nebude možno používat zvukové efekty TVS tohoto přehrávače.
- Abyste mohli poslouchat zvukový záznam ve formátu DTS, musíte použít toto zapojení. Zvukové stopy ve formátu DTS nebudou na výstupu konektoru LINE (linka) (RGB)-TV (SCART), ani pokud v nabídce Quick Setup (Rychlé nastavení) nastavíte položku „DTS“ na hodnotu „ON“ (Zapnuto) (strana 18).

Krok 5: Připojení síťového kabelu

Připojte přehrávač a televizor (síťovým napájecím kabelem) do síťových zásuvek.

Krok 6: Quick Setup (Rychlé nastavení)

Podle následujících kroků provedete základní minimální nastavení přehrávače.

Pokud chcete vynechat úpravy některé položky, stiskněte tlačítko ►►. Návrat k předchozímu nastavení provedete stiskem tlačítka ◀◀.

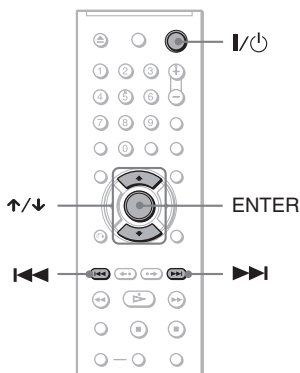

1 Zapněte televizor.

2 Stiskněte tlačítko I/Power.

3 Přepněte přepínač vstupu televizoru tak, aby se signál z přehrávače zobrazil na obrazovce televizoru.

Ve spodní části obrazovky se zobrazí nápis „Press [ENTER] to run QUICK SETUP” (Stiskněte tlačítko Enter pro vstup do nabídky pro rychlé nastavení). Jestliže se tato zpráva nezobrazí, spustíte rychlé nastavení výběrem položky „QUICK” (Rychlé nastavení) v možnosti „SETUP” v nabídce Control Menu (strana 62).

4 Stiskněte tlačítko ENTER (Zadání) bez vloženého disku.

Zobrazí se nabídka nastavení jazyka pro další komunikaci.

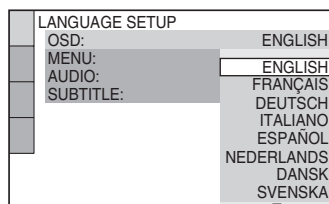

5 Stisknutím tlačítka ↑/↓ vyberte požadovaný jazyk.

Tento přehrávač zobrazuje nabídky a titulky ve zvoleném jazyce.

6 Stiskněte tlačítko ENTER (Zadání).

Zobrazí se nabídka pro nastavení poměru stran obrazu na připojeném televizoru.

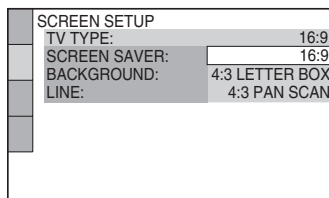

7 Stisknutím tlačítka \uparrow/\downarrow vyberte nastavení, které odpovídá typu vašeho televizoru.

◆ Pokud máte širokoúhlý televizor nebo standardní televizor s formátem obrazu 4:3 a širokoúhlým režimem

- 16:9 (strana 64)

◆ Pokud máte standardní televizor s formátem obrazu 4:3

- 4:3 LETTER BOX nebo 4:3 PAN SCAN (strana 64)

8 Stiskněte ENTER (Zadání).

Zobrazí se nabídka Setup (nastavení) pro volbu typu video signálu, který vychází z konektoru LINE (linka) (RGB)-TV.

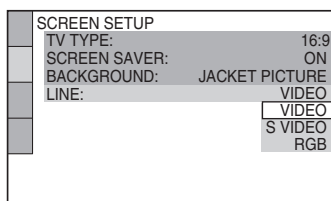

9 Stiskněte tlačítko \uparrow/\downarrow pro volbu typu signálu, který má vystupovat z konektoru LINE (linka) (RGB)-TV.

◆ Video signály

- VIDEO (strana 64)

◆ S video signály

- S VIDEO (strana 64)

◆ RGB signály

- RGB (strana 64)

10 Stiskněte ENTER (Zadání).

Zobrazí se nabídka Setup pro výběr typu konektoru pro připojení zesilovače (receiveru).

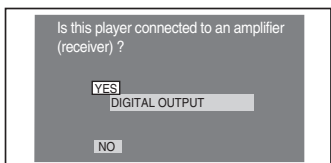

11 Tlačítkem \uparrow/\downarrow zvolte typ konektoru (pokud existuje), který používáte pro připojení zesilovače (receiveru), a pak stiskněte tlačítko ENTER (Zadání).

Pokud jste nepřipojili AV zesilovač (receiver), zvolte možnost „NO” a pak přejděte ke kroku 15.

Pokud jste AV zesilovač (receiver) připojili prostřednictvím koaxiálního digitálního kabelu, zvolte možnost „YES: DIGITAL OUTPUT” (Ano: digitální výstup).

12 Stiskněte tlačítko \uparrow/\downarrow pro volbu typu signálu Dolby Digital, který má vstupovat z přehrávače do zesilovače (receiveru).

Pokud je váš AV zesilovač (receiver) vybaven dekodérem Dolby Digital, zvolte možnost „DOLBY DIGITAL”. V opačném případě zvolte možnost „D-PCM”.

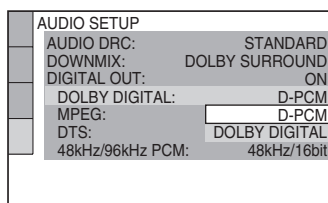

13 Stiskněte ENTER (Zadání).

Vybere se položka „DTS”.

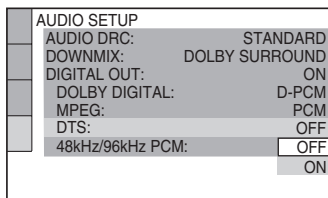

14 Stiskněte tlačítko \uparrow/\downarrow pro volbu, zda chcete, aby do zesilovače (receiveru) vstupoval signál DTS (nebo nikoli).

Pokud je váš AV zesilovač (receiver) vybaven dekodérem DTS, zvolte možnost „ON” (Zapnuto). V opačném případě zvolte možnost „OFF” (Vypnuto).

15 Stiskněte ENTER (Zadání).

Rychlé nastavení je dokončeno. Rychlé nastavení se ukončí a propojení je kompletní.

Pokud má váš AV zesilovač (receiver) zabudovaný audio dekodér MPEG, nastavte položku „MPEG” na hodnotu „MPEG” (strana 68).

Přehrávání disků

Přehrávání disků

DVD_{VR} DVD_{Video} CD VCD DATA CD

DATA DVD

U některých disků DVD nebo VIDEO CD se mohou některé funkce lišit nebo mohou být omezeny.

Přečtěte si pokyny dodané s vaším diskem.

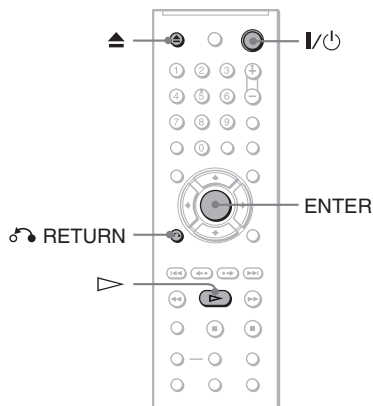

1 Zapněte televizor.

2 Stiskněte tlačítko I/⏻.

Přehrávač se zapne.

3 Přepněte přepínač vstupu televizoru tak, aby se signál z přehrávače zobrazil na obrazovce televizoru.

◆ **Používáte-li zesilovač (receiver)**

Zapněte zesilovač (receiver) a zvolte příslušný kanál tak, aby byl slyšet zvuk z přehrávače.

4 Stiskněte tlačítko ≡ na přehrávači a vložte disk do zásuvky na disk.

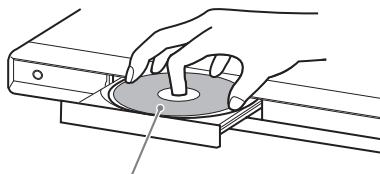

Přehrávanou stranou směrem dolů

5 Stiskněte tlačítko ▷.

Zásuvka na disk se uzavře. Přehrávač spustí plynulé přehrávání (continuous play). Nastavte hlasitost na televizoru nebo zesilovači (receiver).

U některých disků se na obrazovce televizoru může zobrazit nabídka. Pro disky DVD VIDEO, viz strana 23. Pro disky VIDEO CD, viz strana 25.

Vypnutí přehrávače

Stiskněte tlačítko I/⏻. Přehrávač se přepne do režimu standby.

Tip

Přehrávač je možno nastavit tak, aby se po uplynutí doby 30 minut, kdy je v nečinnosti v režimu stop, automaticky vypnul. Pro zapnutí nebo vypnutí této funkce nastavte položku „AUTO POWER OFF“ (Automatické vypnutí napájení) v nabídce „CUSTOM SETUP“ (uživatelské nastavení) na hodnotu „ON“ (Zapnuto) nebo „OFF“ (Vypnuto) (strana 65).

Poznámka

Disky vytvořené na DVD rekordérech musí být správně uzavřeny (finalizovány), aby je bylo možno přehrávat. Pro další informace o uzavírání (finalizaci) disků - viz návod k obsluze dodaný s DVD rekordérem.

Poznámky k přehrávání zvukového doprovodu DTS na disku DVD VIDEO

- Audio signály ve formátu DTS vystupují pouze na konektoru DIGITAL OUT (digitální výstup) (COAXIAL) (koaxiální).
- Při přehrávání disku DVD VIDEO se zvukovým doprovodem DTS nastavte položku „DTS“ na hodnotu „ON“ (Zapnuto) v nabídce „AUDIO SETUP“ (nastavení zvuku) (strana 68).
- Pokud přehrávač připojíte k audio zařízení bez dekodéru DTS, nenastavujte položku „DTS“ na hodnotu „ON“ (Zapnuto) v nabídce „AUDIO SETUP“ (nastavení zvuku) (strana 68).
Z reprosoustav může vycházet hlasitý šum, který je nepřijemný pro lidský sluch, nebo může dojít k poškození reprosoustav.

Další operace

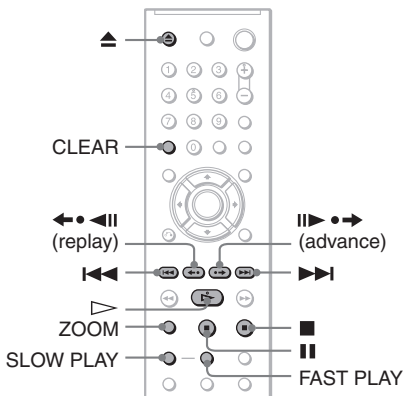

Funkce	Ovládání
Stop	Stiskněte tlačítko ■.
Pauza	Stiskněte tlačítko ■■.
Obnovení přehrávání z režimu pauzy	Stiskněte tlačítko ■■ nebo ▷.
Přesun na následující kapitolu, skladbu nebo scénu v režimu plynulého přehrávání	Stiskněte tlačítko ►►.
Návrat na předchozí kapitolu, skladbu nebo scénu v režimu plynulého přehrávání	Stiskněte tlačítko ◄◄.
Zastavení přehrávání a vyjmutí disku	Stiskněte tlačítko ▲.
Zopakování předchozí scény* ¹	V průběhu přehrávání stiskněte tlačítko ◄◄◄ (replay) (opakované přehrávání poslední scény).
Rychlé posunování aktuální scény směrem vpřed* ²	V průběhu přehrávání stiskněte tlačítko ■►►► (advance) (posunutí).
Zvětšení obrazu* ³	Opakovaně stiskněte tlačítko ZOOM (zvětšení). Stiskněte tlačítko CLEAR (zrušit) pro zrušení.

*¹ Všechny disky DVD kromě DVD+RW/DVD+R/DVD+R DL. Toto tlačítko není možno použít pro videosekvence DivX.

*² Pouze disky DVD. Toto tlačítko není možno použít pro videosekvence DivX.

*³ Pouze pro video a obrázky JPEG (kromě obrázků na pozadí - BACKGROUND). Zvětšený obrázek je možno posunovat pomocí ◄/►/↙/↘. V závislosti na obsahu disku se může funkce zoom při posunutí obrázku automaticky zrušit.

Poznámka

U některých scén nelze funkce Replay (opakované přehrávání poslední scény) nebo Advance (Posunutí) použít.

Rychlé nebo pomalé přehrávání se zvukovým doprovodem

Při rychlém nebo pomalém přehrávání aktuální scény můžete poslouchat dialogy nebo zvukový doprovod.

V průběhu přehrávání stiskněte tlačítko FAST PLAY (Zrychlené přehrávání) nebo SLOW PLAY (Zpomalené přehrávání).

Po stisknutí tlačítka FAST PLAY (Zrychlené přehrávání) nebo SLOW PLAY (Zpomalené přehrávání) dojde ke změně rychlosti.

Návrat k normálnímu přehrávání



Stiskněte tlačítko ▷.



Poznámky

- Tuto funkci lze používat jen s disky DVD, VIDEO CD nebo Super VCD.
- Po dosažení maximální nebo minimální rychlosti se zobrazí zpráva „Operation not possible“ (Operace není možná).
- Při přehrávání v režimu FAST PLAY (zrychlené přehrávání) a SLOW PLAY (zpomalené přehrávání) není možno změnit úhel záběru (strana 43), titulky (strana 43) a zvukový doprovod (strana 39). Zvukový doprovod je možno změnit pouze u disků VIDEO CD/Super VCD.
- Funkce Fast Play (Zrychlené přehrávání) a Slow Play (Zpomalené přehrávání) nepracují při přehrávání zvukového doprovodu ve formátu DTS.
- Funkce Fast Play (Zrychlené přehrávání) a Slow Play (Zpomalené přehrávání) není možno používat při přehrávání statických snímků na disku DVD v režimu VR.



Uzamykání zásuvky na disk (Child Lock - Rodičovský zámek)

Zásuvku pro disk můžete uzamknout, aby ji nemohly otevřít děti.

Pokud je přehrávač v pohotovostním režimu standby, stiskněte na dálkovém ovladači tlačítko  RETURN (Návrat), ENTER (Zadání) a pak .

Přehrávač se zapne a na displeji na předním panelu se zobrazí nápis „LOCKED” (Uzamčeno). Ve chvíli, kdy je funkce rodičovský zámek aktivní, nebudou fungovat tlačítka  a  na přehrávači a na dálkovém ovladači.

Odemčení zásuvky pro disk

Ve chvíli, kdy je přehrávač v pohotovostním režimu standby, stiskněte opět tlačítko  RETURN (Návrat), ENTER (Zadání) a pak tlačítko .

Poznámka

I pokud zvolíte položku „RESET” (obnovení výchozího nastavení) v nabídce „SETUP” (Nastavení) (v nabídce Control Menu) (strana 62), zůstane zásuvka pro disk uzamčena.

Obnovení přehrávání z místa, kde byl disk zastaven

(Resume Play/Multi-disc Resume)

Přehrávač si „zapamatuje” místo, kde došlo k zastavení disku.

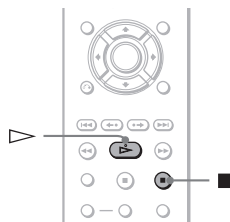

Poznámky

- U disků DVD-VR, disků CD, disků DATA CD a DATA DVD si přehrávač zapamatuje bod pro obnovení přehrávání pro aktuální disk. Bod obnovení přehrávání se smaže, pokud:
 - otevřete zásuvku na disk,
 - odpojíte síťový napájecí kabel ze zásuvky,
 - se přehrávač vrátí do režimu standby (pouze disk DATA CD/DATA DVD).
- Funkci „Resume Play” (Obnovení přehrávání z místa, kde byl disk zastaven) nelze využít v režimech „Shuffle Play” (Přehrávání v náhodném pořadí) a „Programme Play” (Přehrávání v naprogramovaném pořadí).
- U některých disků tato možnost nefunguje.

Obnovení přehrávání z místa, kde byl disk zastaven, pro aktuální disk (Resume Play)

DVDVideo **DVD**VR **VCD** **CD** **DATA DVD** **DATA CD**

Přehrávač si „zapamatuje” místo, kde došlo k zastavení disku, a to i po přepnutí přehrávače do pohotovostního režimu standby stisknutím tlačítka .

1 Při přehrávání disku stiskněte tlačítko pro zastavení přehrávání.

Na displeji na předním panelu se zobrazí nápis „RESUME” (Obnovení přehrávání).

2 Stiskněte tlačítko ▷.

Přehrávač zahájí přehrávání od místa, kde byl disk v kroku 1 zastaven.

💡 Tip

Pro přehrání disku od začátku dvakrát stiskněte tlačítko ■ a pak tlačítko ▷.

Poznámka

- Bod pro obnovení přehrávání pro aktuální disk se smaže, pokud:
 - změníte režim přehrávání,
 - změníte některou z položek na obrazovce nastavení (Setup),
 - odpojíte síťový napájecí kabel.

Uložení místa, kde došlo k zastavení disku (Multi-disc Resume) (pouze model DVP-NS39) DVDVideo VCD

Přehrávač si pamatuje, kde byl disk zastaven, až pro 6 naposledy přehrávaných disků, přičemž umožňuje obnovení přehrávání při příštím vložení téhož disku. Po uložení místa obnovení přehrávání pro sedmý disk dojde ke zrušení místa pro obnovení přehrávání prvního disku.

💡 Tipy

- Pro přehrání disku od začátku dvakrát stiskněte tlačítko ■ a pak tlačítko ▷.
- Pro vypnutí funkce Multi-disc Resume nastavte položku „MULTI-DISC RESUME“ (obnovení přehrávání více disků) v nastavení „CUSTOM SETUP“ (uživatelské nastavení) na hodnotu „OFF“ (Vypnuto) (strana 65). Přehrávání se obnoví v místě zastavení pouze pro aktuální disk v přehrávači.

Poznámky

- Funkce „MULTI-DISC RESUME“ (obnovení přehrávání více disků) v nabídce „CUSTOM SETUP“ (uživatelské nastavení) musí být nastavena na „ON“ (Zapnuto) (výchozí nastavení), aby tato funkce pracovala (strana 65).
- Místo zastavení přehrávání se z paměti přehrávače vymaže, pokud:
 - změníte režim přehrávání,
 - změníte některou z položek na obrazovce nastavení (Setup).
- Pokud je funkce „MULTI-DISC RESUME“ (obnovení přehrávání více disků) v nabídce „CUSTOM SETUP“ (uživatelské nastavení) nastavena na hodnotu „ON“ (Zapnuto) a přehráváte-li nahraný disk, jako například disk DVD-RW, může přehrávač začít přehrávat jiné nahrané disky od stejného bodu obnovení přehrávání.

Používání nabídky disku DVD DVDVideo

Disk DVD VIDEO je rozdělen na dlouhé úseky obrazu nebo zvuku nazývané „tituly“. Pokud přehráváte disk DVD VIDEO, který obsahuje několik titulů, můžete požadovaný titul zvolit tlačítkem TOP MENU (hlavní nabídka).

Při přehrávání disků DVD VIDEO, které umožňují volbu položek, jako jsou jazyky titulků a jazyk zvukového doprovodu, nastavte tyto položky tlačítkem MENU (Nabídka).

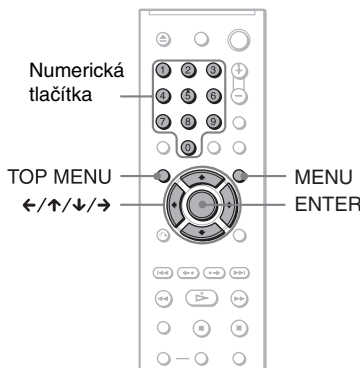

1 Stiskněte tlačítko TOP MENU (Hlavní nabídka) nebo MENU (Nabídka).

Na obrazovce televizoru se zobrazí nabídka disku. Obsah nabídky se u různých disků liší.

2 Stiskněte tlačítko ◀/▶/↔ nebo numerická tlačítka pro volbu položky, kterou chcete přehrát nebo změnit.

Po stisknutí numerického tlačítka se zobrazí následující nabídka. Požadovanou položku zvolte stisknutím numerického tlačítka.

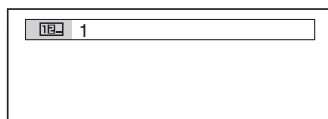

3 Stiskněte ENTER (Zadání).

Volba režimu „ORIGINAL” (Původní titul) nebo „PLAY LIST” (Seznam pro přehrávání) v režimu DVD-VR

Některé disky DVD-VR (Video Recording) obsahují pro přehrávání dva typy titulů: původně nahrané tituly (ORIGINAL) a tituly, které mohou být vytvořeny na DVD přehrávačích umožňujících úpravy titulů (PLAY LIST) (Seznam pro přehrávání). Pro přehrávání je potom možné zvolit typ titulu.

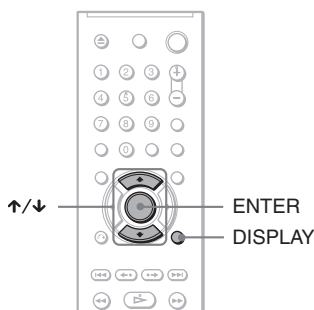

1 Pokud je přehrávač v režimu stop, stiskněte tlačítko DISPLAY (Zobrazení).

Zobrazí se nabídka Control menu (Ovládání).

2 Stiskněte tlačítko pro volbu položky (ORIGINAL/PLAY LIST) (Původní titul/Seznam pro přehrávání) a pak stiskněte tlačítko ENTER (Zadání).

Zobrazí se možnosti výběru pro položku „ORIGINAL/PLAY LIST” (Původní titul/Seznam pro přehrávání).

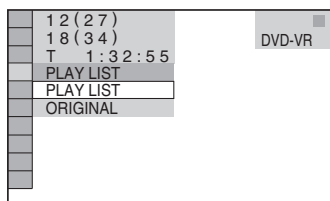

3 Stiskněte tlačítko pro volbu nastavení.

- PLAY LIST (Seznam pro přehrávání): přehrávání titulů, které byly vytvořeny úpravou původních titulů („ORIGINAL”).
- ORIGINAL (Původní titul): přehrávání původně zaznamenaných titulů.

4 Stiskněte ENTER (Zadání).

Přehrávání disků VIDEO CD s funkcí PBC (PBC

Playback) **VCD**

Funkce PBC (Playback Control) umožňuje interaktivní přehrávání VIDEO CD prostřednictvím nabídek zobrazovaných na obrazovce televizoru.

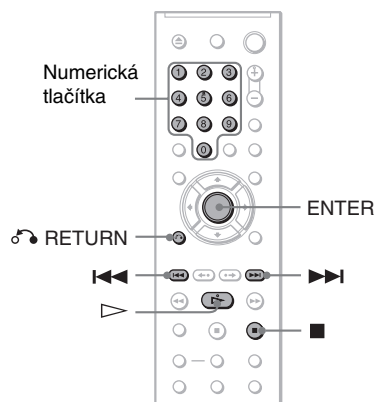

1 Spustíte přehrávání disku VIDEO CD s funkcí PBC.

Zobrazí se nabídka, ze které můžete vybírat.

2 Požadovanou položku zvolte stiskem numerického tlačítka.

3 Stiskněte ENTER (Zadání).

4 Při interaktivním ovládní postupujte podle pokynů v nabídce.

Přečtěte si pokyny dodané s diskem, protože ovládní se může u různých VIDEO CD lišit.

Návrat zpět do nabídky

Stiskněte tlačítko RETURN (Návrat).

Tip

Pro přehrávání bez funkcí PBC stiskněte tlačítko **◀▶** nebo numerická tlačítka (ve chvíli, kdy je přístroj zastaven kvůli volbě skladby) a pak stiskněte tlačítko **▷** nebo ENTER (Zadání). Na obrazovce televizoru se zobrazí „Play without PBC“ (Přehrávání bez funkce PBC) a přehrávač zahájí plynulé přehrávání. Tímto způsobem není možné přehrávat statické záběry, např. nabídky. Pro návrat k přehrávání s funkcemi PBC stiskněte dvakrát tlačítko **■** a pak stiskněte tlačítko **▷**.

Poznámka

V závislosti na disku VIDEO CD se v kroku 3 může místo nápisu „Press ENTER“ zobrazit nápis „Press SELECT“ - viz pokyny dodané s diskem. V takovém případě stiskněte tlačítko **▷**.

Různé režimy přehrávání

(Programme Play - přehrávání programu, Shuffle Play - přehrávání v náhodném pořadí, Repeat Play - opakované přehrávání, A-B Repeat Play - opakované přehrávání úseku)

Můžete nastavit následující režimy přehrávání:

- Programme Play (přehrávání programu) (strana 26)
- Shuffle Play (přehrávání v náhodném pořadí) (strana 28)
- Repeat Play (opakované přehrávání) (strana 28)
- A-B Repeat Play (opakované přehrávání úseku) (strana 29)

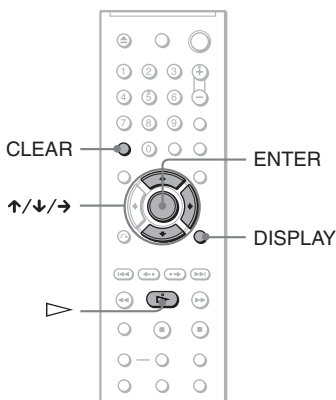

Poznámka

Režim přehrávání se zruší v případě, že:
– vysunete disk,
– přepnete přehrávač do režimu standby stisknutím tlačítka I/O.

Vytvoření vašeho vlastního programu (Programme Play)

DVDVideo VCD CD

Po uspořádání jednotlivých titulů, kapitol nebo skladeb na disku do svého vlastního programu můžete obsah disku přehrávat ve zvoleném pořadí.

Naprogramovat můžete až 99 titulů, kapitol a skladeb.

1 Stiskněte tlačítko DISPLAY (Zobrazení).

Zobrazí se nabídka Control menu (Ovládání).

2 Stiskněte tlačítko ↑/↓ pro volbu položky (PROGRAM) a pak stiskněte tlačítko ENTER (Zadání).

Zobrazí se možnosti položky „PROGRAM“.

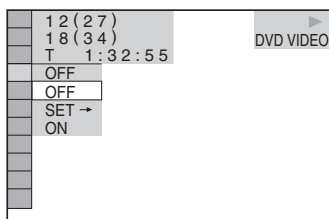

3 Stiskněte tlačítko ↑/↓ pro volbu položky „SET →” (Nastavení) a pak stiskněte tlačítko ENTER (Zadání).

Při přehrávání disku VIDEO CD nebo CD se zobrazí „TRACK” (skladba/stopa).

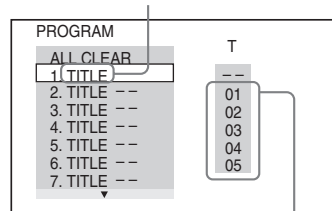

Tituly nebo skladby zaznamenané na disku

4 Stiskněte tlačítko →.

Kurzor se přesune na řádek „T” s titulem nebo skladbou (v tomto případě „01”).

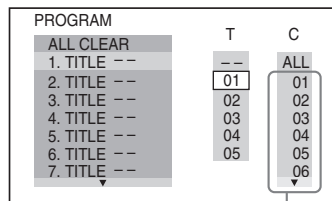

Kapitoly zaznamenané na disku

5 Zvolte titul, kapitolu nebo skladbu, kterou chcete naprogramovat.

◆ Při přehrávání disku DVD VIDEO

Například zvolte kapitolu „03” z titulu „02”.

Tlačítkem \uparrow/\downarrow zvolte hodnotu „02” na řádku „T” a pak stiskněte tlačítko ENTER (Zadání).

PROGRAM	T	C
ALL CLEAR	--	ALL
1. TITLE --	01	01
2. TITLE --	02	02
3. TITLE --	03	03
4. TITLE --	04	04
5. TITLE --	05	05
6. TITLE --		06
7. TITLE --		

Pak stiskněte tlačítko \uparrow/\downarrow pro volbu hodnoty „03” na řádku „C” a pak stiskněte tlačítko ENTER (Zadání).

PROGRAM	T
ALL CLEAR	--
1. TITLE (02-03)	01
2. TITLE --	02
3. TITLE --	03
4. TITLE --	04
5. TITLE --	05
6. TITLE --	
7. TITLE --	

Vybraný titul a kapitola

◆ Při přehrávání disku VIDEO CD nebo CD

Příklad výběru skladby „02”.

Tlačítkem \uparrow/\downarrow zvolte hodnotu „02” na řádku „T” a pak stiskněte tlačítko ENTER (Zadání).

Vybraná skladba

PROGRAM	T	0:15:30
ALL CLEAR	--	
1. TRACK (02)	01	
2. TRACK --	02	
3. TRACK --	03	
4. TRACK --	04	
5. TRACK --	05	
6. TRACK --		
7. TRACK --		

Celková doba/čas naprogramovaných skladeb

6 Další tituly, kapitoly nebo skladby naprogramujte v krocích 4 a 5.

Naprogramované tituly, kapitoly a skladby se zobrazí ve vybraném pořadí.

7 Stiskněte tlačítko \triangleright pro spuštění přehrávání programu (Program Play).

Spustí se přehrávání v naprogramovaném pořadí.

Po ukončení přehrávání programu můžete program přehrát znovu ve stejném pořadí stiskem tlačítka \triangleright .

Návrat k normálnímu přehrávání

V kroku 3 stiskněte tlačítko CLEAR (zrušit) nebo zvolte „OFF” (Vypnuto). Budete-li chtít stejný program opět přehrát, zvolte v kroku 3 „ON” (Zapnuto) a pak stiskněte tlačítko ENTER (Zadání).

Změna nebo zrušení naprogramovaného pořadí

- 1 Proveďte kroky 1 až 3 uvedené v části „Vytvoření vašeho vlastního programu (Programme Play)”.
- 2 Pomocí \uparrow/\downarrow zvolte číslo programu titulu, kapitoly nebo skladby, kterou chcete změnit nebo zrušit, a stiskněte tlačítko \rightarrow . Budete-li chtít smazat z programu titul, kapitolu nebo skladbu, stiskněte tlačítko CLEAR (zrušit).
- 3 V kroku 5 vytvořte nový program. Zrušení programu proveďte výběrem „--” v řádku „T” a pak stiskněte tlačítko ENTER (Zadání).

Zrušení naprogramovaného pořadí všech titulů, kapitol nebo skladeb

- 1 Proveďte kroky 1 až 3 uvedené v části „Vytvoření vašeho vlastního programu (Programme Play)”.
- 2 Stiskněte tlačítko \uparrow a zvolte „ALL CLEAR” (zrušit vše).
- 3 Stiskněte tlačítko ENTER (Zadání).

☞ Tip

Naprogramované tituly, kapitoly nebo skladby můžete přehrávat v režimech Repeat Play (opakované přehrávání) nebo Shuffle Play (přehrávání v náhodném pořadí). Během přehrávání v režimu „Programme Play” (přehrávání programu) postupujte podle kroků pro nastavení režimu Repeat Play (opakované přehrávání) (strana 28) nebo Shuffle Play (přehrávání v náhodném pořadí) (strana 28).

Poznámky

- Pokud naprogramujete skladby na disku na Super VCD, nebude se zobrazovat celková doba přehrávání.
- Tuto funkci nemůžete používat při přehrávání prostřednictvím funkce PBC u disků VIDEO CD nebo Super VCD.

Přehrávání v náhodném pořadí (Shuffle Play) DVDvideo VCD CD

Přehrávač může volit a v náhodném pořadí přehrávat tituly, kapitoly nebo skladby. Pořadí přehrávání za sebou následujících skladeb může být v tomto režimu různé.

1 V průběhu přehrávání stiskněte tlačítko DISPLAY (Zobrazení).

Zobrazí se nabídka Control menu (Ovládání).

2 Stiskněte tlačítka \uparrow/\downarrow pro volbu položky (SHUFFLE) (přehrávání v náhodném pořadí) a pak stiskněte tlačítko ENTER (Zadání).

Zobrazí se možnosti režimu „SHUFFLE“ (přehrávání v náhodném pořadí).

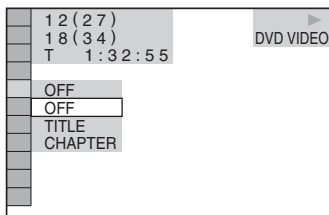

3 Stiskněte tlačítko \uparrow/\downarrow pro výběr položek, které mají být přehrávány v náhodném pořadí.

◆ Při přehrávání disku DVD VIDEO

- TITLE (titul)
- CHAPTER (kapitola)

◆ Při přehrávání disku VIDEO CD nebo CD

- TRACK (skladba/stopa)

◆ Při přehrávání programu

- ON (Zapnuto): náhodný výběr titulů, kapitol nebo skladeb nastavených pro režim „Programme Play“ (přehrávání programu).

4 Stiskněte ENTER (Zadání).

Spustí se přehrávání v náhodném pořadí.

Návrat k normálnímu přehrávání

Stiskněte tlačítko CLEAR (zrušit) nebo v kroku 3 vyberte položku „OFF“ (Vypnuto).

Tipy

- Režim přehrávání v náhodném pořadí můžete nastavit po zastavení přehrávání. Po zvolení možnosti „SHUFFLE“ (přehrávání v náhodném pořadí) stiskněte tlačítko \triangleright . Zahájí se přehrávání v náhodném pořadí (Shuffle Play).
- Pokud zvolíte možnost „CHAPTER“ (kapitola), bude možno v náhodném pořadí přehrávat až 200 kapitol na disku.

Poznámka

Tuto funkci nemůžete používat při přehrávání disků VIDEO CD nebo Super VCD s funkcí PBC.

Opakované přehrávání (Repeat Play)

DVDvideo DVDVR CD DATA CD VCD DATA DVD

Můžete opakovaně přehrávat všechny tituly nebo skladby na disku nebo pouze jeden titul, kapitolu nebo skladbu.

Můžete používat kombinaci režimů „Shuffle Play“ (přehrávání v náhodném pořadí) nebo „Programme Play“ (přehrávání programu).

1 V průběhu přehrávání stiskněte tlačítko DISPLAY (Zobrazení).

Zobrazí se nabídka Control menu (Ovládání).

2 Stiskněte tlačítka \uparrow/\downarrow pro volbu položky (REPEAT) (opakované přehrávání) a pak stiskněte tlačítko ENTER (Zadání).

Zobrazí se možnosti výběru pro položku „REPEAT“ (opakované přehrávání).

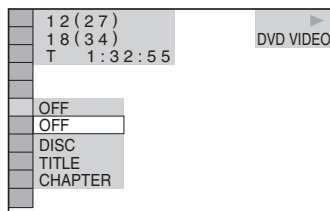

3 Stiskněte tlačítko \uparrow/\downarrow pro výběr položky, která má být přehrávána opakovaně.

◆ Při přehrávání disku DVD VIDEO

- DISC (disk): opakované přehrávání všech titulů.
- TITLE (titul): opakované přehrávání aktuálního titulu na disku.
- CHAPTER (kapitola): opakované přehrávání aktuální kapitoly.

◆ Při přehrávání disku DVD-VR

- DISC (disk): opakované přehrávání všech titulů zvoleného typu.
- TITLE (titul): opakované přehrávání aktuálního titulu na disku.
- CHAPTER (kapitola): opakované přehrávání aktuální kapitoly.

◆ Při přehrávání disku VIDEO CD nebo CD

- DISC (disk): opakované přehrávání všech skladeb.
- TRACK (skladba/stopa): opakované přehrávání aktuální skladby.

◆ Při přehrávání disku DATA CD/DATA DVD

- DISC (disk): opakované přehrávání všech alb.
- ALBUM: opakované přehrávání aktuálního alba.
- TRACK (skladba/stopa) (pouze audio skladby MP3): opakované přehrávání aktuální skladby.
- FILE (soubor) (pouze videosekvence DivX): opakované přehrávání aktuálního souboru.

◆ Pokud jsou aktivovány funkce Programme Play (přehrávání programu) nebo Shuffle Play (přehrávání v náhodném pořadí)

- ON (Zapnuto): opakování přehrávání v naprogramovaném nebo náhodném pořadí.

4 Stiskněte ENTER (Zadání).

Spustí se opakované přehrávání.

☞ Tip

Funkci Repeat Play (Opakované přehrávání) můžete nastavit po zastavení přehrávání. Po zvolení možnosti „REPEAT“ (opakované přehrávání) stiskněte tlačítko \triangleright . Zahájí se opakované přehrávání (Repeat Play).

Poznámky

- Tuto funkci nemůžete používat při přehrávání disků VIDEO CD nebo Super VCD s funkcí PBC.
- Při opakování disku DATA CD/DATA DVD, který obsahuje audio soubory MP3 a obrázky JPEG, a pokud jejich časy přehrávání nejsou shodné, nebude při opakovaném přehrávání audio výstup odpovídat souboru obrázku.
- Pokud je režim MODE (MP3, JPEG) nastaven na hodnotu „IMAGE (JPEG)“ (strana 52), není možno zvolit položku „TRACK“ (skladba).

Opakované přehrávání úseku (A-B Repeat Play)

DVDVideo DVDVr VCD CD

Opakované můžete přehrávat také určitou část titulu, kapitoly nebo skladby. (Tuto funkci můžete použít, pokud si chcete zapamatovat text skladby atd.)

1 V průběhu přehrávání stiskněte tlačítko DISPLAY (Zobrazení).

Zobrazí se nabídka Control menu (Ovládání).

2 Stiskněte tlačítko \uparrow/\downarrow pro volbu položky $\left[\begin{array}{|c|} \hline A-B \\ \hline \end{array} \right]$ (A-B REPEAT) (opakované přehrávání úseku) a pak stiskněte tlačítko ENTER (Zadání).

Zobrazí se možnosti výběru pro položku „A-B REPEAT“ (opakované přehrávání úseku).

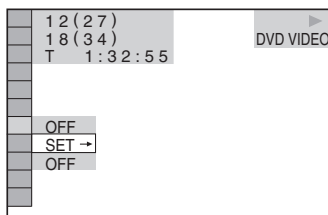

3 Stiskněte tlačítko \uparrow/\downarrow pro volbu položky „SET →“ (Nastavení) a pak stiskněte tlačítko ENTER (Zadání).

Návrat k normálnímu přehrávání

Stiskněte tlačítko CLEAR (zrušit) nebo v kroku 3 vyberte položku „OFF“ (Vypnuto).

Zobrazí se pruh pro nastavení režimu „A-B REPEAT“ (opakované přehrávání úseku).

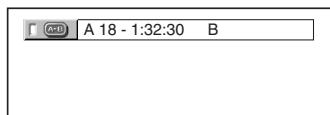

4 Jakmile během přehrávání naleznete začátek (bod A) úseku, který chcete opakovaně přehrávat, stiskněte tlačítko ENTER (Zadání).

Začátek úseku (bod A je nastaven).

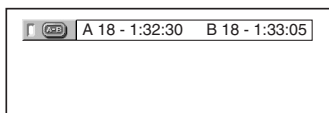

5 Po dosažení konce úseku (bodu B) znovu stiskněte tlačítko ENTER (Zadání).

Zobrazí se nastavené body a přehrávač spustí opakované přehrávání vybraného úseku.

Návrat k normálnímu přehrávání

Stiskněte tlačítko CLEAR (zrušit) nebo v kroku 3 vyberte položku „OFF“ (Vypnuto).

Poznámky

- Jestliže nastavíte režim A-B Repeat Play (opakované přehrávání úseku), zruší se nastavení režimů Shuffle Play (přehrávání v náhodném pořadí), Repeat Play (opakované přehrávání) a Programme Play (přehrávání programu).
- Funkce A-B Repeat Play (opakované přehrávání úseku) nepracuje v rozsahu přes několik titulů.
- Funkci A-B Repeat Play (opakované přehrávání úseku) není možno nastavit pro disk DVD (v režimu VR), který obsahuje statické obrázky.

Vyhledání určitého místa na disku (Scan - vyhledávání,

Slow-motion Play - zpomalené přehrávání, Freeze Frame - přehrávání po jednotlivých snímcích)

Určité místo můžete na disku vyhledat při procházení obrazu nebo při pomalém přehrávání.

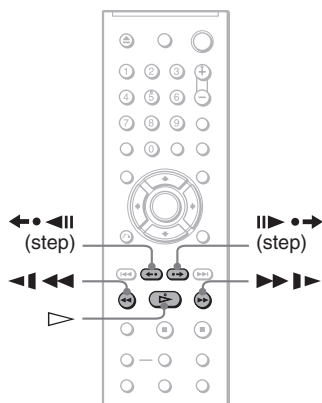

Poznámky

- U některých disků nelze některé popisované operace používat.
- U disků DATA CD/DATA DVD můžete vyhledávat určité místo pouze v audio souboru MP3 nebo ve videosekvenci DivX.

Rychlé vyhledání místa přehráváním disku rychlým posunem vpřed nebo rychlým posunem vzad (Scan)

DVD Video DVD Vn VCD CD DATA CD DATA DVD

Při přehrávání disku stiskněte tlačítka **◀◀◀** nebo **▶▶▶**. Jakmile najdete požadované místo, stiskněte tlačítko **▷** pro obnovení normální rychlosti přehrávání. Po každém stisknutí tlačítka **◀◀◀** nebo **▶▶▶** v průběhu vyhledávání se rychlost vyhledávání změní. Současně se změní i níže uvedená indikace. Skutečná rychlost může být u různých disků rozdílná.

Ve směru přehrávání

×2▶ → 1▶▶ → 2▶▶▶ → 3▶▶▶

↑
3▶▶▶ (pouze disky DVD/VIDEO CD/DATA CD*/DATA DVD*)
×2▶▶▶ (pouze disky DVD VIDEO/CD)

V opačném směru

×2◀ ← 1◀◀ ← 2◀◀◀ ← 3◀◀◀

↑
3◀◀◀ (pouze disky DVD/VIDEO CD/DATA CD*/DATA DVD*)
×2◀◀◀ (pouze disk DVD VIDEO)

* Pouze videosekvence DivX

Rychlost přehrávání „×2▶▶▶“/ „×2◀◀◀“ je přibližně dvojnásobná oproti normální rychlosti.

Rychlost přehrávání „3▶▶▶▶“/ „3◀◀◀◀“ je vyšší než „2▶▶▶▶“/ „2◀◀◀◀“ a rychlost přehrávání „2▶▶▶▶“/ „2◀◀◀◀“ je vyšší než „1▶▶▶▶“/ „1◀◀◀◀“.

Sledování jednotlivých snímků (Slow-motion play)

DVDVideo DVDVr VCD DATA CD DATA DVD

Stiskněte tlačítko ◀◀◀◀ nebo ▶▶▶▶ ve chvíli, kdy je přehrávač v režimu pauzy. K normální rychlosti přehrávání se vrátíte stiskem tlačítka ▷.

Po každém stisknutí tlačítka ◀◀◀◀ nebo ▶▶▶▶ v režimu přehrávání po jednotlivých snímcích (Slow-motion Play) se rychlost přehrávání změní. K dispozici jsou dvě rychlosti. Po každém stisknutí tlačítka se indikace změní následujícím způsobem:

Ve směru přehrávání

2 ▶▶↔1 ▶▶

V opačném směru (pouze disk DVD)

2 ◀◀↔1 ◀◀

Rychlost přehrávání „2 ▶▶“/„2 ◀◀“ je nižší než „1 ▶▶“/„1 ◀◀“.

Poznámka

U disků DATA CD/DATA DVD tato funkce pracuje pouze s videosekvencemi DivX.

Přehrávání po jednotlivých snímcích (Freeze Frame)

DVDVideo DVDVr VCD DATA CD DATA DVD

Po přerušení přehrávání (pauza) stiskněte tlačítko ||▶▶ ▶▶ (krok) a přejděte na další snímek. Stiskem tlačítka ◀◀◀|| (step) přejdete na předcházející snímek (pouze disk DVD). K normální rychlosti přehrávání se vrátíte stiskem tlačítka ▷.

Poznámky

- Nelze vyhledávat statický snímek na disku DVD v režimu VR.
- U disků DATA CD/DATA DVD tato funkce pracuje pouze s videosekvencemi DivX.

Vyhledávání titulu/ kapitoly/skladby/scény atd.

CD DATA CD DVDVideo DVDVr

VCD DATA DVD

Disky DVD můžete prohledávat podle titulu nebo kapitoly, disky VIDEO CD/CD/DATA CD/DATA DVD podle skladby, indexu, souboru nebo scény. K titulům a skladbám na disku jsou přiřazena jednoznačná čísla a zadáním odpovídajícího čísla lze tedy požadovanou položku přímo zvolit. Scénu můžete rovněž vyhledávat prostřednictvím časového kódu.

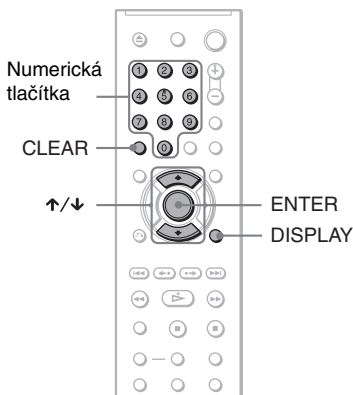



1 Stiskněte tlačítko DISPLAY (Zobrazení) (Při přehrávání disku DATA CD/DATA DVD s obrázky JPEG stiskněte toto tlačítko dvakrát.)

Zobrazí se nabídka Control menu (Ovládání).

2 Stiskněte tlačítko ↑/↓ pro volbu způsobu vyhledávání.

◆ Při přehrávání disku DVD

-  TITLE (titul)
-  CHAPTER (kapitola)
-  TIME/TEXT (čas/text)

Volba „TIME/TEXT“ (čas/text) umožňuje vyhledávat počáteční bod zadáním časového kódu.

◆ Při přehrávání disku VIDEO CD nebo Super VCD bez funkce PBC

 TRACK (skladba/stopa)

 INDEX (index)

◆ Při přehrávání disku VIDEO CD nebo Super VCD s funkcí PBC

 SCENE (scéna)

◆ Při přehrávání disku CD

 TRACK (skladba/stopa)

◆ Při přehrávání disku DATA CD/DATA DVD

 ALBUM

 TRACK (skladba/stopa) (pouze audio skladby MP3)

 FILE (soubor) (pouze soubory obrázků JPEG)

◆ Při přehrávání disku DATA CD (videosekvence DivX)/DATA DVD (videosekvence DivX)

 ALBUM (album)

 FILE (soubor)

Příklad: pokud zvolíte  CHAPTER (kapitola),

“** (**)” je zvoleno (** představuje číslo).

Číslo v závorce označuje celkový počet titulů, kapitol, skladeb/stop, indexů, scén, alb nebo souborů.

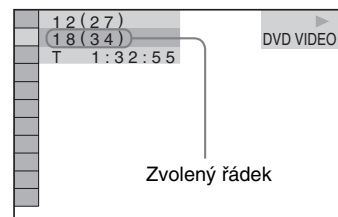

3 Stiskněte ENTER (Zadání).

„** (**)” se změní na „- (**)”.

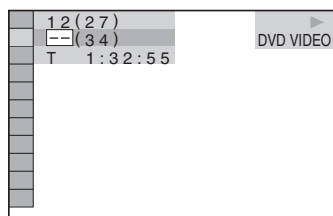

4 Numerickými tlačítky zvolte číslo požadovaného titulu, kapitoly, skladby/stopy, indexu, scény atd., kterou chcete vyhledat.

◆ Pokud uděláte chybu

Zrušte číslo stiskem tlačítka CLEAR (zrušit) a pak zadejte jiné číslo.

5 Stiskněte ENTER (Zadání).

Přehrávač spustí přehrávání od vybraného čísla.

Pro vyhledání scény zadáním časového kódu (pouze DVD)

1 V kroku 2 zvolte položku  TIME/TEXT (čas/text).

„T **:**:**” je vybrána (čas přehrávání aktuálního titulu).

2 Stiskněte tlačítko ENTER (Zadání).

„T **:**:**” se změní na „T --:--:--”.

3 Pomocí numerických tlačítek zadejte časový kód a stiskněte ENTER (Zadání). Tak například pro nalezení scény s časovým kódem 2 hodiny, 10 minut a 20 sekund od začátku zadejte jednoduše „2:10:20”.

🔧 Tipy

- Pokud je vypnuta nabídka Control Menu, můžete stisknutím numerických tlačítek a stisknutím tlačítka ENTER (Zadání) vyhledat kapitolu (disk DVD), skladbu/stopu (disky CD/DATA CD/DATA DVD) nebo soubor (disky DATA CD/DATA DVD (DivX video)).
- Na obrazovce televizoru rozdělené na 9 částí lze zobrazovat první scény z titulů, kapitol nebo skladeb zaznamenaných na disku. Přehrávání spustíte výběrem jedné ze scén. Podrobnosti viz část Vyhledávání podle scény (PICTURE NAVIGATION) (navigace obrazu) (strana 34).

Poznámky

- Zobrazené číslo se shoduje s číslem titulu, kapitoly nebo skladby zaznamenané na disku.
- Vyhledávání scény prostřednictvím časového kódu není možné na disku DVD+RW/DVD+R/DVD+R DL.

Vyhledávání podle scény

(PICTURE NAVIGATION) (navigace

obrazu) **DVDVideo** **VCD**

Obrazovku je možno rozdělit na 9 částí a požadovanou scénu vyhledat rychleji.

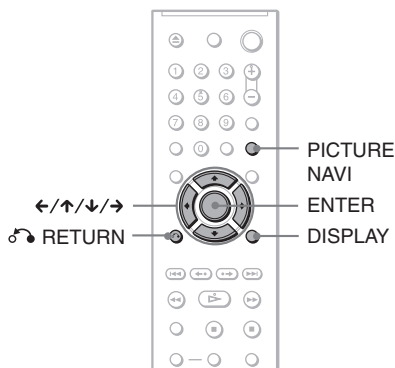

1 Během přehrávání stiskněte tlačítko PICTURE NAVI (navigace obrazu).

Zobrazí se následující displej.

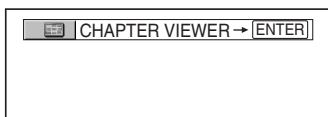

2 Opakovaným stiskem tlačítka PICTURE NAVI (navigace obrazu) zvolte položku.

- CHAPTER VIEWER (prohlížeč kapitol) (pouze disk DVD VIDEO): zobrazuje první scénu z každé kapitoly.
- TITLE VIEWER (prohlížeč titulu) (pouze disk DVD VIDEO): zobrazuje první scénu z každého titulu.
- TRACK VIEWER (prohlížeč skladeb) (pouze disk VIDEO CD/Super VCD): zobrazuje první scénu z každé stopy.

3 Stiskněte ENTER (Zadání).

První scéna z každé kapitoly, titulu nebo stopy se zobrazuje následovně:

1	2	3	
4	5	6	
7	8	9	▼

4 Stiskněte tlačítko ←/↑/↓/→ pro volbu kapitoly, titulu nebo stopy a pak stiskněte tlačítko ENTER (Zadání).

Přehrávání se spustí od zvolené scény.

Návrat k normálnímu přehrávání v průběhu nastavení

Stiskněte tlačítko RETURN (Návrat) nebo DISPLAY (Zobrazení).

Tip

Pokud je na disku více než 9 kapitol, titulů nebo stop, zobrazí se v pravém dolním rohu obrazovky ▼.

Pro zobrazení dalších kapitol, titulů nebo stop zvolte scénu v dolní části a stiskněte tlačítko ↓. Pro návrat k předchozí scéně zvolte scénu v horní části a stiskněte tlačítko ↑.

Poznámka

V závislosti na typu disku nelze v některých případech vybrat některé položky.

Zobrazení přehrávacího a zbývajcího času (doby)

DVD Video DVD VR VCD CD DATA CD

DATA DVD

Přehrávač umožňuje zobrazování času přehrávání a zbývajcího času aktuálního titulu, kapitoly nebo skladby/stopy. Kromě toho si můžete zobrazit text na disku DVD/CD text, název skladby (MP3 audio) nebo název souboru (DivX video) zaznamenaného na disku.

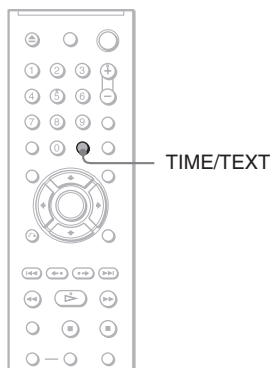

1 Během přehrávání stiskněte tlačítko TIME/TEXT (čas/text).

Zobrazí se následující displej:

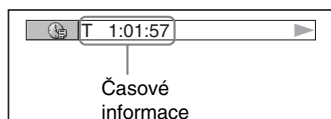

2 Opakovaným stiskem tlačítka TIME/TEXT (čas/text) časový údaj změníte.

Dostupné časové údaje závisí na přehrávaném disku.

◆ Při přehrávání disku DVD

- T *:*: (hodiny: minuty: sekundy)
Čas přehrávání aktuálního titulu
- T- *:*:
Zbývajcí čas přehrávání aktuálního titulu
- C *:*:
Čas přehrávání aktuální kapitoly
- C- *:*:
Zbývajcí doba přehrávání aktuální kapitoly

◆ Při přehrávání disku VIDEO CD nebo Super VCD (s funkcí PBC)

- *:* (minuty: sekundy)
Čas přehrávání aktuální scény

◆ Při přehrávání disku VIDEO CD (bez funkce PBC) nebo disku CD

- T *:* (minuty: sekundy)
Doba/čas přehrávání aktuální skladby/stopy
- T- *:*
Zbývajcí čas přehrávání aktuální skladby/stopy
- D *:*:
Čas přehrávání aktuálního disku
- D- *:*:
Zbývajcí doba aktuálního disku

◆ Při přehrávání disku Super VCD (bez funkce PBC)

- T *:* (minuty: sekundy)
Doba/čas přehrávání aktuální skladby/stopy

◆ Při přehrávání disku DATA CD (MP3 audio) nebo DATA DVD (MP3 audio)

- T *:* (minuty: sekundy)
Doba/čas přehrávání aktuální skladby/stopy

◆ Při přehrávání disku DATA CD (videosekvence DivX) nebo DATA DVD (videosekvence DivX)

- *:*: (hodiny: minuty: sekundy)
Doba přehrávání aktuálního souboru

Zobrazení informací o přehrávání disku

Zobrazení DVD/CD textu

V kroku 2 opakovaně stisknete tlačítko TIME/TEXT (čas/text) pro zobrazení textu zaznamenaného na disku DVD/CD. DVD/CD text se zobrazí pouze v případě, je-li na disku zaznamenan. Tento text není možno měnit. Jestliže disk text neobsahuje, zobrazí se nápis „NO TEXT“ (žádný text).



Pro zobrazení názvu alba a podobně na disku DATA CD (MP3 audio nebo videosekvence DivX)/DATA DVD (MP3 audio nebo videosekvence DivX).

Stisknutím tlačítka TIME/TEXT (čas/text) při přehrávání audio skladeb MP3 na disku DATA CD/DATA DVD nebo videosekvencí DivX na disku DATA CD/DATA DVD si můžete na televizní obrazovce zobrazit název alba/skladby/souboru a datový tok audio stopy (množství dat za sekundu pro aktuální audio stopu).



* Zobrazí se, pokud:

- přehráváte audio skladby MP3 na disku DATA CD/DATA DVD,
- přehráváte videosekvenci DivX, která obsahuje audio stopu ve formátu MP3 na disku DATA CD/DATA DVD.

Zobrazení informací na displeji na předním panelu

Časový údaj a text zobrazený na obrazovce televizoru můžete sledovat také na displeji na předním panelu. Informace na displeji na předním panelu přehrávače se změní následujícím způsobem (jakmile změníte časové informace na obrazovce televizoru).

Při přehrávání disku DVD

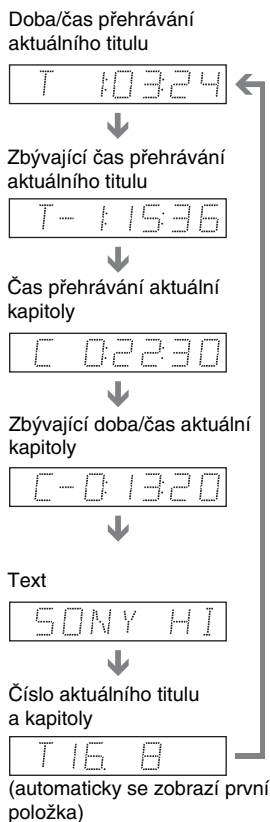

Při přehrávání disku DATA CD (MP3 audio) nebo DATA DVD (MP3 audio)

Doba přehrávání a číslo aktuální skladby

6 2:25

Název skladby

OHAPPY

Číslo aktuálního alba a skladby

1 6

(automaticky se zobrazí první položka)

Při přehrávání disku DATA CD (videosekvence DivX) nebo DATA DVD (videosekvence DivX)

Doba/čas přehrávání aktuálního souboru

15:32

Název aktuálního souboru

VENICE

Aktuální album a číslo souboru

20 123

(automaticky se zobrazí první položka)

Při přehrávání disku VIDEO CD (bez funkce PBC) nebo disku CD

Doba přehrávání a číslo aktuální skladby/stopy

3 2:25

Zbývající čas přehrávání aktuální skladby/stopy

3 - 1:50

Čas/doba přehrávání disku

32:12

Zbývající čas/doba disku

-20:18

Text

SONY HI

Číslo aktuální skladby a číslo indexu*

3 1

(automaticky se zobrazí první položka)

* Aktuální skladba/stopa a číslo indexu se zobrazují pouze při přehrávání disku VIDEO CD.

💡 Tipy

- Při přehrávání disku VIDEO CD bez funkcí PBC se po zobrazení textu zobrazí číslo skladby/stopy a indexu.
- Při přehrávání disku VIDEO CD s funkcemi PBC se zobrazí číslo scény nebo doba přehrávání.
- Dlouhý text, který se nevejde na jeden řádek, se bude na displeji postupně posunovat.
- Časové informace a text můžete také zobrazit prostřednictvím nabídky Control Menu (strana 11).

Poznámky

- U některých typů přehrávaných disků se nemusí DVD/CD text nebo název skladby zobrazit.
- Přehrávač umožňuje zobrazování pouze první úrovně DVD/CD textu, jako je název disku nebo titul.
- Doba přehrávání audio skladeb MP3 a videosekvencí DivX se nemusí zobrazovat správně.
- Budete-li přehrávat disk obsahující pouze soubory obrázků JPEG, zobrazí se na displeji na předním panelu zpráva „NO AUDIO DATA“ (žádná zvuková data), pokud je režim „MODE (MP3, JPEG)“ nastaven na hodnotu „AUTO“ nebo se objeví indikace „JPEG“, pokud je režim „MODE (MP3, JPEG)“ nastaven na hodnotu „IMAGE (JPEG)“.

Nastavení zvuku

Změna zvukového doprovodu

DVDVideo DVDVR

VCD CD DATA CD DATA DVD

Při přehrávání disku DVD VIDEO nebo DATA CD (videosekvencí DivX)/DATA DVD (videosekvencí DivX) zaznamenaných ve více audio formátech (PCM, Dolby Digital, MPEG audio nebo DTS) můžete změnit formát zvukového doprovodu. Jsou-li na disku DVD VIDEO zaznamenaný vícejazyčné zvukové stopy, můžete zvolit také požadovaný jazyk zvukového doprovodu.

U disků CD, DATA CD, DATA DVD nebo VIDEO CD si můžete vybrat zvuk buď pravého, nebo levého kanálu a poslouchat zvuk zvoleného kanálu z obou předních reprosoustav (pravé a levé). Například při přehrávání disku obsahujícího písně s vokály v pravém kanálu a instrumentální doprovod v levém kanálu můžete vybrat levý kanál a poslouchat instrumentální doprovod z obou reprosoustav.

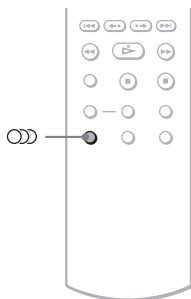

1 Během přehrávání stiskněte tlačítko (audio).

Zobrazí se následující displej:

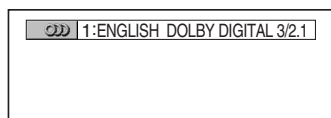

2 Opakovaným stiskem tlačítka (audio) zvolte požadovaný audio signál.

◆ Při přehrávání disku DVD VIDEO

U různých disků DVD VIDEO se nabídka jazyků liší. Pokud se zobrazí 4 číslice, jedná se o jazykový kód. Viz „Tabulka jazykových kódů“ na straně 75, kde jsou uvedeny jazyky s příslušnými kódy. Jestliže je stejný jazykový kód zobrazen dvakrát nebo vícekrát, znamená to, že na disku DVD VIDEO je záznam ve více zvukových formátech.

◆ Při přehrávání disku DVD-VR

Zobrazí se typy zvuku, které jsou zaznamenaný na disku. Výchozí nastavení je potvrzeno.

Příklad:

- 1: MAIN (hlavní zvuk)
- 1: SUB (vedlejší zvuk)
- 1: MAIN+SUB (hlavní a vedlejší zvuk)

◆ Při přehrávání disku VIDEO CD, CD, DATA CD (MP3 audio) nebo DATA DVD (MP3 audio)

Výchozí nastavení je potvrzeno.

- STEREO: standardní stereofonní zvuk
- 1/L: zvuk levého kanálu (monofonní)
- 2/R: zvuk pravého kanálu (monofonní)

◆ Při přehrávání disku DATA CD (videosekvence DivX) nebo DATA DVD (videosekvence DivX)

Zvolte jeden ze zobrazených formátů audio signálu. Pokud se objeví zpráva „No audio data“ (žádná zvuková data), přehrávač nepodporuje zvukový signál obsažený na disku.

◆ Při přehrávání disku Super VCD

Výchozí nastavení je potvrzeno.

- 1:STEREO: stereofonní zvuk audio záznamu číslo 1
- 1:1/L: zvuk levého kanálu audio záznamu číslo 1 (monofonní)
- 1:2/R: zvuk pravého kanálu audio záznamu číslo 1 (monofonní)
- 2:STEREO: stereofonní zvuk audio záznamu číslo 2
- 2:1/L: zvuk levého kanálu audio záznamu číslo 2 (monofonní)
- 2:2/R: zvuk pravého kanálu audio záznamu číslo 2 (monofonní)

Poznámky

- Při přehrávání disku Super VCD, na kterém není uložen audio záznam č. 2, nebude na výstupu přehrávače po nastavení „2: STEREO“, „2: 1/L“ nebo „2: 2/R“ přítomen žádný zvukový signál.
- Při přehrávání disku DVD-VR: Pokud jste připojili AV zesilovač (receiver) ke konektoru DIGITAL OUT (digitální výstup) (COAXIAL) (koaxiální) a chcete-li v průběhu přehrávání přepnout zvukové stopy, nastavte položku „DOLBY DIGITAL“ v nastavení „AUDIO SETUP“ (nastavení zvuku) na hodnotu „D-PCM“.

Zobrazení informací o formátu audio signálu

DVD video DATA CD

DATA DVD

Opakovaným stisknutím tlačítka  můžete zobrazit formát audio signálu. Formát aktuálního audio signálu (Dolby Digital, DTS, PCM atd.) se zobrazí níže uvedeným způsobem.

◆ Při přehrávání disku DVD VIDEO

Příklad:

Dolby Digital 5.1 kanálů

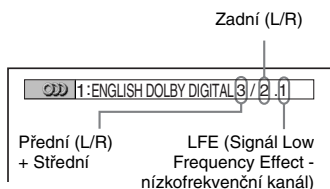

Příklad:

Dolby Digital 3 kanály

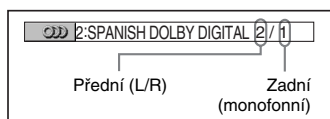

◆ Při přehrávání videosekvence DivX uložené na disku DATA CD nebo DATA DVD

Příklad:

MP3 audio

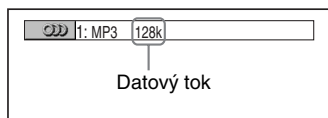

O audio signálech

Audio signály zaznamenané na disku obsahují níže uvedené zvukové složky (kanály). Jednotlivé kanály vystupují ze samostatných reprosoustav.

- Přední (L)
- Přední (R)
- Střední kanál
- Zadní (L)
- Zadní (R)
- Zadní kanál (monofonní): Tento signál může být buď ve formátu Dolby Surround, nebo může jít o monofonní zadní audio signály Dolby Digital.
- LFE (signál Low Frequency Effect - nízkofrekvenční kanál)

Poznámky

- Pokud je položka „DTS“ v nabídce „AUDIO SETUP“ (nastavení zvuku) nastavena na hodnotu „OFF“ (Vypnuto), nabídka možností volby formátu DTS se nezobrazí, ani když je na disku uložen záznam ve formátu DTS (strana 68).
- Audio signály MPEG s více než dvěma kanály se budou zobrazovat výše uvedeným způsobem (3/2.1, 2/1), ale z obou předních reprosoustav budou vystupovat pouze signály Přední (L) a Přední (R).

Nastavení zvuku TV Virtual Surround (TVS)

DVDVideo

Pokud máte k přehrávači připojen stereofonní televizor nebo 2 přední reproduktory, umožňuje funkce TVS (TV Virtual Surround) poslech prostorového (surround) zvuku díky vytvoření virtuálních zadních reproduktův ze zvuku předních reproduktův (L: levé, R: pravé), aniž musíte vlastnit skutečné zadní reproduktory. Funkce TVS byla vyvinuta společností Sony pro vytváření prostorového zvuku při domácí reprodukci pouze s použitím stereofonního televizoru. Pokud je přehrávač nastaven tak, aby signál vystupoval z konektoru DIGITAL OUT (digitální výstup) (COAXIAL) (koaxiální), bude prostorový (surround) efekt patrný pouze v případě, pokud v nabídce „AUDIO SETUP“ (nastavení zvuku) nastavíte položku „DOLBY DIGITAL“ na hodnotu „D-PCM“ a položku „MPEG“ na hodnotu „PCM“ (strana 68).

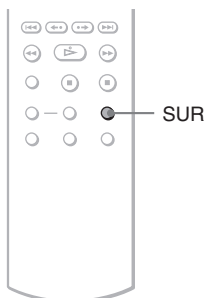

1 Během přehrávání stiskněte tlačítko SUR (prostorový - surround zvuk).

Zobrazí se následující displej:

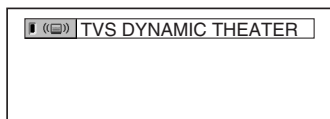

2 Opakovaným stiskem tlačítka SUR (prostorový - surround zvuk) zvolte jeden z TVS zvuků.

Podrobnější popis jednotlivých položek naleznete v následující části.

- TVS DYNAMIC THEATER (dynamický - kino)
- TVS DYNAMIC (dynamický)
- TVS WIDE (široký)
- TVS NIGHT (noční režim)
- TVS STANDARD (standardní)

Zrušení nastavení

V kroku 2 zvolte možnost „OFF“ (Vypnuto).

◆ TVS DYNAMIC THEATER (dynamický - kino)

Ze zvuku předních reproduktův (levé a pravé) se vytvoří jedna sestava velkých (LARGE) virtuálních zadních reproduktův a virtuální subwoofer, bez použití skutečných zadních reproduktův a subwooferu (viz níže).

Tento efekt se projeví, pokud je vzdálenost mezi předními L a R reproduktory krátká, jako například u reproduktův zabudovaných ve stereo televizoru.

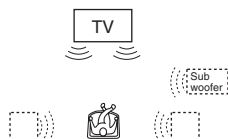

◆ TVS DYNAMIC (dynamický)

Zpracováním zvuku z předních reproduktův (L, R) se vytváří virtuální zadní reproduktory bez použití skutečných zadních reproduktův (viz níže).

Tento efekt se projeví, pokud je vzdálenost mezi předními L a R reproduktory krátká, jako například u reproduktův zabudovaných ve stereo televizoru.

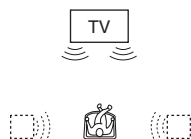

◆ TVS WIDE (široký)

Zpracováním zvuku z předních reprosoustav (L, R) je možno vytvořit pět sestav virtuálních zadních reprosoustav bez použití skutečných zadních reprosoustav (viz níže). Tento efekt se projeví, pokud je vzdálenost mezi předními L a R reprosoustavami krátká, jako například u reproduktorů zabudovaných ve stereo televizoru.

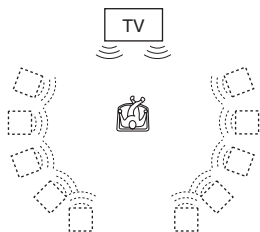

◆ TVS NIGHT (noční režim)

Silné zvuky, jako jsou například výbuchy, jsou potlačeny, ale tišší zvuky nejsou ovlivněny. Tento režim je vhodný, pokud nechcete rušit své okolí, ale nadále chcete slyšet dialogy a získat prostorový (surround) efekt režimu „TVS WIDE“ (široký) při nižší hlasitosti poslechu.

◆ TVS STANDARD (standardní)

Zpracováním zvuku z předních reprosoustav (L, R) je možno vytvořit tři sestavy virtuálních zadních reprosoustav bez použití skutečných zadních reprosoustav (viz níže). Toto nastavení používejte tehdy, pokud chcete používat režim TVS se dvěma oddělenými reprosoustavami.

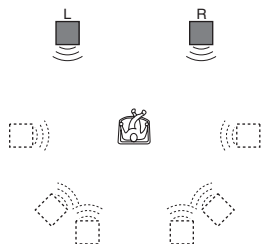

- | |
|---------------------------------|
| L: Přední reprosoustava (levá) |
| R: Přední reprosoustava (pravá) |
| □: Virtuální reprosoustava |

Poznámky

- Pokud přehrávaný signál neobsahuje signál pro zadní reprosoustavy, nejsou prostorové (surround) efekty dostupné.
- Pokud jste zvolili některý z režimů TVS, vypněte prostorové (surround) nastavení připojeného televizoru nebo zesilovače (receiveru).
- Ujistěte se, že vaše poslechové místo leží mezi reprosoustavami (ve stejné vzdálenosti) a že reprosoustavy jsou umístěny v podobném prostředí.
- Ne všechny disky musí pracovat s funkcí „TVS NIGHT“ (noční režim) stejným způsobem.
- Efekty TVS nebudou pracovat při použití funkcí Fast Play (Zrychlené přehrávání) nebo Slow Play (Zpomalené přehrávání), a to i přestože můžete režimy TVS měnit.

Změna úhlu záběru DVDVideo

Jestliže jsou na disku DVD VIDEO zaznamenány záběry jedné scény pořízené z různých úhlů, na displeji na předním panelu se zobrazí . Znamená to, že záběry je možno změnit.

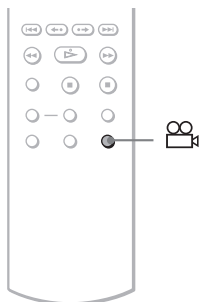

1 Během přehrávání stiskněte tlačítko (angle) (úhel záběru).

Na displeji se zobrazí číslo úhlu záběru.

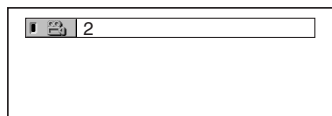

2 Opakovaným stiskem tlačítka (angle) (úhel záběru) zvolte číslo požadovaného úhlu záběru.

Scéna se přepne na vybraný úhel záběru.

Poznámka

U některých disků DVD VIDEO není změna úhlu záběru možná, i když disk obsahuje scény pořízené s větším množstvím záběrů z různých úhlů.

Zobrazení titulků DVDVideo

DVD-VR DATA CD DATA DVD

Pokud jsou na disku zaznamenány titulky, můžete kdykoli v průběhu přehrávání disku titulky změnit nebo zapnout či vypnout jejich zobrazování.

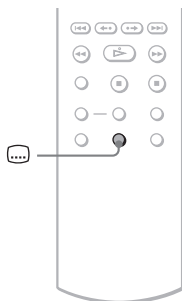

1 Během přehrávání stiskněte tlačítko (subtitle) (titulky).

Zobrazí se následující displej:

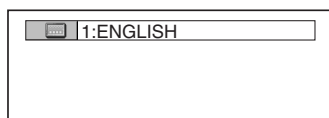

2 Opakovaným stiskem tlačítka (subtitle) (titulky) zvolte nastavení.

◆ **Při přehrávání disku DVD VIDEO**
Zvolte požadovaný jazyk.

U různých disků DVD VIDEO se nabídka jazyků liší.

Pokud se zobrazí 4 číslice, jedná se o jazykový kód. Viz „Tabulka jazykových kódů“ na straně 75, kde jsou uvedeny jazyky s příslušnými kódy.

◆ **Při přehrávání disku DVD-VR**
Zvolte možnost „ON“ (Zapnuto).

◆ **Při přehrávání disku DATA CD (videosekvence DivX) nebo DATA DVD (videosekvence DivX)**

Vyberte zobrazovaný jazyk.

Vypnutí titulků

V kroku 2 zvolte možnost „OFF“ (Vypnuto).

Poznámky

- U některých disků DVD VIDEO není možno jazyk titulků změnit, i když je na nich zaznamenáno více jazyků titulků. V některých případech není naopak možno titulky vypnout.
- Titulky je možno změnit, pokud má videosekvence DivX příponu „.AVI“ nebo „.DIVX“ a pokud obsahuje informace titulků ve stejném souboru.
- Při přehrávání disku s titulky se mohou titulky ztratit při stisknutí tlačítka FAST PLAY (Zrychlené přehrávání) nebo SLOW PLAY (Zpomalené přehrávání).

Úprava přehrávaného obrazu (CUSTOM PICTURE MODE)

DVD Video DVD VR VCD DATA CD

DATA DVD

Video signál vystupující z přehrávače je možno nastavit tak, abyste docílili požadovanou kvalitu (disk DVD, VIDEO CD, DATA CD/DATA DVD ve formátu JPEG nebo disk DATA CD/DATA DVD, který obsahuje videosekvence DivX). Zvolte takové nastavení, které bude nejlépe odpovídat druhu sledovaného programu. Pokud zvolíte možnost „MEMORY“ (paměť), můžete provést další nastavení jednotlivých elementů obrazu (barva, jas atd.).

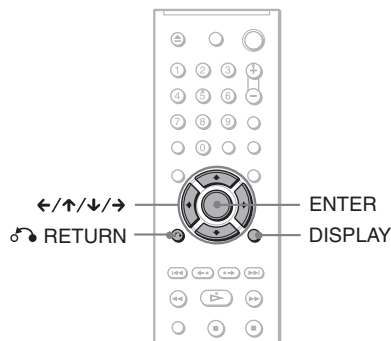

- 1** V průběhu přehrávání stiskněte tlačítko DISPLAY (Zobrazení) (při přehrávání disku DATA CD nebo DATA DVD s obrázky JPEG stiskněte toto tlačítko dvakrát).

Zobrazí se nabídka Control menu (Ovládání).

- 2** Stiskněte tlačítko ↑/↓ pro volbu položky  (CUSTOM PICTURE MODE) (uživatelský obrazový režim) a pak stiskněte tlačítko ENTER (Zadání).

Zobrazí se možnosti režimu „CUSTOM PICTURE MODE“ (uživatelský obrazový režim).

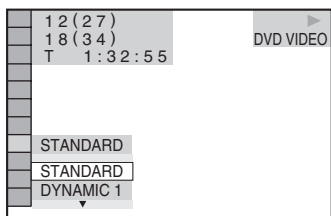

3 Stiskněte tlačítko \uparrow/\downarrow pro volbu požadovaného nastavení.

Výchozí nastavení je podtrženo.

- **STANDARD (standardní):** Zobrazuje se standardní obraz.
- **DYNAMIC 1 (dynamický 1):** Zobrazuje se zdůrazněný dynamický obraz v důsledku zvýšení kontrastu a barevné intenzity obrazu.
- **DYNAMIC 2 (dynamický 2):** Produkuje se ještě více zdůrazněný dynamický obraz ve srovnání s režimem DYNAMIC 1 (dynamický 1), díky zvýšení kontrastu a barevné intenzity obrazu.
- **CINEMA 1 (kino 1):** Dochází ke zdůraznění podrobností v tmavých částech obrazu v důsledku zvýšení úrovně černé barvy.
- **CINEMA 2 (kino 2):** Intenzita světlých i tmavých barev se zvýší a zvětší se i barevný kontrast.
- **MEMORY (paměť):** Nastavení obrazu s většími podrobnostmi.

4 Stiskněte ENTER (Zadání).

Od této chvíle se projeví zvolené nastavení.

Tip

Pro sledování filmu je doporučena volba „CINEMA 1“ (kino 1) nebo „CINEMA 2“ (kino 2).

Nastavení položek obrazu v paměti „MEMORY“ (paměť)

Jednotlivé elementy obrazu můžete nastavit jednotlivě.

- **PICTURE (obraz):** pro změnu kontrastu.
- **BRIGHTNESS (jas):** pro změnu celkového jasu.
- **COLOR (barva):** slouží pro nastavení hlubších nebo světlejších barev.
- **HUE (barevný tón):** pro změnu vyvážení barev.

1 V kroku 3 v části „Nastavení přehrávaného obrazu“ zvolte možnost „MEMORY“ (paměť) a stiskněte tlačítko ENTER (Zadání).

Zobrazí se lišta nastavení obrazu („PICTURE“).

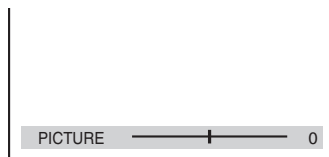

2 Stiskněte tlačítko \leftarrow/\rightarrow pro nastavení kontrastu obrazu.

Pro přechod na následující nebo předchozí položku nastavení obrazu bez uložení aktuálního nastavení stiskněte tlačítko \uparrow/\downarrow .

3 Stiskněte ENTER (Zadání).

Nastavení je uloženo a zobrazí se lišta nastavení jasu - „BRIGHTNESS“.

4 Zopakujte kroky 2 a 3 pro nastavení jasu („BRIGHTNESS“), barvy („COLOR“) a barevného tónu („HUE“).

Vypnutí displeje

Stiskněte tlačítko \leftarrow RETURN (Návrat) nebo DISPLAY (Zobrazení).

Zaostření obrazu

(SHARPNESS)

DVDVideo DVDVR VCD DATA CD

DATA DVD

Tato funkce umožňuje zvýraznit obrysy obrázků pro dosažení ostřejšího zobrazení.

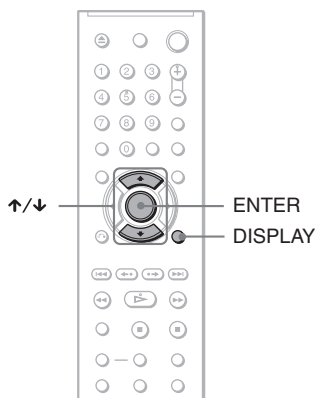

- 1** V průběhu přehrávání stiskněte tlačítko DISPLAY (Zobrazení) (při přehrávání disku DATA CD nebo DATA DVD s obrázky JPEG stiskněte toto tlačítko dvakrát).

Zobrazí se nabídka Control menu (Ovládání).

- 2** Stiskněte tlačítko ↑/↓ pro volbu položky  (SHARPNESS) (Zaostření obrazu) a pak stiskněte tlačítko ENTER (Zadání).

Zobrazí se možnosti výběru pro položku „SHARPNESS“ (Zaostření obrazu).

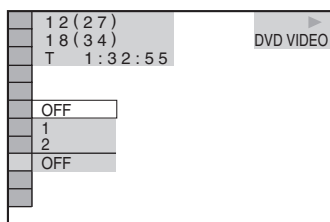

- 3** Stiskněte tlačítko ↑/↓ pro volbu úrovně.

- 1: obrysy se zvýrazní.
- 2: obrysy se zvýrazní o něco více než v úrovni 1.

- 4** Stiskněte ENTER (Zadání).

Od této chvíle se projeví zvolené nastavení.

Zrušení nastavení funkce „SHARPNESS“ (Zaostření obrazu)

V kroku 3 vyberte „OFF“ (Vypnuto).

Poslech souborů MP3 audio a prohlížení obrázků JPEG

Poznámky k audio skladbám MP3 a obrázkům ve formátu JPEG

Formát MP3 představuje technologii pro kompresi zvukového kanálu, odpovídající předpisům a normám ISO/IEC MPEG. Zkratka JPEG označuje technologii pro kompresi obrazových dat. Je možno přehrávat disky DATA CD/DATA DVD, na kterých jsou uloženy audio skladby/stopy MP3 nebo soubory obrázků JPEG.

Disky DATA CD/DATA DVD, které je tento přehrávač schopen přehrát

Lze přehrávat disky DATA CD nebo DATA DVD zaznamenané ve formátu MP3 (MPEG-1 Audio Layer III) a JPEG.

Tento přehrávač však bude přehrávat pouze disky DATA CD, jejichž logický formát je v souladu s normou ISO 9660 Level 1/Level 2 nebo Joliet a disky DATA DVD ve formátu UDF.

Další podrobnosti o formátech záznamu naleznete v pokynech, které jste obdrželi s příslušnou jednotkou a se svým nahrávacím (vypalovacím) softwarem (není součástí příslušenství).

Poznámka

Přehrávač nemusí být schopen přehrát některé disky DATA CD/DATA DVD nahrané ve formátu Packet Write.

Audio soubory MP3 nebo soubory obrázků JPEG, které je přehrávač schopen přehrát

Přehrávač je schopen přehrát následující skladby a soubory:

- Audio skladby MP3 s příponou „.MP3“.
- Obrázkové soubory JPEG s příponou „.JPEG“ nebo „.JPG“.

– Obrázkové soubory JPEG odpovídající formátu obrázkových souborů DCF*.

* „Design rule for Camera File system“: Normy pro obrázky (snímky) z digitálních fotoaparátů stanovené sdružením JEITA (Japan Electronics and Information Technology Industries Association).

Poznámky

- Přehrávač přehraje jakákoli data s příponou „.MP3“, „.JPG“ nebo „.JPEG“, a to i přesto, že nejsou ve formátu MP3 nebo JPEG. Při přehrávání tohoto typu dat však může dojít k reprodukci hlasitého šumu, který může poškodit vaše reprosoustavy.
- Tento přehrávač nepodporuje přehrávání audio souborů ve formátu mp3PRO.
- Některé soubory obrázků ve formátu JPEG nelze přehrávat.
- Není možno přehrávat audio skladby MP3/soubory obrázků JPEG na disku DATA CD/DATA DVD, který obsahuje videosekvence DivX.

Poznámky k pořadí přehrávání alb, skladeb a souborů

Alba se budou přehrávat v následujícím pořadí:

◆ Struktura obsahu disku

Strom 1 Strom 2 Strom 3 Strom 4 Strom 5

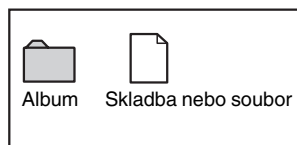
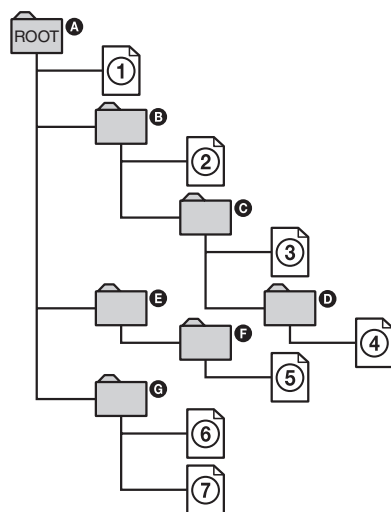

Pokud je vložen disk DATA CD/DATA DVD a stisknete-li tlačítko , budou se postupně přehrávat očíslované skladby (nebo soubory) od ① až do ⑦. Jakákoli vnořená alba/skladby (nebo soubory) obsažená v aktuálním zvoleném albu budou mít prioritu před následujícím albem ve stejné stromové struktuře. (Příklad: **C** obsahuje **D**, takže ④ se přehraje před ⑤.)

Po stisku tlačítka MENU (Nabídka) se zobrazí seznam názvů alb (strana 49), přičemž názvy alb jsou uspořádány v následujícím pořadí:

A → **B** → **C** → **D** → **F** → **G**. Alba, která neobsahují žádné skladby (nebo soubory) (jako například album **E**), se v seznamu neobjeví.

Tip

- Přidáte-li před uložením skladeb (nebo souborů) na disk před názvy skladeb/souborů čísla (01, 02, 03 atd.), budou se skladby a soubory přehrávat v tomto pořadí.
- Protože zahájení přehrávání disku se složitou stromovou strukturou může trvat déle, doporučuje se, abyste nevytvářeli alba s více než dvěma stromovými strukturami.

Poznámky

- V závislosti na vypalovacím softwaru, který používáte k vytváření disku DATA CD/DATA DVD, se může pořadí při přehrávání lišit od výše uvedeného vyobrazení.
- Výše uvedené pořadí při přehrávání nemusí platit, pokud je v každém albu více než 200 alb a 300 skladeb/souborů.
- Přehrávač je schopen rozpoznat až 200 alb (přehrávač načítá pouze alba, včetně alb, která neobsahují audio soubory MP3 a soubory obrázků JPEG). Přehrávač nepřehraje žádné další album za hranici 200 alba.
- Přechod k následujícímu nebo dalšímu albu může určitou chvíli trvat.

Přehrávání audio skladeb MP3 nebo souborů obrázků JPEG

DATA CD **DATA DVD**

Lze přehrávat disky DATA CD nebo DATA DVD, na kterých jsou uloženy audio skladby/stopy MP3 nebo soubory obrázků JPEG.

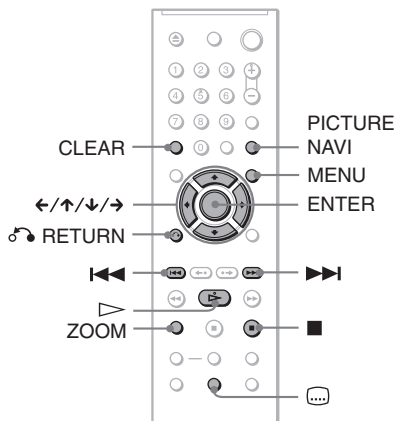

Tip

Při přehrávání audio souboru MP3 můžete zobrazit informace o disku (strana 35).

Poznámky

- Disky DATA CD zaznamenané ve formátu KODAK Picture CD se po vložení do přehrávače začnou přehrávat automaticky.
- Pokud na disku DATA CD/DATA DVD není žádná audio skladba ve formátu MP3 nebo soubor ve formátu JPEG, zobrazí se na obrazovce zpráva „No audio data“ (žádná zvuková data) nebo „No image data“ (žádná obrazová data).

Volba alba

1 Stiskněte tlačítko MENU (Nabídka).

Zobrazí se seznam alb obsažených na disku.

V průběhu přehrávání alba se jeho titul zobrazí šedým stínováním.



2 Stiskněte tlačítko ↑/↓ pro volbu alba, které si chcete přehrát.

3 Stiskněte tlačítko ▷.

Přehrávání se spustí od vybraného alba.

Pro volbu audio skladeb MP3 - viz část „Volba audio souboru MP3“ (strana 49).

Pro volbu souborů obrázků JPEG - viz část „Volba souboru obrázku JPEG“ (strana 50).

Zastavení přehrávání

Stiskněte tlačítko ■.

Přechod na následující nebo předchozí stránku

Stiskněte tlačítko → nebo ←.

Vypnutí nebo zapnutí displeje

Opakovaně stiskněte tlačítko MENU (Nabídka).

☞ Tip

Na vybraném albu můžete zvolit, aby se přehrávaly pouze audio skladby MP3, soubory obrázků JPEG, nebo obojí, nastavíte-li příslušným způsobem režim „MODE (MP3, JPEG)“ (strana 52).

Volba audio souboru MP3

1 Po kroku 2 v části „Volba alba“ stiskněte tlačítko ENTER (Zadání).

Zobrazí se seznam skladeb obsažených v albu.

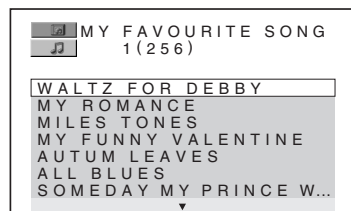

2 Stiskněte tlačítko ↑/↓ pro volbu skladby a pak stiskněte tlačítko ENTER (Zadání).

Přehrávání se spustí od zvolené skladby.

Zastavení přehrávání

Stiskněte tlačítko ■.

Přechod na následující nebo předchozí stránku

Stiskněte tlačítko → nebo ←.

Návrat k předchozímu zobrazení

Stiskněte tlačítko ↶ RETURN (Návrat).

Přechod k následující nebo předchozí audio skladbě MP3

Během přehrávání stiskněte tlačítko ►► nebo ◀◀. Stisknutím tlačítka ►► při přehrávání poslední skladby aktuálního alba můžete vybrat první skladbu následujícího alba.

Mějte na paměti, že k předchozímu albu se nemůžete vrátit stisknutím tlačítka ◀◀, ale že je třeba, abyste se k předchozímu albu vrátili ze seznamu alb.

Volba souboru obrázku JPEG

1 Po kroku 2 v části „Volba alba“ stiskněte tlačítko ENTER (Zadání).

Soubory obrázků v albu se zobrazí na 16 novených stránkách. Vpravo se zobrazí posuvná lišta.

1	2	3	4	
5	6	7	8	
9	10	11	12	
13	14	15	16	

Budete-li chtít zobrazit další obrázky, zvolte dolní obrázek a stiskněte tlačítko ↓. Pro návrat k předchozímu obrázku zvolte horní obrázek a stiskněte tlačítko ↑.

2 Stiskněte tlačítko ←/↑/↓/→ pro volbu obrázku, který si chcete prohlédnout, a pak stiskněte tlačítko ENTER (Zadání).

Zobrazí se vybraný obrázek.
Příklad

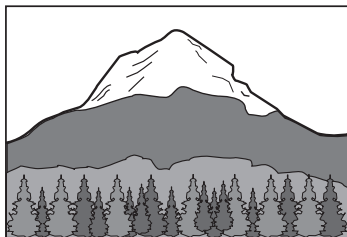

Přechod na následující nebo předchozí obrázek JPEG

Během přehrávání stiskněte tlačítko ← nebo →. Stisknutím tlačítka → při přehrávání posledního souboru aktuálního alba můžete zvolit první soubor následujícího alba. Mějte na paměti, že se k předchozímu albu nemůžete vrátit stisknutím tlačítka ←, ale že je třeba, abyste se k předchozímu albu vrátili ze seznamu alb.

Otočení obrázku JPEG

Při prohlížení obrázku stiskněte tlačítko ↕. Po každém stisknutí tlačítka ↑ se obrázek otočí o 90 stupňů proti směru hodinových ručiček.

Pro návrat k normálnímu zobrazení stiskněte tlačítko CLEAR (zrušit). Mějte na paměti, že návrat k normálnímu zobrazení je rovněž možný stisknutím tlačítka ←/→ pro přechod na následující nebo předchozí obrázek. Příklad: pokud je tlačítko ↑ stisknuto jedenkrát.

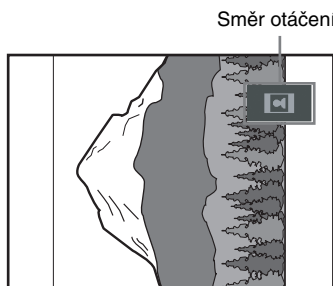

Zvětšení obrázku JPEG (ZOOM)

Při prohlížení obrázku stiskněte tlačítko ZOOM (zvětšení). Tlačítka ←/↑/↓/→ je možno obrázek zvětšit až čtyřikrát oproti původní velikosti a je ho možno posunovat. Pro návrat k normálnímu zobrazení stiskněte tlačítko CLEAR (zrušit).

◆ Po jednom stisknutí tlačítka (x2)

Obrázek se zvětší dvojnásobně oproti originálu.

◆ Po dvojitým stisknutím tlačítka (x4)

Obrázek se zvětší čtyřnásobně oproti původní velikosti.

Pro zobrazení informací o snímku ve formátu JPEG

Při prohlížení obrázků ve formátu JPEG stiskněte tlačítko [INFO] (titulky). Na obrazovce se zobrazí název souboru, výrobce/model fotoaparátu, datum, čas, rozlišení snímku, velikost souboru, informace o nastavení fotoaparátu (citlivost ISO, doba expozice, clonové číslo F, bias expozice nebo ohnisková vzdálenost) a další parametry snímku.

Indikace [FLASH] se zobrazí, pokud byl snímek pořízen s bleskem.

Indikace  se zobrazí, pokud byl snímek automaticky otočen.

Pro skrytí informací stiskněte tlačítko  (titulky).

Mějte na paměti, že výše uvedené informace se v závislosti na digitálním fotoaparátu nemusí zobrazit.

Ukončení prohlížení obrázků JPEG

Stiskněte tlačítko .

Tipy

- Při prohlížení souborů obrázků JPEG můžete nastavovat možnosti, jako je například „INTERVAL“ (strana 53), „EFFECT“ (efekt) (strana 53) a „SHARPNESS“ (zaostření obrazu) (strana 46).
- Obrázky JPEG si můžete prohlížet bez zvuku ve formátu MP3, nastavíte-li režim „MODE (MP3, JPEG)“ na hodnotu „IMAGE (JPEG)“ (strana 52).
- Datum pořízení snímku se zobrazuje vedle údaje „DATE“ (datum) v nabídce Control Menu (strana 11). Mějte na paměti, že se datum zobrazuje jen u některých typů digitálních fotoaparátů.

Poznámka

Funkce PICTURE NAVI (navigace obrazu) nebude pracovat, pokud je v režimu „MODE (MP3, JPEG)“ zvolena hodnota „AUDIO (MP3)“ (zvukový doprovod) (strana 52).

Prohlížení obrázků JPEG ve formě prezentace Slide Show

DATA CD **DATA DVD**

Soubory obrázků JPEG na disku DATA CD nebo DATA DVD si můžete přehrávat postupně za sebou ve formě prezentace (slide show).

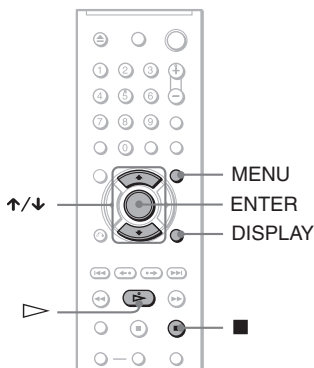

1 Stiskněte tlačítko MENU (Nabídka).

Zobrazí se seznam alb zaznamenaný na disku DATA CD/DATA DVD.



2 Stiskněte tlačítko pro volbu alba.

3 Stiskněte tlačítko .

Obrázky JPEG ve zvoleném albu se začnou přehrávat ve formě prezentace (slide show).

Zastavení přehrávání

Stiskněte tlačítko .

Poznámky

- Prezentace se zastaví stisknutím tlačítka \uparrow/\downarrow nebo ZOOM (zvětšení). Pro obnovení prezentace (slide show) stiskněte tlačítko \triangleright .
- Tato funkce nebude pracovat, pokud je režim „MODE (MP3, JPEG)” nastaven na hodnotu „AUDIO (MP3)” (zvukový doprovod) (strana 52).

Prezentace (slide show) se zvukovým doprovodem (MODE (MP3, JPEG))

Pokud jsou soubory obrázků JPEG a audio soubory MP3 umístěny ve stejném albu, můžete svou prezentaci (slide show) doplnit o zvukový doprovod.

1 V režimu stop stiskněte tlačítko DISPLAY (Zobrazení).

Zobrazí se nabídka Control menu (Ovládání).

2 Stiskněte tlačítko \uparrow/\downarrow pro volbu režimu (MODE (MP3, JPEG)) a pak stiskněte tlačítko ENTER (Zadání).

Zobrazí se možnosti výběru pro položku „MODE (MP3, JPEG) (Režim (MP3, JPEG))”.

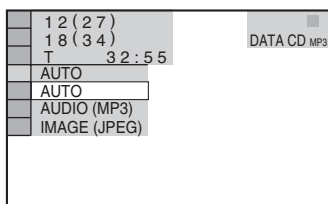

3 Stiskněte tlačítko \uparrow/\downarrow pro volbu položky „AUTO” (výchozí nastavení) a pak stiskněte tlačítko ENTER (Zadání).

- AUTO: soubory obrázků JPEG a audio soubory MP3 ve stejném albu se přehrávají společně jako prezentace (slide show).
- AUDIO (MP3) (zvukový doprovod): postupně se přehrávají pouze audio soubory MP3.
- IMAGE (JPEG): postupně se zobrazují pouze soubory obrázků JPEG.

4 Stiskněte tlačítko MENU (Nabídka).

Zobrazí se seznam alb zaznamenaných na disku DATA CD/DATA DVD.



5 Stiskněte tlačítko \uparrow/\downarrow pro volbu alba, které obsahuje jak audio skladby MP3, tak obrázky JPEG, které si chcete prohlížet.

6 Stiskněte tlačítko \triangleright .

Zahájí se prezentace (slide show) se zvukovým doprovodem.

Tipy

- Pro zopakování audio souborů MP3 a souborů obrázků JPEG v jednom albu zopakujete stejnou audio skladbu MP3 nebo album, pokud je režim „MODE (MP3, JPEG)” nastaven na „AUTO”. Viz část Opakované přehrávání (Repeat Play) (strana 28), kde je uveden postup pro zopakování skladby nebo alba.
- Přehrávač je schopen rozpoznat maximálně 200 alb, a to bez ohledu na zvolený režim. Na každém albu přehrávač rozpozná až 300 audio skladeb MP3 a 300 souborů obrázků JPEG (pokud je zvolena možnost „AUTO”), 600 audio skladeb MP3 (pokud je zvolena možnost „AUDIO (MP3)”), 600 souborů obrázků JPEG (pokud je zvolena možnost „IMAGE (JPEG)”).

Poznámky

- Tato funkce nebude pracovat, pokud audio skladby a soubory obrázků JPEG nejsou umístěny ve stejném albu.
- Pokud je doba přehrávání obrázků JPEG nebo audio skladby MP3 delší, než doba přehrávání druhého typu souboru, bude delší soubor pokračovat v přehrávání bez zvuku nebo obrázků.
- Budete-li v těžce chvíli přehrávat rozsáhlé audio soubory MP3 a soubory obrázků JPEG, může docházet k přeskokování zvuku. Při vytváření souboru se doporučuje nastavit datový tok souborů MP3 na 128 kb/s nebo na nižší hodnotu. Pokud stále dochází k přeskokování zvuku, pak zredukujte velikost souboru JPEG.

Nastavení intervalu (frekvence) prezentace (slide show) (INTERVAL)

Tato funkce umožňuje nastavení intervalu, po který budou obrázky zobrazovány na obrazovce.

1 Během prohlížení obrázku JPEG dvakrát stiskněte tlačítko DISPLAY (Zobrazení) (nebo v režimu stop přehrávače).

Zobrazí se nabídka Control menu (Ovládání).

2 Stiskněte tlačítko \uparrow/\downarrow pro volbu položky (INTERVAL) a pak stiskněte tlačítko ENTER (Zadání).

Zobrazí se možnosti výběru pro položku INTERVAL (Interval).

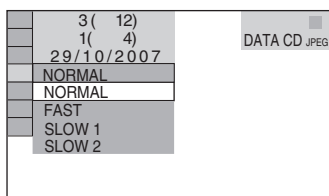

3 Stiskněte tlačítko \uparrow/\downarrow pro volbu nastavení.

Výchozí nastavení je podtrženo.

- **NORMAL** (normální): nastavení intervalu mezi 6 až 9 sekundami.
- **FAST** (rychle): nastavení kratšího intervalu než u NORMAL (normální).
- **SLOW 1** (pomalu 1): nastavení delšího intervalu zobrazování než u NORMAL (normální).
- **SLOW 2** (pomalu 2): nastavení delšího intervalu než SLOW 1 (pomalu 1).

4 Stiskněte ENTER (Zadání).

Poznámka

Zobrazení některých souborů JPEG, zejména ve formátu progressive JPEG nebo souborů JPEG, které mají 3.000.000 pixelů (nebo více), může trvat déle než u ostatních souborů, přičemž se bude zdát, že jsou zobrazovány po delší dobu, než jakou jste nastavili.

Výběr vzhledu promítaných obrázků (EFFECT) (Efekt)

Tato funkce umožňuje vybrat způsob, jakým jsou obrázky v průběhu prezentace (slide show) promítány.

1 Během prohlížení obrázku JPEG dvakrát stiskněte tlačítko DISPLAY (Zobrazení) (nebo v režimu stop přehrávače).

2 Stisknutím tlačítka \uparrow/\downarrow vyberte položku EFFECT (Efekt) a stiskněte ENTER (Zadání).

Zobrazí se možnosti výběru pro položku EFFECT (Efekt).

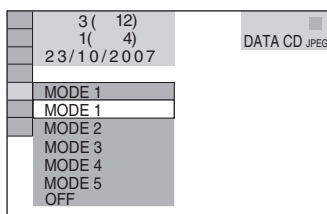

3 Stiskněte tlačítko \uparrow/\downarrow pro volbu nastavení.

Výchozí nastavení je podtrženo.

- **MODE 1** (režim 1): obrázek se roztáhne odshora dolů.
- **MODE 2** (režim 2): obrázek se roztáhne zleva doprava.
- **MODE 3** (režim 3): obrázek se roztáhne směrem od středu obrazovky k okrajům.
- **MODE 4** (režim 4): při zobrazení obrázku se budou náhodně volit jednotlivé efekty.
- **MODE 5** (režim 5): následující obrázek překryje předcházející obrázek.
- **OFF** (Vypnuto): vypnutí této funkce.

4 Stiskněte ENTER (Zadání).

Sledování videosekvencí ve formátu DivX®

O videosekvencích DivX Video

DivX® představuje technologii pro kompresi obrazových souborů, vyvinutou společností DivX Networks, Inc. Tento výrobek představuje oficiální certifikovaný produkt DivX®.

Na tomto přehrávači můžete přehrávat disky DATA CD a DATA DVD obsahující videosekvence ve formátu DivX.

Disky DATA CD a DATA DVD, které je tento přehrávač schopen přehrát

Přehrávání disků DATA CD a DATA DVD na tomto přehrávači je ovlivněno následujícími podmínkami:

– Na discích DATA CD/DATA DVD obsahujících kromě audio skladeb MP3 nebo souborů obrázků JPEG také videosekvence ve formátu DivX bude přehrávač přehrávat pouze videosekvence DivX.

Tento přehrávač však bude přehrávat pouze disky DATA CD, jejichž logický formát je v souladu s normou ISO 9660 Level 1/ Level 2 nebo Joliet a disky DATA DVD ve formátu UDF.

Další podrobnosti o formátech záznamu naleznete v pokynech, které jste obdrželi s příslušnou jednotkou a se svým nahrávacím (vypalovacím) softwarem (není součástí příslušenství).

Poznámky k pořadí přehrávání dat na discích DATA CD nebo DATA DVD

Viz část „Poznámky k pořadí přehrávání alb, skladeb a souborů“ (strana 47). Mějte na paměti, že pořadí přehrávání nemusí platit, a to v závislosti na softwaru, použitém pro vytvoření videosekvence DivX, nebo pokud je v každém albu více než 200 alb a 600 videosekvencí DivX.

Poznámka

Přehrávač nemusí být schopen přehrát některé disky DATA CD/DATA DVD nahrané ve formátu Packet Write.

Videosekvence DivX, které je tento přehrávač schopen přehrát

Přehrávač je schopen přehrát data zaznamenaná ve formátu DivX, která mají příponu souboru „...AVI“ nebo „...DIVX“.

Přehrávač nebude schopen přehrát soubory s příponou souboru „...AVI“ nebo „...DIVX“, pokud neobsahují videosekvence ve formátu DivX.

Tip

Další podrobnosti o audio souborech MP3 nebo souborech obrázků JPEG, které je možno přehrávat z disku DATA CD/DATA DVD, viz část „Na tomto přehrávači lze přehrát následující typy disků DATA CD/DATA DVD“ (strana 47).

Poznámky

- Přehrávač nemusí být schopen přehrát videosekvenci DivX, pokud je tato videosekvence vytvořena kombinací dvou nebo více videosekvencí ve formátu DivX.
- Přehrávač není schopen přehrát videosekvenci DivX, jejíž velikost obrazu přesahuje 720 bodů (šířka obrazu) × 576 bodů (výška obrazu) nebo velikost 2 GB.
- V závislosti na videosekvenci DivX může být obraz nejasný nebo může docházet k přeskokování zvuku.
- Přehrávač není schopen přehrát některé videosekvence DivX, které jsou delší než 3 hodiny.

Přehrávání videosekvencí DivX

DATA CD DATA DVD

Můžete přehrávat disky DATA CD a DATA DVD obsahující videosekvence ve formátu DivX.

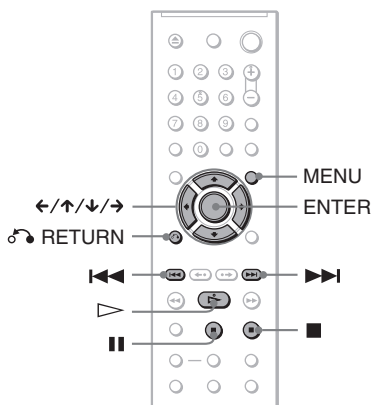

Tip

Při sledování videosekvence DivX můžete zobrazit informace o disku (strana 35).

Poznámky

- Pokud na disku DATA CD/DATA DVD nejsou uloženy žádné videosekvence DivX, zobrazí se zpráva, indikující, že tento disk není možno přehrát.
- V závislosti na videosekvenci DivX se může obraz zastavovat nebo může být nejasný. V takovém případě je doporučeno vytvořit soubor s nižším datovým tokem. Pokud je zvuk stále zašumělý, doporučujeme vám použít jako zvukový formát MP3. Mějte však na paměti, že tento přehrávač nepodporuje formát WMA (Windows Media Audio).
- V důsledku kompresní technologie použité u videosekvencí DivX může po stisknutí tlačítka ▷ (přehrávání) chvíli trvat, než se objeví obraz.
- V závislosti na videosekvenci DivX nemusí zvuk odpovídat obrazu na obrazovce.

Volba alba

- 1 Stiskněte tlačítko MENU (Nabídka). Zobrazí se seznam alb obsažených na disku. V seznamu jsou uvedena pouze alba obsahující videosekvence ve formátu DivX.

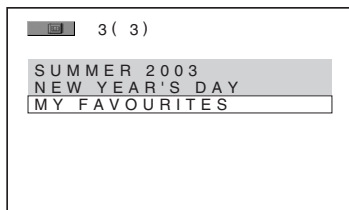

- 2 Stiskněte tlačítko ↑/↓ pro volbu alba, které si chcete přehrát.
- 3 Stiskněte tlačítko ▷. Přehrávání se spustí od vybraného alba. Pro volbu videosekvencí DivX - viz část „Volba video souboru DivX“ (strana 56).

Zastavení přehrávání

Stiskněte tlačítko ■.

Přechod na následující nebo předchozí stránku

Stiskněte tlačítko ← nebo →.

Vypnutí nebo zapnutí displeje

Opakovaně stiskněte tlačítko MENU (Nabídka).

Volba videosekvence DivX

1 Po kroku 2 v části „Volba alba“ stiskněte tlačítko ENTER (Zadání).

Zobrazí se seznam souborů obsažených v albu.

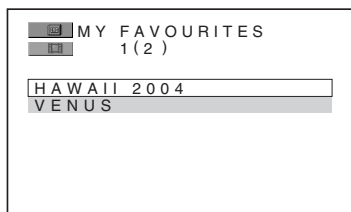

2 Stiskněte tlačítko ↑/↓ pro volbu souboru a pak stiskněte tlačítko ENTER (Zadání).

Zahájí se přehrávání zvoleného souboru.

Zastavení přehrávání

Stiskněte tlačítko ■.

Přechod na následující nebo předchozí stránku

Stiskněte tlačítko ← nebo →.

Návrat k předchozímu zobrazení

Stiskněte tlačítko ↶ RETURN (Návrat).

Pro přechod na následující nebo předchozí videosekvenci DivX bez přepnutí na výše uvedený seznam souborů

Následující nebo předchozí videosekvenci DivX ve stejném albu můžete zvolit stisknutím tlačítka ►► nebo ◀◀.

Stisknutím tlačítka ►► při přehrávání posledního souboru aktuálního alba můžete rovněž zvolit první soubor následujícího alba. Mějte na paměti, že k předchozímu albu se není možno vrátit stisknutím tlačítka ◀◀.

Pro návrat k předchozímu albu zvolte album ze seznamu alb.

Tip

Pokud je přednastaven počet zhlédnutí, můžete si videosekvence DivX přehrát tolikrát, kolikrát je nastaveno. Jsou načítány následující události:

- jakmile přehrávač vypnete. To zahrnuje i situaci, kdy je přehrávač automaticky vypnut prostřednictvím funkce Auto Power Off (Automatické vypnutí napájení). Budete-li chtít zastavit sledování, stiskněte tlačítko ■ namísto ■.
- po otevření zásuvky na disk.
- pokud je přehráván jiný soubor.

Zamykání disků (CUSTOM PARENTAL CONTROL - uživatelský rodičovský zámek, PARENTAL CONTROL - rodičovský zámek)

Pro disk je možno nastavit dva druhy omezení přehrávání.

- Custom Parental Control (uživatelský rodičovský zámek)
Omezení přehrávání je možno nastavit tak, že přehrávač nebude přehrávat disky s nevhodným obsahem.
- Parental Control (rodičovský zámek)
Přehrávání některých disků DVD VIDEO je možno omezit podle přednastavené úrovně, jako je například věk uživatelů. Scény mohou být zablokovány nebo nahrazeny jinými scénami.

Pro oba typy omezeného přehrávání se používá stejné heslo.

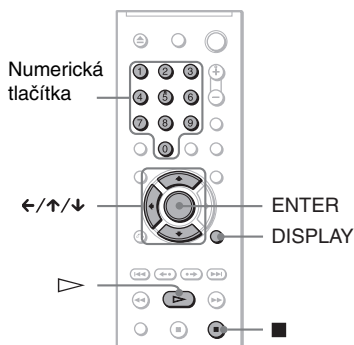

CUSTOM PARENTAL CONTROL (uživatelský rodičovský zámek)

DVDVideo VCD CD

Stejně heslo pro zámek Custom Parental Control (uživatelský rodičovský zámek) můžete nastavit až pro 40 disků. Po nastavení 41. disku se zruší zámek nastavený pro první disk.

1 Vložte disk, který chcete uzamknout.

Pokud tento disk právě přehráváte, stiskněte tlačítko ■ pro zastavení přehrávání.

2 Pokud je přehrávač v režimu stop, stiskněte tlačítko DISPLAY (Zobrazení).

Zobrazí se nabídka Control menu (Ovládání).

3 Stiskněte tlačítko ↑/↓ pro volbu položky (PARENTAL CONTROL - rodičovský zámek) a pak stiskněte tlačítko ENTER (Zadání).

Zobrazí se možnosti výběru pro položku „PARENTAL CONTROL” (rodičovský zámek).

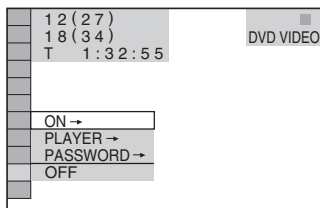

4 Stiskněte tlačítko ↑/↓ pro volbu možnosti „ON ->” (Zapnuto) a pak stiskněte tlačítko ENTER (Zadání).

◆ Pokud jste ještě nezadali heslo

Zobrazí se okno pro zaregistrování nového hesla.

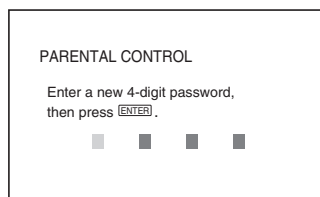

Numerickými tlačítky zadejte čtyřmístné heslo a stiskněte ENTER (Zadání). Zobrazí se okno pro potvrzení hesla.

◆ Pokud jste heslo již zaregistrovali

Zobrazí se okno pro zadání hesla.

5 Numerickými tlačítky zadejte nebo znovu zadejte čtyřmístné heslo a stiskněte ENTER (Zadání).

Zobrazí se zpráva „Custom parental control is set.” (Rodičovský zámek nastaven) a pak se obrazovka vrátí k nabídce Control Menu.

Vypnutí uživatelského rodičovského zámku

1 Proveďte kroky 1 až 3 uvedené v části „CUSTOM PARENTAL CONTROL (uživatelský rodičovský zámek)”.

- 2 Stiskněte tlačítko **↑/↓** pro volbu možnosti „OFF →” (Vypnuto) a pak stiskněte tlačítko ENTER (Zadání).
- 3 Numerickými tlačítky zadejte čtyřmístné heslo a stiskněte ENTER (Zadání).

Přehrávání disku, pro který je nastaven uživatelský rodičovský zámek

- 1 Vložte do přehrávače disk, pro který je nastaven uživatelský rodičovský zámek. Zobrazí se nápis „CUSTOM PARENTAL CONTROL” (uživatelský rodičovský zámek).

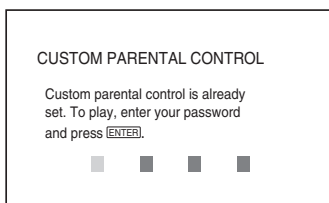

- 2 Numerickými tlačítky zadejte čtyřmístné heslo a stiskněte ENTER (Zadání). Přehrávač je připraven k přehrávání disku.

Tip

Pokud své heslo zapomenete, zadejte ve chvíli, kdy jste požádáni o zadání svého hesla („CUSTOM PARENTAL CONTROL”) numerickými tlačítky šestimístné číslo „199703” a stiskněte tlačítko ENTER (Zadání). Zobrazí se okno pro zadání nového čtyřmístného čísla.

Rodičovský zámek (omezené přehrávání) DVDVideo

Přehrávání některých disků DVD VIDEO je možno omezit podle přednastavené úrovně, jako je například věk uživatelů. Funkce „PARENTAL CONTROL” (rodičovský zámek) vám umožňuje nastavit úroveň omezení přehrávání.

- 1 Pokud je přehrávač v režimu stop, stiskněte tlačítko DISPLAY (Zobrazení).

Zobrazí se nabídka Control menu (Ovládání).

- 2 Stiskněte tlačítko **↑/↓** pro volbu položky  (PARENTAL CONTROL - rodičovský zámek) a pak stiskněte tlačítko ENTER (Zadání).

Zobrazí se možnosti výběru pro položku „PARENTAL CONTROL” (rodičovský zámek).

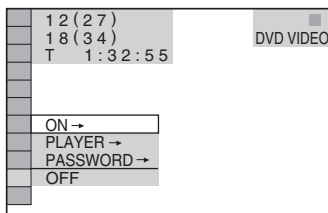

- 3 Stiskněte tlačítko **↑/↓** pro volbu položky „PLAYER →” (Přehrávač) a pak stiskněte tlačítko ENTER (Zadání).

◆ Pokud jste ještě nezadali heslo
Zobrazí se okno pro zaregistrování nového hesla.

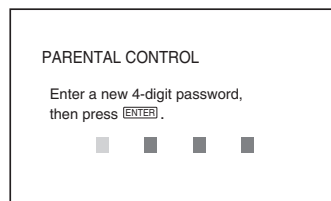

Numerickými tlačítky zadejte čtyřmístné heslo a stiskněte ENTER (Zadání). Zobrazí se okno pro potvrzení hesla.

◆ Pokud jste heslo již zaregistrovali
Zobrazí se okno pro zadání hesla.

- 4 Numerickými tlačítky zadejte nebo znovu zadejte čtyřmístné heslo a stiskněte ENTER (Zadání).

Zobrazí se okno pro nastavení úrovně omezeného přehrávání.

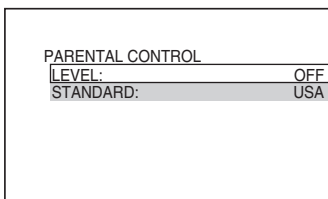

- 5 Stiskněte tlačítko **↑/↓** pro volbu možnosti „STANDARD” (standardní) a pak stiskněte tlačítko ENTER (Zadání). Zobrazí se možnosti pro položku „STANDARD” (standardní).

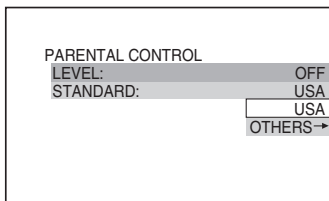

6 Stiskněte tlačítko \uparrow/\downarrow pro volbu zeměpisné oblasti jako normy pro omezení přehrávání a pak stiskněte tlačítko ENTER (Zadání).

Oblast je vybrána.

Zvolíte-li možnost „OTHERS→” (Ostatní), zvolte a numerickými tlačítky zadejte standardní kód podle tabulky - viz strana 75.

7 Stiskněte tlačítko \uparrow/\downarrow pro volbu možnosti „LEVEL” (Úroveň) a pak stiskněte tlačítko ENTER (Zadání).

Zobrazí se možnosti pro položku „LEVEL” (Úroveň).

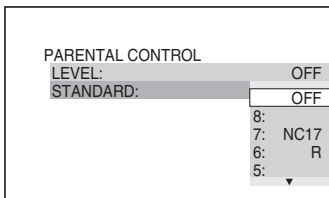

8 Tlačítkem \uparrow/\downarrow zvolte požadovanou úroveň a pak stiskněte tlačítko ENTER (Zadání).

Nastavení rodičovského zámku je dokončeno.

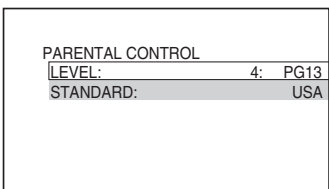

Čím nižší je hodnota úrovně, tím vyšší je omezení při přehrávání.

Vypnutí rodičovského zámku

V kroku 8 nastavte položku „LEVEL” (Úroveň) na hodnotu „OFF” (Vypnuto).

Přehrávání disku, pro který je nastaven rodičovský zámek

1 Vložte do přístroje disk a stiskněte tlačítko \triangleright .

Zobrazí se okno pro zadání hesla.

2 Numerickými tlačítky zadejte čtyřmístné heslo a stiskněte ENTER (Zadání). Přehrávač spustí přehrávání.

Tip

Pokud své heslo zapomenete, vyjměte disk a zopakujte kroky 1 až 3 v části „Rodičovský zámek (omezené přehrávání)”. Jakmile budete vyzváni k zadání svého hesla, zadejte numerickými tlačítky „199703” a pak stiskněte tlačítko ENTER (Zadání). Zobrazí se okno pro zadání nového čtyřmístného čísla. Po zadání nového čtyřmístného hesla vyměňte disk v přehrávači a stiskněte \triangleright . Jakmile se zobrazí výzva pro zadání hesla, zadejte své nové heslo.

Poznámky

- Budete-li přehrávat disky, které nejsou vybaveny funkcí rodičovského zámku, nebude možno prostřednictvím přehrávače omezit přehrávání takového disku.
- V závislosti na typu disku můžete být při přehrávání disku požádáni o změnu úrovně rodičovského zámku. V takovém případě zadejte své heslo a pak změňte úroveň přehrávání. Pokud je režim Resume Play (Obnovení přehrávání z místa, kde byl disk zastaven) zrušen, vrátí se úroveň přehrávání na předcházející hodnotu.

Změna hesla

1 Pokud je přehrávač v režimu stop, stiskněte tlačítko DISPLAY (Zobrazení). Zobrazí se nabídka Control menu (Ovládání).

2 Stiskněte tlačítko \uparrow/\downarrow pro volbu položky  (PARENTAL CONTROL - rodičovský zámek) a pak stiskněte tlačítko ENTER (Zadání). Zobrazí se možnosti výběru pro položku „PARENTAL CONTROL” (rodičovský zámek).

3 Stiskněte tlačítko \uparrow/\downarrow pro volbu položky „PASSWORD →” (Heslo) a pak stiskněte tlačítko ENTER (Zadání).

Zobrazí se okno pro zadání hesla.

4 Numerickými tlačítky zadejte čtyřmístné heslo a stiskněte ENTER (Zadání).

5 Numerickými tlačítky zadejte nové čtyřmístné heslo a stiskněte ENTER (Zadání).

6 Pro potvrzení hesla jej opět zadejte numerickými tlačítky a stiskněte ENTER (Zadání).

Pokud při zadávání hesla uděláte chybu
Před stisknutím tlačítka ENTER (Zadání) stiskněte tlačítko ← a zadejte správné číslo.

Ovládání televizoru dodaným dálkovým ovladačem

Prostřednictvím dodaného dálkového ovladače je možno ovládat úroveň hlasitosti, přepínat vstupy a síťový vypínač televizorů značky Sony.

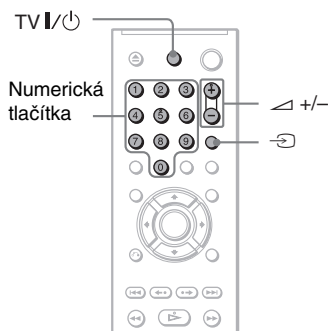

Televizor je možno ovládat níže uvedenými tlačítky.

Stisknutím tlačítka	Je možno
TV I/⏻	Zapnout a vypnout televizor.
↔ (nastavit hlasitost) +/-	Nastavovat hlasitost televizoru.
⏻ (TV/video)	Přepínat vstup televizoru mezi TV signálem a dalšími vstupními zdroji

Poznámka

V závislosti na připojeném zařízení nemusí být možné ovládání vašeho televizoru s využitím všech nebo některých tlačítek na dálkovém ovladači.

Ovládání televizoru jiné značky dálkovým ovladačem

Prostřednictvím dodaného dálkového ovladače je rovněž možno ovládat úroveň hlasitosti, přepínač vstupu a síťový vypínač televizorů jiných výrobců než Sony. Pokud je značka vašeho televizoru uvedena v následující tabulce, nastavte příslušný kód výrobce.

- 1 Podržte stisknuté tlačítko TV I/⏻ a numerickými tlačítky zadejte kód výrobce vašeho televizoru (viz níže uvedená tabulka).
- 2 Uvolněte tlačítko TV I/⏻.

Kódy televizorů, které je možno dálkově ovládat

Pokud je pro některé zařízení uvedeno více kódů, zkuste je postupně zadat, až bude možné televizor dálkovým ovladačem ovládat.

Výrobce	Kód
Sony	01 (výchozí)
Aiwa	01 (výchozí)
Grundig	11
Hitachi	24
JVC	33
LG	06
Loewe	06
Panasonic	17, 49
Philips	06, 08
Samsung	06, 71
Sanyo	25
Sharp	29
Thomson	43
Toshiba	38

Poznámky

- Při výměně baterií v dálkovém ovladači může dojít k obnovení výchozího nastavení. V takovém případě nastavte příslušný kód znovu.
- V závislosti na připojeném zařízení nemusí být možné ovládání vašeho televizoru s využitím všech nebo některých tlačítek na dálkovém ovladači.

Nabídka Setup (Nastavení)

Prostřednictvím nabídky Setup (Nastavení) můžete nastavit různé parametry obrazu a zvuku. Kromě toho můžete nastavovat jazyk titulků a obrazovky Setup (Nastavení). Podrobnosti, týkající se jednotlivých položek nabídky Setup (Nastavení), najdete na stránkách 63 až 68.

Poznámka

Nastavení přehrávání uložená na disku budou mít přednost před nastaveními v obrazovce nastavení, přičemž ne všechny popisované funkce musejí pracovat.

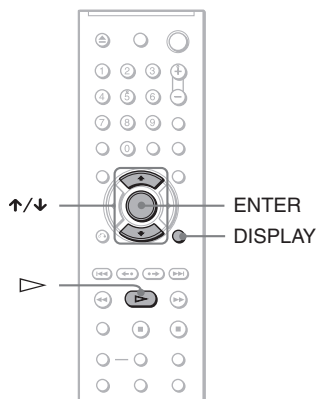

- 1** Pokud je přehrávač v režimu stop, stiskněte tlačítko **DISPLAY** (Zobrazení).

Zobrazí se nabídka Control menu (Ovládání).

- 2** Stiskněte tlačítko **↑/↓** pro volbu položky **SETUP** (Nastavení) a pak stiskněte tlačítko **ENTER** (Zadání).

Zobrazí se možnosti výběru pro položku „SETUP“ (Nastavení).

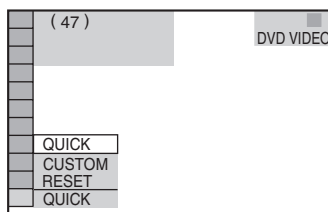

- 3** Stiskněte tlačítko **↑/↓** pro volbu položky „CUSTOM“ (uživatelské nastavení) a pak stiskněte tlačítko **ENTER** (Zadání).

Zobrazí se možnosti výběru pro položku Custom (Uživatelské nastavení).

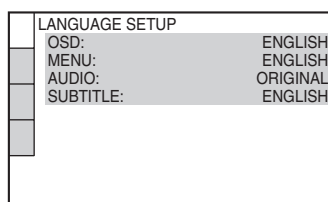

- 4** Stiskněte tlačítko **↑/↓** pro volbu položky pro nastavení (ze zobrazeného seznamu): „LANGUAGE SETUP“ (nastavení jazyka), „SCREEN SETUP“ (nastavení obrazu), „CUSTOM SETUP“ (uživatelské nastavení) nebo „AUDIO SETUP“ (nastavení zvuku). Stiskněte tlačítko **ENTER** (Zadání).

Zobrazí se vybraná položka pro nastavení (Setup).

Příklad: SCREEN SETUP (nastavení obrazu)

Vybraná položka

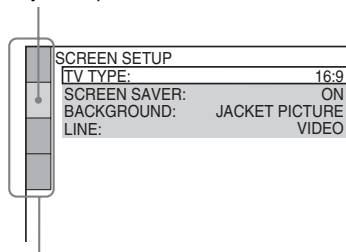

Položky nabídky Setup (Nastavení)

5 Stiskněte tlačítko \uparrow/\downarrow pro volbu položky a pak stiskněte tlačítko ENTER (Zadání).

Zobrazí se možnosti výběru pro zvolenou položku.

Příklad: TV TYPE (typ televizoru)

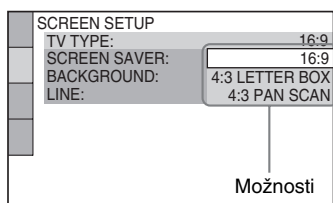

- 3 Stiskněte tlačítko ENTER (Zadání).
Všechna popisovaná nastavení - viz strany 63 až 68 se vrátí na své výchozí hodnoty. V průběhu obnovování hodnot přehrávače (několik sekund) netiskněte tlačítko \mathcal{L} .

6 Stiskněte tlačítko \uparrow/\downarrow pro volbu nastavení a pak stiskněte tlačítko ENTER (Zadání).

Vybraná položka je zvolena a nastavování je dokončeno.

Příklad: „4:3 PAN SCAN“

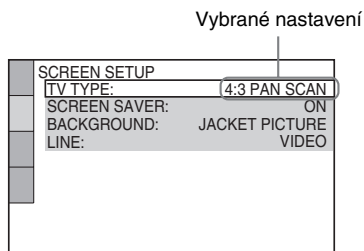

Vstup do režimu rychlého nastavení (Quick Setup)

V kroku 3 zvolte položku „QUICK“ (Rychlé nastavení). Pokračujte od kroku 5 rychlého nastavení (Quick Setup) a proveďte základní nastavení (strana 18).

Obnovení výchozích hodnot všech nastavení „SETUP“

- 1 V kroku 3 zvolte možnost „RESET“ (obnovení výchozího nastavení) a stiskněte tlačítko ENTER (Zadání).
- 2 Pomocí \uparrow/\downarrow zvolte možnost „YES“ (Ano).
Tento proces můžete rovněž ukončit a vrátit se do nabídky Control Menu, zvolíte-li v této chvíli hodnotu „NO“ (Ne).

Nastavení jazyka nabídek nebo zvukového doprovodu (LANGUAGE SETUP) (nastavení jazyka)

Položka „LANGUAGE SETUP” (nastavení jazyka) umožňuje nastavovat různé jazyky pro zobrazování nebo zvukový doprovod.

V nabídce nastavení (Setup) zvolte položku „LANGUAGE SETUP” (nastavení jazyka).
Používání - viz „Nabídka Setup (Nastavení)” (strana 61).

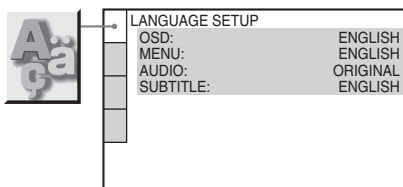

◆ OSD (Nabídka na obrazovce)

Slouží pro přepínání jazyka nabídek zobrazovaných na obrazovce.

◆ MENU (Nabídka) (pouze disk DVD VIDEO)

Slouží k výběru požadovaného jazyka nabídky disku.

◆ AUDIO (zvukový doprovod) (pouze disk DVD VIDEO)

Slouží pro přepínání jazyka zvukového doprovodu.

Zvolíte-li možnost „ORIGINAL” (Původní), bude zvolen jazyk s prioritou určenou diskem.

◆ SUBTITLE (titulky) (pouze disk DVD VIDEO)

Slouží pro přepínání jazyka titulků zaznamenaných na DVD VIDEO.

Zvolíte-li možnost „AUDIO FOLLOW” (Podle zvukového doprovodu), bude se jazyk titulků měnit v souladu s jazykem zvoleným pro zvukový doprovod.

💡 Tip

Zvolíte-li možnost „OTHERS →” (Ostatní) v nabídce „MENU”, „SUBTITLE” (titulky) nebo „AUDIO” (zvukový doprovod), zvolte a numerickými tlačítky zadejte kód jazyka - viz „Tabulka jazykových kódů” na straně 75.

Poznámka

Pokud zvolíte v nabídce „MENU”, „SUBTITLE” (titulky) nebo „AUDIO” (zvukový doprovod) jazyk, který není na disku DVD VIDEO zaznamenan, vybere se automaticky jeden ze zaznamenaných jazyků.

Nastavení obrazu

(SCREEN SETUP)

Vyberte příslušné nastavení podle připojeného televizoru.

V obrazovce nastavení (Setup) zvolte „SCREEN SETUP“ (nastavení obrazu).

Používání - viz „Nabídka Setup (Nastavení)“ (strana 61).

Výchozí nastavení jsou podtržena.

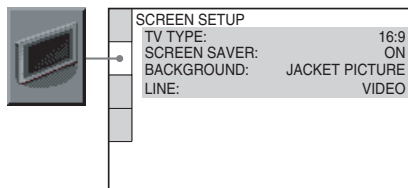

◆TV TYPE (typ televizoru)

Slouží k výběru formátu obrazu připojeného televizoru (4:3, standardní nebo širokoúhlý).

<u>16:9</u>	Vyberte tuto položku, pokud máte širokoúhlý televizor nebo televizor s širokoúhlým režimem.
4:3 LETTER BOX	Vyberte tuto položku, pokud máte televizor s formátem obrazu 4:3. Bude se zobrazovat širokoúhlý obraz s černými pruhy v horní a dolní části obrazovky.
4:3 PAN SCAN	Vyberte tuto položku, pokud máte televizor s formátem obrazu 4:3. Na celé obrazovce se automaticky zobrazí širokoúhlý obraz, přičemž se z něj odříznou přesahující části.

16:9

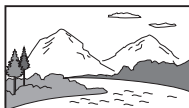

4:3 LETTER BOX



4:3 PAN SCAN

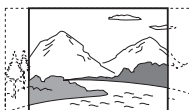

Poznámka

V závislosti na disku DVD může být automaticky zvolen režim „4:3 LETTER BOX“ místo režimu „4:3 PAN SCAN“ nebo naopak.

◆SCREEN SAVER (spořič obrazovky)

Obrázek spořiče obrazovky se zobrazí po 15 minutách od posledního zastavení přehrávače (v režimu pauzy nebo stop), nebo pokud přehráváte disky CD nebo DATA CD (MP3 audio)/DATA DVD (MP3 audio) déle než 15 minut. Spořič obrazovky pomáhá chránit obrazovku vašeho televizoru před poškozením (trvalé vypálení obrazu). Stiskněte tlačítko  pro vypnutí spořiče obrazovky.

<u>ON</u> (Zapnuto)	Zapnutí spořiče obrazovky.
OFF (Vypnuto)	Vypnutí spořiče obrazovky.

◆BACKGROUND (pozadí obrazu)

Slouží k výběru barvy nebo obrázku pozadí obrazovky televizoru v režimu stop nebo při přehrávání disků CD nebo DATA CD (MP3 audio)/DATA DVD (MP3 audio).

<u>JACKET PICTURE</u> (obrázek obalu)	Na pozadí se zobrazí statický obrázek, avšak pouze tehdy, je-li na disku zaznamenan (disk CD-EXTRA atd.). Pokud disk tento obrázek neobsahuje, zobrazí se obrázek „GRAPHICS“ (grafický obrázek).
GRAPHICS (grafický obrázek)	Zobrazí se obrázek uložený v paměti přehrávače.
BLUE (modrá)	Barva pozadí je modrá.
BLACK (černá)	Barva pozadí je černá.

◆LINE (linka)

Slouží k výběru výstupu video signálů z konektoru LINE (linka) (RGB)-TV na zadním panelu přehrávače.

<u>VIDEO</u>	Výstup video signálů.
S VIDEO	Výstup signálů S video.
RGB	Výstup signálů RGB.

Poznámky

- Pokud váš televizor nezpracuje signály S-video nebo RGB, nezobrazí se při výběru položky „S Video” nebo „RGB” na obrazovce televizoru žádný obraz. Přečtěte si návod k obsluze vašeho televizoru.
- Pokud je váš televizor vybaven pouze jediným konektorem SCART (EURO AV), nenastavujte možnost „S VIDEO”.

Uživatelské nastavení (CUSTOM SETUP)

Umožňuje nastavení, která mají souvislost s přehráváním, a nastavení dalších možností.

V nabídce nastavení (Setup) zvolte „CUSTOM SETUP” (uživatelské nastavení). Používání - viz „Nabídka Setup (Nastavení)” (strana 61).

Výchozí nastavení jsou podtržena.

	<table border="1"><tr><td>CUSTOM SETUP</td><td></td></tr><tr><td>AUTO POWER OFF:</td><td>ON</td></tr><tr><td>AUTO PLAY:</td><td>OFF</td></tr><tr><td>DIMMER:</td><td>BRIGHT</td></tr><tr><td>PAUSE MODE:</td><td>AUTO</td></tr><tr><td>TRACK SELECTION:</td><td>OFF</td></tr><tr><td>MULTI-DISC RESUME:</td><td>ON</td></tr><tr><td>DivX:</td><td>Registration Code →</td></tr></table>	CUSTOM SETUP		AUTO POWER OFF:	ON	AUTO PLAY:	OFF	DIMMER:	BRIGHT	PAUSE MODE:	AUTO	TRACK SELECTION:	OFF	MULTI-DISC RESUME:	ON	DivX:	Registration Code →
CUSTOM SETUP																	
AUTO POWER OFF:	ON																
AUTO PLAY:	OFF																
DIMMER:	BRIGHT																
PAUSE MODE:	AUTO																
TRACK SELECTION:	OFF																
MULTI-DISC RESUME:	ON																
DivX:	Registration Code →																

◆AUTO POWER OFF (Automatické vypnutí napájení)

Slouží k zapnutí nebo vypnutí funkce „Auto Power Off” (Automatické vypnutí napájení).

<u>ON</u> (Zapnuto)	Přehrávač přejde v režimu stop do režimu standby, není-li používán déle než 30 minut.
OFF (Vypnuto)	Vypnutí funkce.

◆AUTO PLAY (automatické přehrávání)

Slouží k zapnutí nebo vypnutí funkce Auto Play (Automatické přehrávání). Tato funkce je užitečná, pokud je k přehrávači připojen časovač (není součástí příslušenství).

<u>OFF</u> (Vypnuto)	Vypnutí funkce.
ON (Zapnuto)	Po zapnutí přehrávače časovým spínačem (není součástí příslušenství) se automaticky spustí přehrávání.

◆DIMMER (jas displeje)

Slouží k nastavení intenzity osvětlení displeje předního panelu.

<u>BRIGHT</u> (jasný)	Vyšší intenzita osvětlení displeje.
DARK (tmavý)	Nižší intenzita osvětlení displeje.

◆ Režim PAUSE (pauza) (pouze disky DVD)

Výběr obrázku v režimu pauzy.

AUTO (automaticky)	Obraz včetně objektů, které se pohybují dynamicky, se bude reprodukovat bez chvění. Za normálních okolností vyberte tuto možnost.
FRAME (snímek)	Obraz včetně objektů, které se nepohybují dynamicky, se reprodukuje ve vysokém rozlišení.

◆ TRACK SELECTION (volba skladby) (pouze disk DVD VIDEO)

Tato volba preferuje při přehrávání disku DVD VIDEO zvukový záznam, který obsahuje nejvyšší počet kanálů, na nichž je zaznamenán větší počet audio formátů (PCM, MPEG audio, DTS nebo Dolby Digital).

OFF (Vypnuto)	Bez priority.
AUTO (automaticky)	S danou prioritou.

Poznámky

- Nastavíte-li tuto položku na hodnotu „AUTO“ (automaticky), může dojít ke změně jazyka. Nastavení „TRACK SELECTION“ (volba skladby) má vyšší prioritu než nastavení „AUDIO“ (zvukový doprovod) v nabídce „LANGUAGE SETUP“ (nastavení jazyka) (strana 63).
- Nastavíte-li položku „DTS“ na hodnotu „OFF“ (Vypnuto) (strana 68), zvukový záznam ve formátu DTS se nebude přehrávat, ani když položku „TRACK SELECTION“ (volba skladby) nastavíte na hodnotu „AUTO“ (automaticky).
- Pokud mají zvukové záznamy ve formátu PCM, DTS, MPEG audio a Dolby Digital stejný počet kanálů, zvolí přehrávač zvukový formát PCM, DTS, MPEG a Dolby Digital v tomto pořadí.

◆ MULTI-DISC RESUME (Obnovení přehrávání více disků) (pouze disky DVD VIDEO/VIDEO CD) (pouze model DVP-NS39)

Slouží k zapínání nebo vypínání režimu Multi-disc Resume (Obnovení přehrávání více disků). Údaje pro obnovení přehrávání lze do paměti přehrávače uložit až pro 6 různých disků DVD VIDEO/VIDEO CD (strana 23).

ON (Zapnuto)	Uloží se údaje pro obnovení přehrávání až pro 6 disků.
OFF (Vypnuto)	Údaje pro obnovení přehrávání se do paměti nebudou ukládat. Přehrávání se obnoví v místě zastavení pouze pro aktuální disk v přehrávači.

Poznámka

Spustíte-li funkci Quick Setup (Rychlé nastavení); Nastavení funkce Multi-Disc Resume (Obnovení přehrávání více disků) uložené v paměti se může vrátit ke svému výchozímu nastavení.

◆ DivX

Zobrazení registračního kódu pro tento přehrávač. Další informace - viz webová stránka <http://www.divx.com/vod> na internetu.

Nastavení zvuku

(AUDIO SETUP)

Nabídka „AUDIO SETUP“ (nastavení zvuku) umožňuje nastavení zvuku v souladu s podmínkami přehrávání a zapojení přehrávače.

V nabídce nastavení (Setup) zvolte položku „AUDIO SETUP“ (nastavení zvuku).

Používání - viz „Nabídka Setup (Nastavení)“ (strana 61).

Výchozí nastavení jsou podtržena.

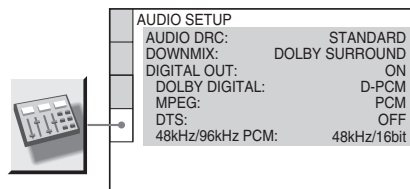

◆AUDIO DRC (Ovládání dynamického rozsahu) (pouze disky DVD)

Tato funkce umožňuje jasnější reprodukci zvuku při snížené hlasitosti při přehrávání disku DVD, který je v souladu s funkcí „AUDIO DRC“ (ovládání dynamického rozsahu).

Tato funkce má vliv na výstup z následujících konektorů:

- Konektor LINE (linka) (RGB)-TV
- Konektor DIGITAL OUT (digitální výstup) (COAXIAL) (koaxiální) pouze tehdy, pokud je položka „DOLBY DIGITAL“ nastavena na hodnotu „D-PCM“ (strana 68).

STANDARD (standardní)	Za normálních okolností zvolte tuto hodnotu.
TV MODE (režim televizoru)	Budou se zvýrazňovat slabé zvuky, a to i při snížené úrovni hlasitosti.
WIDE RANGE (široký rozsah)	Poskytuje pocit živé reprodukce zvuku.

◆DOWNMIX (Sloučení zvukových stop) (pouze disky DVD)

Tato funkce slouží k přepínání způsobu sloučení zvuku do dvou kanálů při přehrávání disku DVD, na kterém jsou složky zadních signálů (kanály) zaznamenány ve formátu Dolby Digital. Podrobnosti o složkách zadních signálů - viz část „Zobrazení informací o formátu audio signálu“ (strana 40). Tato funkce má vliv na výstup signálu z následujících konektorů:

- Konektor LINE (linka) (RGB)-TV
- Konektor DIGITAL OUT (digitální výstup) (COAXIAL) (koaxiální), pokud je položka „DOLBY DIGITAL“ nastavena na hodnotu „D-PCM“ (strana 68).

DOLBY SURROUND	Za normálních okolností zvolte tuto hodnotu. Vícekanálové audio signály budou vystupovat jako dva kanály pro vytvoření prostorového zvuku.
NORMAL (normální)	Vícekanálové audio signály jsou slučovány do dvou kanálů pro použití s vašim stereo zařízením.

◆DIGITAL OUT (digitální výstup)

Tuto možnost zvolte v případě, že signály vystupují z konektoru DIGITAL OUT (digitální výstup) (COAXIAL) (koaxiální).

ON (Zapnuto)	Za normálních okolností zvolte tuto hodnotu. Zvolíte-li možnost „ON“ (Zapnuto) - viz část „Nastavení digitálního výstupního signálu“, kde je uvedeno další nastavení (strana 68).
OFF (Vypnuto)	Vliv digitálního obvodu na analogový obvod je minimální.

Nastavení digitálního výstupního signálu

Tato možnost slouží k přepínání metod výstupu audio signálů, máte-li připojen komponent jako například zesilovač (receiver) nebo MD přehrávač prostřednictvím digitálního vstupního konektoru.

Pro další podrobnosti týkající se zapojení - viz strana 17.

Po nastavení položky „DIGITAL OUT“ (digitální výstup) na hodnotu „ON“ (Zapnuto) zvolte položky „DOLBY DIGITAL“, „MPEG“, „DTS“ a „48 kHz/96 kHz PCM“.

Pokud připojíte komponent, který není se zvoleným audio formátem kompatibilní, budou reprosoustavy vyzařovat hlasitý šum (nebo žádný zvuk), který může poškodit reprosoustavy nebo váš sluch.

◆DOLBY DIGITAL (pouze disky DVD)

Slouží k výběru typu signálu Dolby Digital.

D-PCM	Zvolte tuto možnost, pokud je přehrávač připojen k audio komponentu bez zabudovaného dekodéru Dolby Digital. Můžete zvolit, zda signály odpovídají formátu Dolby Surround (Pro Logic) nebo nikoli, a to nastavením položky „DOWNMIX“ (sloučení zvukových stop) v nabídce „AUDIO SETUP“ (nastavení zvuku) (strana 67).
DOLBY DIGITAL	Vyberte tuto položku, pokud je přehrávač připojen k audio přístroji se zabudovaným dekodérem Dolby Digital.

◆MPEG (pouze disky DVD)

Slouží k výběru typu signálu MPEG audio.

PCM	Vyberte tuto položku, pokud je přehrávač připojen k audio přístroji bez zabudovaného dekodéru MPEG. Budete-li přehrávat vícekanálové zvukové doprovody ve formátu MPEG, budou na výstupu obou předních reprosoustav pouze signály předního (L) a předního (R) kanálu.
------------	---

MPEG	Vyberte tuto položku, pokud je přehrávač připojen k audio přístroji se zabudovaným dekodérem MPEG.
-------------	--

◆DTS

Zvolte výstupní signál DTS nebo ne.

OFF (Vypnuto)	Vyberte tuto položku, pokud je přehrávač připojen k audio přístroji bez zabudovaného dekodéru DTS.
ON (Zapnuto)	Vyberte tuto položku, pokud je přehrávač připojen k audio přístroji se zabudovaným dekodérem DTS.

◆48 kHz/96 kHz PCM (pouze disk DVD VIDEO)

Tato položka slouží k volbě vzorkovací frekvence audio signálu.

48 kHz/16 bitů	Audio signály disku DVD VIDEO jsou vždy zkonvertovány na frekvenci 48 kHz/16 bitů.
96 kHz/24 bitů	Všechny typy signálů, včetně 96 kHz/24 bitů budou vystupovat ve svém původním formátu. Pokud je však signál zakódován z důvodu ochrany autorských práv, bude signál vystupovat pouze jako 48 kHz/16 bitů.

Poznámka

Analogové audio signály z konektoru LINE (linka) RGB-TV (SCART) nebudou tímto nastavením ovlivněny a zachovají si své původní nastavení vzorkovací frekvence.

Řešení problémů

Pokud se při provozu přehrávače setkáte s některým z následujících problémů, pokuste se jej s pomocí tohoto průvodce vyřešit dříve, než požádáte o opravu. Pokud jakýkoli problém přetrvává, obraťte se na svého nejbližšího prodejce Sony.

Napájení

Přehrávač se nezapne.

- ➔ Zkontrolujte, zda je řádně připojen síťový kabel.

Obraz

Zcela chybí obraz/v obraze se vyskytuje zrnění.

- ➔ Odpojte a bezpečně zapojte propojovací kabely.
- ➔ Propojovací kabely jsou poškozeny.
- ➔ Zkontrolujte připojení ke svému televizoru (strana 15) a přepněte volič vstupů na televizoru tak, aby se na obrazovce televizoru objevil signál z přehrávače.
- ➔ Nastavte položku „LINE“ (linka) v nabídce „SCREEN SETUP“ (nastavení obrazu) na odpovídající položku pro váš systém (strana 64).
- ➔ Disk je znečištěn nebo poškozen.
- ➔ Pokud obrazový výstup z přehrávače přichází do televizoru přes videorekordér nebo je připojen ke kombinaci televizor/video přehrávač, může být kvalita obrazu ovlivněna signálem pro ochranu proti kopírování, použitým u některých disků DVD.
- ➔ Přehráváte disk zaznamenaný v barevném systému, který je odlišný od vašeho televizoru.

Přestože jste nastavili poměr stran obrazu (položkou „TV TYPE (typ televizoru) v nabídce „SCREEN SETUP“ (nastavení obrazu), nevyplňuje obraz celou obrazovku.

- ➔ Formát obrazu je na disku DVD pevně nastaven.

Obraz je pouze černobílý.

- ➔ Nastavte položku „LINE“ (linka) v nabídce „SCREEN SETUP“ (nastavení obrazu) na odpovídající položku pro váš televizor (strana 64).
- ➔ V závislosti na televizoru se může stát, že bude obraz černobílý, přehráváte-li disk zaznamenaný v barevném systému NTSC.
- ➔ Pokud používáte kabel SCART, proveďte, zda má zapojeno všech 21 kolíků (vodičů).

Zvuk

Není reprodukován žádný zvuk.

- ➔ Odpojte a zapojte propojovací kabely.
- ➔ Propojovací kabel je poškozen.
- ➔ Přehrávač je připojen ke špatnému vstupnímu konektoru na zesilovači (receiveru) (strana 17).
- ➔ Vstup zesilovače (receiveru) není správně nastaven.
- ➔ Přehrávač je pozastaven (v režimu pauzy) nebo je v režimu zpomaleného přehrávání (Slow).
- ➔ Přehrávač je v režimu rychlého vyhledávání vpřed nebo vzad.
- ➔ Pokud audio signály neprocházejí konektorem DIGITAL OUT (digitální výstup) (COAXIAL) (koaxiální), zkontrolujte nastavení zvuku (strana 67).
- ➔ Při přehrávání disku Super VCD, na kterém není uložen audio záznam č. 2, nebude na výstupu přehrávače po nastavení „2: STEREO“, „2: 1/L“ nebo „2: 2/R“ přítomen žádný zvukový signál.
- ➔ Budete-li přehrávat vícekanálové zvukové doprovody ve formátu MPEG audio, budou na výstupu obou předních reprosoustav pouze signály levého a pravého předního (L/R) kanálu.

Hlasitost zvuku je nízká.

- ➔ Úroveň hlasitosti je na některých discích DVD slabší. Hlasitost zvuku se může zlepšit, nastavíte-li položku „AUDIO DRC“ (ovládání dynamického rozsahu) v nabídce „AUDIO SETUP“ (nastavení zvuku) na hodnotu „TV MODE“ (strana 67).

Ovládání

Dálkový ovladač nefunguje.

- ➔ Baterie v dálkovém ovladači jsou vybité.
- ➔ Mezi dálkovým ovladačem a přehrávačem jsou překážky.

- ➔ Vzdálenost mezi přehrávačem a dálkovým ovladačem je příliš velká.
- ➔ Dálkový ovladač není nasměrován na snímač dálkového ovládání na přehrávači.

Disk se nepřehrává.

- ➔ Disk je v přehrávači vložen obráceně. Zasuňte do přehrávače disk tak, aby přehrávaná strana směřovala dolů.
- ➔ Disk je nevyvážený (kmitat).
- ➔ Přehrávač neumožňuje přehrávání některých typů disků (strana 6).
- ➔ Regionální kód disku DVD neodpovídá kódu přehrávače.
- ➔ Uvnitř přehrávače vznikla kondenzace vlhkosti (strana 3).
- ➔ Přehrávač není schopen přehrát nahraný disk, který nebyl správně uzavřen (finalizován) (strana 6).

Není možno přehrávat audio soubory MP3 (strana 48).

- ➔ Disk DATA CD nebyl nahrán ve formátu MP3, který odpovídá normě ISO 9660 Level 1/Level 2 nebo Joliet.
- ➔ Disk DATA DVD není zaznamenán ve formátu MP3, který odpovídá formátu UDF (Universal Disk Format).
- ➔ Audio skladba ve formátu MP3 nemá příponu „.MP3”.
- ➔ Data nejsou ve formátu MP3, přestože přípona souboru je „.MP3”.
- ➔ Data neodpovídají normě MPEG-1 Audio Layer III.
- ➔ Přehrávač není schopen přehrávat audio skladby ve formátu mp3PRO.
- ➔ Režim „MODE (MP3, JPEG)” je nastaven na hodnotu „IMAGE (JPEG)” (strana 52).
- ➔ Disk DATA CD/DATA DVD obsahuje videosekvenci DivX.

Není možno zobrazit soubor obrázku JPEG (strana 48).

- ➔ Disk DATA CD nebyl nahrán ve formátu JPEG, který odpovídá normě ISO 9660 Level 1/Level 2 nebo Joliet.
- ➔ Disk DATA DVD není zaznamenán ve formátu JPEG, který odpovídá formátu UDF (Universal Disk Format).
- ➔ Soubor má jinou příponu než „.JPEG” nebo „.JPG”.

- ➔ Obrázek je v normálním režimu větší než 3 072 (šířka) × 2 048 (výška) pixelů nebo má ve formátu progressive JPEG více než 3 300 000 pixelů. (Některé soubory ve formátu progressive JPEG není možno zobrazovat, i když je velikost souboru ve specifikovaných mezích.)
- ➔ Obraz nevyplňuje celou obrazovku (obraz je zmenšený).
- ➔ Režim „MODE (MP3, JPEG)” je nastaven na hodnotu „AUDIO (MP3)” (zvukový doprovod) (strana 52).
- ➔ Disk DATA CD/DATA DVD obsahuje videosekvenci DivX.

Audio soubory MP3 a soubory obrázků JPEG se začínou přehrávat současně.

- ➔ Režim „MODE (MP3, JPEG)” je nastaven na hodnotu „AUTO” (automaticky) (strana 52).

Není možno přehrát videosekvenci DivX.

- ➔ Soubor není vytvořen ve formátu DivX.
- ➔ Soubor nemá příponu „.AVI” nebo „.DIVX”.
- ➔ Disk DATA CD (DivX video)/DATA DVD nebyl vytvořen ve formátu DivX, který je v souladu s normou ISO 9660 Level 1/Level 2 nebo Joliet/UDF.
- ➔ Velikost videosekvence DivX je větší než 720 bodů (šířka) x 576 bodů (výška).

Názvy alba/skladby/souboru se nezobrazují správně.

- ➔ Přehrávač je schopen zobrazovat pouze číslce a písmena abecedy. Ostatní znaky se zobrazují jako „*”.

Disk se nezačne přehrávat od začátku.

- ➔ Byl zvolen některý režim přehrávání Programme Play (přehrávání programu), Shuffle Play (přehrávání v náhodném pořadí), Repeat Play (opakované přehrávání) nebo A-B Repeat Play (opakované přehrávání úseku) (strana 26).
- ➔ Je aktivní funkce obnovení přehrávání z místa, kde byl disk zastaven (Resume play) (strana 22).

Přehrávač začne přehrávat disk automaticky.

- ➔ Disk je vybaven funkcí automatického přehrávání.

- ➔ Položka „AUTO PLAY” (automatické přehrávání) v nabídce „CUSTOM SETUP” (uživatelské nastavení) je nastavena na hodnotu „ON” (Zapnuto) (strana 65).

Přehrávání se automaticky zastaví.

- ➔ Při přehrávání disků, na kterých je zaznamenán signál automatického přerušení přehrávání (pauzy), se přehrávání zastaví automaticky.

Některé funkce, jako například Stop (ukončení), Fast Play/Slow Play (zrychlené/zpomalené přehrávání), Slow-motion Play (zpomalené přehrávání), Repeat Play (opakované přehrávání), Shuffle Play (přehrávání v náhodném pořadí) nebo Programme Play (přehrávání programu) jsou nedostupné.

- ➔ V závislosti na discích nelze některé výše uvedené funkce používat. Přečtěte si pokyny uvedené na obalu disku.

Jazyk zvukového doprovodu nelze změnit.

- ➔ Místo přímé volby tlačítkem na dálkovém ovladači zkuste použít nabídku disku DVD (strana 23).
- ➔ Na přehrávaném disku DVD není vícejazyčný zvukový doprovod zaznamenán.
- ➔ Disk DVD neumožňuje změnu jazyka zvukového doprovodu.

Není možno změnit jazyk titulků nebo vypnout titulky.

- ➔ Místo přímé volby tlačítkem na dálkovém ovladači zkuste použít nabídku disku DVD (strana 23).
- ➔ Na přehrávaném disku DVD nejsou zaznamenány vícejazyčné titulky.
- ➔ Disk DVD neumožňuje změnu jazyka titulků.

Úhel záběru nelze změnit.

- ➔ Místo přímé volby tlačítkem na dálkovém ovladači zkuste použít nabídku disku DVD (strana 23).
- ➔ Na přehrávaném disku DVD nejsou zaznamenány záběry pořízené z různých úhlů.
- ➔ Úhel záběru je možno změnit pouze tehdy, pokud na displeji na předním panelu svítí indikátor „
 - ➔ Disk DVD neumožňuje změnu úhlů záběrů.

Přehrávač nefunguje správně.

- ➔ Pokud se domníváte, že je neobvyklé chování přehrávače způsobeno vlivem statické elektřiny apod., odpojte přehrávač od sítě.

Na obrazovce a na displeji čelního panelu se zobrazí 5 písmen nebo čísel.

- ➔ Došlo k aktivaci autodiagnostické funkce. (Viz tabulka na straně 72.)

Zásuvka na disk se neotevře a na displeji předního panelu se zobrazí nápis „LOCKED” (Uzamčeno).

- ➔ Je nastavena funkce rodičovský zámek (Child Lock) (strana 21).

Zásuvka na disk se neotevře a na displeji předního panelu se zobrazí nápis „TRAY LOCKED” (Zásuvka na disk uzamčena).

- ➔ Obráťte se na svého prodejce Sony nebo na místní autorizované servisní středisko Sony.

Při přehrávání disku DATA CD nebo DATA DVD se na obrazovce televizoru zobrazí zpráva „Data error” (Chyba dat).

- ➔ Audio soubor MP3/soubor obrázku JPEG/soubor DivX, který chcete přehrát, je poškozen.
- ➔ Data neodpovídají normě MPEG-1 Audio Layer III.
- ➔ Formát obrázkového souboru JPEG není v souladu s normou DCF (strana 47).
- ➔ Obrázkový soubor JPEG má příponu „.JPG” nebo „.JPEG”, není však ve formátu JPEG.
- ➔ Soubor, který chcete přehrát, má příponu „.AVI” nebo „.DIVX”, není však ve formátu DivX, nebo je ve formátu DivX, neodpovídá však certifikačnímu profilu DivX.

Autodiagnostická funkce

(Pokud se na displeji zobrazí písmena/
čísla)

Při aktivaci autodiagnostické funkce (ochrana před chybnou funkcí přístroje) se na obrazovce a na displeji na předním panelu zobrazí pětiznakové servisní číslo (například C 13 50, jako kombinace písmen a čtyř číslic). V tomto případě si projděte následující tabulku.

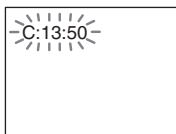

První tři znaky servisního čísla	Příčina a nebo náprava akce
C 13	Disk je znečištěný, nebo je zaznamenaný ve formátu, který tento přehrávač není schopen přehrát (strana 6). ➔ Očistěte disk měkkým hadříkem nebo zkontrolujte jeho formát.
C 31	Disk není vložen správně. ➔ Vložte jej znovu a správně.
E XX (kde xx představuje číslo)	Přehrávač aktivoval autodiagnostickou funkci, která působí jako ochrana před chybnou funkcí. ➔ Obráťte se na svého nejbližšího prodejce Sony nebo na místní autorizované středisko Sony a poskytněte mu toto pětiznakové servisní číslo. Příklad: E 61 10

Slovník

Album (strana 49, 55)

Jednotka, v níž jsou uloženy videosekvence DivX, soubory obrázků JPEG nebo audio skladby/stopy MP3 na disku DATA CD/ DATA DVD. (Označení „Album“ představuje definici, určenou výlučně pro tento přehrávač.)

Chapter (Kapitola) (strana 9)

Úseky obrazu nebo hudby, které jsou kratší než tituly. Titul se skládá z několika kapitol. Na některých discích nemusí být kapitoly vytvořeny.

DivX® (strana 54)

Digitální video technologie, vytvořená společností DivX Networks, Inc. Videosekvence zakódované prostřednictvím technologie DivX dosahují nejvyšší kvality a video soubory jsou přítom relativně malé.

Dolby Digital (strana 17, 68)

Technologie digitální komprese zvuku vyvinutá společností Dolby Laboratories. Tato technologie odpovídá vícekanálovému prostorovému zvuku. Zadní kanál je stereofonní a součástí tohoto formátu je i jeden oddělený kanál subwooferu. Formát Dolby Digital poskytuje stejný vysoce kvalitní digitální zvuk s diskrétními kanály, jako u prostorových (surround) zvukových systémů „Dolby Digital“ v kinech. Díky oddělenému záznamu všech dat byla dosažena dobrá separace kanálů, formát dále disponuje nízkou úrovní zkreslení, protože zpracování dat všech kanálů probíhá digitálně.

DTS (strana 17, 68)

Technologie digitální audio komprese, vyvinutá společností Digital Theater Systems, Inc. Tato technologie odpovídá vícekanálovému prostorovému zvuku. Zadní kanál je stereofonní a součástí tohoto formátu je i jeden oddělený kanál subwooferu. Formát DTS poskytuje stejný vysoce kvalitní digitální zvuk s diskrétními kanály.

Díky oddělenému záznamu všech dat bylo dosaženo dobré separace kanálů, formát dále disponuje nízkou úrovní zkreslení, protože zpracování dat všech kanálů probíhá digitálně.

Disk DVD VIDEO (strana 5)

Disk, který může obsahovat až 8 hodin filmového materiálu, i když má stejný průměr jako klasický disk CD.

Datová kapacita jednostranného/ jednostranného disku DVD je 4,7 GB (gigabajtu), což je 7násobek kapacity klasického disku CD. Datová kapacita dvoustranného/ jednostranného disku DVD je 8,5 GB (gigabajtu), jednostranného/ oboustranného disku DVD je 9,4 GB a dvoustranného/oboustranného disku DVD je 17 GB.

Obrazová data jsou zaznamenána ve formátu MPEG 2, který představuje celosvětovou normu technologie digitální komprese obrazu. Obrazová data jsou zkomprimována na přibližně 1/40 (průměrně) své původní velikosti. Disk DVD rovněž využívá technologii kódování s proměnným datovým tokem, která mění velikost ukládaných dat podle charakteru obrazu. Audio informace jsou zaznamenány ve vícekanálovém formátu, jako například Dolby Digital, který umožňuje docílit ještě reálnější reprodukci zvuku.

Kromě toho jsou na disku DVD k dispozici různé pokročilé funkce, jako je změna úhlu záběru, nabídka více jazyků a rodičovský zámek.

Disk DVD-RW (strana 5)

Disk DVD-RW představuje nahrávací a přepisovatelný disk, který má stejnou velikost jako disk DVD VIDEO. Disky DVD-RW disponují dvěma různými režimy: režimem VR a režimem Video. Disky DVD-RW vytvořené v režimu Video mají stejný formát jako disky DVD VIDEO, ale disky vytvořené v režimu VR (Video Recording) umožňují programování nebo úpravy obsahu.

Disk DVD+RW (strana 5)

DVD+RW (plus RW) představuje nahrávací a přepisovatelný disk. Disky DVD+RW používají záznamový formát, který je srovnatelný s formátem disku DVD VIDEO.

File (soubor) (strana 47, 50)

Soubor JPEG zaznamenaný na disku DATA CD/DATA DVD nebo videosekvence DivX na disku DATA CD/DATA DVD (označený „File - soubor“ představuje definici určenou výlučně pro tento přehrávač). Jeden soubor obsahuje jediný obrázek nebo videosekvenci.

MPEG audio (strana 17, 68)

Mezinárodní norma systému pro kódování a pro komprimování digitálních audio signálů, autorizovaná podle ISO/IEC. Formát MPEG 1 používaný u disků DVD odpovídá dvoukanálovému zvuku. Formát MPEG 2 používaný na discích DVD poskytuje až 7.1kanálový prostorový zvuk.

Title (titul) (strana 9)

Nejdelší úsek obrazového záznamu nebo hudby na disku DVD, například film atd. (u video záznamu) nebo celé album (u audio záznamu).

Technické údaje

Systém

Laser: Polovodičový laser

Formát signálu: PAL/(NTSC)

Technické údaje - zvuk

Frekvenční rozsah: DVD VIDEO (PCM

48 kHz): 2 Hz až 22 kHz ($\pm 0,5$ dB)/CD:

2 Hz až 20 kHz ($\pm 0,5$ dB)

Harmonické zkreslení: 0,01 %

Dynamický rozsah: DVD VIDEO: 85 dB/

CD: 85 dB

Kolíísání: Pod měřitelnou mezí ($\pm 0,001$ % W PEAK)

Výstupy

(**Název konektoru:** Typ konektorů/Výstupní úroveň/Zatěžovací impedance)

DIGITAL OUT (digitální výstup -

koaxiální): Konektor cinch/0,5 V_{šp-šp}/75 ohmů

LINE (linka) (RGB)-TV:

(AUDIO): Konektor SCART/2 V_{rms}/10 kilohmů

(VIDEO): Konektor SCART/1,0 V_{šp-šp}/75 ohmů

(S VIDEO): Konektor SCART/Y: 1,0 V_{šp-šp},

C: 0,3 V_{šp-šp} (PAL), 0,286 V_{šp-šp} (NTSC)/75 ohmů

(RGB): Konektor SCART/0,7 V_{šp-šp}/75 ohmů

Všeobecné údaje

Napájení:

220 – 240 V střídavých, 50/60 Hz

Příkon (odběr): 8 W

Rozměry (přibližné):

430 × 43 × 206,5 mm

(šířka/výška/hloubka) včetně vyčnívajících částí

Hmotnost (přibližná): 1,70 kg

Provozní teplota: 5 °C až 35 °C

Provozní vlhkost: 25 % až 80 %

Dodávané příslušenství

Viz strana 14.

Technické údaje a design výrobku mohou být předmětem změny bez upozornění.

Tabulka jazykových kódů

Podrobnosti - viz stránky 39, 43, 63.

Pravopis jazyků je v souladu s normou ISO 639: 1988 (E/F).

Jazykový kód	Jazykový kód	Jazykový kód	Jazykový kód
1027 Afar	1183 Irish	1347 Maori	1507 Samoan
1028 Abkhazian	1186 Scots Gaelic	1349 Macedonian	1508 Shona
1032 Afrikaans	1194 Galician	1350 Malayalam	1509 Somali
1039 Amharic	1196 Guarani	1352 Mongolian	1511 Albanian
1044 Arabic	1203 Gujarati	1353 Moldavian	1512 Serbian
1045 Assamese	1209 Hausa	1356 Marathi	1513 Siswati
1051 Aymara	1217 Hindi	1357 Malay	1514 Sesotho
1052 Azerbaijan	1226 Croatian	1358 Maltese	1515 Sundanese
1053 Bashkir	1229 Hungarian	1363 Burmese	1516 Swedish
1057 Byelorussian	1233 Armenian	1365 Nauru	1517 Swahili
1059 Bulgarian	1235 Interlingua	1369 Nepali	1521 Tamil
1060 Bihari	1239 Interlingue	1376 Dutch	1525 Telugu
1061 Bislama	1245 Inupiak	1379 Norwegian	1527 Tajik
1066 Bengali;	1248 Indonesian	1393 Occitan	1528 Thai
Bangla	1253 Icelandic	1403 (Afan)Oromo	1529 Tigrinya
1067 Tibetan	1254 Italian	1408 Oriya	1531 Turkmen
1070 Breton	1257 Hebrew	1417 Punjabi	1532 Tagalog
1079 Catalan	1261 Japanese	1428 Polish	1534 Setswana
1093 Corsican	1269 Yiddish	1435 Pashto;	1535 Tonga
1097 Czech	1283 Javanese	Pusho	1538 Turkish
1103 Welsh	1287 Georgian	1436 Portuguese	1539 Tsonga
1105 Danish	1297 Kazakh	1463 Quechua	1540 Tatar
1109 German	1298 Greenlandic	1481 Rhaeto-	1543 Twi
1130 Bhutani	1299 Cambodian	Romance	1557 Ukrainian
1142 Greek	1300 Kannada	1482 Kirundi	1564 Urdu
1144 English	1301 Korean	1483 Romanian	1572 Uzbek
1145 Esperanto	1305 Kashmiri	1489 Russian	1581 Vietnamese
1149 Spanish	1307 Kurdish	1491 Kinyarwanda	1587 Volapük
1150 Estonian	1311 Kirghiz	1495 Sanskrit	1613 Wolof
1151 Basque	1313 Latin	1498 Sindhi	1632 Xhosa
1157 Persian	1326 Lingala	1501 Sangho	1665 Yoruba
1165 Finnish	1327 Laotian	1502 Serbo-	1684 Chinese
1166 Fiji	1332 Lithuanian	Croatian	1697 Zulu
1171 Faroese	1334 Latvian;	1503 Singhalese	
1174 French	Lettish	1505 Slovak	1703 Není
1181 Frisian	1345 Malagasy	1506 Slovenian	specifikován

Seznam kódů oblastí pro rodičovský zámek

Podrobnosti - viz strana 58.

Kód oblasti	Kód oblasti	Kód oblasti	Kód oblasti
2044 Argentina	2165 Finsko	2362 Mexiko	2149 Španělsko
2047 Austrálie	2174 Francie	2376 Holandsko	2499 Švédsko
2046 Rakousko	2109 Německo	2390 Nový Zéland	2086 Švýcarsko
2057 Belgie	2248 Indie	2379 Norsko	2528 Thajsko
2070 Brazílie	2238 Indonésie	2427 Pákistán	2184 Velká
2079 Kanada	2254 Itálie	2424 Filipíny	Británie
2090 Chile	2276 Japonsko	2436 Portugalsko	
2092 Čína	2304 Korea	2489 Rusko	
2115 Dánsko	2363 Malajsie	2501 Singapur	

Index

Číselné položky

16:9 64

4:3 LETTER BOX 64

4:3 PAN SCAN 64

48 kHz/96 kHz PCM 68

5.1kanálový prostorový
(surround) zvuk 17

A

A-B REPEAT (opakované
přehrávání úseku) 29

ADVANCE (posunutí) 21

ALBUM 33

Album 47, 72

ANGLE (úhel záběru) 43

AUDIO (zvukový doprovod)
39, 63

AUDIO DRC (ovládání
dynamického rozsahu) 67

AUDIO SETUP (nastavení
zvuku) 67

AUTO PLAY (automatické
přehrávání) 65

AUTO POWER OFF
(Automatické vypnutí
napájení) 65

B

BACKGROUND (pozadí
obrazu) 64

Baterie 14

C

CD 6, 20

CHAPTER (kapitola) 32

Chapter (Kapitola) 72

CHAPTER VIEWER

(prohlížeč kapitol) 34

Child Lock (rodičovský
zámek) 21

Continuous play (plynulé
přehrávání)

CD/VIDEO CD 20

DVD 20

CUSTOM (Uživatelské
nastavení) 61

CUSTOM PARENTAL
CONTROL (uživatelský
rodičovský zámek) 57

CUSTOM PICTURE MODE
(uživatelský obrazový
režim) 44

CUSTOM SETUP

(uživatelské nastavení) 65

D

Dálkový ovladač 10, 14, 60

DATA CD 5, 47, 54

DATA DVD 5, 47, 54

DATE (Datum) 51

DIGITAL OUT (digitální
výstup) 67

Digitální výstup 68

DIMMER (jas displeje) 65

Disk DVD 73

Disk DVD+RW 73

Disk DVD-RW 73

Displej

Displej na předním
panelu 9

Nabídka Control menu

(Ovládání) 11

Nabídka Setup
(Nastavení) 61

Displej na předním panelu 9

DivX[®] 54, 66

DOLBY DIGITAL 39, 68, 72

DOWNMIX (sloučení
zvukových stop) 67

DTS 39, 68, 72

DVD 5, 20

DVD+RW 5, 21

DVD-RW 5

E

EFFECT (Efekt) 53

F

FAST PLAY (zrychlené
přehrávání) 21

FILE (soubor) 33

File (soubor) 73

Freeze Frame (přehrávání po
jednotlivých snímcích) 32

Funkce PBC 25

I

INDEX (index) 33

INTERVAL (Interval) 53

J

JPEG 5, 47

L

LANGUAGE SETUP
(nastavení jazyka) 63

LINE (linka) 64

M

MEMORY (paměť) 45

MENU (Nabídka) 63

MODE (MP3, JPEG) (režim
MP3, JPEG) 52

MP3 5, 47

MPEG 39, 68, 73

MULTI-DISC RESUME

(Obnovení přehrávání více
disků) 66

MULTI-DISC RESUME

(obnovení přehrávání více
disků) 23

N

Nabídka Control menu
(Ovládání) 11

Nabídka disku DVD 23

Nabídka Setup (Nastavení) 61

O

Řešení problémů 69

ORIGINAL (Původní titul) 24

ORIGINAL/PLAY LIST

(Původní titul/Seznam pro
přehrávání) 24

OSD (Nabídka na
obrazovce) 63

P

PARENTAL CONTROL
(rodičovský zámek) 57

PAUSE MODE (režim
pauzy) 66

PICTURE NAVIGATION
(navigace obrazu) 34, 50

PLAY LIST (Seznam pro
přehrávání) 24

Přehrávání v náhodném
pořadí 28

Použitelné disky 6

PROGRAM 26

Programování (přehrávání
v naprogramovaném
pořadí) 26

Q

QUICK (rychlé nastavení) 62

Quick Setup (Rychlé
nastavení) 18, 62

R

- REPEAT (opakované přehrávání) 28
- Repeat Play (opakované přehrávání) 28
- REPLAY (opakované přehrávání poslední scény) 21
- Reposoustavy
Zapojení 17
- RESET (obnovení výchozího nastavení) 62
- Resume Play (Obnovení přehrávání z místa, kde byl disk zastaven) 22
- Rychlý posun vpřed 31
- Rychlý posun vzad 31

S

- SCENE (Scéna) 32
- SCREEN SAVER (spořič obrazovky) 64
- SCREEN SETUP (nastavení obrazu) 64
- SETUP (nastavení) 61
- SHARPNESS (Zaostření obrazu) 46
- SHUFFLE (přehrávání v náhodném pořadí) 28
- Slide Show (prezentace) 51
- SLOW PLAY (zpomalené přehrávání) 21
- Slow-motion Play (zpomalené přehrávání) 32
- SUBTITLE (titulky) 50, 63
- Surround (prostorový zvuk) 41

T

- TIME/TEXT (Čas/text) 32, 35
- TITLE (titul) 32
- Title (Titul) 73
- TITLE VIEWER (prohlížeč titulů) 34
- TOP MENU (hlavní nabídka) 23
- TRACK (skladba/stopa) 33
- TRACK SELECTION (volba skladby) 66
- TRACK VIEWER (prohlížeč skladeb) 34
- TV TYPE (typ televizoru) 64
- TVS (TV Virtual Surround) 41

V

- VIDEO CD 5, 20
- Vyhledání určitého místa při sledování na obrazovce televizoru 31
- Vyhledávání 31

Z

- Zacházení s disky 2
- Zapojení 14, 15
- Zobrazení nabídky na obrazovce
Nabídka Control menu (Ovládání) 11
- Nabídka Setup (Nastavení) 61
- ZOOM (zvětšení) 21, 50

<http://www.sony.net/>

Sony Corporation Printed in Czech Republic (EU)

CZ



Nakládání s nepotřebným elektrickým a elektronickým zařízením (platné v Evropské unii a dalších evropských státech uplatňujících oddělený systém sběru)

Tento symbol umístěný na výrobku nebo jeho balení upozorňuje, že by s výrobkem po ukončení jeho životnosti nemělo být nakládáno jako s běžným odpadem z domácnosti. Místo toho by měl být odložen do sběrného místa určeného k recyklaci elektronických výrobků a zařízení. Dodržením této instrukce zabráníte negativním dopadům na životní prostředí a zdraví lidí, které naopak může být ohroženo nesprávným nakládáním s výrobkem při jeho likvidaci. Recyklováním materiálů, z nichž je výrobek vyroben, pomůžete zachovat přírodní zdroje. Pro získání dalších informací o recyklaci tohoto výrobku kontaktujte prosím místní orgány státní správy, místní firmu zabezpečující likvidaci a sběr odpadů nebo prodejnu, v níž jste výrobek zakoupili.