

SONY®

Συσκευή Αναπαραγωγής Ψηφιακών Μέσων FM/MW/LW

Οδηγίες Χρήσης

Για να ακυρώσετε την επίδειξη
(DEMO), δείτε στη σελίδα 13.

G041

Made for



iPod



iPhone



* 4 4 6 8 9 8 8 1 1 * (1)

Για λόγους ασφαλείας, φροντίστε να εγκαταστήσετε αυτή τη μονάδα στο ταμπλό του αυτοκινήτου. Για πληροφορίες σχετικά με την εγκατάσταση και τις συνδέσεις συμβουλευτείτε το παρεχόμενο εγχειρίδιο εγκατάστασης / συνδέσεων.

Σημείωση για τους πελάτες: οι παρακάτω πληροφορίες ισχύουν μόνο για τις συσκευές που πωλούνται στις χώρες στις οποίες ισχύουν οι οδηγίες της Ευρωπαϊκής Ένωσης

Κατασκευαστής: Sony Corporation, 1-7-1 Konan Minato-ku, Tokyo, 108-0075 Japan.
Σχετικά με τη συμμόρφωση των προϊόντων ως προς τη νομοθεσία της Ευρωπαϊκής Ένωσης: Sony Deutschland GmbH, Hedelfinger Strasse 61, 70327 Stuttgart, Germany.



Απόρριψη χρησιμοποιημένων μπαταριών (ισχύει στην Ευρωπαϊκή Ένωση και άλλες Ευρωπαϊκές χώρες με ξεχωριστά συστήματα αποκομιδής)

Το σύμβολο αυτό επάνω στη μπαταρία ή στη συσκευασία δείχνει ότι η μπαταρία που παρέχεται με αυτό το προϊόν δεν πρέπει να αντιμετωπίζεται όπως τα οικιακά απορρίμματα.

Σε μερικές μπαταρίες αυτό το σύμβολο ενδέχεται να χρησιμοποιείται σε συνδυασμό με ένα χημικό σύμβολο. Τα χημικά σύμβολα του υδραργύρου (Hg) ή του μολύβδου (Pb) προστίθενται αν η μπαταρία περιέχει περισσότερο από 0,0005% υδράργυρο ή 0,004% μολύβδο. Εξασφαλίζοντας τη σωστή απόρριψη αυτών των μπαταριών, βοηθάτε στην πρόληψη πιθανών αρνητικών συνεπειών στο περιβάλλον και την ανθρώπινη υγεία, οι οποίες θα μπορούσαν διαφορετικά να προκληθούν από τη μη ενδεδειγμένη διάθεση της μπαταρίας. Η ανακύκλωση των υλικών βοηθάει στη διαφύλαξη των φυσικών πόρων.

Στην περίπτωση προϊόντων που για

λόγους ασφαλείας, επιδόσεων, η ακεραιότητας δεδομένων απαιτούν τη μόνιμη σύνδεση με μια ενσωματωμένη μπαταρία, αυτή η μπαταρία θα πρέπει να αντικαθίσταται μόνο από εξουσιοδοτημένο τεχνικό προσωπικό.

Για να εξασφαλίσετε τη σωστή μεταχείριση της μπαταρίας, παραδώστε το προϊόν στο τέλος της διάρκειας ζωής του στο κατάλληλο σημείο συλλογής ηλεκτρικού και ηλεκτρονικού εξοπλισμού για ανακύκλωση.

Στην περίπτωση όλων των άλλων μπαταριών, παρακαλούμε δείτε το τμήμα που περιγράφει πώς να αφαιρέσετε με ασφάλεια τη μπαταρία από το προϊόν. Παραδώστε την μπαταρία στο κατάλληλο σημείο συλλογής των χρησιμοποιημένων μπαταριών για ανακύκλωση.

Για περισσότερες πληροφορίες σχετικά με την ανακύκλωση αυτού του προϊόντος ή της μπαταρίας, παρακαλούμε επικοινωνήστε με τις τοπικές Δημοτικές Αρχές, την τοπική υπηρεσία αποκομιδής οικιακών απορριμμάτων, ή το κατάστημα από το οποίο αγοράσατε το προϊόν.

Σημείωση σχετικά με τη μπαταρία λιθίου

Μην εκθέτετε τη μπαταρία σε υπερβολική θερμότητα, όπως άμεσο ηλιακό φως, φωτιά, κλπ.

Προειδοποίηση σχετικά με τη μη ύπαρξη θέσης ACC (βοηθητικής τροφοδοσίας) στο κλειδί του κινητήρα του αυτοκινήτου

Φροντίστε να ενεργοποιήσετε τη λειτουργία AUTO OFF (σελίδα 13). Η μονάδα απενεργοποιείται πλήρως αυτόματα στον προκαθορισμένο χρόνο από τη στιγμή που θα τη θέσετε εκτός λειτουργίας, αποφεύγοντας την εξάντληση της μπαταρίας. Αν δεν ενεργοποιήσετε τη λειτουργία AUTO OFF, πιέστε και κρατήστε το OFF μέχρι να σταματήσουν να εμφανίζονται ενδείξεις στην οθόνη κάθε φορά που σβήνετε το αυτοκίνητο.

Πίνακας Περιεχομένων

Μέρη της Συσκευής και Πλήκτρα Χειρισμού	4
---	---

Ξεκινώντας

Αφαίρεση της πρόσοψης	6
Ρύθμιση του ρολογιού	7
Σύνδεση ενός iPod/ μιας Συσκευής USB	7
Σύνδεση μιας Άλλης Φορητής Συσκευής Ήχου	7

Ακρόαση Ραδιοφώνου

Ακρόαση Ραδιοφώνου	8
Χρήση του Συστήματος Ραδιοφωνικών Δεδομένων (RDS)	9

Αναπαραγωγή

Αναπαραγωγή από ένα iPod/ Συσκευή USB	10
Αναζήτηση και αναπαραγωγή κομματιών	11

Ρυθμίσεις

Ακύρωση της επίδειξης (DEMO)	13
Βασικοί Χειρισμοί Ρυθμίσεων	13
Γενικές Ρυθμίσεις	13
Ρύθμιση Ήχου	14
EQ3 PRST (προεπιλογές EQ3)	14
EQ3 LOW, EQ3 MID, EQ3 HIGH	14

Πρόσθετες Πληροφορίες

Προφυλάξεις	15
Συντήρηση	16
Τεχνικά Χαρακτηριστικά	16
Επίλυση Προβλημάτων	18

Μέρη της Συσκευής και Πλήκτρα Χειρισμού

Κύρια μονάδα

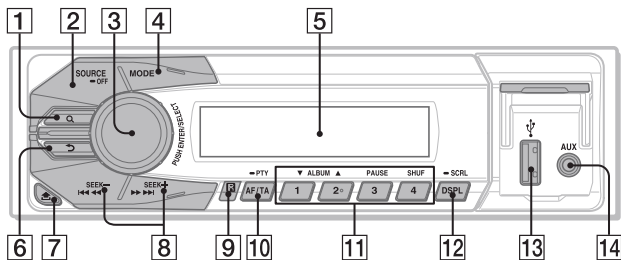

Το αριθμητικό πλήκτρο 2 / ALBUM ▲ έχει μια ανάγλυφη κουκκίδα.

- A Πλήκτρο **Q** (browse) σελίδα 12
Για να εισέλθετε στη λειτουργία αναζήτησης κατά τη διάρκεια της αναπαραγωγής.
- B Πλήκτρο **SOURCE**
Πιέστε το για να ενεργοποιήσετε τη συσκευή / να αλλάξετε την πηγή - OFF
Πιέστε και κρατήστε για 1 δευτερόλεπτο για να απενεργοποιήσετε τη μονάδα. Πιέστε για 2 δευτερόλεπτα ή περισσότερο για να διακόψετε την τροφοδοσία και να σβήσει η οθόνη. Αν η μονάδα απενεργοποιηθεί και η οθόνη σβήσει, δεν μπορείτε να τη χειριστείτε με το τηλεχειριστήριο.
- C **Επιλογέας ελέγχου**
Περιστρέψτε τον για να ρυθμίσετε την ένταση.
ENTER
Για να εισάγετε το επιλεγμένο στοιχείο.
SELECT
Για να εισέλθετε στη ρύθμιση ήχου. Πιέστε και κρατήστε το για να ανοίξετε το μενού γενικών ρυθμίσεων.
- D Πλήκτρο **MODE** (σελίδα 8, 11)
- E **Παράθυρο ενδείξεων**
- F Πλήκτρο **↶** (back)
Πιέστε το για να επιστρέψετε στην προηγούμενη οθόνη.
- G Πλήκτρο **⏏** (απελευθέρωσης της πρόσωσης)

8 Πλήκτρα SEEK +/-

Για αυτόματο συντονισμό σε σταθμούς (πιέστε). Για χειροκίνητη εύρεση ενός σταθμού (πιέστε και κρατήστε).

◀◀/▶▶(προηγούμενο/ επόμενο), ◀◀/▶▶ (γρήγορη κίνηση πίσω/ εμπρός)

9 Δέκτης για το τηλεχειριστήριο

10 Πλήκτρο AF (Εναλλακτικές Συχνότητες) / TA (Ανακοινώσεις Οδικής Κυκλοφορίας) /

Για να ρυθμίσετε τα AF και TA στο RDS.
- PTY (Τύπος Προγράμματος)

Πιέστε και κρατήστε για να επιλέξετε το PTY στο RDS.

11 Αριθμητικά πλήκτρα

Για να λάβετε αποθηκευμένους σταθμούς. Πιέστε και κρατήστε για να αποθηκεύσετε σταθμούς.

ALBUM ▼ / ▲

Για παράλειψη άλμπουμ σε μια συσκευή ήχου. Πιέστε και κρατήστε για συνεχόμενη παράλειψη άλμπουμ.

PAUSE (παύση)

SHUF (τυχαία αναπαραγωγή)

12 Πλήκτρο DSPL (οθόνη)

Για να αλλάξετε τα στοιχεία που εμφανίζονται στην οθόνη

- SCRL (κύλιση)

Πιέστε και κρατήστε για να εμφανίζονται σταδιακά τα στοιχεία στην οθόνη.

13 Θύρα USB

14 Ακροδέκτης εισόδου AUX

Τηλεχειριστήριο RM-X211

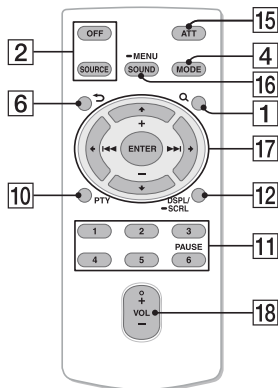

Το πλήκτρο VOL (ένταση) + φέρει μια ανάγλυφη κουκκίδα.

Αφαιρέστε το μονωτικό φιλμ πριν τη χρήση.



15 Πλήκτρο ATT (σίγαση)

Για να πραγματοποιήσετε σίγαση του ήχου. Για ακύρωση, πιέστε το ξανά.

16 Πλήκτρο SOUND

Για να ανοίξετε απευθείας το μενού ρυθμίσεων ήχου.

- MENU

Πιέστε και κρατήστε για να ανοίξετε το μενού γενικών ρυθμίσεων.

- 17 Πλήκτρα **◀(◀◀)/▶(+)/▶(-)▶▶▶**
/ **ENTER**

Οι ρυθμίσεις, κλπ., μπορούν να πραγματοποιηθούν με τα

- 18 Πλήκτρο **VOL (ένταση) +/-**

ΞΕΚΙΝΩΝΤΑΣ

Αφαίρεση της πρόσοψης

Μπορείτε να αφαιρέσετε την πρόσοψη αυτής της μονάδας για να την προστατεύσετε από κλοπή.

- 1 Πιέστε και κρατήστε το ① .
Η συσκευή τίθεται εκτός λειτουργίας.
- 2 Πιέστε το  ② και στη συνέχεια τραβήξτε την πρόσοψη προς το μέρος σας.

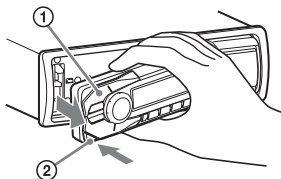

Προειδοποιητικό σήμα

Αν στρέψετε το κλειδί του κινητήρα στη θέση OFF χωρίς να αφαιρέσετε την πρόσοψη, ακούγεται για λίγα δευτερόλεπτα ένα προειδοποιητικό ηχητικό σήμα. Το προειδοποιητικό σήμα θα ακουστεί μόνο αν χρησιμοποιείται ο ενσωματωμένος ενισχυτής.

Τοποθέτηση της πρόσοψης

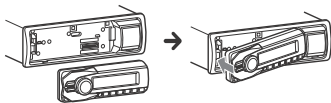

Ρύθμιση του ρολογιού

- 1 Πιέστε και κρατήστε το SELECT.**
Θα εμφανιστεί η οθόνη ρυθμίσεων.
- 2 Περιστρέψτε τον επιλογέα ελέγχου μέχρι να εμφανιστεί το [CLOCK ADJ] (Ρύθμιση Ρολογιού) και στη συνέχεια πιέστε τον.**
Θα αρχίσει να αναβοσβήνει η ένδειξη της ώρας.
- 3 Περιστρέψτε τον επιλογέα ελέγχου για να ρυθμίσετε την ώρα και τα λεπτά.**
Για να μετακινήσετε την ψηφιακή ένδειξη, πιέστε το SEEK -/+.
- 4 Αφού ρυθμίσετε τα λεπτά, πιέστε το SELECT.**
Η ρύθμιση ολοκληρώνεται και το ρολόι αρχίζει να λειτουργεί.

Για να εμφανίσετε το ρολόι, πιέστε το DSPL.

Σύνδεση ενός iPod/ μιας Συσκευής USB

- 1 Χαμηλώστε την ένταση της μονάδας.**
- 2 Συνδέστε το iPod/ τη συσκευή USB στη μονάδα.**
Για να συνδέσετε ένα iPod/ iPhone, χρησιμοποιήστε το καλώδιο σύνδεσης USB για iPod (δεν παρέχεται).

Όταν συνδέετε ένα iPhone

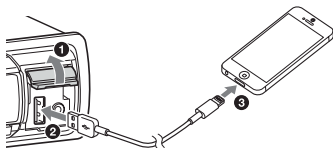

Σύνδεση μιας Άλλης Φορητής Συσκευής Ήχου

- 1 Θέστε εκτός λειτουργίας τη φορητή συσκευή ήχου.**
- 2 Χαμηλώστε την ένταση της μονάδας.**
- 3 Συνδέστε τη φορητή συσκευή ήχου στον ακροδέκτη εισόδου AUX (μίνι στερεοφωνικός ακροδέκτης) στη μονάδα με ένα καλώδιο σύνδεσης (δεν παρέχεται)*.**

* Φροντίστε να χρησιμοποιήσετε ένα βύσμα ίσιου τύπου.

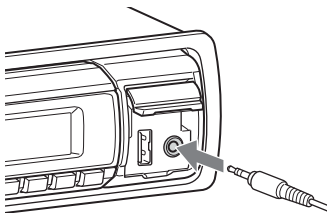

- 4 Πιέστε το SOURCE για να επιλέξετε το [AUX].**

Για να ταιριάζετε τη στάθμη έντασης της συνδεδεμένης συσκευής με τις άλλες πηγές

Αρχίστε την αναπαραγωγή από τη φορητή συσκευή ήχου σε μέτρια ένταση και ρυθμίστε τη συνηθισμένη σας στάθμη ακρόασης στη μονάδα.

Πιέστε το SELECT και περιστρέψτε τον επιλογέα ελέγχου για να επιλέξετε το [AUX VOL] (σελίδα 14).

Ακρόαση Ραδιοφώνου

Ακρόαση Ραδιοφώνου

Για να ακούσετε ραδιόφωνο, πιέστε το SOURCE για να επιλέξετε το [TUNER].

Αυτόματη αποθήκευση (BTM)

- 1** Πιέστε το MODE να αλλάξετε τη μπάντα συχνοτήτων.
- 2** Πιέστε και κρατήστε το SELECT (FM 1, FM 2, FM 3, MW και LW). Θα εμφανιστεί η οθόνη ρυθμίσεων.
- 3** Περιστρέψτε τον επιλογέα ελέγχου μέχρι να εμφανιστεί η ένδειξη [BTM] και στη συνέχεια πιέστε τον.
Η μονάδα αποθηκεύει τους σταθμούς με τη σειρά των συχνοτήτων τους στα αριθμητικά πλήκτρα.

Συντονισμός

- 1** Πιέστε το MODE να αλλάξετε τη μπάντα συχνοτήτων.
(FM 1, FM 2, FM 3, MW και LW).
- 2** Εκτελέστε το συντονισμό.
Για χειροκίνητο συντονισμό
Πιέστε και κρατήστε το SEEK +/- για να εντοπίσετε κατά προσέγγιση τη συχνότητα και στη συνέχεια πιέστε επανειλημμένα το SEEK +/- για να ρυθμίσετε με ακρίβεια την επιθυμητή συχνότητα.
Για αυτόματο συντονισμό
Πιέστε το SEEK +/-.
Η αναζήτηση σταματάει μόλις η μονάδα λάβει ένα σταθμό. Επαναλάβετε αυτή τη διαδικασία μέχρι να ληφθεί ο σταθμός που θέλετε.

Χειροκίνητη αποθήκευση

- 1 Ενώ λαμβάνετε τον σταθμό που θέλετε να αποθηκεύσετε, πιέστε και κρατήστε ένα αριθμητικό πλήκτρο (1 έως 6), μέχρι να εμφανιστεί η ένδειξη [MEM].

Λήψη των αποθηκευμένων σταθμών

- 1 Επιλέξτε τη μπάντα συχνότητων και στη συνέχεια πιέστε ένα αριθμητικό πλήκτρο (1 έως 6).

Χρήση του Συστήματος Ραδιοφωνικών Δεδομένων (RDS)

Ρύθμιση των AF (Εναλλακτικές Συχνότητες) και TA (Ανακοινώσεις Οδικής Κυκλοφορίας)

Το AF συντονίζει συνεχώς τον σταθμό με το ισχυρότερο σήμα σε ένα δίκτυο και το TA παρέχει τρέχουσες πληροφορίες οδικής κυκλοφορίας, ή προγράμματα οδικής κυκλοφορίας (TP) αν λαμβάνονται τέτοια προγράμματα.

- 1 **Press AF/TA για να επιλέξετε [AF-ON], [TA-ON], [AF/TA-ON] ή [AF/TA-OFF].**

Αποθήκευση σταθμών RDS με τις ρυθμίσεις AF και TA

Μπορείτε να προσυντονίσετε σταθμούς RDS μαζί με τις ρυθμίσεις AF/TA. Εάν χρησιμοποιείτε τη λειτουργία BTM, αποθηκεύονται μόνο οι σταθμοί RDS με την ίδια ρύθμιση AF/TA. Εάν πραγματοποιήσετε χειροκίνητο συντονισμό, μπορείτε να προσυντονίσετε τόσο σταθμούς RDS, όσο και σταθμούς που δεν είναι RDS.

Λήψη ανακοινώσεων εκτάκτου ανάγκης
Όταν είναι ενεργοποιημένο το AF ή το TA, οι ανακοινώσεις εκτάκτου ανάγκης διακόπτουν αυτόματα την επιλεγμένη πηγή.

Αν ρυθμίσετε τη στάθμη έντασης κατά τη διάρκεια μιας ανακοίνωσης οδικής κυκλοφορίας

Η στάθμη αυτή θα αποθηκευτεί στη μνήμη για τις μελλοντικές ανακοινώσεις οδικής κυκλοφορίας, ανεξάρτητα από την κανονική στάθμη έντασης.

Παραμονή σε ένα τοπικό πρόγραμμα (REGIONAL)

Όταν η λειτουργία AF και REGIONAL είναι ενεργοποιημένες, δεν θα συντονιστείτε σε έναν άλλο τοπικό σταθμό με ισχυρότερο σήμα. Εάν βγείτε από την εμβέλεια αυτού του τοπικού σταθμού, επιλέξτε το [REG-OFF] στο μενού γενικών ρυθμίσεων κατά τη λήψη FM (σελίδα 14).

Η λειτουργία αυτή δεν είναι διαθέσιμη στο Ηνωμένο Βασίλειο και σε κάποιες άλλες περιοχές.

Λειτουργία Local Link (Τοπικού Συνδέσμου) (μόνο για το Ηνωμένο Βασίλειο)

Η λειτουργία αυτή σας επιτρέπει να επιλέξετε άλλους τοπικούς σταθμούς στην περιοχή σας, ακόμα και αν δεν είναι αποθηκευμένοι στα αριθμητικά πλήκτρα. Κατά τη διάρκεια της λήψης FM, πιέστε ένα αριθμητικό πλήκτρο (1 έως 6) στο οποίο είναι αποθηκευμένος ένας τοπικός σταθμός. Μέσα σε 5 δευτερόλεπτα, πιέστε ξανά το αριθμητικό πλήκτρο του τοπικού σταθμού. Επαναλάβετε αυτή τη διαδικασία μέχρι να ληφθεί ο τοπικός σταθμός που επιθυμείτε.

Επιλογή του τύπου προγράμματος (PTY)

Χρησιμοποιήστε το PTY για να αναζητήσετε έναν επιθυμητό τύπο προγράμματος.

- 1 **Πιέστε και κρατήστε το PTY κατά τη διάρκεια της λήψης FM.**

2 Περιστρέψτε τον επιλογέα ελέγχου μέχρι να εμφανιστεί ο επιθυμητός τύπος προγράμματος και στη συνέχεια πιέστε τον.

Η μονάδα αρχίζει να αναζητά έναν σταθμό που να εκπέμπει τον επιλεγμένο τύπο προγράμματος.

Τύποι προγραμμάτων

NEWS (Ειδήσεις), **AFFAIRS** (Επίκαιρα Γεγονότα), **INFO** (Πληροφορίες), **SPORT** (Αθλητικά), **EDUCATE** (Εκπαίδευση), **DRAMA** (Θέατρο), **CULTURE** (Πολιτιστικά), **SCIENCE** (Επιστήμη), **VARIED** (Ποικίλα Θέματα), **POP M** (Μουσική Ποπ), **ROCK M** (Μουσική Ροκ), **EASY M** (Ελαφρά Μουσική), **LIGHT M** (Ελαφρά Κλασική Μουσική), **CLASSICS** (Κλασική Μουσική), **OTHER M** (Άλλα είδη Μουσικής), **WEATHER** (Καιρός), **FINANCE** (Οικονομικά), **CHILDREN** (Παιδικά Προγράμματα), **SOCIAL A** (Κοινωνικά Θέματα), **RELIGION** (Θρησκεία), **PHONE IN** (Ανοιχτή Γραμμή), **TRAVEL** (Ταξίδια), **LEISURE** (Ελεύθερος Χρόνος), **JAZZ** (Μουσική Τζαζ), **COUNTRY** (Μουσική Κάντρυ), **NATION M** (Δημοτική Μουσική), **OLDIES** (Παλιές Επιτυχίες), **FOLK M** (Φολκλορική Μουσική), **DOCUMENT** (Ντοκιμαντέρ)

Ρύθμιση του CT (Ώρα ρολογιού)

Το ρολόι ρυθμίζεται με βάση τα δεδομένα CT που αποστέλλονται μέσω RDS.

1 Επιλέξτε το [CT-ON] στις γενικές ρυθμίσεις (σελίδα 13).

Αναπαραγωγή

Αναπαραγωγή από ένα iPod/Συσκευή USB

Σε αυτές τις Οδηγίες Χρήσης, ο όρος “iPod” χρησιμοποιείται ως γενικός όρος για τις λειτουργίες ενός iPod ή ενός iPhone, εκτός αν ορίζεται διαφορετικά στο κείμενο ή τις εικόνες.

Για λεπτομέρειες σχετικά με τη συμβατότητα του iPod σας, δείτε το “Σχετικά με το iPod” (σελίδα 15) ή επισκεφτείτε το δικτυακό τόπο υποστήριξης στο οπισθόφυλλο.

Μπορείτε να χρησιμοποιήσετε συσκευές USB τύπου MSC (Mass Storage Class) που είναι συμβατές με το πρότυπο USB (όπως ένα μέσο αποθήκευσης (flash) USB, μια ψηφιακή συσκευή αναπαραγωγής μουσικής, ή ένα τηλέφωνο Android™).

Ανάλογα με την ψηφιακή συσκευή αναπαραγωγής μουσικής ή το τηλέφωνο Android™, ενδέχεται να απαιτείται η ρύθμιση της μεθόδου σύνδεσης USB σε MSC.

Σημειώσεις

- Για λεπτομέρειες σχετικά με τη συμβατότητα της συσκευής USB σας, επισκεφτείτε το δικτυακό τόπο υποστήριξης που αναγράφεται στο οπισθόφυλλο.
- Η αναπαραγωγή των παρακάτω αρχείων MP3/WMA δεν υποστηρίζεται.
 - αρχεία με συμπίεση χωρίς απώλειες
 - αρχεία με προστασία πνευματικών δικαιωμάτων
 - αρχεία DRM (Digital Rights Management)
 - αρχεία πολυκαναλικού ήχου

1 Συνδέστε ένα iPod/ μια συσκευή USB στη θύρα USB (σελίδα 7).

Αρχίζει η αναπαραγωγή.

Αν υπάρχει ήδη συνδεδεμένη μια συσκευή, για να αρχίσετε την αναπαραγωγή, πιέστε το SOURCE για να επιλέξετε το [USB].

2 Ρυθμίστε την ένταση σε αυτή τη μονάδα.

Για να σταματήσετε την αναπαραγωγή

Πιέστε και κρατήστε το OFF για 1 δευτερόλεπτο.

Για να αφαιρέσετε τη συσκευή

Σταματήστε την αναπαραγωγή και στη συνέχεια αφαιρέστε τη συσκευή.

Προειδοποίηση για ένα iPhone

Αν συνδέσετε ένα iPhone μέσω USB, η ένταση των τηλεφωνικών κλήσεων ελέγχεται από το iPhone και όχι από τη μονάδα. Μην αυξάνετε πολύ την ένταση από τη μονάδα κατά τη διάρκεια μιας κλήσης, διότι μπορεί να ακουστεί ένας απότομος δυνατός ήχος όταν τερματιστεί η κλήση.

Απευθείας χειρισμός από ένα iPod (Έλεγχος επιβάτη)

Πιέστε και κρατήστε το MODE κατά τη διάρκεια της αναπαραγωγής για να εμφανιστεί το [iPod] και να μπορείτε να εκτελέσετε τους χειρισμούς απευθείας από το iPod. Σημειώστε ότι η ένταση μπορεί να ρυθμιστεί μόνο από τη μονάδα.

Για να εξέλθετε από τον έλεγχο επιβάτη

Πιέστε και κρατήστε το MODE μέχρι να εμφανιστεί η ένδειξη [AUDIO].

Αναζήτηση και αναπαραγωγή κομματιών

Επανεπιλεγμένη και τυχαία αναπαραγωγή

Επανεπιλεγμένη αναπαραγωγή:

- 1 Κατά τη διάρκεια της αναπαραγωγής, πιέστε και κρατήστε το SELECT.
- 2 Περιστρέψτε τον επιλογέα ελέγχου για να επιλέξετε το [REPEAT] (Επανάληψη) και στη συνέχεια πιέστε τον.
- 3 Περιστρέψτε τον επιλογέα ελέγχου για να επιλέξετε την επιθυμητή λειτουργία αναπαραγωγής και στη συνέχεια πιέστε τον.
- 4 Πιέστε το  (back) για να επιστρέψετε στην προηγούμενη οθόνη.

Τυχαία αναπαραγωγή:

- 1 Κατά τη διάρκεια της αναπαραγωγής, πιέστε επανεπιλεγμένα το SHUF για να επιλέξετε την επιθυμητή λειτουργία αναπαραγωγής. Η αναπαραγωγή με την επιλεγμένη λειτουργία αναπαραγωγής μπορεί να χρειαστεί κάποιο χρονικό διάστημα για να αρχίσει.

Οι διαθέσιμες λειτουργίες αναπαραγωγής διαφέρουν, ανάλογα με την επιλεγμένη πηγή ήχου.

Αναζήτηση ενός κομματιού με το όνομά του (Quick-BrowZer™)

Μπορείτε να αναζητήσετε εύκολα ένα κομμάτι σε μια συσκευή USB ανά κατηγορία.

- 1** Κατά τη διάρκεια της αναπαραγωγής USB, πιάστε το **Q (browse)*** για να εμφανιστεί η λίστα κατηγοριών αναζήτησης.
Όταν εμφανιστεί η λίστα των κομματιών, πιάστε το **↶ (back)** επανειλημμένα μέχρι να εμφανιστεί η επιθυμητή κατηγορία αναζήτησης.

* Κατά τη διάρκεια της αναπαραγωγής, πιάστε το **Q (browse)** για περισσότερο από 2 δευτερόλεπτα για να επιστρέψετε απ' ευθείας στην αρχή της λίστας κατηγοριών.

- 2** Περιστρέψτε τον επιλογέα ελέγχου για να επιλέξετε την επιθυμητή κατηγορία αναζήτησης και στη συνέχεια πιάστε τον για επιβεβαίωση.
- 3** Επαναλάβετε το βήμα 2 μέχρι να επιλεγεί το επιθυμητό κομμάτι. Αρχίζει η αναπαραγωγή.

Για να εξέλθετε από τη λειτουργία Quick-BrowZer

Πιάστε το **Q (browse)**.

Αναζήτηση με παράλειψη στοιχείων - λειτουργία Jump

- 1** Πιάστε το **Q (browse)**.
- 2** Πιάστε το **SEEK +**.
- 3** Περιστρέψτε τον επιλογέα ελέγχου για να επιλέξετε το επιθυμητό στοιχείο. Η ένδειξη προχωράει με βήματα 10% του συνολικού αριθμού στοιχείων.

- 4** Πιάστε το **ENTER** για να επανέλθετε στη λειτουργία Quick-BrowZer. Εμφανίζεται το επιλεγμένο στοιχείο.

- 5** Περιστρέψτε τον επιλογέα ελέγχου για να επιλέξετε το επιθυμητό στοιχείο και πιάστε τον.
Η αναπαραγωγή αρχίζει.

Ακύρωση της επίδειξης (DEMO)

Μπορείτε να ακυρώσετε την επίδειξη που εμφανίζεται όταν η μονάδα είναι απενεργοποιημένη.

- 1 Πιέστε και κρατήστε το **SELECT**. Εμφανίζεται η οθόνη ρυθμίσεων.
- 2 Περιστρέψτε τον επιλογέα ελέγχου για να επιλέξετε το **[DEMO]** και στη συνέχεια πιέστε τον.
- 3 Περιστρέψτε τον επιλογέα ελέγχου για να επιλέξετε το **[DEMO-OFF]** και στη συνέχεια πιέστε τον.
Η ρύθμιση ολοκληρώνεται.
- 4 Πιέστε το **↶ (back)**.
Η οθόνη επανέρχεται στην κανονική λειτουργία λήψης/ αναπαραγωγής.

Βασικοί Χειρισμοί Ρυθμίσεων

Μπορείτε να ρυθμίσετε τα στοιχεία του μενού με την παρακάτω διαδικασία.
Τα παρακάτω στοιχεία μπορούν να ρυθμιστούν ανάλογα με την πηγή και τη ρύθμιση.

- 1 Πιέστε το **SELECT** για τη ρύθμιση ήχου, ή πιέστε και κρατήστε το **SELECT** για την οθόνη γενικών ρυθμίσεων.
- 2 Περιστρέψτε τον επιλογέα ελέγχου μέχρι να εμφανιστεί το επιθυμητό στοιχείο του μενού και στη συνέχεια πιέστε τον.

3 Περιστρέψτε τον επιλογέα ελέγχου για να επιλέξετε τη ρύθμιση και στη συνέχεια πιέστε τον.

Για να επανέλθετε στην προηγούμενη οθόνη
Πιέστε το **↶ (back)**.

Γενικές Ρυθμίσεις

CLOCK-ADJ (Ρύθμιση Ρολογιού) (σελίδα 7)

CT (Ωρα Ρολογιού)
Ενεργοποιεί τη λειτουργία CT: [ON], [OFF].

BEEP (Ηχητικό Σήμα)
Ενεργοποιεί τα ηχητικά σήματα: [ON], [OFF].

CAUT ALM (Προειδοποιητικό Σήμα)
Ενεργοποιεί το προειδοποιητικό σήμα: [ON], [OFF]. (σελίδα 6).
(Διαθέσιμο μόνο όταν η μονάδα είναι απενεργοποιημένη.)

AUX-A (Ήχος AUX)
Ενεργοποιεί την εμφάνιση της πηγής AUX: [ON], [OFF]. (Διαθέσιμο μόνο όταν η μονάδα είναι απενεργοποιημένη.)

AUTO OFF (Αυτόματη Απενεργοποίηση)
Για αυτόματη απενεργοποίηση μετά από ένα καθορισμένο χρονικό διάστημα όταν η μονάδα είναι κλειστή: [NO], [30 S (δευτερόλεπτα)], [30 M (λεπτά)] ή [60 M (λεπτά)].

DEMO (Επίδειξη)
Ενεργοποιεί την επίδειξη: [ON], [OFF].

DIMMER (Ρυθμιστής φωτεινότητας)
Για να αλλάξετε τη φωτεινότητα της οθόνης: [ON], [OFF].

AUTO SCR (Αυτόματη Κύλιση)
Για σταδιακή εμφάνιση των στοιχείων που δεν χωρούν στην οθόνη: [ON], [OFF].

REPEAT (Επανάληψη) (σελίδα 11)

REGIONAL (Τοπικό πρόγραμμα)

Περιορίζει τη λήψη σε μια συγκεκριμένη περιοχή: [ON], [OFF]. (Διαθέσιμο μόνο κατά τη λήψη FM).

LOUDNESS (Ηχηρότητα)

Ενισχύει τα μπάσα και τα πρίμα για καθαρό ήχο όταν η ένταση είναι χαμηλή: [ON], [OFF].

BTM (Μνήμη Καλύτερου Συντονισμού)
(σελίδα 8)

Ρύθμιση Ήχου

EQ3 PRST (Προεπιλογές EQ3)

Μπορείτε να επιλέξετε μια καμπύλη ισοσταθμιστή από 7 καμπύλες ισοσταθμιστή: [XPLOD], [VOCAL], [EDGE], [CRUISE], [SPACE], [GRAVITY], [CUSTOM], [OFF].

Η ρύθμιση καμπύλης ισοσταθμιστή μπορεί να αποθηκευτεί στη μνήμη για κάθε πηγή.

EQ3 LOW, EQ3 MID, EQ3 HIGH

Καθορίζει την προσωπική ρύθμιση [CUSTOM] του EQ3.

Εξατομικεύει την καμπύλη του ισοσταθμιστή. Η στάθμη έντασης μπορεί να ρυθμιστεί σε βήματα του 1 dB, από -10 dB έως +10 dB.

BALANCE

Ρυθμίζει την ισορροπία του ήχου: [RIGHT-15 (R15)] – [CENTER (0)] – [LEFT-15 (L15)].

FADER

Ρυθμίζει τη σχετική ένταση: [FRONT-15 (F15)] – [CENTER (0)] – [REAR-15 (R15)].

AUX VOL (στάθμη ήχου AUX)

Ρυθμίζει τη στάθμη έντασης για κάθε συνδεδεμένη βοηθητική συσκευή: [+18 dB] – [0 dB] – [-8 dB].

Προφυλάξεις

- Εάν το αυτοκίνητό σας ήταν σταθμευμένο στον ήλιο, αφήστε τη μονάδα να κρυώσει πριν τη χρησιμοποιήσετε.
- Μην αφήνετε την πρόσωση ή συσκευές ήχου μέσα στο αυτοκίνητο, διότι μπορεί να προκληθεί βλάβη λόγω της αύξησης της θερμοκρασίας όταν το αυτοκίνητο είναι στον ήλιο.
- Η μηχανοκίνητη κεραία εκτείνεται αυτόματα.

Για να διατηρήσετε υψηλή ποιότητα ήχου
Προσέξτε να μην πέσουν υγρά επάνω στη μονάδα.

Σειρά αναπαραγωγής των αρχείων MP3/WMA

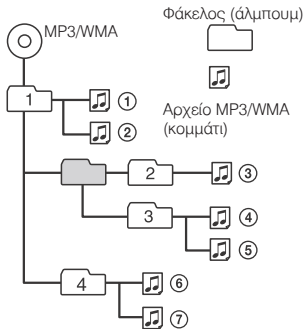

Σχετικά με το iPod

- Μπορείτε να συνδέσετε τα παρακάτω μοντέλα iPod. Ενημερώστε το iPod σας με το πιο πρόσφατο λογισμικό πριν τη χρήση.
 - iPod touch (5ης γενιάς)
 - iPod touch (4ης γενιάς)
 - iPod touch (3ης γενιάς)
 - iPod touch (2ης γενιάς)
 - iPod classic
 - iPod nano (7ης γενιάς)
 - iPod nano (6ης γενιάς)
 - iPod nano (5ης γενιάς)
 - iPod nano (4ης γενιάς)
 - iPod nano (3ης γενιάς)
 - iPod nano (2ης γενιάς)
 - iPod nano (1ης γενιάς)*
 - iPhone 5
 - iPhone 4S
 - iPhone 4
 - iPhone 3GS
 - iPhone 3G

* Ο έλεγχος επιβάτη δεν είναι διαθέσιμος για iPod nano (1ης γενιάς)

- Το “Made for iPod” και το “Made for iPhone” σημαίνει ότι ένα ηλεκτρονικό εξάρτημα έχει σχεδιαστεί για σύνδεση ειδικά με το iPod ή το iPhone αντίστοιχα και έχει πιστοποιηθεί από τον κατασκευαστή ότι πληροί τα πρότυπα απόδοσης της Apple. Η Apple δεν είναι υπεύθυνη για τη λειτουργία αυτής της συσκευής ή τη συμμόρφωσή της με την ασφάλεια και τα κανονιστικά πρότυπα. Παρακαλώ σημειώστε ότι η χρήση αυτού του αξεσουάρ με ένα iPod ή iPhone ενδέχεται να επηρεάσει την ασύρματη απόδοση.

Συντήρηση

Αντικατάσταση της μπαταρίας λιθίου του τηλεχειριστηρίου

Όταν η μπαταρία εξασθενήσει, η εμβέλεια του τηλεχειριστηρίου γίνεται μικρότερη. Αντικαταστήστε την μπαταρία με μια νέα μπαταρία λιθίου CR2025. Η χρήση οποιασδήποτε άλλης μπαταρίας ενέχει τον κίνδυνο φωτιάς ή έκρηξης.

Η πλευρά με το + προς τα πάνω



Σημειώσεις σχετικά με την μπαταρία λιθίου

- Κρατήστε την μπαταρία λιθίου μακριά από τα παιδιά. Εάν η μπαταρία καταπιωθεί, συμβουλευτείτε αμέσως έναν γιατρό.
- Σκουπίστε την μπαταρία με ένα στεγνό ύφασμα για να εξασφαλίσετε καλή ηλεκτρική επαφή.
- Τοποθετήστε την μπαταρία με την σωστή πολικότητα.
- Μην πιάνετε την μπαταρία με μεταλλική λαβίδα, διότι μπορεί να προκληθεί βραχυκύκλωμα.

ΠΡΟΣΟΧΗ

Η μπαταρία μπορεί να εκραγεί εάν υποστεί κακομεταχείριση.

Μην επαναφορτίζετε, αποσυναρμολογείτε, ή πετάτε την μπαταρία στη φωτιά.

Καθαρισμός των επαφών

Η μονάδα ενδέχεται να μην λειτουργεί σωστά αν οι επαφές μεταξύ της μονάδας και του μπροστινού πίνακα δεν είναι καθαρές. Για να το αποφύγετε αυτό, αποσπάστε τον μπροστινό πίνακα (σελίδα 6) και καθαρίστε τις επαφές με ένα κομμάτι βαμβάκι. Μην ασκείτε μεγάλη πίεση. Διαφορετικά μπορεί να προκληθεί ζημιά στις επαφές.

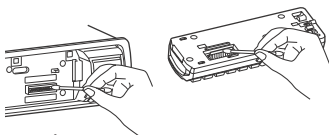

Σημειώσεις

- Για ασφάλεια, απενεργοποιήστε τον κινητήρα πριν από τον καθαρισμό των επαφών και αφαιρέστε το κλειδί από τη μίζα.
- Μην αγγίζετε τις επαφές με τα δάχτυλά σας ή με μεταλλικά αντικείμενα.

Τεχνικά Χαρακτηριστικά

Τμήμα Δέκτη

FM

Περιοχή συντονισμού: 87.5-108.0 MHz

Τερματικό κεραίας:

Ακροδέκτης εξωτερικής κεραίας

Ενδιάμεση συχνότητα: 25 kHz

Χρησιμοποιήσιμη ευαισθησία: 8 dBf

Επιλεκτικότητα: 75 dB (400 kHz)

Λόγος σήματος προς θόρυβο: 80 dB (stereo)

Διαχωρισμός: 50 dB στο 1 kHz

Απόκριση συχνότητας: 20-15.000 Hz

MW/LW

Περιοχή συντονισμού:

MW: 531-1.602 kHz

LW: 153 – 279 kHz

Τερματικό κεραίας:

Ακροδέκτης εξωτερικής κεραίας

Ενδιάμεση συχνότητα:

9,124.5 kHz ή 9,115.5 kHz/4.5 kHz

Ευαισθησία:

MW: 26 μV

LW: 45 μV

Τμήμα συσκευής αναπαραγωγής USB

Διασύνδεση: USB (υψηλής ταχύτητας)

Μέγιστο ρεύμα: 1 A

Μέγιστος αριθμός αναγνωρίσιμων

δεδομένων:

Φάκελοι (άλμπουμ): 128

Αρχεία (κομμάτια) ανά φάκελο: 512

Αντίστοιχο Codec:

MP3 (.mp3) και WMA (.wma)

Τμήμα ενισχυτή ισχύος

Έξοδοι: Έξοδοι ηχείων

Σύνθετη αντίσταση ηχείων: 4-8 Ω

Μέγιστη ισχύς εξόδου: 55 W x 4 (στα 4 Ω)

Γενικά

Έξοδοι

Ακροδέκτης εξόδων ήχου (Rear)

Ακροδέκτης ελέγχου ρελέ

ηλεκτροκίνητης κεραίας

Ακροδέκτης ελέγχου ενισχυτή ισχύος

Είσοδοι

Ακροδέκτης εισόδου τηλεχειριστηρίου

Ακροδέκτης εισόδου κεραίας

Ακροδέκτης εισόδου AUX (μίνι

ακροδέκτης στέρεο)

Θύρα USB

Απαιτήσεις Τροφοδοσίας Ρεύματος

12 V DC, από μπαταρία αυτοκινήτου

(αρνητική γείωση)

Διαστάσεις

Περίπου 178 x 50 x 120 mm (π x υ x β)

Διαστάσεις τοποθέτησης

Περίπου 182 x 53 x 103 mm (π x υ x β)

Βάρος: Περίπου 0.7 kg

Περιεχόμενα συσκευασίας:

Κύρια μονάδα (1)

Τηλεχειριστήριο (1): RM-X211

Εξαρτήματα εγκατάστασης και

συνδέσεων (1 σετ)

Προαιρετικά αξεσουάρ/ εξοπλισμός:

Καλώδιο σύνδεσης USB για iPod: RC-100IP

Ο πωλητής σας μπορεί να μην διαθέτει

κάποια από τα πιο πάνω αξεσουάρ.

Παρακαλούμε ζητήστε λεπτομερείς

πληροφορίες από τον πωλητή σας.

Η σχεδίαση και τα τεχνικά χαρακτηριστικά υπόκεινται σε αλλαγές χωρίς προηγούμενη ειδοποίηση.

Εμπορικά σήματα

Το Windows Media είναι κατοχυρωμένο εμπορικό σήμα ή εμπορικό σήμα της Microsoft Corporation στις Ηνωμένες Πολιτείες και/ή άλλες χώρες.

Το προϊόν αυτό περιέχει τεχνολογία η οποία προστατεύεται από ορισμένα δικαιώματα πνευματικής ιδιοκτησίας της Microsoft. Η χρήση ή διανομή τέτοιας τεχνολογίας έξω από αυτό το προϊόν απαγορεύεται χωρίς την άδεια της Microsoft ή μιας εξουσιοδοτημένης θυγατρικής της Microsoft.

Τα iPhone, iPod, iPod classic, iPod nano και iPod touch είναι εμπορικά σήματα της Apple Inc., κατοχυρωμένα στις Η.Π.Α. και άλλες χώρες.

Η τεχνολογία κωδικοποίησης ήχου MPEG Layer-3 και οι σχετικές ευρεσιτεχνίες χρησιμοποιούνται κατόπιν αδειάς των Fraunhofer IIS και Thomson.

Το Android είναι εμπορικό σήμα της Google Inc. Η χρήση αυτού του εμπορικού σήματος απαιτεί την Άδεια της Google.

Επίλυση Προβλημάτων

Η παρακάτω λίστα ελέγχου θα σας βοηθήσει να διορθώσετε τα προβλήματα που ενδέχεται να συναντήσετε με τη μονάδα σας. Πριν συμβουλευτείτε την παρακάτω λίστα, ελέγξτε τις συνδέσεις και τις διαδικασίες χειρισμού.

Για λεπτομέρειες σχετικά με τη χρήση της ασφάλειας και την αφαίρεση της μονάδας από το ταμπλό, ανατρέξτε στο εγχειρίδιο εγκατάστασης/συνδέσεων που παρέχεται με αυτή τη μονάδα.

Αν δεν μπορείτε να λύσετε το πρόβλημα, επισκεφτείτε τον δικτυακό τόπο υποστήριξης που αναγράφεται στο οπισθόφυλλο.

Γενικά

Η μονάδα δεν τροφοδοτείται με ρεύμα.

→ Εάν η μονάδα έχει απενεργοποιηθεί και η θόνη έχει σβήσει, δεν μπορείτε να την χειριστείτε με το τηλεχειριστήριο.
- Θέστε σε λειτουργία τη μονάδα.

Δεν ακούγεται ήχος.

→ Η θέση του [FADER] δεν είναι ρυθμισμένη για ένα σύστημα 2 ηχηρών.

Δεν ακούγεται ηχητικό σήμα (μπιπ).

→ Έχει συνδεθεί ένας προαιρετικός ενισχυτής ισχύος και δεν χρησιμοποιείται ο ενσωματωμένος ενισχυτής.

Τα περιεχόμενα της μνήμης έχουν σβηστεί.

→ Το καλώδιο τροφοδοσίας ρεύματος ή η μπαταρία έχουν αποσυνδεθεί ή δεν έχουν συνδεθεί σωστά.

Οι αποθηκευμένοι σταθμοί και η σωστή ώρα έχουν σβηστεί.

Έχει καεί η ασφάλεια.

Ακούγεται θόρυβος όταν αλλάζετε τη θέση του κλειδιού της μίζας.

→ Τα καλώδια δεν έχουν συνδεθεί

σωστά με τον ακροδέκτη βοηθητικής τροφοδοσίας του αυτοκινήτου.

Κατά τη διάρκεια της αναπαραγωγής ή της λήψης, αρχίζει η λειτουργία επίδειξης.

→ Αν δεν πραγματοποιηθεί καμία ενέργεια για πέντε λεπτά με ρυθμισμένο το [DEMO-ON], αρχίζει η επίδειξη.

- Επιλέξτε το [DEMO-OFF] (σελίδα 13).

Οι ενδείξεις εξαφανίζονται / δεν εμφανίζονται στο παράθυρο ενδείξεων.

→ Ο ρυθμιστής φωτεινότητας έχει ρυθμιστεί στη θέση [DIM-ON] (σελίδα 13).

→ Οι ενδείξεις εξαφανίζονται αν πιέσετε και κρατήσετε το OFF.

- Πιέστε το OFF στη μονάδα, μέχρι να εμφανιστούν οι ενδείξεις.

→ Οι επαφές δεν είναι καθαρές (σελίδα 16).

Ραδιοφωνική λήψη

Δεν μπορεί να πραγματοποιηθεί λήψη σταθμών.

Υπάρχει θόρυβος στο ηχητικό σήμα.

→ Η σύνδεση δεν είναι σωστή.

- Ελέγξτε τη σύνδεση της κεραίας του αυτοκινήτου.

- Αν η αυτόματη κεραία δεν εκτείνεται, ελέγξτε τη σύνδεση του καλωδίου ελέγχου της ηλεκτροκίνητης κεραίας.

Ο προσυντονισμός δεν είναι δυνατός.

→ Το σήμα εκπομπής είναι πολύ ασθενές.

RDS

Μετά από λίγα δευτερόλεπτα ακρόασης αρχίζει η αναζήτηση (SEEK).

→ Ο σταθμός δεν είναι TP, ή έχει ασθενές σήμα.

- Απενεργοποιήστε το TA (σελίδα 9).

Δεν ακούγονται ανακοινώσεις οδικής κυκλοφορίας.

→ Ενεργοποιήστε το TA (σελίδα 9).

→ Ο σταθμός δεν εκπέμπει ανακοινώσεις οδικής κυκλοφορίας, μολονότι είναι TP.

- Συντονιστείτε σε έναν άλλο σταθμό.

Το ΡΤΥ εμφανίζει την ένδειξη [------].

→Ο τρέχον σταθμός δεν είναι σταθμός RDS.

→Δεν έχουν ληφθεί δεδομένα RDS.

→Ο σταθμός δεν προσδιορίζει τον τύπο του προγράμματός του.

Το όνομα υπηρεσίας προγράμματος (σταθμού) αναβοσβήνει.

→Δεν υπάρχει κάποια εναλλακτική συχνότητα για τον τρέχοντα σταθμό.
- Πιέστε το SEEK +/- ενώ αναβοσβήνει το όνομα του σταθμού. Θα εμφανιστεί η ένδειξη [PI SEEK] και η μονάδα θα αρχίσει να αναζητά μια άλλη συχνότητα με τα ίδια δεδομένα PI (Αναγνώριση Προγράμματος).

Αναπαραγωγή USB

Δεν μπορείτε να πραγματοποιήσετε αναπαραγωγή μέσω ενός διανομέα (hub) USB.

→Αυτή η μονάδα δεν αναγνωρίζει συσκευές USB μέσω ενός διανομέα USB.

Η συσκευή USB χρειάζεται περισσότερο χρόνο για να αρχίσει την αναπαραγωγή.

→Ο συσκευή USB περιέχει αρχεία σε μια περίπλοκη δομή καταλόγου.

Ο ήχος διακόπτεται.

→Ο ήχος μπορεί να παρουσιάζει διακοπές σε υψηλή ταχύτητα μπιτ μεγαλύτερη από 320 kbps.

Ενδείξεις σφαλμάτων / Μηνύματα

CHECKING

→Η μονάδα επιβεβαιώνει τη σύνδεση μιας συσκευής USB.

- Περιμένετε μέχρι να ολοκληρωθεί η επιβεβαίωση της σύνδεσης.

ERROR

→Ενδέχεται να υπάρχει μια εσωτερική βλάβη.

- Πιέστε το OFF για περισσότερο από 2 δευτερόλεπτα (η οθόνη σβήνει) και στη συνέχεια πιέστε ξανά το OFF.

ERROR-99

→Ενδέχεται να υπάρχει μια εσωτερική βλάβη.

- Πιέστε το OFF για περισσότερο από 2 δευτερόλεπτα (η οθόνη σβήνει) και στη συνέχεια πιέστε ξανά το OFF. Αν η ένδειξη σφάλματος παραμένει στην οθόνη, συμβουλευτείτε τον πλησιέστερο αντιπρόσωπο της Sony.

NO AF (δεν υπάρχουν εναλλακτικές συχνότητες)

→Δεν υπάρχει εναλλακτική συχνότητα για τον τρέχοντα σταθμό.

- Πιέστε το SEEK +/- ενώ αναβοσβήνει το όνομα της Υπηρεσίας Προγράμματος. Η μονάδα αρχίζει να αναζητά μια άλλη συχνότητα με τα ίδια δεδομένα PI (Αναγνώρισης Σταθμού) (Εμφανίζεται η ένδειξη [PI SEEK]).

NO MUSIC

→Η συσκευή USB δεν περιέχει αρχεία μουσικής.

- Συνδέστε μια συσκευή USB που περιέχει αρχεία μουσικής.

NO NAME

→Δεν έχει εγγραφεί όνομα δίσκου/άλμπουμ/κομματιού στη συσκευή USB.

NO SUPRT (Δεν υποστηρίζεται)

→Δεν υποστηρίζονται διανομείς (hub) USB από αυτή τη μονάδα.

→Η συνδεδεμένη συσκευή USB δεν υποστηρίζεται. Για λεπτομέρειες σχετικά με τη συμβατότητα της συσκευής USB σας, επισκεφτείτε το δικτυακό τόπο υποστήριξης.

NO TP (δεν υπάρχουν προγράμματα τροχαίας κυκλοφορίας)

→Η μονάδα θα συνεχίσει να αναζητά διαθέσιμους σταθμούς TP.

NO USB

→Έχει επιλεγεί το USB χωρίς να έχει συνδεθεί μια συσκευή USB. Η συσκευή USB ή το καλώδιο USB έχει αποσυνδεθεί κατά τη διάρκεια της αναπαραγωγής.

- Φροντίστε να συνδέσετε τη συσκευή USB ή το καλώδιο USB.

OVERLOAD

- Η συσκευή USB έχει υπερφορτωθεί.
- Αποσυνδέστε τη συσκευή USB και στη συνέχεια αλλάξτε την πηγή πιάζοντας το OFF.
 - Υποδεικνύει ότι η συσκευή USB δε λειτουργεί κανονικά, ή έχει συνδεθεί μια μη υποστηριζόμενη συσκευή.
-

READ

- Η μονάδα διαβάζει όλες τις πληροφορίες κομματιών και άλμπουμ στη συσκευή USB.
- Περιμένετε μέχρι να ολοκληρωθεί η ανάγνωση και να αρχίσει αυτόματα η αναπαραγωγή. Ανάλογα με τη δομή της συσκευής USB, μπορεί να χρειαστεί πάνω από ένα λεπτό.
-

STOP

- Όταν δεν είναι ρυθμισμένη η επανειλημμένη αναπαραγωγή, έχει τελειώσει η αναπαραγωγή του τελευταίου κομματιού σε ένα άλμπουμ.
- Έχει τερματιστεί η εφαρμογή μουσικής στο iPod/iPhone.
- Πιέστε το PAUSE για να αρχίσετε ξανά την αναπαραγωγή.
-

Εάν αυτές οι λύσεις δεν σας βοηθήσουν να βελτιώσετε την κατάσταση, συμβουλευτείτε τον πλησιέστερο αντιπρόσωπο της Sony.

Ευρωπαϊκή Εγγύηση Sony

Αγαπητέ πελάτη,

Σας ευχαριστούμε που αγοράσατε αυτό το προϊόν της Sony. Ελπίζουμε να μείνετε ικανοποιημένοι από τη χρήση του. Στην απίθανη περίπτωση που το προϊόν σας χρειαστεί σέρβις (επισκευή) κατά τη διάρκεια της εγγύησης, παρακαλείστε να επικοινωνήσετε με το κατάστημα αγοράς ή μ' ένα μέλος του δικτύου μας εξουσιοδοτημένων σέρβις (ASN) της Ευρωπαϊκής Οικονομικής Ζώνης (ΕΟΖ) ή και άλλων χωρών που αναφέρονται σ' αυτή την εγγύηση ή στα συνοδευόμενα αυτήν φυλλάδια (Περιοχή Κάλυψης της Εγγύησης). Μπορείτε να βρείτε λεπτομέρειες για τα μέλη του δικτύου μας ASN, στους τηλεφωνικούς καταλόγους, στους καταλόγους προϊόντων μας και στις ιστοσελίδες μας.

Για να αποφύγετε κάθε περιττή ταλαιπωρία, σας συνιστούμε να διαβάσετε προσεκτικά το εγχειρίδιο χρήσης προτού να έρθετε σε επαφή με τον προμηθευτή σας ή το δίκτυο εξουσιοδοτημένων σέρβις μας.

Η Εγγύησή Σας

Η παρούσα εγγύηση ισχύει για το προϊόν της Sony που αγοράσατε, εφ' όσον κάτι τέτοιο αναφέρεται στα φυλλάδια που συνοδεύουν το προϊόν σας, υπό την προϋπόθεση ότι αγοράστηκε εντός της Περιφέρειας Κάλυψης της Εγγύησης.

Με την παρούσα, η Sony εγγυάται ότι το προϊόν είναι απαλλαγμένο από κάθε ελάττωμα σχετιζόμενο με τα υλικά ή την κατασκευή, για μια περίοδο ΕΝΟΣ ΕΤΟΥΣ από την ημερομηνία της αρχικής αγοράς. Η αρμοδία για να προσφέρει και εκπληρώσει την παρούσα εγγύηση εταιρεία Sony, είναι αυτή που αναφέρεται σ' αυτήν την Εγγύηση ή στο συνοδευόμενό αυτήν φυλλάδιο στη χώρα όπου επιδιώκεται η επισκευή κατά τη διάρκεια της εγγύησης.

Εάν, εντός της περιόδου εγγύησης, αποδειχθεί ελαττωματικό το προϊόν (κατά την ημερομηνία της αρχικής αγοράς) λόγω ακατάλληλων υλικών ή κατασκευής, η Sony ή ένα μέλος του δικτύου Εξουσιοδοτημένων Σέρβις ASN της Περιφέρειας Κάλυψης της Εγγύησης θα επισκευάσει ή θα αντικαταστήσει (κατ' επιλογή της Sony) χωρίς επιβάρυνση για εργατικά ή ανταλλακτικά, το προϊόν ή τα ελαττωματικά εξαρτήματά του, εντός εύλογου χρόνου, βάσει των όρων και συνθηκών που εκτίθενται παρακάτω. Η Sony και τα μέλη του δικτύου Εξουσιοδοτημένων Σέρβις ASN μπορούν να αντικαταστήσουν ελαττωματικά προϊόντα ή εξαρτήματα με νέα ή ανακυκλωμένα προϊόντα ή εξαρτήματα. Όλα τα προϊόντα και εξαρτήματα που έχουν αντικατασταθεί γίνονται ιδιοκτησία της Sony.

Όροι

1. Επισκευές δυνάμει της παρούσας εγγύησης θα παρέχονται μόνο εάν προσκομισθεί το πρωτότυπο τιμολόγιο ή η απόδειξη πώλησης (με την ένδειξη της ημερομηνίας αγοράς, του μοντέλου του προϊόντος και του ονόματος του εμπόρου) μαζί με το ελαττωματικό προϊόν εντός της περιόδου εγγύησης. Η Sony και τα μέλη του δικτύου Εξουσιοδοτημένων Σέρβις ASN μπορούν να αρνηθούν τη δωρεάν επισκευή κατά την περίοδο εγγύησης εάν δεν προσκομισθούν τα προαναφερόμενα έγγραφα ή εάν δεν προκύπτουν από αυτά η ημερομηνία αγοράς, το προϊόν ή το μοντέλο του προϊόντος ή το όνομα του εμπόρου. Η παρούσα εγγύηση δεν ισχύει εάν ο τύπος του μοντέλου ή ο σειριακός αριθμός του προϊόντος έχει αλλοιωθεί, διαγραφεί, αφαιρεθεί ή καταστεί δυσανάγνωστος.
2. Για να αποφευχθεί βλάβη ή απώλεια/διαγραφή σε αφαιρούμενα ή αποσπώμενα μέσα ή εξαρτήματα αποθήκευσης δεδομένων, οφείλετε να τα αφαιρέσετε πριν παραδώσετε το προϊόν σας για επισκευή κατά την περίοδο εγγύησης.
3. Η παρούσα εγγύηση δεν καλύπτει τα έξοδα και τους κινδύνους μεταφοράς που συνδέονται με τη μεταφορά του προϊόντος σας προς και από τη Sony ή μέλος του δικτύου ASN.
4. Η παρούσα εγγύηση δεν καλύπτει τα εξής:

- Περιοδική συντήρηση και επισκευή ή αντικατάσταση εξαρτημάτων ως αποτέλεσμα φυσιολογικής φθοράς.
- Αναλώσιμα (συστατικά μέρη για τα οποία προβλέπεται περιοδική αντικατάσταση κατά τη διάρκεια ζωής ενός προϊόντος όπως μη επαναφορτιζόμενες μπαταρίες, φυσιγγία εκτύπωσης, γραφίδες, λάμπες, κλπ.).
- Ζημιά ή ελαττώματα που προκλήθηκαν λόγω χρήσης, λειτουργίας ή χειρισμού ασύμβατων με την κανονική ατομική ή οικιακή χρήση.
- Ζημιές ή αλλαγές στο προϊόν που προκλήθηκαν από
 - Κακή χρήση, συμπεριλαμβανομένου:
 - > του χειρισμού που επιφέρει φυσική, αισθητική ή επιφανειακή ζημιά ή αλλαγές στο προϊόν ή βλάβη σε οθόνες υγρών κρυστάλλων
 - > μη συνθηκική ή μη σύμφωνη με τις οδηγίες της Sony εγκατάσταση ή χρήση του προϊόντος
 - > μη συντήρηση του προϊόντος σύμφωνα με τις οδηγίες σωστής συντήρησής της Sony
 - > εγκατάσταση ή χρήση του προϊόντος με τρόπο μη σύμφωνο με τις τεχνικές προδιαγραφές και τα πρότυπα ασφαλείας που ισχύουν στη χώρα όπου έχει εγκατασταθεί και χρησιμοποιείται το προϊόν.
 - Μολύνσεις από ιούς ή χρήση του προϊόντος με λογισμικό που δεν παρέχεται με το προϊόν ή λανθασμένη εγκατάσταση του λογισμικού.
 - Την κατάσταση ή τα ελαττώματα των συστημάτων με τα οποία χρησιμοποιείται ή στα οποία ενσωματώνεται το προϊόν εκτός από άλλα προϊόντα της Sony ειδικά σχεδιασμένα για να χρησιμοποιούνται με το εν λόγω προϊόν.
 - Χρήση του προϊόντος με εξαρτήματα, περιφερειακό εξοπλισμό ή άλλα προϊόντα των οποίων ο τύπος, η κατάσταση και το πρότυπο δεν συνιστώνται από τη Sony.
 - Επισκευή ή επιχειρηθείσα επισκευή από άτομα που δεν είναι μέλη της Sony ή του δικτύου ASN.

□ Ρυθμίσεις ή προσαρμογές χωρίς την προηγούμενη γραπτή συγκατάθεση της Sony, στις οποίες συμπεριλαμβάνονται:

- η αναβάθμιση του προϊόντος πέρα από τις προδιαγραφές ή τα χαρακτηριστικά που περιγράφονται στο εγχειρίδιο χρήσης ή
- οι τροποποιήσεις του προϊόντος με σκοπό να συμμορφωθεί προς εθνικές ή τοπικές τεχνικές προδιαγραφές και πρότυπα ασφαλείας που ισχύουν σε χώρες για τις οποίες το προϊόν δεν είχε σχεδιαστεί και κατασκευαστεί ειδικά.

□ Αμέλεια.

□ Ατυχήματα, πυρκαγιά, υγρά, χημικές και άλλες ουσίες, πλημμύρα, δονήσεις, υπερβολική θερμότητα, ακατάλληλο εξαρτισμό, υπέρταση, υπερβολική ή εσφαλμένη τροφοδοσία ή τάση εισόδου, ακτινοβολία, ηλεκτροστατικές εκκενώσεις συμπεριλαμβανομένου του κεραυνού, άλλων εξωτερικών δυνάμεων και επιδράσεων.

5. Η παρούσα εγγύηση καλύπτει μόνο τα υλικά μέρη του προϊόντος. Δεν καλύπτει το λογισμικό (είτε της Sony, είτε τρίτων κατασκευαστών) για το οποίο παρέχεται ή πρόκειται να ισχύσει μια άδεια χρήσης από τον τελικό χρήστη ή χωριστές δηλώσεις εγγύησης ή εξαιρέσεις από την εγγύηση.

Εξαιρέσεις και περιορισμοί

Με εξαίρεση των όσων αναφέρονται ανωτέρω, η Sony δεν παρέχει καμία εγγύηση (ρητή, σιωπηρή, εκ του νόμου ή άλλη) όσον αφορά την ποιότητα, την επίδοση, την ακρίβεια, την αξιοπιστία, την καταλληλότητα του προϊόντος ή του λογισμικού που παρέχεται ή συνοδεύει το προϊόν, για συγκεκριμένο σκοπό. Εάν η ισχύουσα νομοθεσία απαγορεύει πλήρως ή μερικώς την παρούσα εξαίρεση, η Sony εξαιρεί ή περιορίζει την εγγύησή της μόνο στη μέγιστη έκταση που επιτρέπει η ισχύουσα νομοθεσία. Οποιαδήποτε εγγύηση η οποία δεν εξαιρείται πλήρως (στο μέτρο που το επιτρέπει ο ισχύων νόμος) θα περιορίζεται στη διάρκεια ισχύος της παρούσας εγγύησης.

Η μοναδική υποχρέωση της Sony σύμφωνα με την παρούσα εγγύηση είναι η επισκευή ή η αντικατάσταση προϊόντων που υπόκεινται στους όρους και συνθήκες της εγγύησης. Η Sony δεν ευθύνεται για οποιαδήποτε απώλεια ή ζημιά που σχετίζεται με τα προϊόντα, το σέρβις, την παρούσα εγγύηση, συμπεριλαμβανομένων –των οικονομικών και άλλων απωλειών– του τιμήματος που καταβλήθηκε για την αγορά του προϊόντος –της απώλειας κερδών, εισοδήματος, δεδομένων, απόλαυσης ή χρήσης του προϊόντος ή οποιωνδήποτε συνδεδεμένων προϊόντων– της άμεσης, παρεμπόδισης ή επακόλουθης απώλειας ή ζημίας ακόμη και αν αυτή η απώλεια ή ζημιά αφορά σε:

- Μειωμένη λειτουργία ή μη λειτουργία του προϊόντος ή συνδεδεμένων προϊόντων λόγω ελαττωμάτων ή μη διαθεσιμότητας κατά την περίοδο που αυτό βρίσκεται στη Sony ή σε μέλος του δικτύου ASN, η οποία προκάλεσε διακοπή διαθεσιμότητας του προϊόντος, απώλεια χρόνου χρήστη ή διακοπή της εργασίας.
- Παροχή ανακριβών πληροφοριών που ζητήθηκαν από το προϊόν ή από συνδεδεμένα προϊόντα.
- Ζημιά ή απώλεια λογισμικών προγραμμάτων ή αφαιρούμενων μέσων αποθήκευσης δεδομένων ή
- Μολύνσεις από ιούς ή άλλες αιτίες.

Τα ανωτέρω ισχύουν για απώλειες και ζημιές, που υπόκεινται σε οιοδήποτε γενικές αρχές δικαίου, συμπεριλαμβανομένης της αμέλειας ή άλλων αδικοπραξιών, αθέτησης σύμβασης, ρητής ή σιωπηρής εγγύησης, και απόλυτης ευθύνης (ακόμα και για θέματα για τα οποία η Sony ή μέλος του δικτύου ASN έχει ειδοποιηθεί για τη δυνατότητα πρόκλησης τέτοιων ζημιών).

Στο μέτρο που η ισχύουσα νομοθεσία απαγορεύει ή περιορίζει αυτές τις εξαιρέσεις ευθύνης, η Sony εξαιρεί ή περιορίζει την ευθύνη της μόνο στη μέγιστη έκταση που της επιτρέπει η ισχύουσα νομοθεσία. Για παράδειγμα, μερικά κράτη απαγορεύουν την εξαίρεση ή τον περιορισμό ζημιών που οφείλονται σε αμέλεια, σε βαριά αμέλεια, σε εκ προθέσεως παράπτωμα, σε δόλο και παρόμοιες πράξεις. Σε καμία περίπτωση, η ευθύνη της Sony κατά την παρούσα εγγύηση, δεν υπερβαίνει την τιμή που καταβλήθηκε για την αγορά του προϊόντος, ωστόσο αν η ισχύουσα νομοθεσία επιτρέπει μόνο περιορισμούς ευθυνών υψηλότερου βαθμού, θα ισχύουν οι τελευταίοι.

Τα επιφυλασσόμενα νόμιμα δικαιώματά σας

Ο καταναλωτής έχει έναντι της Sony τα δικαιώματα που απορρέουν από την παρούσα εγγύηση, σύμφωνα με τους όρους που περιέχονται σε αυτήν, χωρίς να παραβλάπτονται τα δικαιώματά του που πηγάζουν από την ισχύουσα εθνική νομοθεσία σχετικά με την πώληση καταναλωτικών προϊόντων. Η παρούσα εγγύηση δεν θίγει τα νόμιμα δικαιώματα που ενδεχομένως να έχετε, ούτε εκείνα που δεν μπορούν να εξαιρεθούν ή να περιοριστούν, ούτε δικαιώματά σας εναντίον των προσώπων από τα οποία αγοράσατε το προϊόν. Η διεκδίκηση οποιωνδήποτε δικαιωμάτων σας εναπόκειται αποκλειστικά σε εσάς.

Sony Europe Ltd. δ.τ. Sony Hellas

Αμαρουσίου-Χαλανδρίου 18-20

151 25 Μαρούσι

Τμήμα Εξυπηρέτησης Καταναλωτών Sony

00800 4412 1496 (για κλήσεις από σταθερό τηλέφωνο Ελλάδος)

211 1980 703 (για κλήσεις από κινητό τηλέφωνο Ελλάδος)

800 91150 (για κλήσεις από σταθερό/κινητό τηλέφωνο Κύπρου)

e-mail: cic-greece@eu.sony.com

www.sony.gr

Δικτυακός τόπος υποστήριξης

Αν έχετε απορίες, ή για τις πιο πρόσφατες πληροφορίες υποστήριξης σχετικά με αυτό το προϊόν, παρακαλούμε επισκεφτείτε τον παρακάτω δικτυακό τόπο:

<http://support.sony-europe.com/>

Δηλώστε τώρα το προϊόν σας online στο:
www.sony-europe.com/myproducts

FEDON *adv.* © 210-6109979

<http://www.sony.net/>

© 2013 Sony Corporation



* 4 4 6 8 9 8 8 1 1 * (1)