

## Digital FM/MW/LW- mediespiller

Bruksanvisning

NO

**Hvis du vil avbryte demonstrasjonen (DEMO), kan du se side 10.**

Hvis du vil ha informasjon om tilkobling/installasjon, kan du se side 17.



\* 4 5 7 6 7 8 0 1 1 \* (1)

Installerer av sikkerhetshensyn denne enheten i bilens dashboard fordi baksiden kan bli varm ved bruk.  
Se "Tilkobling/installasjon" (side 17) for å få mer informasjon.

Produsert i Thailand

Driftsspenninng og annet er angitt på navneplaten under chassiset.

### **Merknad til kunder: Informasjonen nedenfor gjelder bare for utstyr som er solgt i land som bruker EU-direktiver.**

Produsent: Sony Corporation, 1-7-1 Konan Minato-ku Tokyo, 108-0075 Japan  
Spørsmål om produktoverensstemmelse i EU: Sony Deutschland GmbH, Hedelfinger Strasse 61, 70327 Stuttgart, Tyskland



### **Avhending av brukte batterier og elektrisk og elektronisk utstyr (gjelder i EU og andre europeiske land med kildesorteringssystemer)**

Dette symbolet på produktet, batteriet eller innpakningen viser at produktet og batteriet ikke skal håndteres som husholdningsavfall. På noen batterier kan dette symbolet brukes sammen med et kjemisk symbol. Hvis batteriet inneholder mer enn 0,0005 % kvikksølv eller 0,004 % bly, er det også merket med de kjemiske symbolene for kvikksølv (Hg) eller bly (Pb). Hvis du passer på å kvitte deg med slike produkter og batterier på en riktig måte, bidrar du til å forhindre potensielle negative miljø- og helsekonsekvenser som skyldes feilaktig avfallshåndtering. Resirkulering av materialene bidrar til å bevare naturressursene. I tilfeller der produkter av sikkerhets-, ytelses- eller dataintegritetsårsaker krever en permanent tilkobling til et innebygd batteri, må dette batteriet bare skiftes av kvalifisert teknisk personell. Lever disse produktene etter endt levetid på et egnet innsamlingssted for resirkulering av batterier og elektrisk og elektronisk utstyr for å sikre at det håndteres riktig. For alle andre batterier kan du se delen om hvordan du trygt tar ut batteriet fra produktet. Lever batteriet på egnet innsamlingssted for resirkulering av brukte

batterier. Kommunen, det lokale renovasjonsselskapet eller forretningen hvor du kjøpte produktet eller batteriet, kan gi mer informasjon om avhending av dette.

### **Advarsel hvis tenningslåsen i bilen mangler ACC-posisjon**

Husk å slå av AUTO OFF-funksjonen (side 11). Enheten slås helt av automatisk en angitt tid etter at enheten er slått av, for å spare batteri. Hvis du ikke aktiverer AUTO OFF-funksjonen, holder du inne OFF til skjermen slukkes hver gang du slår av tenningen.

### **Ansvarsfraskrivelse i forhold til tjenester som tilbys av tredjeparter**

Tjenester som tilbys av tredjeparter kan endres, deaktiveres midlertidig eller avsluttes uten forhåndsvarsel. Sony er ikke ansvarlig i slike situasjoner.

---

# Innhold

Oversikt deler og kontroller. . . . .	4
---------------------------------------	---

---

## Komme i gang

Ta av frontpanelet . . . . .	5
Stille inn klokken . . . . .	6
Koble til en USB-enhet. . . . .	6
Koble til en annen bærbar lydenhet. . . . .	6

---

## Lytte til radio

Lytte til radio. . . . .	7
Bruke RDS-systemet (Radio Data System). . . . .	7

---

## Avspilling

Avspilling fra en USB-enhet . . . . .	9
Søke etter og spille av spor. . . . .	9

---

## Settings

Avbryte DEMO-modus. . . . .	10
Grunnleggende innstillinger. . . . .	10
Generelt oppsett (GENERAL). . . . .	11
Lydoppsett (SOUND) . . . . .	11
Skjermoppsett (DISPLAY). . . . .	11

---

## Ytterligere informasjon

Forsiktighetsregler . . . . .	12
Vedlikehold. . . . .	13
Spesifikasjoner. . . . .	13
Feilsøking . . . . .	15

---

## Tilkobling/installasjon

Obs! . . . . .	17
Komponentliste for installasjon . . . . .	17
Tilkobling . . . . .	18
Installasjon . . . . .	20

# Oversikt deler og kontroller

## Hovedenhet

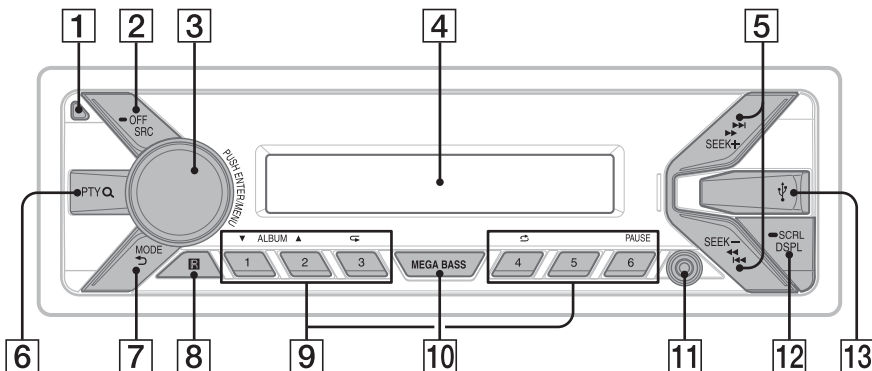

**1 Utløserknapp for frontpanel**

**2 SRC (kilde)**

Slå på strømmen.  
Bytt kilde.

**OFF**

Hold inne i ett sekund for å slå av kilden og vise klokken.

Hold inne i minst to sekunder for å slå av strømmen og skjermen.

**3 Kontrollknapp**

Drei for å justere volumet.

**PUSH ENTER**

Angi det valgte elementet.

**MENU**

Åpne innstillingsmenyen.

**4 Skjerm**

**5 SEEK +/-**

Still inn radiostasjoner automatisk. Hold inne for å stille inn manuelt.

**◀◀/▶▶ (forrige/neste)**

**◀◀/▶▶ (rask spoling bakover/forover)**

**6 PTY (programtype)**

Velg PTY i RDS.

**Q (bla) (side 10)**

Aktiver blamodus under avspilling.

**7 MODE (side 7, 9)**

**↶ (tilbake)**

Gå tilbake til forrige skjerm.

**8 Mottaker for fjernkontrollen**

**9 Tallknapper (1 til 6)**

Motta lagrede radiostasjoner. Hold inne for å lagre stasjoner.

**ALBUM ▼/▲**

Hopp over et album på lydenhet. Hold inne for å hoppe over albumer uavbrutt.

**↺ (gjenta)**

**↻ (tilfeldig rekkefølge)**

**PAUSE**

**10 MEGA BASS**

Forsterker basslyden synkronisert med volumnivået. Trykk for å endre MEGA BASS-innstillingen: [1], [2], [OFF].

**11 AUX-inngang**

## 12 DSPL (display)

Trykk for å endre element på skjermen.

### ➡ SCRL (rull)

Hold inne for å rulle et skjermelement.

## 13 USB-port

## Komme i gang

### Ta av frontpanelet

Du kan fjerne frontpanelet på denne enheten for å forhindre tyveri.

- 1 Hold inne OFF ① til enheten slås av, trykk på utløserknappen på frontpanelet ② og trekk deretter panelet mot deg for å fjerne det.

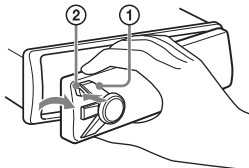

### Alarm

Hvis du dreier tenningsbryteren til OFF-posisjon uten å fjerne frontpanelet, høres alarmen i noen sekunder. Alarmen høres bare hvis den innebygde forsterkeren er i bruk.

### Sette på frontpanelet

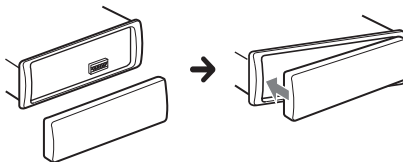

---

## Stille inn klokken

- 1 Trykk på MENU, drei kontrollknappen for å velge [SET GENERAL], og trykk deretter på den.
- 2 Drei kontrollknappen for å velge [SET CLOCK-ADJ], og trykk deretter på den.  
Tidsangivelsen blinker.
- 3 Drei kontrollknappen for å angi time og minutt.  
Trykk på SEEK +/- for å flytte den digitale indikatoren.
- 4 Trykk på MENU etter at du har angitt minuttet.  
Innstillingen er fullført, og klokken starter.

### Slik viser du klokken

Trykk på DSPL.

---

## Koble til en USB-enhet

- 1 Demp volumet på enheten.
- 2 Koble USB-enheten til enheten.  
Bruk en USB-kabel for iPod (medfølger ikke) til å koble til en iPod/iPhone.

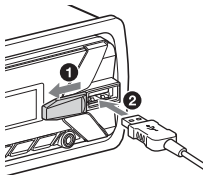

---

## Koble til en annen bærbar lydenhet

- 1 Slå av den bærbare lydenheten.
- 2 Demp volumet på enheten.
- 3 Koble den bærbare lydenheten til AUX-inngangen (stereominikontakt) på enheten med en tilkoblingsledning (medfølger ikke)\*.

\* Bruk en rett kontakt.

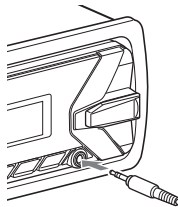

- 4 Trykk på SRC for å velge [AUX].

### Slik tilpasser du volumnivået på den tilkoblede enheten til andre kilder

Start avspilling på den bærbare lydenheten med et moderat volum, og angi vanlig lyttvolum på enheten.

Trykk på MENU, og velg deretter [SET SOUND] → [SET AUX VOL] (side 11).

## Lytte til radio

### Lytte til radio

Hvis du vil lytte til radio, trykker du på SRC for å velge [TUNER].

#### Lagre automatisk (BTM)

- 1 Trykk på MODE for å skifte bånd (FM1, FM2, FM3, MW eller LW).
- 2 Trykk på MENU, drei kontrollknappen for å velge [SET GENERAL], og trykk deretter på den.
- 3 Drei kontrollknappen for å velge [SET BTM], og trykk deretter på den. Enheten lagrer stasjoner på tallknappene i rekkefølge etter frekvens.

#### Stasjonssøk

- 1 Trykk på MODE for å skifte bånd (FM1, FM2, FM3, MW eller LW).
- 2 Utfør stasjonssøk.  
Slik søker du manuelt  
Hold inne SEEK +/- for å finne den omtrentlige frekvensen, og trykk deretter på SEEK +/- flere ganger for å finjustere den ønskede frekvensen.  
Slik søker du automatisk  
Trykk på SEEK +/-.  
Søket stopper når enheten stiller inn på en stasjon.

#### Lagre manuelt

- 1 Mens den stasjonen du vil lagre, mottas, holder du inne en tallknapp (1 til 6) til [MEM] vises.

#### Motta lagrede stasjoner

- 1 Velg båndet, og trykk deretter på en tallknapp (1 til 6).

### Bruke RDS-systemet (Radio Data System)

#### Angi alternative frekvenser (AF) og trafikkmeldinger (TA)

AF søker kontinuerlig etter stasjonen med sterkest signal. TA sender aktuell trafikkinformasjon eller trafikprogrammer (TP) hvis de mottas.

- 1 Trykk på MENU, drei kontrollknappen for å velge [SET GENERAL], og trykk deretter på den.
- 2 Drei kontrollknappen for å velge [SET AF/TA], og trykk deretter på den.
- 3 Drei kontrollknappen for å velge [SET AF-ON], [SET TA-ON], [SET AF/TA-ON] eller [SET AF/TA-OFF], og trykk deretter på den.

## Slik lagrer du RDS-stasjoner med AF- og TA-innstillingen

Du kan forhåndsinnstille RDS-stasjoner sammen med en AF/TA-innstilling. Angi AF/TA, og lagre deretter stasjonen med BTM eller manuelt. Hvis du forhåndsinnstiller manuelt, kan du også forhåndsinnstille andre stasjoner enn RDS-stasjoner.

## Slik mottar du nødmeldinger

Når AF eller TA er aktivert, avbryter nødmeldinger den valgte kilden automatisk.

## Slik justerer du volumnivået for trafikkmeldinger

Nivået lagres i minnet for kommende trafikkmeldinger uavhengig av det vanlige volumnivået.

## Slik beholder du ett regionalt program (REGIONAL)

Når AF- og REGIONAL-funksjonen er aktivert, byttes det ikke til en sending på en annen regional stasjon med sterkere frekvens. Hvis du forlater det regionale programmets mottaksområde, velger du [SET REG-OFF] i [SET GENERAL] under FM-mottak (side 11).

Denne funksjonen fungerer ikke i Storbritannia og enkelte andre steder.

## Local Link-funksjon (bare i Storbritannia)

Med denne funksjonen kan du velge andre lokale stasjoner i området, selv om de ikke er lagret på tallknappene.

Under FM-mottak trykker du på en tallknapp (1 til 6) der en lokal stasjon er lagret. Trykk på en tallknapp for den lokale stasjonen innen fem sekunder.

Gjenta fremgangsmåten til den lokale stasjonen mottas.

## Velge programtyper (PTY)

1 Trykk på PTY under FM-mottak.

2 Drei kontrollknappen til ønsket programtype vises, og trykk deretter på den.

Enheten begynner å søke etter en stasjon som kringkaster den valgte programtypen.

## Programtyper

**NEWS** (nyheter), **AFFAIRS** (aktuelt), **INFO** (opplysninger), **SPORT** (sport), **EDUCATE** (utdanning), **DRAMA** (drama), **CULTURE** (kultur), **SCIENCE** (vitenskap), **VARIED** (blandet), **POP M** (popmusikk), **ROCK M** (rock), **EASY M** (lett musikk), **LIGHT M** (lett klassisk), **CLASSICS** (klassisk musikk), **OTHER M** (annen musikk), **WEATHER** (været), **FINANCE** (finansinformasjon), **CHILDREN** (barneprogrammer), **SOCIAL A** (sosiale forhold), **RELIGION** (religion), **PHONE IN** (innringsprogrammer), **TRAVEL** (reise), **LEISURE** (fritid), **JAZZ** (jazzmusikk), **COUNTRY** (countrymusikk), **NATION M** (nasjonal musikk), **OLDIES** (klassikere), **FOLK M** (folkemusikk), **DOCUMENT** (dokumentarprogrammer)

## Stille inn klokken (CT)

Klokken stilles med CT-dataene fra RDS-overføringen.

1 Angi [SET CT-ON] i [SET GENERAL] (side 11).



## Avspilling

### Avspilling fra en USB-enhet

I denne bruksanvisningen brukes "iPod" som en generell betegnelse for iPod-funksjonene på en iPod og iPhone, med mindre noe annet er angitt i teksten eller illustrasjonene.

Hvis du vil ha mer informasjon om kompatibiliteten for iPod-enheten din, kan du se "Om iPod" (side 12) eller gå til støttesiden som er angitt på baksiden.

USB-enheter av typen MSC (Mass Storage Class) og MTP (Media Transfer Protocol), for eksempel en USB Flash-enhet, digital mediespiller eller Android™-telefon, som overholder USB-standarden, kan brukes.

Avhengig av den digitale mediespilleren eller Android-telefonen kan innstilling av USB-tilkoblingsmodus til MTP være nødvendig.

#### Merknader

- Hvis du vil ha mer informasjon om kompatibiliteten for USB-enheten din, går du til kundestøtteområdet som er angitt på baksiden.
- Avspilling av følgende filer støttes ikke:
  - MP3/WMA/FLAC:
  - opphavsrettsbeskyttede filer
  - DRM-filer (Digital Rights Management)
  - flerkanals lydfiler
- MP3/WMA:
  - filer med komprimering uten datatap

### 1 Koble en USB-enhet til USB-porten (side 6).

Avspillingen starter.

Hvis en enhet allerede er tilkoblet, starter du avspillingen ved å trykke på SRC for å velge [USB]. ([IPD] vises på skjermen når iPod-enheten er gjenkjent).

### 2 Juster volumet på denne enheten.

### Slik stopper du avspillingen

Hold inne OFF i ett sekund.

### Slik fjerner du enheten

Stopp avspillingen, og fjern deretter enheten.

### Advarsel for iPhone

Når du kobler til en iPhone via USB, styres telefonanropets volum av iPhone-enheten og ikke av denne enheten. Unngå å øke volumet på enheten under et anrop da lyden plutselig kan bli veldig høy når anropet avsluttes.

### Betjene en iPod direkte (passasjerbetjening)

#### 1 Hold inne MODE under avspilling til [MODE IPOD] vises.

Det blir mulig å betjene iPod-enheten. Vær oppmerksom på at volumet bare kan justeres på denne enheten.

### Slik avslutter du passasjerbetjening

Hold inne MODE til [MODE AUDIO] vises.

## Søke etter og spille av spor

### Gjenta avspilling og avspilling i tilfeldig rekkefølge

#### 1 Under avspilling trykker du på (gjenta) eller (tilfeldig rekkefølge) flere ganger for å velge ønsket avspillingsmodus.

Det kan ta litt tid før avspillingen i den valgte avspillingsmodusen starter.

Tilgjengelige avspillingsmoduser varierer avhengig av hvilken lydkilde som er valgt.

## Søke etter et spor etter navn (Quick-BrowZer™)

- 1 Under USB-avspilling holder du **Q** (bla)\* inne for å vise listen med søke kategorier. Når sporlisten vises, trykker du på **↶** (tilbake) flere ganger for å vise ønsket søkekategori.  
\* Under USB-avspilling holder du **Q** (bla) inne i minst to sekunder for å gå tilbake direkte til begynnelsen av kategorilisten.
- 2 Drei kontrollknappen for å velge ønsket søkekategori, og trykk deretter på den for å bekrefte.
- 3 Gjenta trinn 2 for å søke etter det ønskede sporet.  
Avspillingen starter.

### Slik avslutter du Quick-BrowZer-modus

Trykk på **Q** (bla).

## Søke ved å hoppe mellom elementer (hoppemodus)

- 1 Trykk på **Q** (bla).
- 2 Trykk på **SEEK +**.
- 3 Drei kontrollknappen for å velge elementet.  
Det hoppes på listen i trinn på 10 % av det totale antallet elementer.
- 4 Trykk på **ENTER** for å gå tilbake til Quick-BrowZer-modus.  
Det valgte elementet vises.
- 5 Drei kontrollknappen for å velge ønsket element, og trykk deretter på den.  
Avspillingen starter.

## Settings

### Avbryte DEMO-modus

Du kan avbryte demonstrasjonsskjermen som vises når kilden er deaktivert og klokken vises.

- 1 Trykk på **MENU**, drei kontrollknappen for å velge **[SET GENERAL]**, og trykk deretter på den.
- 2 Drei kontrollknappen for å velge **[SET DEMO]**, og trykk deretter på den.
- 3 Drei kontrollknappen for å velge **[SET DEMO-OFF]**, og trykk deretter på den.  
Innstillingen er fullført.
- 4 Trykk på **↶** (tilbake) to ganger.  
Skjermen går tilbake til vanlig mottaks-/avspillingsmodus.

### Grunnleggende innstillinger

Du kan velge innstillinger i følgende oppsettskategorier:  
generelt oppsett (GENERAL), lydoppsett (SOUND), skjermoppsett (DISPLAY)

- 1 Trykk på **MENU**.
- 2 Drei kontrollknappen for å velge innstillingskategori, og trykk deretter på den.  
Hvilke alternativer som kan angis, varierer avhengig av kilde og innstillinger.
- 3 Drei kontrollknappen for å velge ønsket alternativ og trykk deretter på den.

### Gå tilbake til forrige skjermbilde

Trykk på **↶** (tilbake).

---

## Generelt oppsett (GENERAL)

---

### DEMO (demonstrasjon)

Aktiverer demonstrasjonen: [ON], [OFF].

---

### CLOCK-ADJ (klokkeinnstilling) (side 6)

---

### CAUT ALM (alarm)

Aktiverer alarmen: [ON], [OFF] (side 5).  
(Bare tilgjengelig når kilden er deaktivert og klokken vises.)

---

### BEEP

Aktiverer lydsignalet: [ON], [OFF].

---

### AUTO OFF

Slås av automatisk etter et ønsket tidsrom når enheten slås av. [NO], [30S] (30 sekunder), [30M] (30 minutter), [60M] (60 minutter).

---

### CT (klokke)

Aktiverer CT-funksjonen: [ON], [OFF].

---

### AF/TA (alternative frekvenser/trafikkmelding)

Velger innstillingen for alternative frekvenser (AF) og trafikkmeldinger (TA): [AF-ON], [TA-ON], [AF/TA-ON], [AF/TA-OFF].

---

### REGIONAL

Begrenser mottaket til en bestemt region: [ON], [OFF]. (Bare tilgjengelig med FM-mottak.)

---

### BTM (best tuning memory) (side 7)

(Bare tilgjengelig når tunerens er valgt.)

---

---

## Lyddoppsett (SOUND)

---

Denne oppsettsmenyen er tilgjengelig når en kilde er valgt.

---

### EQ5 PRESET

Velger mellom ti equalizer-kurver og deaktivert: [OFF], [R&B], [ROCK], [POP], [DANCE], [HIP-HOP], [ELECTRONICA], [JAZZ], [SOUL], [COUNTRY], [CUSTOM].

Innstillingen for equalizer-kurven kan lagres for hver kilde.

---

---

### EQ5 SETTING

Stiller inn [CUSTOM] for EQ5.

#### BASE

Velger en forhåndsinnstilt equalizer-klasse som utgangspunkt for videre tilpasning: [BAND1] (lav frekvens), [BAND2] (middels-lav frekvens), [BAND3] (middels frekvens), [BAND4] (middels-høy frekvens), [BAND5] (høy frekvens).  
Volumet kan justeres i trinn på 1 dB, fra -10 dB til +10 dB.

---

### BALANCE

Justerer lydbalansen:  
[RIGHT-15] – [CENTER] – [LEFT-15].

---

### FADER

Justerer det relative nivået:  
[FRONT-15] – [CENTER] – [REAR-15].

---

### AUX VOL (AUX-volumnivå)

Justerer volumnivået for hver tilkoblet tilleggsenhet: [+18 dB] – [0 dB] – [-8 dB].  
Denne innstillingen eliminerer behovet for å justere volumnivået mellom kildene.

---

---

## Skjermoppsett (DISPLAY)

---

### DIMMER

Endrer skjermens lysstyrke: [ON], [OFF].

---

### SND SYNC (lydsynkronisering)

Aktiverer funksjonen for å synkronisere belysningen med lyden: [ON], [OFF].

---

### AUTO SCR (automatisk rulling)

Ruller automatisk i lange elementer: [ON], [OFF].  
(Ikke tilgjengelig når AUX eller tunerens er valgt.)

---

## Ytterligere informasjon

### Forsiktighetsregler

- La enheten avkjøles først hvis bilen har stått parkert i direkte sollys.
- Etterlat ikke frontpanelet eller lydenheter i bilen da det kan forårsake funksjonsfeil på grunn av høye temperaturer i direkte sollys.
- Antennen strekkes ut automatisk.

### Slik opprettholder du høy lyd kvalitet

Ikke søl væske på enheten.

### Avspillingsrekkefølge lydfile

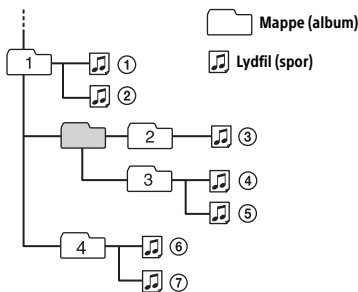

## Om iPod

- Du kan koble til følgende iPod-modeller. Oppdater iPod-enheten dine med den nyeste programvaren før bruk.

### Kompatible iPhone-/iPod-modeller

Kompatible modeller	USB
iPhone 6 Plus	○
iPhone 6	○
iPhone 5s	○
iPhone 5c	○
iPhone 5	○
iPhone 4s	○
iPhone 4	○
iPhone 3GS	○
iPod touch (5. generasjon)	○
iPod touch (4. generasjon)	○
iPod touch (3. generasjon)	○
iPod classic	○
iPod nano (7. generasjon)	○
iPod nano (6. generasjon)	○
iPod nano (5. generasjon)	○

- "Made for iPod" og "Made for iPhone" betyr at et elektronisk tilbehør har blitt laget spesielt for enten iPod eller iPhone, og at det er sertifisert av utvikleren til å oppfylle Apples ytelsesstandarder. Apple er ikke ansvarlig for betjening av denne enheten eller samsvaret med sikkerhetsstandarder og regulerende standarder. Merk at bruken av dette tilbehøret med iPod eller iPhone kan påvirke trådløsytelsen.

Hvis du har spørsmål om eller problemer med enheten som ikke er beskrevet i denne håndboken, kontakter du den nærmeste Sony-forhandleren.

---

## Vedlikehold

### Rengjøre kontaktene

Det er ikke sikkert at enheten fungerer riktig hvis kontaktene mellom enheten og frontpanelet ikke er rene. Du kan forhindre dette ved å ta av frontpanelet (side 5) og rengjøre kontaktene med en bomullspinne. Ikke bruk mye kraft. Da kan du skade kontaktene.

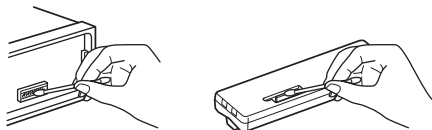

### Merknader

- Av sikkerhetsmessige årsaker bør du slå av tenningen og ta ut nøkkelen før du renser kontaktene.
- Berør aldri kontaktene direkte med fingrene eller en metallgjenstand.

---

## Spesifikasjoner

### Tuneren

#### FM

Innstillingsområde: 87,5–108,0 MHz

Antennetilkobling:

Ekstern antennekontakt

Mellomfrekvens:

FM CCIR: -1956,5 til -487,3 kHz og  
+500,0 til +2095,4 kHz

Tilgjengelig følsomhet: 7 dBf

Selektivitet: 75 dB ved 400 kHz

Signal-til-støy-forhold: 73 dB

Separasjon: 50 dB ved 1 kHz

Frekvensrespons: 20–15.000 Hz

#### MW/LW

Innstillingsområde:

MW: 531–1 602 kHz

LW: 153–279 kHz

Antennetilkobling:

Ekstern antennekontakt

Følsomhet: MW: 26 µV, LW: 50 µV

### USB-spiller

Grensesnitt: USB (full hastighet)

Maks. strømstyrke: 1 A

Maksimalt antall gjenkjennelige spor:

– mapper (album): 256

– filer (spor) per mappe: 256

Tilsvarende kodek:

MP3 (.mp3)

Bithastighet: 8–320 kbps (støtter variabel  
bithastighet (VBR))

Samplingsfrekvens: 16–48 kHz

WMA (.wma)

Bithastighet: 32–192 kbps (støtter variabel  
bithastighet (VBR))

Samplingsfrekvens: 32 kHz, 44,1 kHz, 48 kHz

FLAC (.flac)

Bitdybde: 16 bit, 24 bit

Samplingsfrekvens: 44,1 kHz, 48 kHz

### Forsterker

Utgang: Høytalerutganger

Høytalerimpedans: 4–8 ohm

Maksimal utgangseffekt: 55 W × 4 (ved 4 ohm)

### Generelt

Effekt:

Lydutganger (bak)

Utgang for antenne/forsterker (REM OUT)

Innganger:

Inngang for fjernkontroll

Antenneinngang

AUX-inngang (stereominikontakt):

USB-port

Strømkrav: 12 V likestrømsbatteri (minus (jord))

Nominell strømforbruk: 10 A

Dimensjoner:

Ca. 178 mm × 50 mm × 120 mm (b/h/d)

Monteringsdimensjoner:

Ca. 182 mm × 53 mm × 102 mm (b/h/d)

Vekt: Ca. 0,7 kg

Pakkens innhold:

Hovedenhet (1)

Komponenter for installasjon og tilkoblinger

(1 sett)

Det er ikke sikkert at forhandleren din selger alt tilbehøret ovenfor. Spør forhandleren om detaljert informasjon.

Design og spesifikasjoner kan endres uten nærmere varsel.

## Opphavsrett

Windows Media er enten et registrert varemerke eller et varemerke som tilhører Microsoft Corporation i USA og/eller andre land.

Dette produktet er beskyttet av visse opphavsrettigheter tilhørende Microsoft Corporation. Bruk eller distribusjon av slik teknologi utenfor dette produktet er forbudt uten en lisens fra Microsoft eller et av Microsofts godkjente datterselskaper.

iPhone, iPod, iPod classic, iPod nano og iPod touch er varemerker som tilhører Apple Inc., registrert i USA og andre land.

MPEG Layer-3-lydkodingsteknologi og -patenter er benyttet med lisens fra Fraunhofer IIS og Thomson.

Android er et varemerke som tilhører Google Inc.

### libFLAC

Copyright (C) 2000–2009 Josh Coalson

Copyright (C) 2011–2013 Xiph.Org Foundation

Videredistribusjon og bruk i kildeform og binær form, med eller uten endring, er tillatt så langt følgende betingelser er oppfylt:

- Videredistribusjon av kildekode må beholde opphavsrettsmerknaden ovenfor, listen over betingelser og ansvarsfraskrivelsen nedenfor.
- Videredistribusjon i binær form må reprodusere opphavsrettsmerknaden ovenfor, listen over betingelser og ansvarsfraskrivelsen nedenfor i dokumentasjonen og/eller annet materiale som følger med distribusjonen.
- Verken navnet på Xiph.org Foundation eller navnene på bidragsyterne kan brukes til å reklamere for eller fremheve produkter som er utledet av denne programvaren, uten spesifikk skriftlig tillatelse på forhånd.

DENNE PROGRAMVAREN LEVERES AV OPPHAVSRETTSEIERNE OG BIDRAGSYTERNE "SOM DEN ER", OG DE FRASKRIVER SEG ALLE DIREKTE ELLER INDIREKTE GARANTIER, INKLUDERT, MEN IKKE BEGRENSET TIL, INDIREKTE GARANTIER OM SALGBARHET OG ANVENDELIGHET FOR ET SÆRSKILT FORMÅL. XIPH.ORG FOUNDATION ELLER BIDRAGSYTERNE SKAL UNDER INGEN OMSTENDIGHETER VÆRE ANSVARLIGE FOR DIREKTE, INDIREKTE, TILFELDIGE, SPESIELLE, EKSEMPELMESSIGE ELLER KONSEKVENSMESSIGE SKADER (INKLUDERT, MEN IKKE BEGRENSET TIL, INNKJØP AV ERSTATNINGSVARER ELLER -TJENESTER, TAP AV BRUK, DATA ELLER INNTEKTER ELLER FORRETNINGSAVBRUDD), UANSETT HVORDAN DE OPPSTÅR OG UANSETT TEORIER OM ANSVARLIGHET ETTER KONTRAKT, OBJEKTIVT ANSVAR ELLER SUBJEKTIVT ANSVAR (INKLUDERT UAKTOMHET OG ANNET), SOM OPPSTÅR PÅ NOEN SOM HELST MÅTE GJENNOM BRUK AV DENNE PROGRAMVAREN, SELV OM DE HAR FÅTT INFORMASJON OM MULIGHETEN FOR SLIKE SKADER.

---

## Feilsøking

Følgende sjekkliste kan hjelpe deg med å løse eventuelle problemer med enheten. Kontroller tilkoblingen og bruksanvisningen før du går gjennom sjekklisten nedenfor. Hvis du vil ha mer informasjon om hvordan du bruker sikringen og fjerner enheten fra dashbordet, kan du se "Tilkobling/installasjon" (side 17). Hvis problemet ikke blir løst, går du til kundestøtteområdet som er angitt på baksiden.

---

### Generelt

#### Ingen eller veldig lav lyd.

- Posisjonen til fader-kontrollen [FADER] er ikke angitt for et system med to høyttalere.
- Volumet på enheten og/eller tilkoblet enhet er veldig lavt.
  - Øk volumet på enheten og den tilkoblede enheten.

---

#### Ikke noe lydsignal.

- En forsterker (tilleggsstyr) er tilkoblet, og du bruker ikke den innebygde forsterkeren.

---

#### Minnet er slettet.

- Strømtilførselsledningen eller batteriet er frakoblet eller ikke riktig tilkoblet.

---

#### Lagrede stasjoner og riktig klokkeslett er slettet. Sikringen har gått. Det kommer lyd fra enheten når tenningsposisjon endres.

- Ledningene er ikke satt i riktig i bilens ekstra strømkontakt for tilbehør.

---

#### Demonstrasjonsmodusen starter under avspilling eller mottak.

- Demonstrasjonsmodusen starter hvis enheten ikke er brukt i løpet av fem minutter når [DEMO-ON] er stilt inn.
  - Still inn [DEMO-OFF] (side 11).

---

#### Visningen forsvinner fra skjermen.

- Lysdempingen er stilt inn på [DIM-ON] (side 11).
- Visningen på skjermen forsvinner hvis du holder OFF inne.
  - Trykk på OFF på enheten til visningen på skjermen forsvinner.
- Kontaktene er skitne (side 13).

---

#### Skjermen/lyset blinker.

- Strømtilførselen er ikke tilstrekkelig.
  - Kontroller at bilbatteriet leverer nok strøm til enheten. (Strømkravet er 12 V likestrøm.)

---

#### Betjeningsknappene fungerer ikke.

- Trykk på DSPL og  (tilbake)/MODE i minst to sekunder for å tilbakestille enheten. Innholdet i minnet slettes. Av hensyn til din egen sikkerhet må du ikke tilbakestille enheten mens du kjører.

---

### Radiomottak

#### Stasjoner tas ikke imot. Lyden forstyrres av støy.

- Tilkoblingen er ikke riktig.
  - Kontroller tilkoblingen av bilantennen.
  - Hvis bilantennen ikke strekkes ut automatisk, bør du kontrollere tilkoblingen av kontrollledningen til antennen.

---

#### Det er ikke mulig å forhåndsinnstille stasjoner.

- Radiosignalet er for svakt.

---

### RDS

#### Søket (SEEK) starter etter noen sekunders lytting.

- Stasjonen er ikke en TP-stasjon, eller signalet er for dårlig.
  - Deaktiver TA (side 7).

---

#### Ingen trafikkmeldinger.

- Aktiver TA (side 7).
- Stasjonen sender ingen trafikkmeldinger til tross for at den er en TP-stasjon.
  - Still inn på en annen stasjon.

---

### PTY viser [- - - - -].

- Den aktuelle stasjonen er ikke en RDS-stasjon.
- RDS-data tas ikke imot.
- Stasjonen spesifiserer ikke programtypen.

---

### Programtjenestenavnet blinker.

- Det finnes ingen alternativ frekvens for den aktuelle stasjonen.
  - Trykk på SEEK +/- mens programtjenestenavnet blinker. [PI SEEK] vises og enheten begynner å søke etter en annen frekvens med samme PI-data (programidentifikasjon).

---

## Avspilling fra USB-enhet

---

### Du kan ikke spille av elementer via en USB-hub.

- Denne enheten gjenkjenner ikke USB-enheter via en USB-hub.

---

### Det tar lengre tid å spille av fra en USB-enhet.

- USB-enheten inneholder filer med en kompleks trestruktur.

---

### Lyden er uregelmessig.

- Lyden kan bli uregelmessig ved bithastighet.
- DRM-filer (Digital Rights Management) spilles ikke av i enkelte tilfeller.

---

### Lydfilen kan ikke spilles av.

- USB-enheter som er formatert med andre filsystemer enn FAT16 eller FAT32, støttes ikke.\*

\* Denne enheten har støtte for FAT16 og FAT32, men enkelte USB-enheter støtter kanskje ikke disse FAT-systemene. Hvis du vil ha mer informasjon, ser du bruksanvisningen for hver USB-enhet eller kontakter produsenten.

---

## Feilmeldinger

---

### HUB NO SUPRT: USB-hubber støttes ikke.

---

### IPD STOP: iPod-avspillingen er avsluttet.

- Start avspillingen fra iPod/iPhone.

---

### NO AF: Ingen alternative frekvenser.

- Trykk på SEEK +/- mens programtjenestenavnet blinker. Enheten begynner å søke etter en annen frekvens med samme PI-data (programidentifikasjon) ([PI SEEK]).

---

### NO TP: Ingen trafikkprogrammer.

- Enheten fortsetter å søke etter tilgjengelige TP-stasjoner.

---

### OVERLOAD: USB-enheten er overbelastet.

- Koble fra USB-enheten, og trykk på SRC for å velge en annen kilde.
- Det er en feil på USB-enheten, eller det er tilkoblet en enhet som ikke støttes.

---

### READ: Leser informasjon.

- Vent til lesingen er fullført og avspillingen starter automatisk. Dette kan ta litt tid avhengig av filstrukturen.

---

### USB ERROR: USB-enheten kan ikke brukes til å spille av.

- Koble til USB-enheten på nytt.

---

### USB NO DEV: USB-enheten er ikke tilkoblet eller gjenkjennes ikke.

- Kontroller at USB-enheten eller USB-kabelen er ordentlig tilkoblet.

---

### USB NO MUSIC: Det finnes ingen fil som kan spilles av.

- Koble til en USB-enhet med filer som kan spilles av (side 13).

---

### USB NO SUPRT: USB-enheten støttes ikke.

- Hvis du vil ha mer informasjon om kompatibiliteten for USB-enheten din, går du til kundestøtteområdet som er angitt på baksiden av denne bruksanvisningen.

Kontakt nærmeste Sony-forhandler hvis problemet vedvarer.



## Tilkobling/installasjon

### Obs!

- Dra alle jordledninger til et felles jordingspunkt.
- Sørg for at ledningene ikke er klemt under en skrue eller sitter fast i bevegelige deler (f.eks. setet).
- Slå av tenningen før du oppretter tilkoblinger for å unngå kortslutning.
- Koble strømtilførselsledningen ④ til enheten og høyttalerne før tilkobling til kontakten for eksternt utstyr.
- Sørg for å isolere åpne ledninger med isoleringstape av sikkerhetsårsaker.

### Forsiktighetsregler

- Velg installasjonssted nøye, slik at enheten ikke hindrer normal bilkjøring.
- Ikke plasser systemet i områder som utsettes for støv, skitt, mye vibrasjon eller høy temperatur, for eksempel i direkte sollys eller i nærheten av varmeapparatet.
- Bruk bare de medfølgende monteringsfestene, slik at installasjonen blir sikkert utført.

#### Merknad om strømtilførselsledningen (gul)

Når du kobler til denne enheten i kombinasjon med andre stereokomponenter, må strømstyrken til den elektriske kretsen til bilen, som enheten er tilkoblet, være høyere enn summen av strømstyrken på sikringen til hver komponent.

#### Justere monteringsvinkelen

Juster monteringsvinkelen til mindre enn 45°.

## Komponentliste for installasjon

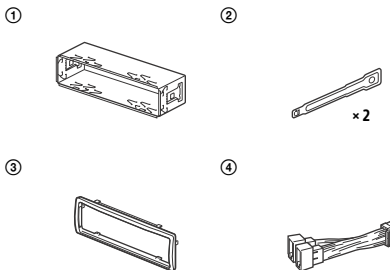

- Denne komponentlisten inkluderer ikke alt innholdet i pakken.
- Braketten ① og beskyttelsesrammen ③ festes på enheten før transport. Før du monterer enheten, må du bruke nøklene ② til å fjerne braketten ① fra enheten. Se "Fjerne beskyttelsesrammen og braketten" (side 20) for å få mer informasjon.
- Ta vare på nøklene ② for fremtidig bruk. Du trenger dem hvis du vil fjerne enheten fra bilen.

# Tilkobling

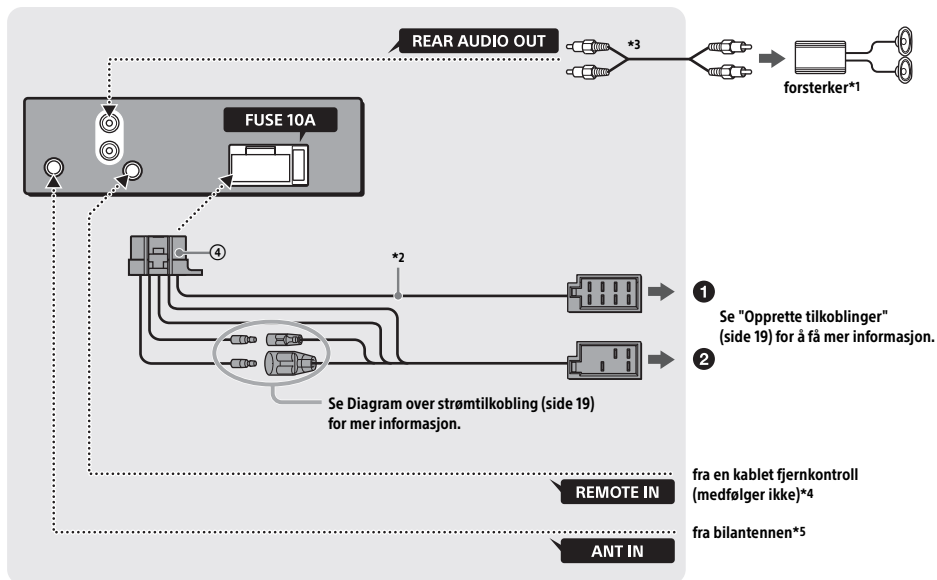

\*1 Medfølger ikke

\*2 Høyttalerimpedans: 4–8 Ω × 4

\*3 RCA-kabel (medfølger ikke)

\*4 Bruk en adapter for en kablet fjernkontroll (medfølger ikke), avhengig av biltype.

\*5 Bruk en adapter (medfølger ikke) hvis antennekontakten ikke passer, avhengig av biltype.

## Opprette tilkoblinger

Hvis du har en antenne uten releboks, kan antennen bli skadet hvis du kobler til denne enheten med den medfølgende strømtilførselsledningen ④.

### 1 Til bilens høyttalerkontakt

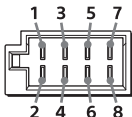

1	Bakhøytaler (høyre)	⊕	Lilla
2		⊖	Lilla-/svartstripet
3	Fronthøytaler (høyre)	⊕	Grå
4		⊖	Grå-/svartstripet
5	Fronthøytaler (venstre)	⊕	Hvit
6		⊖	Hvit-/svartstripet
7	Bakhøytaler (venstre)	⊕	Grønn
8		⊖	Grønn-/svartstripet

### 1 Til bilens strømkontakt

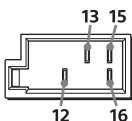

12	kontinuerlig strømtilførsel	Gul
13	utgang for antenne/forsterker (REM OUT)	Blå-/hvitstripet
15	vekslet strømtilførsel	Rød
16	jord	Svart

## Enkel tilkobling til basshøytaler

Du kan bruke en basshøytaler uten forsterker når den er tilkoblet en bakhøytalerledning.

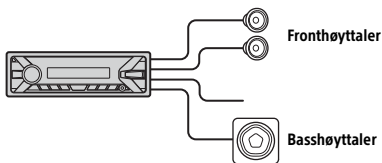

### Merknader

- Bakhøytalerledninger må klargjøres på forhånd.
- Bruk en basshøytaler med en impedans på 4–8 ohm og med tilstrekkelig effekthåndteringskapasitet for å unngå skade.

## Tilkobling til minne

Når den gule strømtilførselsledningen er tilkoblet, har minnekretsen strømtilførsel også når tenningen slås av.

## Tilkobling til høyttalere

- Slå av enheten før du kobler til høyttalere.
- Bruk høyttalere med en impedans på 4–8 ohm og med tilstrekkelig effekthåndteringskapasitet for å unngå skade.

## Diagram over strømtilkobling

Kontroller bilens kontakt for eksternt utstyr, og sørg for at ledningene er tilkoblet på riktig måte avhengig av bilen.

### Kontakt for eksternt utstyr

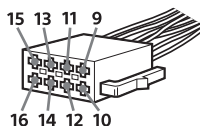

## Vanlig tilkobling

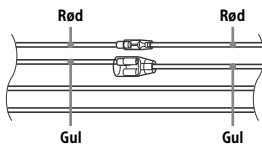

12	kontinuerlig strømtilførsel	Gul
15	vekslet strømtilførsel	Rød

## Når plasseringen av de røde og gule lederne er omvendt

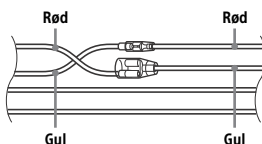

12	vekslet strømtilførsel	Gul
15	kontinuerlig strømtilførsel	Rød

## Når bilen ikke har ACC-posisjon

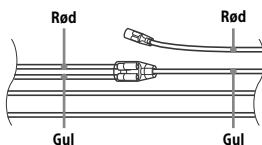

Samsvar tilkoblingene og veksle strømtilførselsledningene riktig, og koble deretter enheten til bilens strømtilførsel. Hvis du har spørsmål om eller problemer med å koble til enheten som ikke er beskrevet i denne håndboken, kontakter du bilforhandleren.

## Installasjon

### Fjerne beskyttelsesrammen og braketten

Før du installerer enheten, må du fjerne beskyttelsesrammen ② og braketten ① fra enheten.

- 1 Trykk inn begge endene på beskyttelsesrammen ③, og dra den ut.

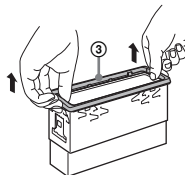

- 2 Sett inn begge nøklene ② slik at de klikker på plass, og dra braketten ① nedover og enheten oppover for å skille dem.

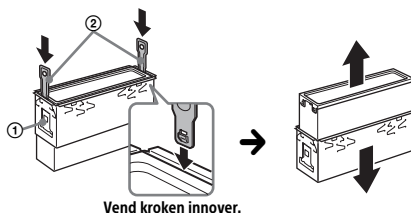

## Montere enheten på dashbordet

Kontroller før installasjonen at sperrene på begge sider av braketten ① er bøyd 2 mm innover.

- 1 Plasser braketten ① i dashbordet, og bøy ut hakene for å feste.

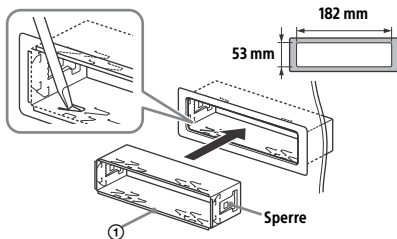

- 2 Monter enheten på braketten ①, og fest deretter beskyttelsesrammen ③.

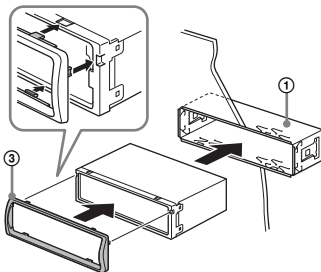

### Merknader

- Hvis sperrene er rette eller bøyd utover, settes ikke enheten på plass, og den kan løsne.
- Kontroller at de fire sperrene på beskyttelsesrammen ③ sitter godt fast i sporene på enheten.

## Ta av og sette på frontpanelet

Se "Ta av frontpanelet" (side 5) for å få mer informasjon.

## Bytte sikring

Når du bytter ut den gamle sikringen, må du passe på å bruke en med samme strømstyrke. Hvis sikringen går, må du kontrollere strømtilkoblingen og bytte ut sikringen. Hvis sikringen går på nytt etter at du har byttet den, kan de ha oppstått en intern feil. Ta i så fall kontakt med nærmeste Sony-forhandler.

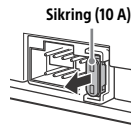

### **Kundestøtteområde**

Besøk webområdet nedenfor hvis du  
har spørsmål eller vil lese aktuell  
kundestøtteinformasjon om dette produktet:

**<http://www.sony.eu/support>**

Registrer produktet ditt på nettet på:

**<http://www.sony.eu/mysony>**



<http://www.sony.net/>

©2015 Sony Corporation