

FM/MW/LW CD-lejátszó

Kezelési útmutató _____

HU

A bemutató (DEMO) kijelző kikapcsolásának módjáról a 8. oldalon olvashat.



***CDX-GT225C CDX-GT222
CDX-GT220 CDX-GT121***

Üzembe helyezési és csatlakoztatási útmutató

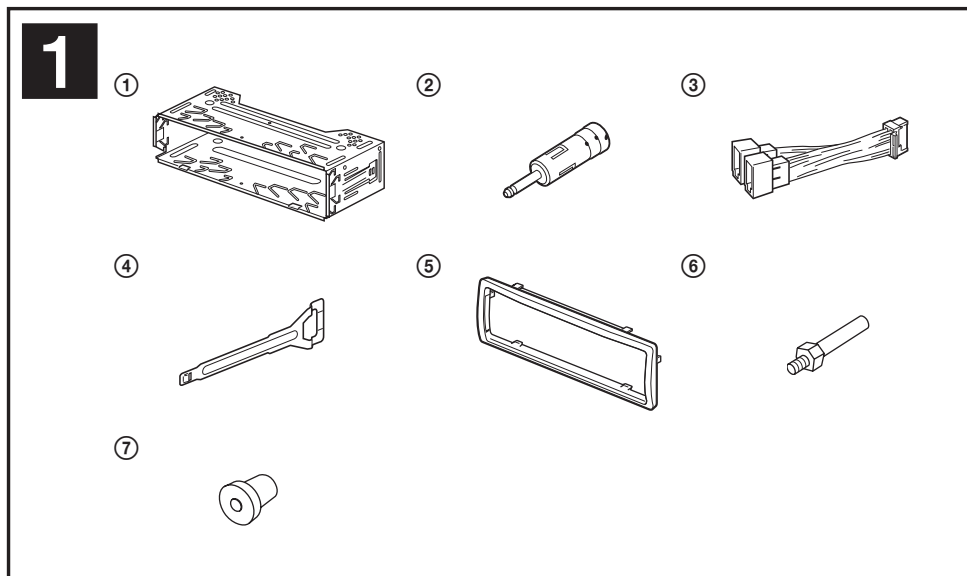

Az ábrákon szereplő (külön megvásárolható) részegységek



Első hangszugárzó

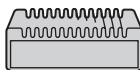

Erősítő



Hátsó hangszugárzó

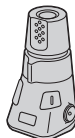

RM-X4S forgókapcsolós távvezérlő



Aktív mélyhangszugárzó

Figyelmeztetés

- Ez a készülék csak 12 V-os, egyenáramú, negatív földelésű üzemeltetésre alkalmas.
- Vigyázzon, hogy a vezetékek ne szoruljanak be csavar alá, és ne akadjanak bele mozgó alkatrészekbe (pl. az ülés csúszóján).
- A csatlakoztatás előtt, a rövidzárlat elkerülése érdekében kapcsolja ki a jármű gyújtását.
- A külső tápfeszültség bekötése előtt csatlakoztassa a vezetékeket ③ a készülékhez és a hangszárgázokhoz.
- **Kösse az összes földvezetékét a közös föld pontra.**
- Biztonsági okokból a szabadon maradó vezetékeket szigetelje le szigetelőszalaggal.

Megjegyzések a tápvezetéről (sárga)

- Ha a készüléket más audiodiszkkal együtt csatlakoztatja, a jármű felhasznált áramkörének biztosítéka nagyobb értékű legyen, mint a csatlakoztatott készülékek biztosítékainak összesített amperértéke.
- Ha nincs megfelelő amperértékű biztosítéka a járműnek, akkor a készüléket közvetlenül az akkumulátorhoz kösse.

Alkatrész lista 1

- A listában szereplő számozás megfelel az ábrán található számozásnak.
- A rögzítőkeret ① és a külső védőkeret ⑤ gyárilag lett összeszerelve a készülékkel. Beszerelés előtt a kioldókulcsok ④ segítségével távolítsa el a rögzítőkeretet ① és a külső védőkeretet ⑤. A részletekről olvassa el „A külső védőkeret és a rögzítőkeret eltávolítása” c. részt (4).
- **A kioldókulcsokat ④ őrizze meg, mert azokra még szüksége lehet, pl. kiszereléskor.**

Figyelem

Kezelje óvatosan a rögzítőkeretet ①, hogy elkerülje az esetleges ujjszérteket.

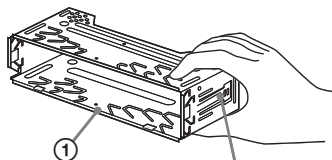

Reteszelő fűlek

Megjegyzés

Beszerelés előtt győződjön meg róla, hogy a rögzítőkeret ① két oldalán található reteszelő fűlek 2 mm-nyire befelé hajoljanak. Abban az esetben, ha a reteszelő fűlek az oldallap síkjában állnak vagy kifelé hajlanak, a készüléket nem lehet biztonságosan beszerelni és előfordulhat, hogy kiesik a helyéből.

Csatlakoztatási példa 2

Megjegyzés (2-A)

- Az erősítő csatlakoztatása előtt csatlakoztassa a földvezetékét.
- A figyelmeztető hangjelzés csak a beépített erősítő használata esetén működik.

Csatlakoztatási ábra 3

A A kiegészítő erősítő AMP REMOTE IN aljzatához

Ez a csatlakozó csak erősítőkhöz használható. Más berendezések csatlakoztatása a készülék elromlását idézheti elő.

B A mobiltelefon csatlakozóvezetékéhez

Figyelmeztetés

Ha a jármű motoros antennája nem rendelkezik csatlakozódobozzal (relével), és azt csatlakoztatja a tápvezetékkel ③, az antenna meghibásodhat.

Megjegyzések a vezérlő- és a tápvezetésekről

- A motoros antenna vezérlővezetékben (kék) +12 V egyenáram folyik a rádió bekapcsolásakor, illetve ha bekapcsolja az AF (alternatív frekvenciák) vagy a TA (közlekedési hírek) funkciót.
- Ha az Ön járművében beépített FM/MW/LW antenna található a hátsó vagy első szélvédőn, csatlakoztassa a motoros antenna vezérlővezetékét (kék) vagy a kapcsolt tápfeszültség vezetékét (piros) a meglévő antenaeerősítő csatlakozóvégződéséhez. A részletekről érdeklődjön az jármű kereskedőjénél.
- Ez a készülék nem használható olyan motoros antennával, mely nem rendelkezik csatlakozódobozzal (relével).

Memória áramellátás

Ha csatlakoztatja a sárga tápvezetékét, a memória áramkör állandóan kap áramot, még akkor is, amíg a jármű gyújtáskapcsolója ki van kapcsolva.

Megjegyzések a hangszárgázok csatlakoztatásáról

- A hangszárgázok csatlakoztatása előtt kapcsolja ki a készüléket.
- A meghibásodások elkerülése érdekében 4–8 Ω impedanciájú, és megfelelő terhelhetőségű hangszárgázokat csatlakoztasson.
- Ne kösse össze a hangszárgáz csatlakozóvégződéseit a jármű fém kocsiszkekrényével vagy a jobboldali hangszárgáz csatlakozóvégződéseit a baloldali hangszárgáz csatlakozóvégződéseivel.
- Ne kösse össze a készülék földelővezetékét a hangszárgáz negatív (-) pólusú csatlakozóvégződésével.
- Ne próbálja párhuzamosan kötni a hangszárgázokat.
- Kizárólag passzív hangszárgázokat használjon. Ha aktív (beépített erősítővel rendelkező) hangszárgázokat csatlakoztat a hangszárgáz csatlakozóvégződésekre, a készülék meghibásodhat.
- A meghibásodások elkerülése érdekében ne használja a beépített vezetékeket, ha a jobb- és a baloldali hangszárgáz közös negatív (-) vezetékét használják.
- Ne kösse össze a készülék hangszárgáz vezetékét.

Megjegyzések a csatlakoztatásról

Ha a hangszárgázok csatlakoztatása nem megfelelő, a kijelzőn a „FAILURE” (hiba) üzenet jelenik meg. Ebben az esetben ellenőrizze, hogy a hangszárgázok csatlakoztatása megfelelő-e.

Övintézkedések

- Kellő figyelemmel válassza ki a beszerelés helyét, hogy a készülék ne okozzon zavart a szokásos vezetési műveletekben.
- Kerülje a készülék poros, szennyezett, erősen rezgő vagy magas hőmérsékletű, közvetlen napfénynek kitett, hőforrásokhoz közeli környezetbe való beszerelését.
- A biztonságos és megbízható beszerelés érdekében csak a mellékelt szerelési tartozékokat használja.

A beszerelés szöge

A beszerelés szöge ne haladja meg a 45°-ot.

2

A

a

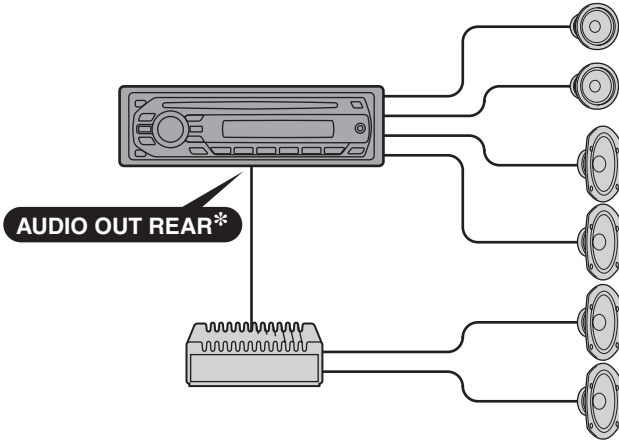

* AUDIO OUT SUB/REAR

b

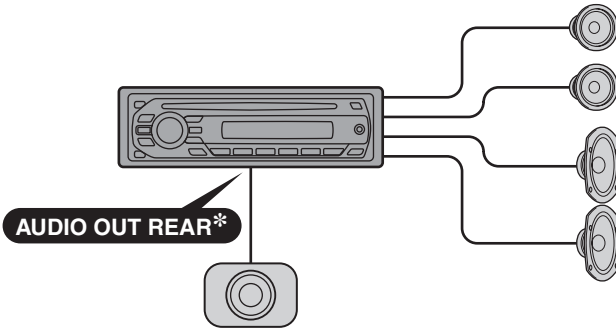

* AUDIO OUT SUB/REAR

3

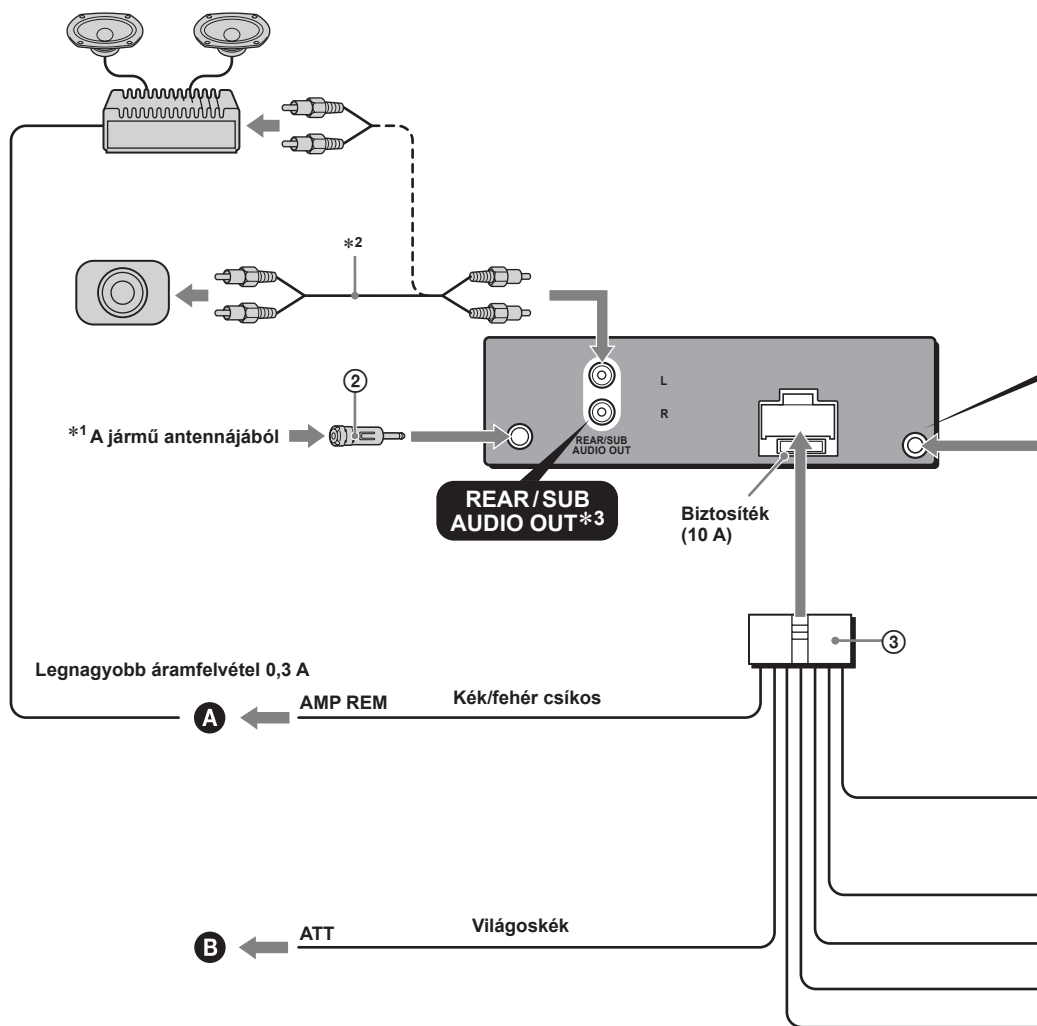

A részletekről olvassa el a későbbi oldalakon, a „Tápfeszültség csatlakoztatási ábra” című részt.

- *1 Ügyeljen az antenna helyes csatlakoztatására. Ha a jármű antennája megfelel az ISO (Nemzetközi Szabványosítási Szervezet) előírásainak, a csatlakoztatáshoz használja a mellékelt adaptert ②. Először a jármű antennáját csatlakoztassa az adapterhez, majd az adapter másik felét csatlakoztassa a fejegység antenna aljzatához.
- *2 RCA csatlakozóvezeték (nem tartozék)
- *3 Az audiokimenetnek (AUDIO OUT) két állása van: SUB vagy REAR. A részleteket lásd a kezelési útmutatóban.
- *4 A vezetékkel felfelé helyezze be (csak CDX-GT225C).

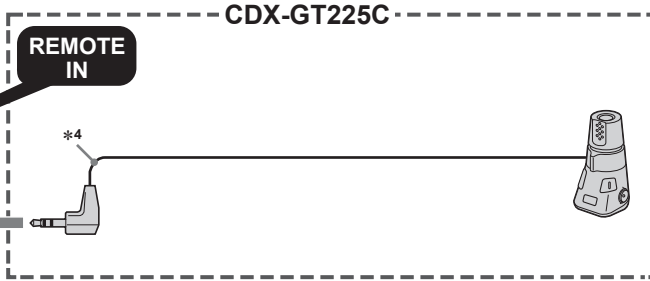

1	Lila	+	Jobb hátsó hangszóró	5	Fehér	+	Bal első hangszóró
2		-	Jobb hátsó hangszóró	6		-	Bal első hangszóró
3	Szürke	+	Jobb első hangszóró	7	Zöld	+	Bal hátsó hangszóró
4		-	Jobb első hangszóró	8		-	Bal hátsó hangszóró

A 2-es, 4-es, 6-os és 8-as negatív pólusú végződésekhez csíkos vezeték tartozik.

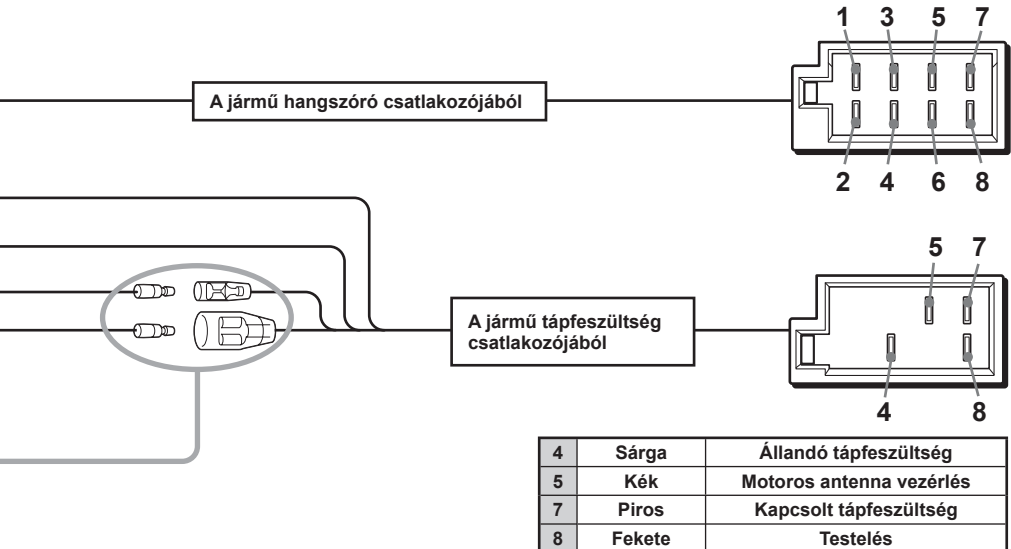

Az 1-es, 2-es, 3-as és 6-os helyeken nincsenek érintkezők.

4

1

A kioldókulcsokat pontosan illessze

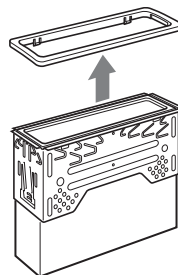
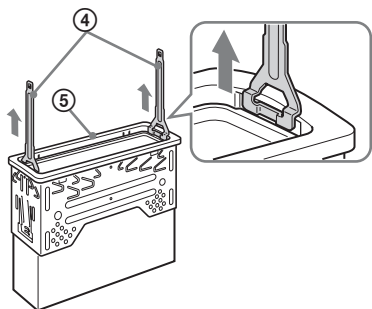

2

A kampók befelé néznek

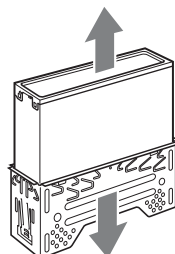
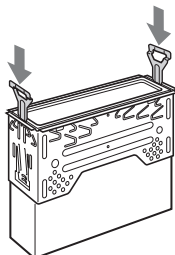
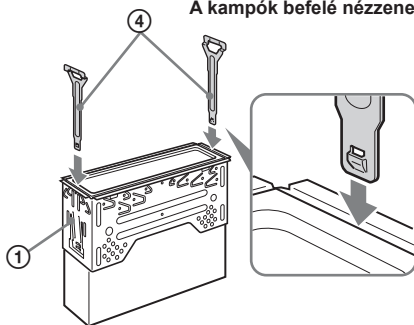

5

1

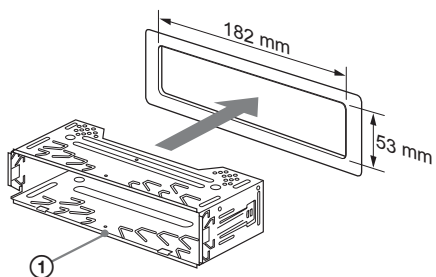

2

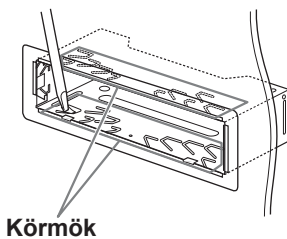

3

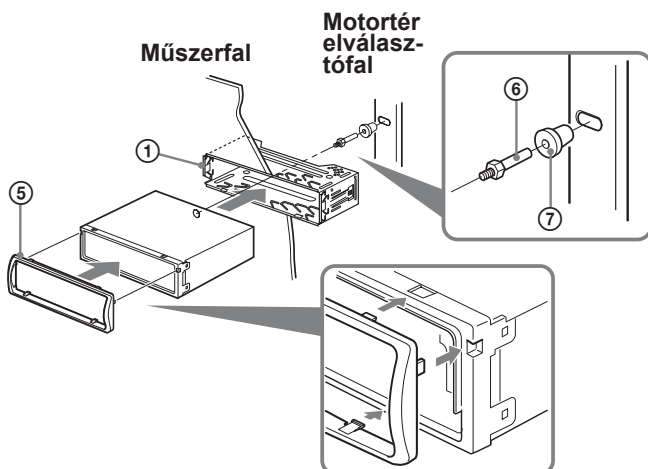

A külső védőkeret és a rögzítőkeret eltávolítása **4**

Beszereles előtt vegye le a rögzítőkeretet **5** és a külső védőkeretet **1** a készülékről.

1 Vegye le a külső védőkeretet **5**.

- 1 Illessze a kioldókulcsokat **4** a külső védőkerethez **5**.
- 2 A külső védőkeret **5** levételéhez húzza kifelé a kioldókulcsokat **4**.

2 Vegye ki a rögzítőkeretet **1**.

- 1 Tolja be a kioldókulcsokat **4** a készülék és a rögzítőkeret **1** közé kattantásig.
- 2 Húzza lefelé a rögzítőkeretet **1**, majd húzza ki belőle a készüléket.

Beépítési példa **5**

Beszereles a műszerfalba

Megjegyzések

- Szükség esetén *hajlítsa ki a körmököt, hogy szoros illeszkedést biztosítsanak* **5-2**.
- Győződjön meg róla, hogy *külső védőkeret 5 reteszelő fűle megfelelően illeszkedik-e a készüléken található mélyedésekbe* **5-3**.

Az előlap helyes leválasztása és visszahelyezése **6**

A készülék beszerelése előtt válassza le az előlapot.

6-A Leválasztás

Az előlap levétele előtt kapcsolja ki a készüléket az **OFF** gombbal. Nyomja meg a **↑** gombot, majd az előlapot maga felé húzva válassza le.

6-B Visszahelyezés

Az ábrának megfelelően illessze az előlapon található **A** nyílást a készüléken található tengelyhez **B**, majd nyomja be a baloldalon.

Figyelem: ha a jármű gyújtáskapcsolóján nincs ACC állás!

Állítson be időértéket az Auto Off funkcióban. A beállításról részletesebben a kezelési útmutató részben olvashat.

A készülék a kikapcsolás után, a beállított idő elteltével önműködően és teljesen kikapcsol, az akkumulátor lemerülésének megakadályozása érdekében.

Amennyiben nem állított be időértéket az Auto Off funkcióban, a jármű gyújtáskapcsolójával történő leállítása után tartsa nyomva az **OFF** gombot, amíg a kijelző ki nem kapcsol.

6

A

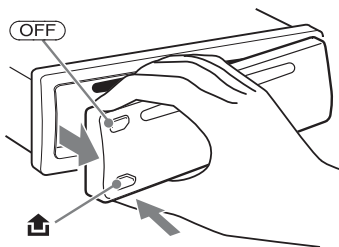

B

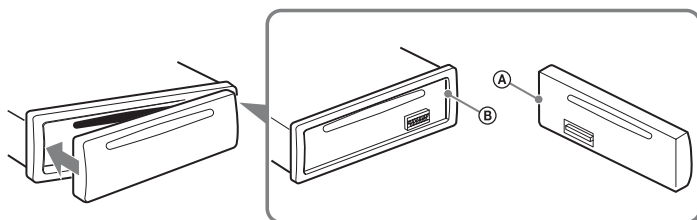

Tápfeszültség csatlakoztatási ábra

A tápfeszültség csatlakozás kialakítása járműenként eltérő lehet. Ellenőrizze járműve csatlakoztatási ábráját, hogy meggyőződhessen a helyes csatlakoztatásról. A három alaptípust az alábbi ábrák mutatják be. Előfordulhat, hogy a jármű piros és sárga tápvezetékét fel kell cserélnie.

A csatlakoztatások áttekintése és a tápvezetékek azonosítása után csatlakoztassa a készüléket a tápfeszültséghez. Ha a bekötéssel kapcsolatban olyan kérdése vagy problémája adódna, melyre nem talál választ ebben az útmutatóban, vegye fel a kapcsolatot a jármű forgalmazójával.

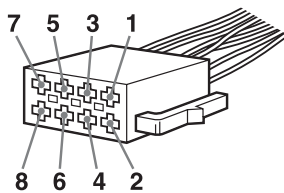

Külső tápfeszültség csatlakozó

a

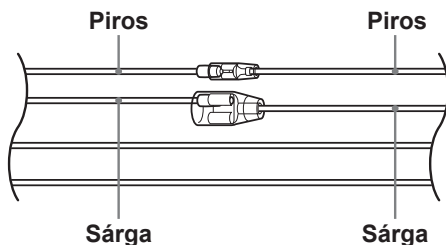

4	Sárga	Folyamatos tápfeszültség	7	Piros	Kapcsolt tápfeszültség
---	-------	--------------------------	---	-------	------------------------

b

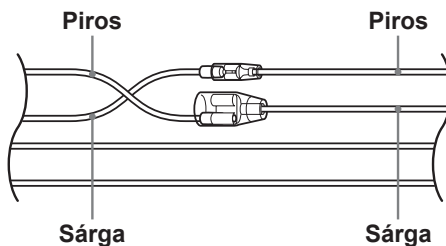

4	Sárga	Kapcsolt tápfeszültség	7	Piros	Folyamatos tápfeszültség
---	-------	------------------------	---	-------	--------------------------

c

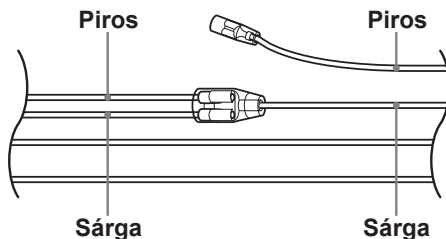

Kapcsolt tápfeszültség (ACC) állás nélküli gyújtáskapcsolóval rendelkező jármű.

Az üzembe helyezés és a csatlakoztatás részleteit lásd az üzembe helyezési, csatlakoztatási útmutató részben.

**CLASS 1
LASER PRODUCT**

Ez a címke a burkolat hátoldalán található.

Ezt a terméket a Sony Corporation (Japán, Tokió, 1-7-1 Konan, Minato-ku) gyártotta. A termék-biztonsággal és az EMC irányelvekkel kapcsolatban a Sony Deutschland GmbH (Németország, 70327 Stuttgart, Hedelfinger Strasse 61.) a jogosult képviselő. Kérjük, bármely szervizeléssel vagy garanciával kapcsolatos ügyben, a különálló szerviz- vagy garanciadokumentumokban megadott címekhez forduljon.

Figyelem: ha a jármű gyújtáskapcsolóján nincs ACC állás, feltétlenül használja az Auto Off funkciót (11. oldal).

A készülék a kikapcsolás után, a beállított idő elteltével önműködően és teljesen kikapcsol, az akkumulátor lemerülésének megakadályozása érdekében.

Ha nem használja az Auto Off funkciót, a gyújtás kikapcsolása után tartsa nyomva az **OFF** gombot mindaddig, míg a kijelző ki nem alszik.



Feleslegessé vált elektromos és elektronikus készülékek hulladékként való eltávolítása (Használható az Európai Unió és egyéb európai országok szelektív hulladékgyűjtési rendszereiben)

Ez a szimbólum a készüléken vagy a csomagolásán azt jelzi, hogy a terméket ne kezelje háztartási hulladékként. Kérjük, hogy az elektromos és elektronikai hulladék gyűjtésére kijelölt gyűjtőhelyen adja le. A feleslegessé vált termékének helyes kezelésével segít megelőzni a környezet és az emberi egészség károsodását, mely bekövetkezhetne, ha nem követi a hulladékkezelés helyes módját. Az anyagok újrahasznosítása segít a természeti erőforrások megőrzésében. A termék újrahasznosítása érdekében további információért forduljon a lakhelyén az illetékesekhez, a helyi hulladékgyűjtő szolgáltatóhoz vagy ahhoz az üzlethez, ahol a terméket megvásárolta.

Csak CDX-GT225C/GT222/GT220.



A Microsoft, a Windows Media és a Windows logo a Microsoft Corporation védjegye vagy bejegyzett

védjegye az Egyesült Államokban és/vagy más országokban.

Tartalomjegyzék

Néhány szó az útmutatóról	4
Tisztelt Vásárló!	4

Kezdeti lépések

Az óra beállítása	4
Az előlap leválasztása	4
Az előlap visszahelyezése	5

A kezelőszervek és az alapműveletek

A fejezség	6
----------------------	---

CD-lejátszó

A kijelzett elemek	8
Ismételt és véletlen sorrendű lejátszás	8

Rádió

Rádióállomások tárolása és vétele	8
Önműködő tárolás — BTM	8
Kézi tárolás	8
A memóriában tárolt állomások előhívása	8
Önműködő hangolás	8
RDS	9
Áttekintés	9
Az AF és a TA funkció használata	9
A műsortípus (PTY) kiválasztása	10
A pontos idő (CT) beállítása	10

Egyéb funkciók

A hangjellemzők beállítása	10
A hangzás beállítása — BAL/FAD/SUB	10
A hangszínszabályzó beállítása — EQ3	10
A menüpontok beállítása — SET	11
Külső készülék használata	11
Külső audiokészülék	11
Az RM-X114 távvezérlő (csak CDX-GT225C/GT222/GT220)	12
Az RM-X4S forgókapcsolós távvezérlő (csak CDX-GT225C)	12

További információk

Óvintézkedések	13
Megjegyzések a lemezekről	13
Az MP3/WMA fájlok lejátszási sorrendje (csak CDX-GT225C/GT222/GT220)	14
Az MP3 fájlokról (csak CDX-GT225C/GT222/GT220)	14
A WMA fájlokról (csak CDX-GT225C/GT222/GT220)	14
Karbantartás	15
A készülék kiszerelése	15
Minőségtanúsítás	16
Hibaelhárítás	17
Hibakijelzések, üzenetek	18

Néhány szó az útmutatóról

Ez a kezelési útmutató a CDX-GT225C/GT222/GT220/GT121 típusokhoz készült. Az alábbi táblázat ismerteti a jelentősebb különbségeket. Ellenőrizze az Ön készüléknek típusát, majd tekintse át a különbségeket.







	GT225C	GT222 GT220	GT121
MP3/WMA lejátszás	●	●	
Távvezérlő	● (külön megvásárolható)	● (külön megvásárolható)	
Forgókapcsolós távvezérlő	● (külön megvásárolható)		

Tisztelt vásárló!

Köszönjük, hogy megvásárolta ezt a Sony CD-lejátszót. Az alábbi funkcióknak köszönhetően minden bizonnyal élvezetesebb vezetésben lesz része.

• CD-lejátszás

A készülékkel lejátszhatja a CD-DA (CD TEXT* lemezeket is beleértve), és a CD-R, CD-RW (MP3/WMA fájlokat (14. oldal).*)

Lemez típusa	Felirat a lemezen	
CD-DA		
MP3* WMA*	 	 

• Rádióvétél

– Hullámsávonként (FM1, FM2, FM3, MW és LW) 6 állomás vételi frekvenciáját tárolhatja a memóriában.

– **BTM** (vételi minőség szerinti tárolás): a készülék a vételi minőség szerinti sorrendben tárolja az állomásokat, a legjobban fogható adóval kezdve.

• RDS szolgáltatások

– Az RDS rendszerű FM állomások szolgáltatásait is használhatja.

• Hangbeállítás

– **EQ3 stage2**: 7 különböző hangzásbeállítási minta közül választhat.

• Külső készülék csatlakoztatása

A készülék előlapján lévő AUX aljzat lehetőséget nyújt hordozható audiokészülék csatlakoztatására.

Kezdeti lépések

Az óra beállítása

A pontos idő kijelzése 24 óra/nap rendszerben történik.

1 Tartsa nyomva a kiválasztó gombot.
Megjelenik a beállítómenü.

2 Nyomja meg többször a kiválasztó gombot, a „CLOCK-ADJ” menü megjelenéséig.

3 Nyomja meg a **(SEEK) + gombot.**
Az órajelzés villogni kezd.

4 A hangerőszabályzó forgatásával állítsa be az óra és a perc értékét.

A beírási pozíció mozgatásához használja a **(SEEK)** -/+ gombot.

5 Nyomja meg a kiválasztó gombot.

A beállítás megtörtént, az óra működni kezd.

Az óra megjelenítéséhez nyomja meg a **(DSPL)** gombot. Az előző kijelzésre a **(DSPL)** gombbal kapcsolhat vissza.

Hasznos tanács

Az óra önműködően is beállítható az RDS szolgáltatással (10. oldal).

Az előlap leválasztása

A készülék előlapja a lopás megelőzése érdekében leválasztható.

Figyelmeztető hangjelzés

A készülék figyelmeztető hangjelzést ad, ha a jármű gyújtáskapcsolójával leállította a motort (OFF állás), de nem távolította el az előlapot. A hangjelzés csak akkor hallható, ha a készülék saját erősítőjét használja.

1 Nyomja meg az **(OFF) gombot.**

A készülék kikapcsol.

2 Nyomja meg a  gombot, és húzza maga felé az előlapot.

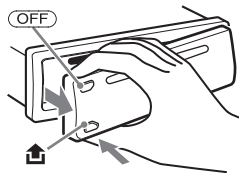

Megjegyzések

- Ne ejtse le és ne nyomja meg erősen az előlapot illetve a kijelzőt.
- A leválasztott előlapot ne tegye ki magas hőmérsékletnek vagy páratartalomnak. Ne hagyja az előlapot a tűző napon parkoló járműben, a műszerfalon vagy a kalaptartón.

Az előlap visszahelyezése

Az előlap **(A)**-val jelölt részét illessze a **(B)**-vel jelölt részhez (az ábra szerint), majd könnyedén nyomja befelé az előlap bal oldalát, kattanásig.

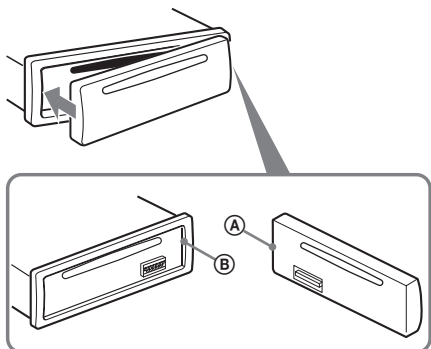

Megjegyzés

Ne helyezzen semmilyen tárgyat az előlap belső oldalára.

A kezelőszervek és az alapműveletek

A fejegység

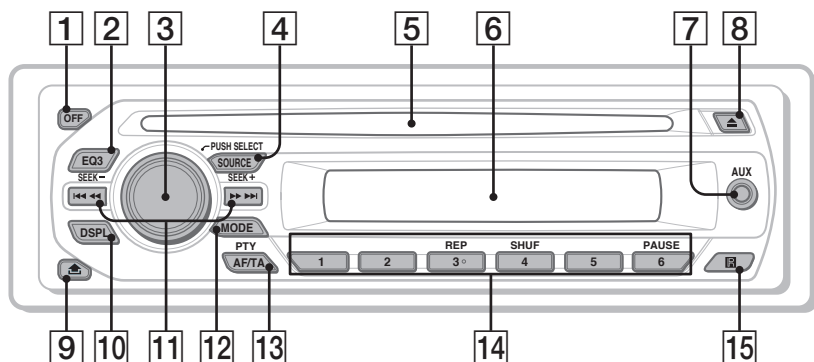

Ez a szakasz a kezelőszervekkel és az alapműveletekkel kapcsolatos információkat tartalmazza.

A részleteket lásd a megadott oldalon.

1 OFF gomb

Kikapcsolás; a műsorforrás leállítása.

2 EQ3 (hangszínszabályzó) gomb 10. oldal

A kívánt hangzásképp kiválasztása (XPLD, VOCAL, EDGE, CRUISE, SPACE, GRAVITY, CUSTOM vagy OFF (kikapcsolva)).

3 Hangerőszabályzó/kiválasztó gomb 10. oldal

A hangerő beállítása (forgatás); menüelemek kiválasztása (benyomás és forgatás).

4 SOURCE gomb

Bekapcsolás; műsorforrás választás (rádio/CD/AUX).

5 Lemezbetöltő nyílás

Helyezzen be egy lemezt a címkes oldalával felfelé, és a lejátszás elindul.

6 Kijelző

7 AUX bemeneti aljzat 11. oldal

Hordozható audioeszköz csatlakoztatása.

8 ▲ (lemezkiadás) gomb

A lemez kivétele.

9  (előlap leválasztó) gomb 4. oldal

10 **DSPL (kijelzés)/SCRL (görgetés) gomb (CDX-GT225C/GT222/GT220)** 8. oldal

A kijelzett elemek kiválasztása (nyomja meg); a kijelzett elemek görgetése (tartsa nyomva).

DSPL (kijelzés) gomb (CDX-GT121) 8. oldal

A kijelzett elemek kiválasztása.

11 **SEEK -/+ gombok**

CD:

Műsorszámok átugrása (egyszeri megnyomás); műsorszámok folyamatos átugrása (nyomja meg, majd 1 másodpercen belül nyomja meg ismét, és tartsa nyomva); gyorskeresés előre, hátra (tartsa nyomva).

Rádió:

Rádióállomások önműködő keresése (nyomja meg); kézi állomás keresés (tartsa nyomva).

12 **MODE gomb** 8. oldal

Hullámsáv választás (FM/MW/LW).

13 **AF (alternatív frekvenciák)/ TA (közlekedési információk)/ PTY (műsörtípus) gomb** 10. oldal

Az AF és TA funkciók beállítása (nyomja meg); PTY kiválasztása (tartsa nyomva) RDS adás esetén.

14 **Számgombok**

CD:

①/②: ALBM -/+ (MP3/WMA lejátszás esetén) **(CDX-GT225C/GT222/GT220)**

Albumok átugrása (nyomja meg); albumok folyamatos átugrása (tartsa nyomva).

③: REP 8. oldal

④: SHUF 8. oldal

⑥: PAUSE

A lejátszás szüneteltetése. A folytatáshoz nyomja meg ismét.

Rádió:

Rádióállomások behívása a memóriából (nyomja meg); rádióállomások tárolása (tartsa nyomva).

15 **Távvezérlés érzékelő (csak CDX-GT225C/GT222/GT220)**

Kijelzett elemek

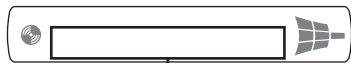

Műsorszám száma, eltelt játékidő, lemez, előadó neve, album száma*¹, album neve, műsorszám címe, szöveges információ*², óra

*¹ Az albumnév csak akkor jelenik meg, ha kiválaszt egy másik albumot.

(Csak CDX-GT225C/GT222/GT220.)
*² MP3 műsorszám lejátszása közben az ID3 mező, WMA fájl lejátszása közben a WMA mező tartalma látható.
(Csak CDX-GT225C/GT222/GT220.)

A kijelzések módosításához nyomja meg a **(DSPL)** gombot.

Hasznos tanács

A kijelzett elemek a típustól, lemeztípustól, felvételi formátumtól és beállításoktól függően eltérőek lehetnek. Az MP3/WMA részleteit lásd a 14. oldalon. (Csak CDX-GT225C/GT222/GT220.)

Ismételt és véletlen sorrendű lejátszás

1 Lejátszás közben nyomja meg a **(3)** (REP) vagy a **(4)** (SHUF) gombot többször, a kívánt funkció megjelenéséig.

Kiválasztás	Funkció
↶ TRACK	Műsorszámismétlés.
↶ ALBUM*	Albumismétlés.
SHUF ALBUM*	Album lejátszása véletlen sorrendben.
SHUF DISC	Lemez lejátszása véletlen sorrendben.

* MP3/WMA lejátszása esetén (csak CDX-GT225C/GT222/GT220).

Ha normál lejátszásra kíván visszakapcsolni, válassza az „↶ OFF” vagy a „SHUF OFF” kijelzést.

Rádióállomások tárolása és vétele

Figyelem

Vezetés közben, a balesetek megelőzése érdekében használja a BTM hangolási üzemmódot.

Önműködő tárolása — BTM

- 1 Nyomja meg többször a **(SOURCE)** gombot a „TUNER” megjelenéséig.**
Ha egy másik hullámsávra kíván kapcsolni, nyomja meg többször a **(MODE)** gombot. Az alábbi hullámsávok közül választhat: FM1, FM2, FM3, MW és LW.
- 2 Tartsa nyomva a kiválasztó gombot.**
Megjelenik az alapbeállítások menü.
- 3 Nyomja meg többször a kiválasztó gombot a „BTM” megjelenéséig.**
- 4 Nyomja meg a **(SEEK)** + gombot.**
A készülék a frekvenciaérték sorrendjében tárolja az állomásokat a memóriagombokon. A tárolás befejezését hangjelzés jelzi.

Kézi tárolás

- 1 Amikor a tárolni kívánt állomás műsorát hallja, tartsa nyomva a memóriagombot **(1)–(6)** egyikét mindaddig, míg a „MEMORY” kijelzés meg nem jelenik.**

Megjegyzés

Ha egy memóriahelyen tárolunk egy állomást, az adott memóriahelyen előzőleg tárolt állomás törlődik.

Hasznos tanács

Ha RDS állomást tárol, az AF/TA funkció beállítása is tárolódik (9. oldal).

A memóriában tárolt állomások előhívása

- 1 Válassza ki a kívánt hullámsávot, majd nyomja meg a megfelelő memóriagombot **(1)–(6)**.**

Önműködő hangolás

- 1 Válassza ki a kívánt hullámsávot, majd nyomja meg a **(SEEK)** +/- gombot a keresés elindításához.**

Ha a készülék megtalál egy állomást, a hangolás leáll. Ismétlje a műveletet a keresett állomás megtalálásáig.

Hasznos tanács

Ha ismeri a behangolni kívánt állomás vételi frekvenciáját, tartsa nyomva a **(SEEK)** +/- gombot, amíg megközelíti a kívánt frekvenciát, majd a **(SEEK)** +/- gomb többszöri megnyomásával végezze el a finomhangolást (kézi hangolás).

Áttekintés

A rádiós adatrendszer (RDS) szolgáltatással rendelkező FM rádióállomások nem hallható digitális információt sugároznak a szokásos rádióműsor mellett.

A kijelzett elemek

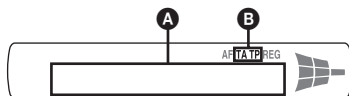

A Frekvencia*¹ (műsornév), memóriahely száma, óra, RDS adatok

B TA/TP*²

¹ RDS állomások vétele közben a „” szimbólum látható a frekvenciakijelzéstől balra.

*² Közlekedési hírek vétele közben a „TA” jelzés villog. Ha közlekedési híreket is sugárzó állomást hallgat, a „TP” világít.

Az **A** kijelzések módosításához nyomja meg a **(DSPL)** gombot.

RDS szolgáltatások

Ez a készülék az alábbi önműködő RDS szolgáltatásokat használja:

AF (alternatív frekvenciák)

A rádió mindig a hallgatott állomásnak az adott területen legerősebb jelű frekvenciájára hangol. Hosszú utazások közben nem kell többször kézzel újrhangolni az adott állomást, mert a készülék mindig a legerősebb jelet választja ki.

TA (közlekedési hírek)/**TP** (közlekedési híreket is sugárzó adók)

Az adott pillanatban elhangzó közlekedési hírekre vagy állomásokra kapcsolhat. Amikor a készülék átkapcsol a közlekedési hírekre, a pillanatnyi műsorforrás műsora megszakad.

PTY (műsортípus)

A pillanatnyi műsor típusát jelzi. Az állomások között műsортípus szerint is kereshet.

CT (pontos idő)

Az RDS információkkal együtt sugárzott CT adatok (idő) használata.

Megjegyzések

- Az országtól vagy területtől függően nem minden RDS funkció érhető el.
- Az RDS nem működik megfelelően, ha a jel gyenge, vagy a behangolt állomás nem sugároz RDS jeleket.

Az AF és a TA funkció használata

1 Nyomja meg többször az **(AF/TA)** gombot, a kívánt beállítás megjelenéséig.

Kiválasztás	Funkció
AF-ON	Az AF bekapcsolása és a TA kikapcsolása.
TA-ON	A TA bekapcsolása és az AF kikapcsolása.
AF, TA-ON	Az AF és TA bekapcsolása.
AF, TA-OFF	Az AF és a TA kikapcsolása.

RDS állomások tárolása AF és TA beállítással

Az RDS állomásokat az AF/TA beállítással együtt is tárolhatja. Ha a BTM funkciót használja, a készülék azonos AF/TA beállításokkal tárolja az RDS állomásokat. Kézi tárolás esetén mindegyik RDS és nem-RDS állomásra külön is beállíthatja az egyes funkciókat (AF/TA).

1 Válassza ki a kívánt AF/TA beállítást, majd tárolja az állomásokat a BTM funkcióval vagy kézi hangolással.

Rendkívüli közlemények vétele

Ha az AF vagy TA funkció be van kapcsolva, a készülék önműködően átkapcsol arra az állomásra, ahol rendkívüli közlemény beolvasása történik (a pillanatnyi műsorforrás műsora megszakad).

Hasznos tanács

Ha közlekedési hírek közben beállítja a hangerőt, a készülék tárolja a beállítást, és a következő közlekedési hírek azzal azonos hangerőn lesz hallható, függetlenül a beállított hangerőtől.

Regionális műsor hallgatása — REG

Ha az AF funkció be van kapcsolva, a gyári beállítás szerint a készülék nem kapcsol át egy másik, jobban fogható regionális műsorra az adott körzetben.

Ha elhagyja az adott regionális műsor vételi körzetét, válassza ki a menüből a „REG-OFF” beállítást (11. oldal).

Megjegyzés

Ez a funkció Nagy-Britanniában és néhány további országban nem használható.

Local Link funkció (csak az Egyesült Királyságban)

A funkció lehetővé teszi az egyéb, helyi rádióállomások kiválasztását, még abban az esetben is, ha azokat nem (tárolta) rendelte hozzá az egyes számgombokhoz.

1 FM rádióadás vétele közben nyomja meg a számgombok **(1)–(6)** egyikét, melyen egy helyi rádióállomást tárol.

- 2 Öt másodpercen belül nyomja meg újból a helyi rádióállomáshoz tartozó számgombot. Ismétlje meg a műveletet a helyi rádióállomás vételéig.

A műsortípus (PTY) kiválasztása

- 1 **Tartsa nyomva az **(AF/TA)** (PTY) gombot az FM vétel megkezdéséig.**



A pillanatnyi műsortípus neve megjelenik a kijelzőn, ha az állomás sugároz PTY adatokat is.

- 2 **Nyomja meg többször az **(AF/TA)** (PTY) gombot a kívánt műsortípus megjelenéséig.**

- 3 **Nyomja meg a **(SEEK)** -/+ gombot.** A készülék megkezdí a kiválasztott típusú műsorszámot sugárzó állomás keresését.

Műsortípusok

NEWS (hírek), **AFFAIRS** (köztémák), **INFO** (információk), **SPORT** (sport), **EDUCATE** (oktatás), **DRAMA** (rádiójátékok), **CULTURE** (kultúra), **SCIENCE** (tudomány), **VARIED** (egyéb), **POP M** (népszerű zene), **ROCK M** (rockzene), **EASY M** (szórakoztató zene), **LIGHT M** (közkezdvelt klasszikus zene), **CLASSICS** (komolyzene), **OTHER M** (egyéb zenei műsor), **WEATHER** (időjárás), **FINANCE** (pénzügyi hírek), **CHILDREN** (gyermekműsor), **SOCIAL A** (társadalmi ügyek), **RELIGION** (vallás), **PHONE IN** (telefonos műsor), **TRAVEL** (utazás), **LEISURE** (szórakozás), **JAZZ** (dzsessz), **COUNTRY** (country zene), **NATION M** (nemzeti zene), **OLDIES** (régí slágerek), **FOLK M** (népzene), **DOCUMENT** (dokumentum műsor)

Megjegyzés

E funkció nem működik azokban az országokban vagy régiókban, ahol a PTY információk nem állnak rendelkezésre.

A pontos idő (CT) beállítása

- 1 **Válassza ki a „CT-ON” opciót a menüben (11. oldal).**

Megjegyzések

- Előfordulhat, hogy a CT funkció akkor sem működik, ha éppen RDS állomást hallgat.
- Lehet némi eltérés a valós, és a CT funkció által beállított idő között.

Egyéb funkciók

A hangjellemzők beállítása

A hangzás beállítása — BAL/FAD/SUB

Módosíthatja a balanszot, a fader beállítását, illetve a mélyhangsugárzó hangerejét.

- 1 **A kiválasztó gomb többszöri megnyomásával válassza ki a „BAL”, a „FAD” vagy a „SUB” funkciót.**

A kijelzés az alábbiak szerint változik:

LOW*1 → MID*1 → HI*1 →
BAL (bal–jobb) → **FAD** (elől–hátul) →
SUB (mélyhangsugárzó hangerő)*2 →
AUX*3

*1 Ha az EQ3 funkciót bekapcsolta (10. oldal).

*2 Ha az audiokimenetet „SUB” értékre állította (11. oldal).

A leghalkabb beállításnál megjelenik az „ATT”, és az érték 20 fokozatban állítható be.

*3 Ha az AUX funkciót bekapcsolta (11. oldal).

- 2 **A hangerőszabályzó forgatásával állítsa be a kiválasztott hangjellemzőt.**

Három másodperc után a kijelző visszakapcsol a normál lejátszásnak vagy rádió vételnek megfelelő üzemmódba, és a beállítás tárolódik.

A hangszínszabályzó beállítása — EQ3

Az EQ3 menüpont „CUSTOM” pontjában létrehozhatja az Önnek leginkább megfelelő hangzsképeket.

- 1 **Válassza ki a műsorforrást, majd az **(EQ3)** gomb többszöri megnyomásával válassza ki a „CUSTOM” opciót.**

- 2 **A kiválasztó gomb többszöri megnyomásával válasszon a „LOW”, „MID” vagy „HI” beállítások közül.**

- 3 **A hangerőszabályzó forgatásával állítsa be a kiválasztott hangjellemzőt.**

A hangerő 1 dB-es lépésekben állítható be a –10 dB–+10 dB tartományban.

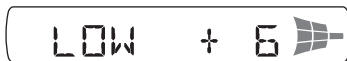

A 2. és 3. lépés ismételt végrehajtásával végezze el a hangszínszabályzó görbe teljes beállítását. Ha vissza kíván térni a gyári beállításához, tartsa nyomva a kiválasztó gombot a beállítás befejezése előtt.

Három másodperc után a kijelző visszakapcsol a normál lejátszásnak vagy rádió vételnek megfelelő üzemmódba, és a beállítás tárolódik.

Hasznos tanács

Más jellegű hangzsképeket is beállíthat.

A menüpontok beállítása — SET

1 **Tartsa nyomva a kiválasztó gombot.**

Megjelenik az alapbeállítások menü.

2 **Nyomja meg többször a kiválasztó gombot a kívánt elem megjelenéséig.**

3 **A hangerőszabályzó forgatásával válassza ki a beállítást (például „ON” vagy „OFF”).**

4 **Tartsa nyomva a kiválasztó gombot.**

A kijelző visszakapcsol a normál lejátszásnak vagy rádióvételnek megfelelő üzemmódba, és a beállítás tárolódik.

Megjegyzés

A megjelenített opciók műsorforrásonként és menüpontonként eltérőek lehetnek.

Az alábbi menüpontok beállításait módosíthatja (a részleteket lásd a hivatkozott oldalakon):

A „●” szimbólum jelöli a gyári beállítást.

CLOCK-ADJ (órábeállítás) (4. oldal)

CT (pontos idő)

A „CT-ON” vagy „CT-OFF” (●) opció közül választhat (9., 10. oldal).

BEEP

A „BEEP-ON” (●) vagy a „BEEP-OFF” opciók közül választhat.

AUX-A*1 (külső audioeszköz)

Az „AUX-A-ON” (●) vagy az „AUX-A-OFF” opció kiválasztása az AUX kijelzőn (11. oldal).

A.OFF (önműködő kikapcsolás)

A készülék önműködő áramtalanítása a kikapcsolás után a beállított idővel.

– „A.OFF-NO” (●), „A.OFF-30S” (30 mp.), „A.OFF-30M” (30 perc) vagy „A.OFF-60M” (60 perc).

SUB/REAR*1

Az audiokimenet megváltoztatása.

– „SUB-OUT” (●): a hangkimenet a mélysugárzóra irányítva.

– „REAR-OUT”: az erősítőre irányítja a kimenő hangot.

DEMO (Bemutató)

A „DEMO-ON” (●) vagy „DEMO-OFF” opció közül választhat.

DIM (háttérfényerő) (csak CDX-GT222/GT220/GT121)

A kijelző fényerejének beállítása.

– „DIM-ON”: a kijelző fényerejének csökkentése.

– „DIM-OFF” (●): normál fényerő.

ILM (háttérvilágítás) (csak CDX-GT225C)

A háttérvilágítás színének kiválasztása: „ILM-1” (●) vagy „ILM-2”.

M.DSPL (mozgóképek kijelző)

A mozgóképek kijelzés üzemmód kiválasztása.

– „M.DSPL-ON” (●): a mozgó minták megjelenítése.

– „M.DSPL-OFF”: a mozgóképek kijelzés kikapcsolása.

A.SCRL (önműködő görgetés)

A hosszú felirat önműködő görgetése a lemez,

album, műsorszám változásakor.

– „A.SCRL-ON” (●): a görgetés bekapcsolása.

– „A.SCRL-OFF”: a görgetés kikapcsolása.

LOCAL (vételi érzékenység)

– „LOCAL-ON”: csak az erősebb jellel

rendelkező rádióállomások behangolása.

– „LOCAL-OFF” (●): normál vételi erősség.

MONO*2 (mono üzemmód)

Gyenge FM vétel esetén válassza a mono vételi módot.

– „MONO-ON”: a sztereó műsor monóban hallható.

– „MONO-OFF” (●): a sztereó műsor sztereóban hallható.

REG*2 (regionális műsor)

A „REG-ON” (●) vagy „REGOFF” opció közül választhat (9. oldal).

LPF*3 (aluláteresztő szűrő)

A mélysugárzó levágási frekvenciájának

kiválasztása: „LPF OFF” (●), „LPF125Hz” vagy „LPF 78Hz”.

LOUD (fiziológiai hangerő)

A hangtisztaság megőrzése alacsony hangerőnél.

– „LOUD -ON”: a mély- és magashangok fokozása.

– „LOUD -OFF” (●): a mély- és magashangok normál megszólaltatása.

BTM (8. oldal)

*1 A készülék kikapcsolt állapotában.

*2 FM vétel esetén.

*3 Ha a „SUB” audiokimenetet választotta.

Külső készülék használata

Külső audiokészülék

A készülék AUX bemenetéhez (sztereó minijack) hordozható audioeszközt csatlakoztathat, majd a megfelelő műsorforrás kiválasztása után a külső eszköz műsorát a jármű hangszóróin keresztül hallgathatja. A készülék és a külső audioeszköz hangerőkülönbsége kiegyenlíthető. Kövesse az alábbi eljárást:

Hordozható audioeszköz csatlakoztatása

1 Kapcsolja ki a hordozható audioeszközt.

2 Csökkentse le a készülék hangerejét.

3 Csatlakoztassa az eszközt a készülékhez.

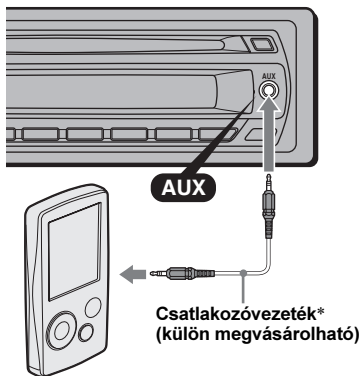

* Egyenes dugással ellátott vezeték használjon.

A hangerő beállítása

A lejátszás megkezdése előtt állítsa be a csatlakoztatott audioeszköz hangerejét.

- 1 Csökkentse le a készülék hangerejét.
- 2 Nyomja meg többször a **(SOURCE)** gombot az „AUX” megjelenéséig. Megjelenik a „FRONT IN” felirat.
- 3 Indítsa el a lejátszást a hordozható audioeszközön, közepes hangerővel.
- 4 Állítsa be a szokásos hangerőszintet a készüléken.
- 5 Nyomja meg többször a kiválasztó gombot az „AUX” kijelzés megjelenéséig, majd a hangerőszabályzóval állítsa be a hangerőt (-8 dB-+18 dB).

Az RM-X114 távvezérlő (csak CDX-GT225C/GT222/GT220)

A kapcsolós távvezérlő és a készülék azonos elnevezésű gombjai ugyanazt a funkciót vezérik a készüléken.

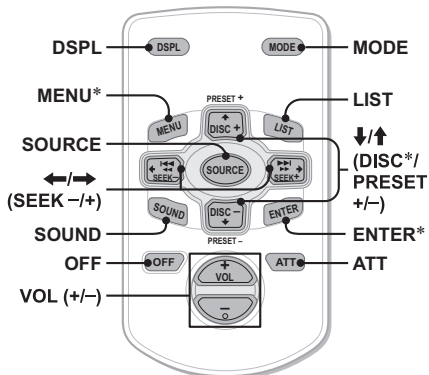

A készülék egyes funkcióinak működtetése a távvezérlővel eltérően történik, mint a készülék kezelőszerveivel. Ezek a következők:

- **DSPL (kijelző) gomb**
A kijelzések módosítása.
- **←/→ (SEEK -/+) gombok**
A CD vagy rádió működtetése, ugyanúgy mint a készülék **(SEEK)** -/+ gombjával.
- **SOUND gomb**
Funkciója azonos a készülék kiválasztó gombjával.
- **LIST gomb**
Műsortípus választás RDS adók esetén.
- **↑/↓ (DISC*/PRESET +/-) gombok**
A CD-egység vezérlése, a készülék **(1) / (2)** (ALBM +/-) gombjával megegyező módon.
- **ATT (némítás) gomb**
A hang némítására szolgál. A némítás kikapcsolásához nyomja meg újból.

* Ezen a készüléken nem használható.

Megjegyzés

Ha a készüléket kikapcsolja, és a kijelzőről eltűnik minden kijelzés, a távvezérlővel csak akkor lehet működtetni a készüléket, ha előbb bekapcsolja a rendszert a **(SOURCE)** gombbal, vagy egy lemez behelyezésével aktiválja azt.

Az RM-X4S forgókapcsolós távvezérlő (csak CDX-GT225C)

A címke felragasztása

Ragassza fel a megfelelő címkét a távvezérlőre attól függően, hogy milyen állásban szereli azt fel.

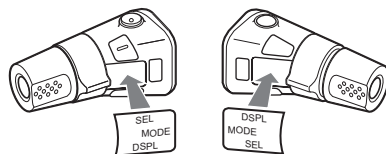

A kezelőszervek elhelyezkedése

A forgókapcsolós távvezérlő és a készülék azonos elnevezésű gombjai ugyanazt a funkciót vezérik a készüléken.

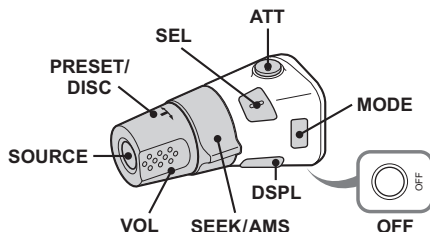

A készülék alábbi funkcióinak működtetése a távvezérlővel eltérően történik, mint a készülék kezelőszerveivel.

• PRESET/DISC* vezérlő

Megegyezik a készülék (1)/(2) (ALBM -/+) gombjával (nyomja be és forgassa).

• VOL (hangerő) szabályzó

Funkciója azonos a készülék hangerőszabályzójával (forgassa).

• SEEK/AMS control

Funkciója azonos a készülék (SEEK) -/+ gombjával (forgassa, vagy forgassa és tartsa elfordítva).

• ATT (némítás) gomb

A hang némítására szolgál. A némítás kikapcsolásához nyomja meg újból.

• DSPL (kijelző) gomb

A kijelzett elemek módosítása.

* Ezen a készüléken nem használható.

A működtetési irány megváltoztatása

A vezérlő működtetési irányát gyárilag az ábrán látható módon állították be.

Növelés

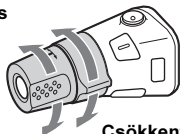

Csökkentés

Ha a kormányoszlop jobb oldalára kell felszerelni a forgókapcsolós távvezérlőt, akkor megfordíthatja a működtetési irányt.

1 A VOL szabályozót benyomva tartva, nyomja meg és tartsa nyomva a (SEL) gombot.

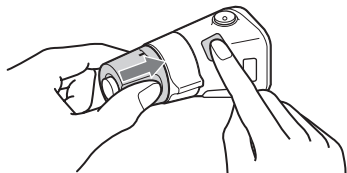

További információk

Övintézkedések

- Ha járműve a tűző napon parkolt, a készülék bekapcsolásával várjon néhány percet, amíg a készülék kellő mértékben lehűl.
- Ha a jármű motoros antennával rendelkezik, az antenna önműködően kitolódik, amikor a készüléket bekapcsolja.

Páralecsapódás

Esős napokon vagy párás környezetben pára csapódhat le a lejátszó lencséjén és a készülék kijelzőjén. A készülék ilyenkor hibásan működhet. Ilyen esetben vegye ki a lemezt, és várjon kb. egy órát, hogy a lecsapódott nedvesség elpárologjon.

A kiváló hangminőség megőrzése

Ügyeljen arra, hogy gyümölcslé vagy egyéb üdítőital ne fröccsenhessen a készülékre és a lemezekre.

Megjegyzések a lemezekről

- A lemez tisztaságának megőrzése érdekében ne érintse meg a lemez felületét. A lemezt a széleinél fogja meg.
- Tartsa lemezeit saját tokjukban vagy a lemezváltó tárban, amikor nem használja azokat.
- Ne tegye ki a lemezeket magas hőmérséklet hatásának. Ne hagyja azokat a járműben vagy a műszerfalon, hátsó kalaptartón.
- Ne ragasszon címkét a lemezre, ne tegyen a készülékbe olyan lemezt, amelynek a felületét ragacsos anyag (pl. tinta, ragasztó) szennyezi. Az ilyen lemez nem tud megfelelően forogni, és könnyen megrongálódhat, vagy üzemzavar keletkezhet.



- Ne tegyen a készülékbe olyan lemezeket, amelyekre matrica vagy címke van ragasztva. Ha ilyen lemezt helyez a készülékbe, a következő problémák merülhetnek fel
 - A készülék nem adja ki a lemezt (a felváltó címke beragad a lejátszó mechanikájába).
 - A készülék nem tudja olvasni az adatokat (kimaradások a lejátszásban) amiatt, hogy a lejátszó hőtermelése következtében a matrica összehúzódik, és meghajlítja a lemezt.
- Nem szabványos alakú lemezek (pl. kártya, szív, csillag stb.). Ne próbáljon meg ilyen lemezt lejátszani, mert a készülék károsodhat.
- 8 cm-es CD-lemezeket ezzel a készülékkel nem lehet lejátszani.

- Lejátszás előtt a lemezt külön megvásárolható tisztítókendővel középről sugárirányban kifelé haladva tisztítsa meg. A tisztításhoz ne használjon benzint, hígítót vagy háztartási tisztítószerkeket. Az antisztatizáló szer csak analóg hanglemezek tisztításához használható.



A CD-R, CD-RW lemezekről

- A lemez állapotától, valamint attól függően, hogy milyen készülékkel készítették a felvételt, előfordulhat, hogy egyes CD-R, CD-RW lemezeket nem lehet lejátszani ezzel a készülékkel.
- Nem lehet lejátszani lezáratlan CD-R, CD-RW lemezt.

Csak CDX-GT225C/GT222/GT220

- Ez a készülék kompatibilis az ISO 9660 1-es/2-es szinttel, a Joliet/Romeo kiterjesztési formátummal, és a többmenetes lemezekkel.
- Legnagyobb értékek:
 - mappák (albumok): 150 (beleértve a gyökér és az üres mappákat is),
 - fájlok (műsorszámok) és mappák száma egy lemezen: 300 (ha a mappa vagy fájl neve több karaktert tartalmaz, az érték kisebb lehet, mint 300),
 - a mappa, fájlnev megjeleníthető karaktereinek száma 32 (Joliet) vagy 64 (Romeo).
- Ha többmenetes lemezt játszik le, a készülék az első menet első műsorszámának formátumát ismeri fel és játsza le (minden más formátumot kihagy a készülék). A formátumok előbbségi sorrendje: CD-DA és MP3/WMA.
 - Ha a lemez első műsorszáma CD-DA, a készülék csak az első menet CD-DA műsorszámait játsza le.
 - Ha a lemez első műsorszáma nem CD-DA, a készülék egy MP3/WMA menet műsorszámait játsza le. Ha a lemez nincs ilyen formátumú menet, a „NO MUSIC” felirat jelenik meg.

Másolásvédelemmel ellátott zenei lemezek

Ez a készülék a Compact Disc (CD) szabványnak megfelelő lemezek lejátszására képes. Napjainkban egyre több lemeztársaság másolásvédelemmel ellátott zenei lemezeket hoz forgalomba. Kérjük, ne felelde, hogy ezek között lehetnek olyanok is, melyek nem felelnek meg a CD-szabványnak, ezért ezzel a készülékkel nem lehet lejátszani azokat.

A DualDisc lemezekről

A DualDisc elnevezés olyan kétoldalas lemezeket takar, melyek egyik oldalán a DVD-lejátszók által játszható tartalom, a másik oldalukon digitális hanganyag található. Mivel a hanganyagot tartalmazó oldal nem felel meg a Compact Disc (CD) szabványnak, az ilyen lemezek lejátszása nem garantált.

Az MP3/WMA fájlok lejátszási sorrendje (csak CDX-GT225C/GT222/GT220)

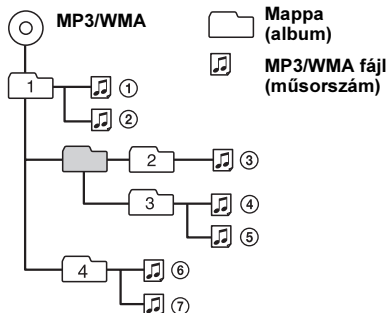

Az MP3 fájlokról (csak CDX-GT225C/GT222/GT220)

- Az MP3 (MPEG 1 Audio Layer-3) egy szabványos technológia a hang tömörítésére. A tömörített audio CD-adatok mérete az eredetinek körülbelül 1/10-ed része lesz.
- Az ID3 mező 1.0, 1.1, 2.2, 2.3 és 2.4 verziója csak az MP3 fájlokra érvényes. Az ID mező 15/30 karakter (1.0 és 1.1) vagy 63/126 karakter (2.2, 2.3 és 2.4) hosszúságú lehet.
- MP3 fájl elnevezésekor mindig adja a fájlnevhez a „mp3” kiterjesztést.
- Ha egy VBR (változó bitsűrűségű) MP3 fájlt játszik le, vagy gyorskeresést végez előre vagy hátra, az eltelt játékidő kijelzése pontatlan lehet.

Megjegyzés

Ha nagy bitsűrűségű (pl. 320 kbps) MP3 fájlt játszik le, a lejátszás szaggatottá válhat.

A WMA fájlokról (csak CDX-GT225C/GT222/GT220)

- A WMA (Windows Media Audio) egy szabványos technológia a hang tömörítésére. A tömörített audio CD-adatok mérete az eredetinek körülbelül 1/22-ed* része lesz.
- A WMA mező hossza 63 karakter.
- WMA fájl elnevezésekor mindig adja a fájlnevhez a „wma” kiterjesztést.
- Ha egy VBR (változó bitsűrűségű) WMA fájlt játszik le, vagy gyorskeresést végez előre vagy hátra, az eltelt játékidő kijelzése pontatlan lehet.

* Csak 64 kbps bitsűrűség esetén.

Megjegyzés

Az alábbi WMA fájlok lejátszása nem támogatott – veszteségmentes tömörítéses, – másolásvédelemmel ellátott.

Ha a készülékkel kapcsolatban bármilyen olyan kérdés vagy problémája merül fel, melyre nem kap választ ebben az útmutatóban, keresse fel a vásárlás helyét.

Karbantartás

A lítium elem cseréje a távvezérlőben

Átlagos használat mellett a lítium elem kb. 1 évig működheti a távvezérlőt. (A körülményektől függően előfordulhat, hogy csak rövidebb ideig.) Amikor az elem kezd kimerülni, a távvezérlő hatótávolsága csökken. Cserélje ki az elemet egy új, CR2025 típusú lítium gombelemre. A tűz- és robbanásveszély elkerülése érdekében csak a megadott típusú elemet használja.

RM-X114 (csak CDX-GT225C/GT222/GT220)

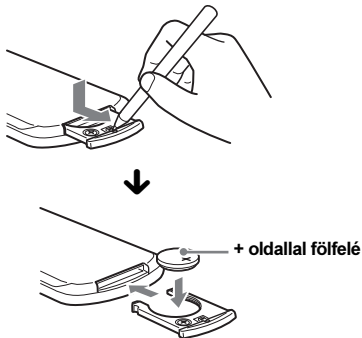

Megjegyzések a lítium elemmel kapcsolatban

- Tárolja olyan helyen az elemet, ahol a gyermekek nem férhetnek hozzá. Ha a gyermek lenyelné az elemet, azonnal forduljon orvoshoz.
- A megfelelő érintkezés érdekében törölje meg az elemet egy száraz ruhával.
- Ügyeljen rá, hogy az elemet helyes polaritással helyezze a készülékbe.
- Rövidzár elkerülése érdekében ne fogja meg az elemet fém csipesszel.

FIGYELEM

Az elem a szakszerűtlen kezeléskövetkeztében felrobbanhat. Ne töltse fel, ne szerelje szét és ne dobja tűzbe.

A biztosíték cseréje

A biztosíték cseréjénél ügyeljen arra, hogy az eredeti biztosítékon feltüntetett amperértéknek megfelelőt használjon. Ha a biztosíték kiég, ellenőrizze a tápfeszültség csatlakozást, majd cserélje ki a biztosítékot. Ha a csere után ismét kiég a biztosíték, a hiba a készülékben van. Ilyenkor forduljon a legközelebbi Sony márkaszervizhez.

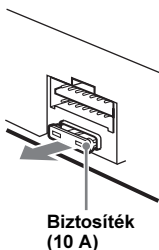

Biztosíték (10 A)

A csatlakozók tisztítása

A készülék működése rendellenessé válhat, ha az előlap és a készülék csatlakozói elszennyeződnek. Ennek elkerülése érdekében, vegye le az előlapot (5. oldal), és tisztítsa meg a készüléken és az előlapon található csatlakozókat vatta segítségével. A vattát ne nyomja túlzott erővel a csatlakozóvégekre. Ellenkező esetben a csatlakozók megsérülhetnek.

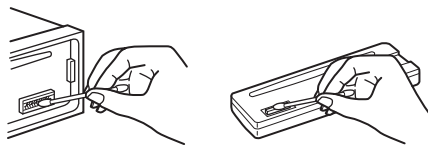

A fejegység

Az előlap hátoldala

Megjegyzés

- A biztonság érdekében a csatlakozók tisztítása előtt állítsa le a jármű motorját, és vegye ki az indítókulcsot.
- Ne érintse meg a csatlakozókat kézzel vagy fémeszközzel.

A készülék kiserelése

1 A külső védőkeretet leszerelése.

- 1 Vegye le a készülékről az előlapot (4. oldal).
- 2 Illesse a kioldókulcsokat a külső védőkerethez.

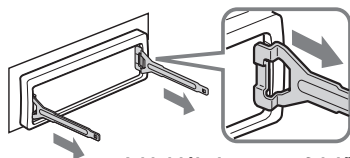

A kioldókulcsot megfelelően illesse a kerethez.

- 3 Húzza ki a kioldókulcsot a külső védőkeret eltávolításához.

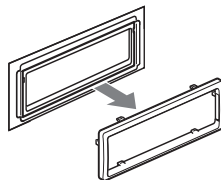

folytatás a következő oldalon →

2 A készülék kivétele.

- 1 Tolja be egyszerre a két kioldókulcsot a készülék két oldalán, kattanásig.

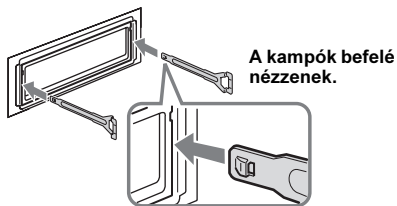

- 2 A kioldókulcsokkal húzza kifelé a készüléket.

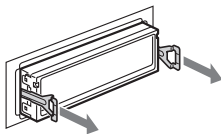

- 3 Csúsztassa ki a készüléket a műszerfalból.

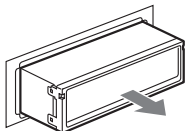

Minőségtanúsítás

A forgalomba hozó tanúsítja, hogy a CDX-GT225C, CDX-GT222, CDX-GT220, CDX-GT121 típusú készülékek a 2/1984. (III. 10.) számú BkM-IpM együttes rendeletben előírtak szerint megfelelnek a következő műszaki jellemzőknek.

CD-lejátszó

Jel/zaj arány: 120 dB
Frekvencia átvitel: 10–20 000 Hz
Nyávogás: nem mérhető

Vevőegység

FM

Vételi frekvenciák: 87,5–108,0 MHz

Antennacsatlakozó:

Külső antennacsatlakozó

Középfrekvencia: 10, MHz/450 kHz

Hasznos érzékenység: 9 dBf

Szelektivitás: 75 dB, 400 kHz-en

Jel/zaj arány: 67 dB (sztereó), 69 dB (mono)

Harmonikus torzítás (1 kHz): 0,5% (sztereó), 0,3% (mono)

Áthallási csillapítás: 35 dB, 1 kHz-en

Frekvencia átvitel: 30–15 000 Hz

MW/LW

Vételi frekvenciák:

MW: 531–1602 kHz

LW: 153–279 kHz

Antennacsatlakozó:

Külső antennacsatlakozó

Középfrekvencia: 10,7 MHz/450 kHz

Érzékenység: MW: 30 μ V, LW: 40 μ V

Erősítő

Kimenetek: hangsugárzó kimenetek (szigetelt csatlakozók)

Hangsugárzó impedancia: 4–8 Ω

Legnagyobb kimenő teljesítmény: 4 \times 45 W (4 Ω -on)

Általános

Kimenetek:

Audiokimenetek (mély/hátsó kapcsolható)

Motoros antenna vezérlőcsatlakozó

Végerősítő vezérlőcsatlakozó

Bemenetek:

Telefon némitás csatlakozó

Antennabemenet

AUX bemenet (sztereó minijack)

Távvezérlő bemenet

(csak CDX-GT225C)

Hangszínszabályzók:

Alacsony: \pm 10 dB, 60 Hz-en (XPLOD)

Közép: \pm 10 dB, 1 kHz-en (XPLOD)

Magas: \pm 10 dB, 10 kHz-en (XPLOD)

Fiziológiai hangerő:

+4 dB, 100 Hz-en

+2 dB, 10 kHz-en

Energiaellátás: 12 V egyenáramú jármű akkumulátor (negatív test)

Méreték: kb. 178 \times 50 \times 179 mm (szé \times ma \times mé)

Béptézési méretek: kb. 182 \times 53 \times 162 mm (szé \times ma \times mé)

Tömeg: kb. 1,2 kg

Mellékelt tartozékok:

Szerelési és csatlakoztatási eszközök (1 készlet)

Külön megvásárolható tartozékok, külső eszközök:

CDX-GT225C/GT222/GT220 készülékekhez

Távvezérlő: RM-X114

CDX-GT225C készülékhez

Forgókapcsolós távvezérlő: RM-X4S

Előfordulhat, hogy a vásárlás helyén nem kapható az összes felsorolt tartozék. Kérjük, érdeklődjön a kereskedőnél.

Az MPEG Layer-3 hangtömörítési technológia és szabadalom felhasználása a Fraunhofer IIS és Thomson engedélyével történt.

A kivétel és a műszaki adatok előzetes bejelentés nélkül megváltozhatnak.



- A nyomtatott áramköri lapok egy részében nem használtunk halogénezett égésgátló anyagokat.
- A külső burkolatokban nem használtunk halogénezett égésgátló anyagokat.
- A doboz tömőanyaga papírból készült.

Hibaelhárítás

Az alábbi felsorolásban megtalálhatja a leggyakrabban előforduló hibák megoldását. A következő lista áttanulmányozása előtt javasoljuk, hogy ellenőrizze a csatlakozásokat és a kezelési utasításokat.

Általános

A készülék nem kap tápfeszültséget.

- Ellenőrizze a csatlakozásokat. Ha minden rendben van, ellenőrizze a biztosítékot.
- Ha a készüléket kikapcsolja, és a kijelzőről eltűnik minden kijelzés, a távvezérlővel nem működtetheti a készüléket.*
→ Kapscsolja be a készüléket.

A motoros antenna nem működik.

A motoros antenna nem rendelkezik kapcsolódobozzal (relével).

Nincs hang.

- A hangerő túl alacsony.
- Bekapcsolta a némítási funkciót (ATT), vagy a telefonos némítási funkciót aktiválódott (ha a telefon némító vezetékét csatlakoztatta az ATT vezetékhez).
- Ha csak 1 pár hangszugárzót csatlakoztatott, válassza ki a fader szabályozó („FAD”) középső beállítását.

Nincs hangjelzés.

- A hangjelzést kikapcsolta (11. oldal).
- A készülékhez külön megvásárolható végerősítőt csatlakoztatott, és nem a készülék saját erősítőjét használja.

A memóriában tárolt információk törlődtek.

- A tápvezeték vagy az akkumulátort leválasztotta az áramkörrel.
- A tápvezeték nem megfelelően csatlakoztatta.

A tárolt állomások és a pontos idő törlődtek.

A biztosíték kiolvadt.

Zaj hallható, ha az indítókulcsot elfordítja.

A vezetékek nem megfelelően vannak csatlakoztatva a jármű tápfeszültség csatlakozójának vezetékével.

Lejátszás közben vagy szünet üzemmódban elindul a bemutató.

Ha 5 percig nem használja a készüléket, és a „DEMO-ON” beállítást választotta, a bemutató elindul.
→ Válassza a „DEMO-OFF” beállítást (11. oldal).

A kijelzőről eltűnnek, egyáltalán nem jelennek meg a kijelzések.

- A kijelző beállítása „DIM-ON” (11. oldal).
- A kijelzés eltűnik a kijelzőről, ha lenyomva tartja az **(OFF)** gombot.
→ A kijelzés megjelenítéséhez tartsa ismét lenyomva az **(OFF)** gombot.
- A csatlakozók beszennyeződtek (15. oldal).

Az önműködő kikapcsolás funkció nem működik.

A készülék be van kapcsolva. Az önműködő áramtalanítási funkció a készülék kikapcsolása után lép működésbe.
→ Kapscsolja ki a készüléket.

CD-lejátszás

A lemezt nem lehet behelyezni.

- A készülékben már van egy lemez.
- A lemezt fejjel lefelé vagy helytelenül helyezte be.

A lejátszás nem indul el.

- A lemez szennyezett vagy hibás.
- Nem audio használatra elkészített CD-R, CD-RW lemezt próbál meg lejátszani (14. oldal).

MP3/WMA fájlok nem játszhatók le.*

A lemez nem kompatibilis az MP3/WMA formátummal és verziószámmal (14. oldal).

Egyes MP3/WMA fájlok lejátszása hosszabb idő után indul el, mint másoké.*

- Az alábbi lemezek esetén a lejátszás elindítása hosszabb időt vehet igénybe
 - bonyolult könyvtárfelépítést tartalmazó lemez,
 - többmenetes lemez,
 - olyan lemez esetében, melyre még adatot lehet írni.

A kijelzést nem görgeti a készülék.

- A nagyon sok karaktert tartalmazó lemezek esetében előfordulhat, hogy a görgetés nem működik.
- Az „A.SCRL” funkció ki van kapcsolva („OFF”).
→ Válassza ki az „A.SCRL-ON” opciót (11. oldal).
→ Tartsa nyomva a **(DSP)** (SCRL) gombot.*

Hangkiesés

- A beszerelés nem megfelelő.
→ A készüléket legfeljebb 45°-os dőlésszöggel, a jármű merev részén kell beszerelni.
- A lemez szennyezett vagy hibás.

A készülék nem adja ki a lemezt.

Nyomja meg a **(▲)** (lemezkiadás) gombot (6. oldal).

Rádióvétel

Nincs vétel.

A vétel zajos.

- Csatlakoztassa a motoros antenna vezérlővezetékét (kék) vagy a kapcsolt tápfeszültség vezetékét (piros) a jármű antennaerősítőjéhez futó tápvezetékhez (csak ha a jármű a hátsó vagy oldalsó ablakba épített FM/MW/LW antennával rendelkezik).
- Ellenőrizze az antenna csatlakoztatását a járműben.
- A motoros antenna nem működik.
→ Ellenőrizze a motoros antenna vezérlővezeték csatlakoztatását.
- Ellenőrizze a frekvenciát.

A tárolt állomás nem hívható elő.

- Nem a pontos frekvenciát tárolta.
- Gyenge a vétel.

Az önműködő hangolás nem működik.

- A csökentett vételi érzékenység üzemmódot nem megfelelően használja.
→ A hangolás túl gyakran leáll:
Válassza a „LOCAL-ON” beállítást (12. oldal).
→ A hangolás nem áll meg a kívánt állomásnál:
Válassza a „MONO-ON” beállítást (11. oldal).
- Gyenge a vétel.
→ Használja a kézi hangolást.

FM vétel közben az „ST” jelző villog.

- A hangolást pontosan végezze el.
- Gyenge a vétel.
→ Válassza a „MONO-ON” beállítást (11. oldal).

folytatás a következő oldalon →

Az FM sztereó adás csak monóban hallható.

A készülék mono vételi üzemmódban működik.
→ Válassza a „MONO-OFF” beállítást (11. oldal).

RDS**A készülék néhány másodperc után keresési üzemmódba (SEEK) kapcsol.**

A kiválasztott állomás nem sugároz TP információkat, vagy a vétel gyenge.
→ Kapcsolja ki a TA funkciót (9. oldal).

A készülék nem kapcsolja be a közlekedési információkat.

- Kapcsolja be a TA funkciót (9. oldal).
 - A kiválasztott TP állomás nem sugároz közlekedési információkat.
→ Hangoljon be egy másik állomást.
-

A PTY kijelzőn a „-----” kijelzés látható

- Az állomás nem RDS állomás.
 - A készülék nem érzékel RDS adatot.
 - A rádióállomás nem azonosítja a műsörtípust.
-

* Csak CDX-GT225C/GT222/GT220.

Hibakijelzések, üzenetek**ERROR**

- A lemez szennyezett, vagy fordítva helyezte be.
→ Tisztítsa meg, vagy a helyes módon helyezze be a lemezt.
 - Üres lemezt helyezett be.
 - Valamilyen probléma miatt a lemez nem játszható le.
→ Helyezzen be egy másik lemezt.
-

FAILURE

A hangszórók, erősítők csatlakoztatása nem megfelelő.
→ A csatlakoztatás és üzembe helyezés módját lásd az üzembe helyezési útmutató részben.

LOAD

A készülék éppen a lemez betöltését végzi.
→ Várjon, amíg a betöltés befejeződik.

L. SEEK +/-

Az önműködő hangolás közben a csökkentett vételi érzékenyséű keresés be van kapcsolva.

NO AF

A pillanatnyi rádióállomásnak nincs alternatív frekvenciája.
→ Nyomja meg a (SEEK) +/- gombot, amíg az állomás neve villog. A készülék keresni kezd egy másik olyan állomást, mely azonos PI adatokkal (műsörtípussal) rendelkezik (megjelenik a „PI SEEK” üzenet).

NO INFO (csak CDX-GT225C/GT222/GT220)

Az MP3 vagy WMA fájl nem tartalmaz szöveges információkat.

NO MUSIC

A lemez nem zenei fájlokat tartalmaz.
→ Helyezzen be egy zenei CD-lemezt a készülékbe.

NO NAME

A műsorszám nem tartalmaz lemez, műsorszám információkat.

NO TP

A készülék folyamatosan keresi a fogható TP állomásokat.

OFFSET

Belső meghibásodás léphetett fel.
→ Ellenőrizze a csatlakoztatásokat. Ha a hibáüzenet nem tűnik el a kijelzőről, forduljon a Sony szakszervizhez.

PUSH EJT

A készülék nem adja ki a lemezt.
→ Nyomja meg a  (lemezkiadás) gombot (6. oldal).

READ

A készülék a lemezen lévő műsorszám és album információkat olvassa be.
→ Várjon, amíg a beolvasás befejeződik, és a lejátszás önműködően megkezdődik. A lemez adatszerkezetétől függően ez a művelet több mint egy percig is eltarthat.

„LLLL” vagy „TTTT”

Előre vagy hátra történő gyorskeresés közben elérte a lemez elejét vagy végét, és nem tud továbblépni.

”—”

A karakter nem jeleníthető meg ezzel a készülékkel.

Ha a fenti műveletek nem hoznak eredményt, forduljon a legközelebbi Sony szakszervizhez. Ha CD-lejátszási hiba miatt szervizbe viszi a készüléket, vigye magával azt a lemezt is, melynek használata során a hiba fellépett.



Feleslegessé vált elektromos és elektronikus készülékek hulladékként való eltávolítása (Használható az Európai Unió és egyéb európai országok szelektív hulladékgyűjtési rendszereiben)

Ez a szimbólum a készüléken vagy a csomagolásán azt jelzi, hogy a terméket ne kezelje háztartási hulladékként. Kérjük, hogy az elektromos és elektronikai hulladék gyűjtésére kijelölt gyűjtőhelyen adja le. A feleslegessé vált termékének helyes kezelésével segít megelőzni a környezet és az emberi egészség károsodását, mely bekövetkezhetne, ha nem követi a hulladékkezelés helyes módját. Az anyagok újrahasznosítása segít a természeti erőforrások megőrzésében. A termék újrahasznosítása érdekében további információért forduljon a lakhelyén az illetékesekhez, a helyi hulladékgyűjtő szolgáltatóhoz vagy ahhoz az üzlethez, ahol a terméket megvásárolta.