

# SONY®

4-466-765-22(1)



IIO4

# FM/MW/LW Kompakt disk plejer

Uputstvo za upotrebu

Za isključenje demonstrativnog (Demo) prikaza, pogledajte str. 10.

# FM/MW/LW Autoradio CD uređaj

Upute za uporabu

Za isključenje demonstracijskog (Demo) prikaza, pogledajte str. 10.

# FM/MW/LW CD predvajalnik

Navodila za uporabo

Če želite preklicati prikaz z demonstracijo (DEMO), si oglejte stran 10.

BA

CS

HR

SL



Made for



iPod



iPhone



# FM/MW/LW Kompakt disk plejer

Uputstvo za upotrebu

Za isključenje demonstrativnog (Demo) prikaza, pogledajte str. 10.



Ovaj uređaj iz bezbednosnih razloga obavezno ugradite u instrument tablu automobila. Detalje o ugradnji i povezivanju potražite u isporučenom uputstvu za ugradnju i povezivanje.

Made in Thailand

Karakteristike laserske diode

- Trajanje emisije: Nепrekidno
- Izlazna snaga lasera: Manje od 53,3  $\mu$ W

(Ta snaga je izmerena na udaljenosti od 200 mm od površine sočiva objektiva na glavi lasera sa otvorom promera 7 mm.)

**Napomena za korisnike: sledeće informacije se odnose isključivo na uređaje koji se prodaju u zemljama koje primenjuju smernice EU.**

Proizvođač: Sony Corporation, 1-7-1 Konan Minato-ku Tokyo, 108-0075 Japan

Za pitanja usklađenosti sa EU normama: Sony Deutschland GmbH, Hedelfinger Strasse 61, 70327 Stuttgart, Nemačka

**Upozorenje ako paljenje vašeg automobila nema ACC položaj**

Podesite funkciju AUTO OFF (str. 11). Uređaj će se automatski i potpuno isključiti u podešeno vreme nakon što je uređaj isključen, što sprečava trošenje akumulatora. Ako ne podesite funkciju AUTO OFF, pritisnite i zadržite OFF dok se displej ne isključi svaki put kada isključite paljenje.

---

## Sadržaj

Pregled delova i kontrola . . . . .	4
-------------------------------------	---

---

## Početak rada

Skidanje prednjeg panela . . . . .	5
Podešavanje sata . . . . .	5
Povezivanje iPod/USB uređaja . . . . .	5
Povezivanje drugog prenosnog audio uređaja . . . . .	6

---

## Slušanje radija

Slušanje radija . . . . .	6
Upotreba RDS (Radio Data System) sistema . . . . .	7

---

## Reprodukcija

Reprodukcija diska . . . . .	8
Reprodukcija iPod/USB uređaja . . . . .	8
Pretraživanje i reprodukcija zapisa . . . . .	9

---

## Podešenja

Isključenje DEMO režima . . . . .	10
Postupci sa osnovnim podešenjima . . . . .	10
Opšta podešenja (GENERAL) . . . . .	11
Podešenja zvuka (SOUND) . . . . .	11
EQ3 PRESET (predpodešenja ekvilajzera) . . . . .	11
EQ3 SETTING (podešavanje ekvilajzera) . . . . .	11
Podešenja displeja (DISPLAY) . . . . .	12
COLOR (boja) (predpodešena boja - dinamičko osvetljenje) . . . . .	12
CUSTOM-C (modifikovana boja) . . . . .	12

---

## Dodatne informacije

Mere opreza . . . . .	12
Održavanje . . . . .	14
Tehnički podaci . . . . .	14
U slučaju problema . . . . .	15

# Pregled delova i kontrola

## Glavni uređaj

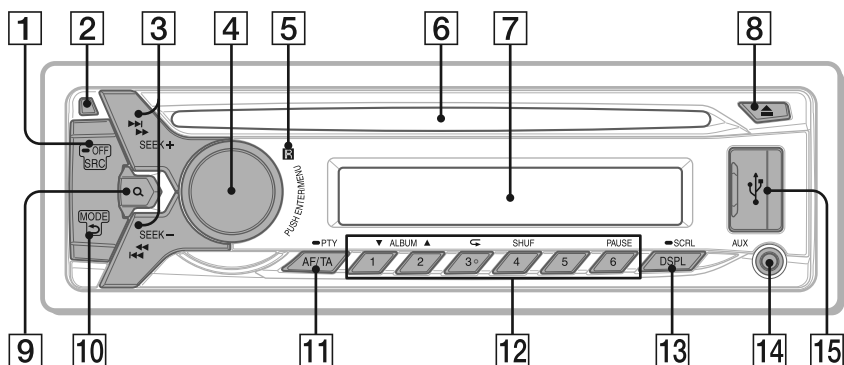

Numerički taster 3/↶ taster (ponavljanje) ima taktilno ispuščenje.

### 1 SRC (izvor)

Uključivanje napajanja.  
Promena izvora.

#### -OFF

Pritisnite i zadržite 1 sekundu kako biste isključili napajanje.

Pritisnite i zadržite duže od 2 sekunde kako biste isključili napajanje i displej.

### 2 Taster za oslobađanje prednjeg panela

### 3 SEEK +/-

Automatsko podešavanje radio stanica.  
Pritisnite i zadržite za ručno podešavanje.

◀◀/▶▶ (prethodna/sledeća)

◀◀/▶▶ (unazad/ubrzano unapred)

### 4 Kontrolni regulator

Okrenite za podešavanje jačine zvuka.

#### ENTER

Ulaz u izabranu stavku.

#### MENU

Otvaranje menija sa podešenjima.

### 5 Senzor daljinskog upravljača

### 6 Otvor za disk

### 7 Displej

### 8 ▲ (izbacivanje diska)

### 9 Q (pretraživanje) (str. 9)

Prelaz u režim pretraživanja tokom reprodukcije.

### 10 ↶ (nazad)

Povratak na prethodni prikaz.

**MODE (režim) (str. 6, 9)**

### 11 AF (alternativne frekvencije)/TA (saobraćajna obaveštenja)

AF i TA podešenja.

**-PTY (vrste programa)**

Pritisnite i zadržite za izbor PTY u RDS.

### 12 Numerički tasteri (1-6)

Prijem memorisanih radio stanica. Pritisnite i zadržite za memorisanje stanica.

**ALBUM ▼/▲**

Preskakanje albuma na audio uređaju.

Pritisnite i zadržite za uzastopno preskakanje albuma.

↶ (ponavljanje)

**SHUF (reprodukcija nasumičnim redosledom)**

**PAUSE (pauza)**

### 13 DSPL (displej)

Promena stavki na displeju.

**-SCRL (pomeranje)**

Pritisnite i zadržite za pomeranje stavki na displeju.

### 14 AUX ulazna priključnica

### 15 USB priključnica

### Skidanje prednjeg panela

Možete skinuti prednji panel ovog uređaja, kako biste sprečili krađu.

- 1 Pritisnite i zadržite OFF ①.**  
Uređaj se isključuje.
- 2 Pritisnite taster za oslobađanje prednjeg panela ②, a zatim uklonite panel povlačenjem ka sebi.**

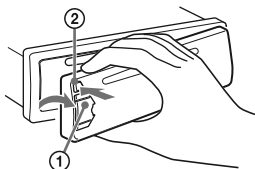

### Alarm upozorenja

Ako okrenete ključ u položaj OFF bez skidanja prednjeg panela, alarm će se oglasiti na nekoliko sekundi. Alarm će se oglasiti samo ako koristite ugrađeno pojačalo.

### Postavljanje prednjeg panela

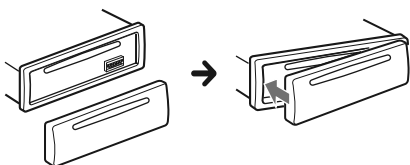

### Podešavanje sata

- 1 Pritisnite MENU, okrenite kontrolni regulator da biste izabrali [GENERAL] i zatim ga pritisnite.**
- 2 Okrenite kontrolni regulator da biste izabrali [CLOCK-ADJ] i zatim ga pritisnite.**  
Treperi indikator za sate.
- 3 Okrenite kontrolni regulator kako biste podesili sate i minute.**  
Da biste pomerili digitalni indikator, pritisnite SEEK +/-.
- 4 Posle podešavanja minuta, pritisnite MENU.**  
Podešavanje je završeno i sat se aktivira.

Za prikaz sata, pritisnite DSPL.

### Povezivanje iPod/ USB uređaja

- 1 Utišajte zvuk na uređaju.**
- 2 Povežite iPod/USB uređaj sa ovim uređajem.**  
Za povezivanje iPod/iPhone uređaja, koristite USB kabl za iPod (nije isporučen).  
**Povezivanje uređaja iPhone 5**

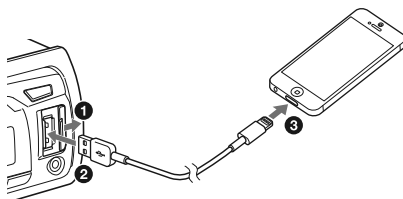

## Povezivanje drugog prenosnog audio uređaja

- 1 Isključite prenosni audio uređaj.
- 2 Utišajte zvuk na uređaju.
- 3 Povežite prenosni audio uređaj na AUX ulaznu priključnicu (stereo mini priključnicu) na uređaju preko priključnog kabla (nije isporučen)\*.

\* Obavezno upotrebite prav priključak.

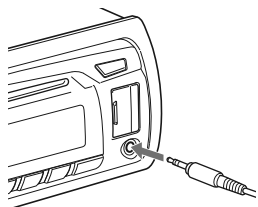

- 4 Pritisnite SRC kako biste izabrali [AUX].

### Usklađivanje jačine zvuka povezanog uređaja sa drugim izvorima

Započnite reprodukciju prenosnog audio uređaja pri umerenoj jačini zvuka i podesite jačinu zvuka koju obično koristite na uređaju. Pritisnite MENU i okrenite kontrolni regulator. Izaberite [SOUND] → [AUX VOL] (str. 11).

## Slušanje radija

### Slušanje radija

Kako biste slušali radio, pritisnite SRC da biste izabrali [TUNER].

#### Automatsko memorisanje (BTM)

- 1 Pritisnite MODE za promenu talasnog područja (FM1, FM2, FM3, MW ili LW).
- 2 Pritisnite MENU, okrenite kontrolni regulator da biste izabrali [GENERAL] i zatim ga pritisnite.
- 3 Okrenite kontrolni regulator da biste izabrali [BTM] i zatim ga pritisnite.  
Uređaj memoriše stanice na numeričke tastere, redosledom njihovih frekvencija.

#### Podešavanje

- 1 Pritisnite MODE za promenu talasnog područja (FM1, FM2, FM3, MW ili LW).
- 2 Izvršite podešavanje.  
**Ručno podešavanje**  
Pritisnite i zadržite SEEK +/- kako biste locirali približnu frekvenciju, a zatim pritisnite SEEK +/- više puta kako bi izvršili precizno podešavanje željene frekvencije.  
**Automatsko podešavanje**  
Pritisnite SEEK +/-.  
Pretraživanje se zaustavlja kada uređaj primi stanicu. Ponovite ovaj postupak sve dok ne podesite željenu stanicu.

#### Ručno memorisanje stanica

- 1 Tokom prijema stanice koju želite da memorišete, pritisnite i zadržite numerički taster (od 1 do 6) da bi se prikazalo [MEM].



## Prijem memorisanih stanica

- 1 Izaberite talasno područje, zatim pritisnite numerički taster (od 1 do 6).

## Upotreba RDS (Radio Data System) sistema

### Podešavanje alternativnih frekvencija (AF) i saobraćajnih obaveštenja (TA)

AF neprestano podešava stanicu sa najjačim signalom u mreži, a TA obezbeđuje informacije o trenutnom stanju u saobraćaju ili saobraćajne programe (TP) ako se primaju.

- 1 Pritisnite AF/TA za izbor [AF-ON], [TA-ON], [AF/TA-ON] ili [AF/TA-OFF].

### Memorisanje RDS stanica sa AF i TA podešenjem

RDS stanice možete memorisati zajedno sa AF/TA podešenjima. Podesite funkciju AF/TA, zatim memorišite stanicu pomoću BTM ili ručno. Ako memorišete ručno, možete memorisati i stanice koje nisu RDS.

### Prijem hitnih obaveštenja

Ako je uključena funkcija AF ili TA, prijem hitnih obaveštenja će automatski prekinuti emitovanje trenutno izabranog izvora.

### Podešavanje jačine zvuka tokom saobraćajnih obaveštenja

Nivo jačine zvuka će se memorisati za buduća saobraćajna obaveštenja, nezavisno od redovnog nivoa jačine zvuka.

### Zadržavanje na jednom regionalnom programu (REGIONAL)

Kada su uključene funkcije AF i REGIONAL, nećete biti prebačeni na drugu regionalnu stanicu koja ima jaču frekvenciju. Ako napustite područje prijema tog lokalnog

programa, podesite opciju [REG-OFF] u GENERAL podešenjima tokom FM prijema (str. 11).

Ova funkcija ne radi u Velikoj Britaniji i nekim drugim oblastima.

### Funkcija Local Link (samo Velika Britanija)

Ova funkcija vam omogućava da izaberete druge lokalne stanice u vašoj oblasti, čak iako nisu memorisane na numeričkim tasterima. Tokom FM prijema pritisnite numerički taster (od 1 do 6) pod kojim je lokalna stanica memorisana. U roku od 5 sekundi ponovo pritisnite numerički taster lokalne stanice. Ponovite ovaj postupak dok ne podesite željenu stanicu.

### Izbor vrste programa (PTY)

Koristite PTY za prikaz ili pretragu željene vrste programa.

- 1 Pritisnite i zadržite PTY tokom FM prijema.
- 2 Okrećite kontrolni regulator sve dok se ne pojavi željena vrsta programa, a zatim ga pritisnite. Uređaj počinje da traži stanicu koja prenosi izabranu vrstu programa.

### Vrste programa

**NEWS** (vesti), **AFFAIRS** (aktuelnosti), **INFO** (informacije), **SPORT** (sport), **EDUCATE** (obrazovni program), **DRAMA** (dramski program), **CULTURE** (kultura), **SCIENCE** (nauka), **VARIED** (razno), **POP M** (pop muzika), **ROCK M** (rok muzika), **EASY M** (lagana muzika), **LIGHT M** (lagana klasična muzika), **CLASSICS** (ozbiljna klasična muzika), **OTHER M** (druge vrste muzike), **WEATHER** (vremenska prognoza), **FINANCE** (finansije), **CHILDREN** (dečji program), **SOCIAL A** (društvene teme), **RELIGION** (verski program), **PHONE IN** (kontakt program), **TRAVEL** (putovanja), **LEISURE** (slobodno vreme), **JAZZ** (džez muzika), **COUNTRY** (kantri muzika), **NATION M** (narodna muzika), **OLDIES** (evergrini), **FOLK M** (folk muzika), **DOCUMENT** (dokumentarni program)

## Podešavanje sata (CT)

Podaci o tačnom vremenu dobijeni RDS prijemom podešavaju sat.

- 1 Podesite [CT-ON] u opštim (GENERAL) podešenjima (str. 11).

## Reprodukcija

### Reprodukcija diska

- 1 Ubacite disk (stranu sa nalepnicom okrenite na gore).

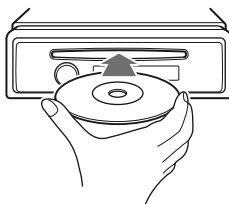

Reprodukcija se pokreće automatski.

### Reprodukcija iPod/USB uređaja

U ovom uputstvu za upotrebu, "iPod" se koristi kao opšti naziv za iPod funkcije na iPod i iPhone uređaju, osim ako nije drugačije navedeno u tekstu ili na slikama.

Za detalje o kompatibilnosti vašeg iPod uređaja, pogledajte odeljak "iPod uređaji" (str. 13) ili posetite stranu za podršku navedenu na poslednjoj strani.

Može se koristiti MSC (Mass Storage Class) tip USB uređaja (kao što je USB fleš uređaj, digitalni medija plejer, Android™ telefon) koji zadovoljava USB standard.

U zavisnosti od digitalnog medija plejera ili Android telefona, potrebno je podesiti režim USB veze na MSC.

#### Napomene

- Za detalje o kompatibilnosti sa vašim USB uređajem, posetite stranu za korisničku podršku navedenu na poslednjoj strani.
- Reprodukcija sledećih MP3/WMA datoteka nije podržana.
  - datoteke sa kompresijom bez gubitaka
  - datoteke zaštićene autorskim pravima
  - DRM (Digital Rights Management) datoteke
  - Višekanalne audio datoteke

## 1 Povežite iPod/USB uređaj na USB priključnicu (str. 5).

Započinje reprodukcija.

Ako je uređaj već povezan, za početak reprodukcije pritisnite SRC da biste izabrali [USB] ([IPD] se pojavljuje na displeju kada se prepozna iPod uređaj).

## 2 Podesite jačinu zvuka na ovom uređaju.

### Zaustavljanje reprodukcije

Pritisnite i držite OFF tokom 1 sekunde.

### Uklanjanje uređaja

Zaustavite reprodukciju, a zatim uklonite uređaj.

### Oprez kod upotrebe iPhone uređaja

Kada iPhone povezujete preko USB kabla, jačinu zvuka telefonskog poziva kontrolišete iPhone, a ne ovaj uređaj. Nemojte pojačavati ton tokom trajanja razgovora jer se nakon njegovog završetka može iznenada začuti glasan zvuk.

## Direktno upravljanje iPod uređajem (Upravljanje od strane saputnika)

Pritisnite i zadržite MODE tokom reprodukcije za prikaz [MODE IPOD] kako bi omogućili direktno upravljanje iPod uređajem.



Imajte na umu da se jačina zvuka može podesiti samo putem uređaja.

### Isključenje funkcije upravljanja od strane saputnika

Pritisnite i zadržite MODE za prikaz [MODE AUDIO].



## Pretraživanje i reprodukcija zapisa

### Ponavljanje reprodukcije i reprodukcija nasumičnim redosledom

- 1 Tokom reprodukcije pritisnite  (ponavljanje) za ponavljanje reprodukcije, ili SHUF za reprodukciju nasumičnim redosledom.
- 2 Pritisnite  (ponavljanje) ili SHUF da biste izabrali željeni režim ponavljanja ili reprodukcije nasumičnim redosledom.  
Možda će biti potrebno neko vreme da počne reprodukcija u izabranom režimu.

Dostupni režimi reprodukcije se razlikuju u zavisnosti od izabranog izvora zvuka.

### Pretraživanje zapisa po nazivu (Quick-BrowZer™)

- 1 Tokom CD ili USB reprodukcije, pritisnite  (pretraživanje)\* za prikaz spiska kategorija za pretraživanje.  
Kada se pojavi spisak zapisa, više puta pritisnite  (nazad).  
\* Tokom reprodukcije, zadržite taster  (pretraživanje) pritisnutim duže od 2 sekunde da biste se direktno vratili na početak spiska kategorija.
- 2 Okrenite kontrolni regulator za izbor željene kategorije pretraživanja, a zatim ga pritisnite za potvrdu.
- 3 Ponovite korak 2 za traženje željenog zapisa.  
Započinje reprodukcija.

### Izlaz iz Quick-BrowZer režima

Pritisnite  (pretraživanje).

## Pretraga preskakanjem stavki (režim preskakanja)

- 1 Pritisnite**  (pretraživanje)
- 2 Pritisnite** **SEEK +**.
- 3 Okrenite kontrolni regulator kako biste izabrali stavku.**  
Preskakanje se vrši u koracima od 10% od ukupnog broja stavki.
- 4 Pritisnite** **ENTER** za povratak u **Quick-BrowZer** režim.  
Pojavljuje se izabrana stavka.
- 5 Okrenite kontrolni regulator za izbor željene stavke, a zatim ga pritisnite.**  
Započinje reprodukcija.

## Podešenja

### Isključenje DEMO režima

Možete otkazati demonstracioni prikaz koji se pojavljuje dok je uređaj isključen.

- 1 Pritisnite** **MENU**, okrenite kontrolni regulator da biste izabrali **[DISPLAY]** i zatim ga pritisnite.
- 2 Okrenite kontrolni regulator da biste izabrali [DEMO] i zatim ga pritisnite.**
- 3 Okrenite kontrolni regulator da biste izabrali [DEMO-OFF] i zatim ga pritisnite.**  
Podešavanje je završeno.
- 4 Dvapat pritisnite**  (nazad).  
Prikaz se vraća na standardni režim prijema/reprodukcije.

### Postupci sa osnovnim podešenjima

Stavke menija možete podesiti sledećim postupkom.

Sledeće stavke se mogu podesiti u zavisnosti od izvora i podešenja.

- 1 Pritisnite** **MENU**.
- 2 Okrenite kontrolni regulator za izbor kategorije podešenja, a zatim ga pritisnite.**  
Kategorije podešenja su sledeće:
  - **GENERAL** (opšta podešenja) (str. 11)
  - **SOUND** (podešenja zvuka) (str. 11)
  - **DISPLAY** (podešenja displeja) (str. 12)
- 3 Okrenite kontrolni regulator za izbor opcija i zatim ga pritisnite.**

**Povratak na prethodni prikaz**

Pritisnite  (nazad).

---

## Opšta podešenja (GENERAL)

---

**CLOCK-ADJ** (podešavanje sata) (str. 5)

---

**CAUT ALM** (alarm upozorenja)  
Aktivira alarm upozorenja: [ON], [OFF]  
(str. 5). (Dostupno samo kada je uređaj isključen.)

---

**BEEP**  
Aktivira zvučni signal: [ON], [OFF].

---

**AUTO OFF**  
Automatsko isključenje nakon isteka podešenog vremena, kada je uređaj isključen: [NO] (isključeno), [30S] (30 sekundi), [30M] (30 minuta), [60M] (60 minuta).

---

**AUX-A** (AUX audio)  
Aktivira prikaz AUX izvora: [ON], [OFF].  
(Dostupno samo kada je uređaj isključen.)

---

**CT** (tačno vreme)  
Aktivira CT funkciju: [ON], [OFF].

---

**REGIONAL**  
Ograničavanje prijema na određenu oblast: [ON], [OFF]. (Dostupno samo kod FM prijema.)

---

**BTM** (str. 6)

---

---

## Podešenja zvuka (SOUND)

---

**EQ3 PRESET** (predpodešenja ekvilajzera)  
Izaberite krivu ekvilajzera među 7 krivih, ili između: [XPLOD], [VOCAL], [EDGE], [CRUISE], [SPACE], [GRAVITY], [CUSTOM], [OFF].  
Podešenje krive ekvilajzera se može memorisati za svaki izvor.

---

**EQ3 SETTING** (podešavanje ekvilajzera)  
Podešava [CUSTOM] za EQ3.  
Bira podešenja ekvilajzera: [LOW], [MID], [HIGH].  
Da biste vratili fabričko podešenje krive ekvilajzera, pritisnite i zadržite ENTER pre nego što se podešavanje završi.

---

**BALANCE**  
Podešava balansa zvuka: [RIGHT-15] – [CENTER] – [LEFT-15].

---

**FADER**  
Podešavanje relativnog nivoa: [FRONT-15] – [CENTER] – [REAR-15].

---

**LOUDNESS** (dinamička jačina zvuka)  
Pojačava basove i visoke tonove za jasan zvuk pri niskim jačinama zvuka: [ON], [OFF].

---

**SW LEVEL** (nivo sabvufera)  
Podešava jačinu zvuka sabvufera: [+2 dB] - [0 dB] - [-2 dB].

---

**AUX VOL** (AUX nivo jačine zvuka)  
Podešava nivo jačine zvuka svake od povezanih komponenti: [+18 dB] - [0 dB] - [-8 dB].  
Ovim se izbegava potreba za pojedinačnim podešavanjem nivoa jačine zvuka različitih izvora.

---

# Podešenja displeja (DISPLAY)

## DEMO (demonstracioni prikaz)

Aktivira demonstracioni prikaz: [ON], [OFF].

## DIMMER

Promena osvetljenosti ekrana: [ON], [OFF].

## COLOR (boja) (predpodešena boja - dinamičko osvetljenje)

Podešava predpodešenu boju za displej i tastere na glavnom uređaju.

Bira između 12 predpodešenih boja, 1 modifikovane boje i 5 predpodešenih kombinacija.

## CUSTOM-C (modifikovana boja)

Registruje modifikovanu boju za displej i tastere.

Bira predpodešenu boju kao osnovu za dalje modifikovanje: [RGB RED], [RGB GRN], [RGB BLUE].

Opseg podešavanja boje: [0] - [32] ([0] se ne može podesiti za sve opsege boje).

## DAYNIGHT

Podešava različitu boju za DAY/NIGHT (dan/noć) režim, u skladu sa podešavanjem prigušivanja svetla.

— [DAY]: [DIMMER] se podešava na [OFF].

— [NIGHT]: [DIMMER] se podešava na [ON].

## AUTO SCR (automatsko pomeranje)

Automatsko pomeranje dugačkih naziva zapisa: [ON], [OFF].

## M.DISPLAY (pokretni prikaz)

Prikazuje pokretne linije: [ON], [OFF].

## Dodatne informacije

## Mere opreza

- Ako je vaše vozilo parkirano na suncu, pustite da se uređaj ohladi pre korišćenja.
- Nemojte ostavljati prednji panel ili dodatne audio uređaje u automobilu kada je parkiran na suncu, jer to može izazvati kvar usled visoke temperature.
- Električna antena se automatski izvlači.

## Kondenzacija vlage

Ukoliko se u uređaju nakupi vlaga, uklonite disk i sačekajte oko sat vremena da se uređaj osuši; u suprotnom uređaj možda neće raditi pravilno.

## Održavanje visokog kvaliteta zvuka

Nemojte prosipati tečnost po uređaju ili diskovima.

## Napomene o diskovima

- Ne izlažite diskove direktnom sunčevom svetlu i izvorima toplote kao što su dovodi toplog vazduha i ne ostavljajte ih u automobilu parkiranom na direktnom sunčevom svetlu.
- Pre reprodukcije, obrišite diskove krpicom za čišćenje, od sredine prema ivici.  
Ne koristite rastvarače kao što su benzin, razređivač i komercijalno dostupna sredstva za čišćenje.
- Ovaj uređaj je napravljen za reprodukciju diskova koji su u skladu sa Compact Disc (CD) standardom. DualDisc i neki muzički diskovi koji su kodirani tehnologijama za zaštitu autorskih prava ne podležu Compact Disc (CD) standardu, pa zbog toga možda neće moći da se reprodukuju na ovom uređaju.
- Diskovi koje ovaj uređaj NE MOŽE reprodukovati
  - Diskovi sa natpisima, nalepicama ili zalepljenom lepljivom trakom ili papirom. Reprodukciom takvih diskova može doći do nepravilnosti u radu, ili oštećenja diska.



- Diskovi nestandardnih oblika (npr. srce, kvadrat, zvezda). Reprodukcijska takvih diskova može oštetiti uređaj.
- Diskovi prečnika 8 cm (3 1/4 in).

## Napomene o reprodukciji CD-R/CD-RW diskova

- Maksimalan broj: (samo CD-R/CD-RW)
  - foldera (albuma): 150 (uključujući korenski folder)
  - datoteka (zapisa) i foldera: 300 (može biti i manje od 300 ukoliko nazivi foldera/datoteka sadrže mnogo znakova)
  - znakova koji se mogu prikazati u nazivu foldera/datoteke: 32 (Joliet)/64 (Romeo)
- Ako disk snimljen u više sesija počinje CD-DA sesijom, prepoznaje se kao CD-DA disk, a druge sesije se neće reprodukovati.
- Diskovi koje ovaj uređaj NE MOŽE reprodukovati
  - CD-R/CD-RW diskovi lošeg kvaliteta snimka.
  - CD-R/CD-RW snimljeni na nekompatibilnom uređaju.
  - Nepravilno finalizirani CD-R/CD-RW diskovi.
  - CD-R/CD-RW diskovi koji nisu snimljeni u muzičkom CD formatu ili MP3 formatu u skladu sa ISO9660 Level 1/Level 2, Joliet/Romeo ili multi-session.

## Redosled reprodukcije MP3/ WMA datoteka

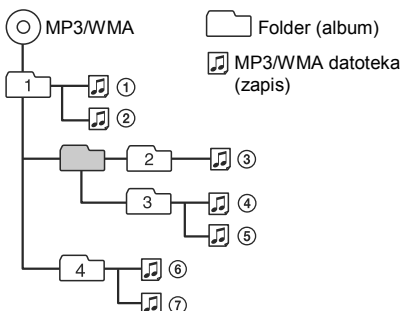

## iPod uređaji

- Možete povezujete sledeće modele iPod uređaja. Pre upotrebe, ažurirajte svoje iPod uređaje najnovijom verzijom softvera.

Namenjeno za

- iPod touch (5. generacije)
- iPod touch (4. generacije)
- iPod touch (3. generacije)
- iPod touch (2. generacije)
- iPod classic
- iPod nano (7. generacije)
- iPod nano (6. generacije)
- iPod nano (5. generacije)
- iPod nano (4. generacije)
- iPod nano (3. generacije)
- iPod nano (2. generacije)
- iPod nano (1. generacije)\*
- iPhone 5
- iPhone 4S
- iPhone 4
- iPhone 3GS
- iPhone 3G

\* Upravljanje od strane saputnika nije dostupno za iPod nano (1. generacije).

- Oznaka "Made for iPod" i "Made for iPhone" označava elektronski pribor koji je dizajniran za povezivanje na iPod ili iPhone uređaj, i koji je odobren od strane razvojnog programera kao uređaj koji je u skladu sa standardima definisanim od strane kompanije Apple. Kompanija Apple ne odgovara za rad ovog uređaja niti za njegovu usklađenost sa sigurnosnim i regulatornim standardima. Imajte na umu da korišćenje ovog dodatka sa iPod ili iPhone uređajem može uticati na bežične performanse.

Ako imate bilo kakva pitanja ili probleme vezane za uređaj, a da nisu razrađeni u ovom uputstvu, obratite se najbližem Sony distributeru.

# Održavanje

## Čišćenje priključaka

Uređaj možda neće dobro raditi ako priključci između uređaja i prednjeg panela nisu čisti. Da ne bi došlo do toga, skinite prednji panel (str. 5) i očistite priključke vatiranim štapićem. Nemojte previše pritiskati. U suprotnom, može doći do oštećenja priključaka.

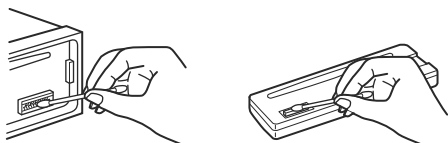

## Napomene

- Iz bezbednosnih razloga pre čišćenja priključaka isključite motor vozila i izvadite ključ iz kontakt brave.
- Nikad ne dodirujte priključke prstima ili metalnim predmetima.

# Tehnički podaci

## Tjuner

### FM

Opseg podešavanja: 87.5 – 108.0 MHz

Antenska priključnica:

Spoljni antenski priključak

Međufrekvencija: 25 kHz

Upotreblijiva osetljivost: 8 dBf

Selektivnost: 75 dB pri 400 kHz

Odnos signal-šum: 80 dB (stereo)

Odvajanje: 50 dB pri 1 kHz

Frekventni odziv: 20 – 15000 Hz

### MW/LW

Opseg podešavanja:

MW: 531 – 1,602 kHz

LW: 153 – 279 kHz

Antenska priključnica:

Spoljni antenski priključak

Međufrekvencija:

9.124,5 kHz ili 9.115,5 kHz/4,5 kHz

Osetljivost: MW: 26  $\mu$ V, LW: 45  $\mu$ V

## CD plejer

Odnos signal-šum: 95 dB

Frekventni odziv: 10 – 20,000 Hz

Zavijanje i podrhtavanje: Ispod merljivog nivoa

Odgovarajući kodek:

MP3 (.mp3), i WMA (.wma)

## USB uređaj

Interfejs: USB (Full-speed)

Maksimalna struja: 1 A

Maksimalni broj podataka koji se prepoznaju:

foldera (albuma): 128

datoteka (zapisa) po folderu: 512

Odgovarajući kodek:

MP3 (.mp3) i WMA (.wma)

## Pojačalo

Izlaz: Izlaz zvučnika

Impedansa zvučnika: 4 – 8 oma

Maksimalna izlazna snaga: 55 W  $\times$  4 (na 4 oma)

## Opšte

Izlazi:

Audio izlazi (zadnji, sabvufer)

Električna antena/priključak za upravljanje pojačalom (REM OUT)

Ulazi:

Ulazna priključnica daljinskog upravljača

Antenska ulazna priključnica

AUX ulazna priključnica (stereo mini priključnica)

USB priključnica

Napajanje: 12 V DC akumulator (sa negativnim uzemljenjem)

Dimenzije:

Pribl. 178 mm  $\times$  50 mm  $\times$  177 mm  
(7 1/8 in  $\times$  2 in  $\times$  7 in) (š/v/d)

Dimenzije za ugradnju:

Pribl. 182 mm  $\times$  53 mm  $\times$  160 mm  
(7 1/4 in  $\times$  2 1/8 in  $\times$  6 5/16 in) (š/v/d)

Masa: Pribl. 1,2 kg (2 lb 11 oz)

Sadržaj pakovanja:

Glavni uređaj (1)

Delovi za instalaciju i povezivanje (1 komplet)

Vaš distributer možda neće imati sav navedeni pribor. Zatražite detaljne informacije od distributera.

Dizajn i tehnički podaci su podložni promeni bez najave.



## Autorska prava

Quick-BrowZer je zaštitni znak kompanije Sony Corporation.

Windows Media je registrovani zaštitni znak ili zaštitni znak kompanije Microsoft Corporation u SAD i/ili ostalim državama.

Ovaj proizvod je zaštićen određenim pravima na intelektualnu svojinu u vlasništvu kompanije Microsoft Corporation. Upotreba ili distribucija ove tehnologije izvan ovog proizvoda je zabranjena bez dozvole kompanije Microsoft ili ovlašćenih Microsoft zastupnika.

iPhone, iPod, iPod classic, iPod nano i iPod touch su trgovačke marke kompanije Apple Inc., registrovane u SAD i drugim državama.

MPEG Layer-3 tehnologija kodiranja zvuka i patenti su pod licencom Fraunhofer IIS and Thomson.

Android je zaštitni znak kompanije Google Inc. Upotreba ovog zaštitnog znaka podleže dozvolama kompanije Google.

## U slučaju problema

Sledeća lista će vam pomoći u rešavanju problema koji se mogu pojaviti u radu uređaja. Pre pregleda liste ispod, proverite priključke uređaja i postupke korišćenja.

Za detalje o korišćenju osigurača i uklanjanja uređaja iz instrument table, pogledajte priručnik za instalaciju/ povezivanje isporučen uz uređaj.

Ukoliko problem nije rešen, posetite sajt za korisničku podršku naveden na poslednjoj strani.

### Opšte

#### Nema zvuka.

→ Položaj kontrole [FADER] nije podešen za sistem sa dva zvučnika.

#### Nema zvučnog signala.

→ Povezano je dodatno pojačalo i ne koristi se ugrađeno pojačalo.

#### Sadržaj memorije je obrisani.

→ Kabl napajanja ili akumulator su isključeni ili nepravilno povezani.

#### Memorisane stanice i tačno vreme su obrisani.

#### Osigurač je pregoreo.

#### Buka prilikom okretanja ključa u kontakt bravi.

→ Kablovi nisu pravilno usklađeni sa priključkom automobila za dodatno napajanje.

#### Tokom reprodukcije ili prijema, pokreće se demonstracioni prikaz.

→ Ako se uređajem ne rukuje 5 minuta uz podešenje [DEMO-ON], započinje demonstracioni prikaz.  
– Podesite [DEMO-OFF] (str. 12).

#### Prikaz nestaje/ne pojavljuje se na displeju.

→ Funkcija prigušivanja svetla je postavljena na [DIM-ON] (str. 12).  
→ Prikaz nestaje ako pritisnete i zadržite OFF.  
– Pritisnite OFF na uređaju dok se prikaz ne pojavi.  
→ Priključci su zaprljani (str. 14).

---

**Ne rade tasteri za upravljanje. Disk se ne izbacuje.**

- Pritisnite DSPL i ↶ (nazad)/MODE na duže od 2 sekunde kako biste resetovali uređaj. Sadržaji smešteni u memoriji su obrisani. Radi vaše bezbednosti, postupak resetovanja nemojte izvoditi tokom vožnje.

## Radio prijem

**Nije moguć prijem stanica.  
Zvuk je pun šumova.**

- Povezivanje nije izvedeno pravilno.
  - Proverite priključak antene automobila.
  - Ako se antena ne izvlači, proverite priključak na kابلu za kontrolu antene.

---

**Podešavanje memorisanih stanica nije moguće.**

- Emitovani signal je preslab.

## RDS

**Nakon nekoliko sekundi slušanja započinje pretraživanje (SEEK).**

- Stanica nije TP ili ima slab signal.
  - Isključite funkciju TA (str. 7)

---

**Nema saobraćajnih obaveštenja.**

- Uključite funkciju TA (str. 7)
- Stanica ne emituje saobraćajna obaveštenja iako je TP.
  - Podesite drugu stanicu.

---

**PTY prikazuje [- - - - -].**

- Trenutna stanica nije RDS stanica.
- RDS podaci nisu primljeni.
- Stanica ne opisuje vrste programa koje emituje.

---

**Treperi naziv programskog servisa.**

- Trenutno izabrana stanica nema alternativnu frekvenciju.
  - Pritisnite SEEK +/- dok treperi naziv programskog servisa. Pojavljuje se [PI SEEK] i uređaj počinje da traži drugu frekvenciju sa istim PI (Program Identification) podacima.

## CD reprodukcija

**Disk se ne reprodukuje.**

- Oštećen ili zaprljan disk.
- CD-R/CD-RW nije namenjen za audio upotrebu (str. 13).

---

**MP3/WMA datoteke se ne mogu reprodukovati.**

- Disk nije kompatibilan sa MP3/WMA formatom i verzijom. Za detalje o diskovima i formatima koji se mogu reprodukovati, posetite stranicu za korisničku podršku.

---

**Za početak reprodukcije MP3/WMA datoteka potrebno je duže vreme nego za ostale.**

- Sledećim diskovima potrebno je duže vreme za početak reprodukcije.
  - Diskovi snimljeni sa složenom strukturom datoteka i foldera.
  - Disk je sniman iz više sesija (Multi Session).
  - Disk na koji se mogu dodati podaci.

---

**Zvuk preskače.**

- Neispravan ili zaprljan disk.

## USB reprodukcija

**Ne možete reprodukovati zapise sa uređaja povezanog putem USB čvorišta.**

- Ovaj uređaj ne prepoznaje USB uređaje povezane putem USB čvorišta.

---

**USB uređaju je potrebno više vremena za reprodukciju.**

- USB uređaj sadrži datoteke sa složenom strukturom.

---

**Zvuk je isprekidan.**

- Prekidi zvuka su mogući sa brzinom bita iznad 320 kbps.

## Prikaz grešaka/poruke

**ERROR**

- Disk je zaprljan ili naopako ubačen.
  - Očistite ili stavite disk ispravno.
- Ubačeni disk je prazan.
- Disk se ne može reprodukovati zbog problema sa diskom.
  - Stavite drugi disk.
- USB uređaj nije automatski prepoznat.
  - Povežite ga ponovo.
- Pritisnite ▲ za uklanjanje diska.

---

**HUB NO SUPRT** (čvorišta nisu podržana)

→ Ovaj uređaj ne podržava USB čvorište.

---

**IPD STOP**

→ Kada nije podešeno ponavljanje reprodukcije, a završena je reprodukcija poslednjeg zapisa u albumu.

Isključuje se muzička aplikacija iPod/iPhone uređaja.

– Pritisnite PAUSE za ponovni početak reprodukcije.

---

**NO AF (nema alternativnih frekvencija)**

→ Trenutno izabrana stanica nema alternativnu frekvenciju.

– Pritisnite SEEK +/- dok treperi naziv programskog servisa. Uređaj počinje da traži drugu frekvenciju sa istim PI (Program Identification) podacima (pojavljuje se [PI SEEK]).

---

**NO DEV (nema uređaja)**

→ [USB] je izabran kao izvor bez povezanog USB uređaja. USB uređaj ili USB kabl su isključeni tokom reprodukcije.

– Povežite USB uređaj i USB kabl.

---

**NO MUSIC**

→ Disk ili USB uređaj ne sadrži muzičke datoteke.

– Ubacite muzički CD.

– Povežite USB uređaj koji sadrži muzičke datoteke.

---

**NO TP (nema saobraćajnih obaveštenja)**

→ Uređaj će nastaviti da traži dostupne TP stanice.

---

**OVERLOAD**

→ USB uređaj je preopterećen.

– Isključite USB uređaj, a zatim promenite izvor pritiskanjem SRC.

– Na USB uređaju postoji greška, ili je povezan uređaj koji nije podržan.

---

**PUSH EJT** (pritisnite taster za izbacivanje diska)

→ Disk se ne može izbaciti.

– Pritisnite ▲ (izbacivanje diska).

---

**READ**

→ Uređaj čita sve podatke o zapisima i albumima na disku.

– Sačekajte da se završi postupak očitavanja i reprodukcija će započeti automatski. U zavisnosti od strukture diska, možda će trajati duže jednog od minuta.

---

---

**USB NO SUPRT** (USB uređaj nije podržan)

→ Povezani USB uređaj nije podržan.

– Za detalje o kompatibilnosti vašeg USB uređaja, posetite stranu za korisničku podršku.

---

[ L L L L ] iii [ 7 7 7 7 ]

→ Disk je tokom pretraživanja napred/nazad došao do početka ili do kraja i nije moguće dalje pretraživanje.

---

[ — ]

→ Znak se ne može prikazati.

Ukoliko ova rešenja ne doprinesu poboljšanju stanja, obratite se najbližem Sony distributeru. Ako uređaj nosite na popravku zbog problema sa reprodukcijom diska, ponesite i disk koji ste koristili kada se problem pojavio.

---

## Strana za korisničku podršku

Ukoliko imate pitanja, kao i za podršku i najnovije informacije o ovom proizvodu, posetite sledeću internet adresu:

**<http://support.sony-europe.com/>**

Registrujte svoj proizvod na:

**[www.sony-europe.com/myproducts](http://www.sony-europe.com/myproducts)**

<http://www.sony.net/>

©2013 Sony Corporation Štampano u Srbiji  
Ovo uputstvo je podložno izmenama i štamparskim greškama.



\* 4 4 6 6 7 6 5 2 2 \* (1)

## FM/MW/LW Autoradio CD uređaj

Upute za uporabu

HRV

Za isključenje demonstracijskog (Demo) prikaza, pogledajte str. 10.



Iz sigurnosnih razloga, ugradite ovaj uređaj u prednju ploču vozila.

Za postavljanje i povezivanje, pogledajte isporučeni priručnik za postavljanje/povezivanje.

Proizvedeno u Tajlandu

Laser

- Trajanje emisije: Kontinuirano
- Snaga: Manje od 53,3  $\mu$ W  
(Vrijednost je izmjerena na udaljenosti od 200 mm od leće objektiva s otvorom blende od 7 mm.)

**Obavijest za korisnike: sljedeće informacije primjenjuju se samo na opremu prodanu u zemljama koje primjenjuju EU smjernice**

Proizvođač: Sony Corporation, 1-7-1 Konan Minato-ku Tokyo, 108-0075 Japan  
Sukladnost proizvoda za EU: Sony Deutschland GmbH, Hedelfinger Strasse 61, 70327 Stuttgart, Njemačka

**Upozorenje pri ugradnji u automobile kod kojih brava za paljenje nema ACC položaj na kontaktu**

Podesite funkciju AUTO OFF (str. 11). Uređaj će se automatski potpuno isključiti u podešeno vrijeme nakon prebacivanja u pripravno stanje, što sprečava trošenje akumulatora. Ako ne podesite funkciju AUTO OFF nakon gašenja motora automobila svakako pritisnite i zadržite OFF na uređaju dok se ne isključi zaslon.



**Zbrinjavanje starih električnih i elektroničkih uređaja (primjenjuje se u Europskoj uniji i ostalim europskim zemljama s posebnim sistemima zbrinjavanja)**

Ova oznaka na proizvodu ili na ambalaži označava da se ovaj proizvod ne smije zbrinjavati kao kućni otpad. On treba biti zbrinut na za tu namjenu predviđenom mjestu za reciklažu električne ili elektroničke opreme. Pravilnim zbrinjavanjem starog proizvoda čuvate okoliš i brinete za zdravlje svojih bližnjih. Nepravilnim odlaganjem proizvoda ugrožava se okoliš i zdravlje ljudi. Reciklažom materijala pomažete u očuvanju prirodnih izvora. Za detaljne informacije o reciklaži ovog proizvoda, molimo kontaktirajte vašu lokalnu upravu, odlagalište otpada ili trgovinu gdje ste kupili proizvod.

---

## Sadržaj

Pregled dijelova i kontrola . . . . .	4
---------------------------------------	---

---

## Početak

Odvajanje prednje ploče . . . . .	5
Podešavanje sata . . . . .	5
Spajanje iPod/USB uređaja . . . . .	5
Spajanje drugog prijenosnog audio uređaja . . . . .	6

---

## Slušanje radija

Slušanje radija . . . . .	6
Uporaba sustava radijskih podataka (RDS) . . .	7

---

## Reprodukcija

Reprodukcija diska . . . . .	8
Reprodukcija s iPod/USB uređaja . . . . .	8
Traženje i reprodukcija zapisa . . . . .	9

---

## Postavke

Isključenje DEMO prikaza . . . . .	10
Osnovna podešavanja . . . . .	10
Izbornik GENERAL . . . . .	11
Izbornik SOUND . . . . .	11
EQ3 PRESET . . . . .	11
EQ3 SETTING . . . . .	11
Izbornik DISPLAY . . . . .	12
COLOR (prilagođena boja - dinamičke boje) . . . . .	12
CUSTOM-C (prilagođena boja) . . . . .	12

---

## Dodatne informacije

Mjere opreza . . . . .	12
Održavanje . . . . .	14
Tehnički podaci . . . . .	14
U slučaju problema . . . . .	15

# Pregled dijelova i kontrola

## Glavni uređaj

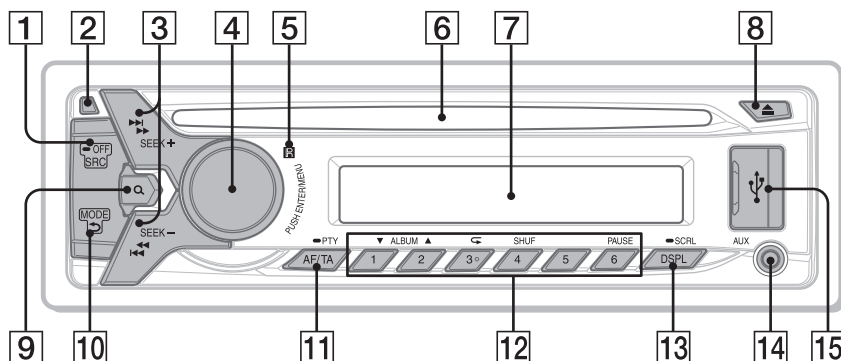

Tipka 3/↶ (ponavljanje) ima ispučenu točku.

### 1 SRC (izvor)

Uključivanje.  
Promjena izvora.

#### -OFF

Pritisnite i zadržite na jednu sekundu za isključenje uređaja.  
Pritisnite i zadržite duže od dvije sekunde za isključenje uređaja i prikaza na pokazivaču.

### 2 Tipka za otpuštanje prednje ploče

### 3 SEEK +/-

Automatsko ugađanje radijskih postaja.  
Pritisnite i zadržite za ručno ugađanje.

◀◀/▶▶ (prethodno/sljedeće) ◀◀/▶▶  
(natrag/ubrzano naprijed)

### 4 Regulator

Zakrenite za podešavanje glasnoće.

#### ENTER

Ulaz u odabranu stavku.

#### MENU

Otvaranje izbornika za podešavanje.

### 5 Senzor daljinskog upravljača

### 6 Uložnica diska

### 7 Pokazivač

### 8 ▲ (izbacivanje diska)

### 9 Q (pretraživanje) (str. 9)

Ulaz u mod pretraživanja tijekom reprodukcije.

### 10 ↶ (natrag)

Povratak na prethodni prikaz.

#### MODE (str. 6, 9)

### 11 AF (alternativne frekvencije)/TA (prometne obavijesti)

Podešavanje AF i TA.

#### -PTY (vrste programa)

Pritisnite i zadržite za odabir PTY kod RDS prijema.

### 12 Brojčane tipke (1 do 6)

Prijem pohranjenih postaja. Pritisnite i zadržite za pohranjivanje postaja.

#### ALBUM ▲/▼

Preskakanje albuma na audio uređaju. Pritisnite i zadržite za kontinuirano preskakanje albuma.

#### ↶ (ponavljanje)

#### SHUF (slučajni slijed)

#### PAUSE

### 13 DSPL (prikaz)

Promjena prikazanih stavki.

#### -SCRL (pomicanje)

Pritisnite i zadržite za pomicanje prikazane stavke.

### 14 AUX ulaz

### 15 USB priključnica



## Početak

### Odvajanje prednje ploče

Možete odvojiti prednju ploču ovog uređaja kako biste spriječili krađu.

- 1 Pritisnite i zadržite OFF ①.  
Uređaj se isključi.
- 2 Pritisnite tipku za otpuštanje prednje ploče ②, zatim je povucite prema sebi.

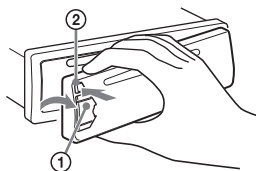

### Alarm

Ako zakrenete ključ u položaj OFF bez skidanja prednje ploče, alarm će se oglasiti na nekoliko sekundi. Alarm će se oglasiti samo ako koristite ugrađeno pojačalo.

### Postavljanje prednje ploče

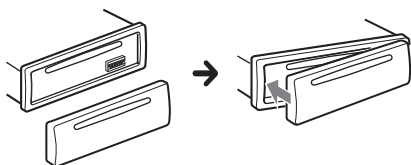

## Podešavanje sata

- 1 Pritisnite MENU, zakrenite regulator kako biste odabrali [GENERAL], zatim ga pritisnite.
- 2 Zakrenite regulator kako biste odabrali [CLOCK-ADJ], zatim ga pritisnite.  
Znamenke sata trepere.
- 3 Zakrenite regulator za podešavanje sata i minuta.  
Za pomicanje indikatora znamenaka, pritisnite SEEK +/-.
- 4 Nakon podešavanja minuta, pritisnite MENU.  
Podešavanje je dovršeno i sat se aktivira.

Za prikaz sata, pritisnite DSPL.

## Spajanje iPod/USB uređaja

- 1 Stišajte glasnoću na uređaju.
- 2 Spojite iPod/USB uređaj na USB priključnicu.  
Za spajanje iPod/USB uređaja upotrijebite USB kabel za iPod (nije isporučen).  
Spajanje uređaja iPhone 5

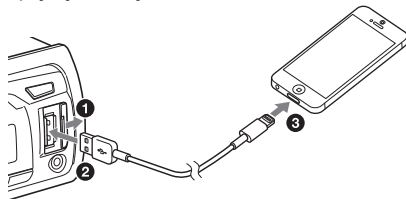

## Spajanje drugog prijenosnog audio uređaja

- 1 Isključite prijenosni audio uređaj.
- 2 Stišajte glasnoću na uređaju.
- 3 Spojite prijenosni audio uređaj na ulaz AUX (stereo miniprikjučnica) autoradija odgovarajućim spojnim kablom\* (opcija).

\* Obavezno upotrijebite ravni priključak.

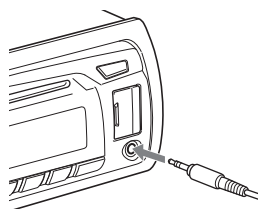

- 4 Pritisnite SRC za odabir [AUX].

### Usklađivanje razine glasnoće spojenog uređaja s drugim izvorima

Pokrenite reprodukciju s prijenosnog audio uređaja uz umjerenu glasnoću i podesite uobičajenu glasnoću na autoradiju.

Pritisnite MENU i zakrenite regulator.

Odaberite [SOUND] → [AUX VOL] (str. 11).

## Slušanje radija

### Slušanje radija

Za slušanje radija, pritisnite SRC i odaberite [TUNER].

#### Automatska pohrana (BTM)

- 1 Pritisnite MODE za promjenu valnog područja (FM1, FM2, FM3, MW ili LW).
- 2 Pritisnite MENU, zakrenite regulator kako biste odabrali [GENERAL], zatim ga pritisnite.
- 3 Zakrenite regulator kako biste odabrali [BTM], zatim ga pritisnite.  
Uređaj pohranjuje postaje slijedom njihovih frekvencija.

#### Ugađanje

- 1 Pritisnite MODE za promjenu valnog područja (FM1, FM2, FM3, MW ili LW).
- 2 Ugodite postaju.  
**Ručno ugađanje**  
Pritisnite i zadržite tipku SEEK +/- za nalaženje približne frekvencije i zatim više puta pritisnite SEEK +/- dok se ne ostvari prijem željene postaje.  
**Automatsko ugađanje**  
Pritisnite SEEK +/-.  
Pretraživanje se zaustavlja kad uređaj ugodi postaju. Ponovite ovaj postupak sve dok ne ugodite željenu postaju.

#### Ručna pohrana postaja

- 1 Dok slušate postaju koju želite pohraniti, pritisnite i zadržite brojčanu tipku (od 1 do 6) sve dok se ne pojavi [MEM].

## Prijem pohranjenih postaja

- 1 Odaberite valno područje, zatim pritisnite brojčanu tipku (od 1 do 6).

## Uporaba sustava radijskih podataka (RDS)

### Podešavanje AF (alternativnih frekvencija) i TA (prometnih obavijesti)

AF konstantno iznova ugađa postaju s najjačim signalom u mreži, a TA donosi svježije prometne obavijesti (TP), ako ih ima.

- 1 Pritisnite AF/TA za odabir [AF-ON], [TA-ON], [AF/TA-ON] ili [AF/TA-OFF].

### Pohrana RDS postaja s funkcijama AF i TA

RDS postaje možete pohraniti tako da istovremeno pohranite i funkcije AF/TA. Podesite funkciju AF/TA, zatim pohranite postaju pomoću BTM ili ručno. Pohranjujete li ručno, možete pohraniti i postaje bez RDS-a.

### Prijem hitnih obavijesti

Ako je uključena funkcija AF ili TA, uređaj se automatski prebacuje na prijem hitnih prometnih obavijesti i prekida trenutno odabran izvor.

### Prilikom ugađanja glasnoće tijekom prometnih obavijesti

Razina glasnoće će se pohraniti u memoriju za naredne prometne obavijesti, neovisno od standardne razine.

## Zadržavanje na jednom regionalnom programu (REGIONAL)

Kad su aktivirane funkcije AF i REGIONAL, nije moguć prijelaz na drugu lokalnu postaju s jačom frekvencijom. Ako napustite područje prijema toga lokalnog programa, podesite opciju "REG-OFF" u izborniku tijekom FM prijema (str. 11).

Ova funkcija ne radi u Velikoj Britaniji i nekim drugim područjima.

## Odabir vrsta programa (PTY)

Koristite PTY za prikaz ili traženje željene vrste programa.

- 1 Pritisnite i zadržite (PTY) tijekom FM prijema.
- 2 Zakrenite regulator dok se ne pojavi željena vrsta programa, zatim pritisnite. Uređaj počinje tražiti postaju koja prenosi odabranu vrstu programa.

## Vrste programa

**NEWS** (novosti), **AFFAIRS** (vijesti), **INFO** (informacije), **SPORT** (sport), **EDUCATE** (obrazovni program), **DRAMA** (dramski program), **CULTURE** (kultura), **SCIENCE** (znanost), **VARIED** (razno), **POP M** (pop glazba), **ROCK M** (rock glazba), **EASY M** (lagana), **LIGHT M** (lagana klasična glazba), **CLASSICS** (ozbiljna glazba), **OTHER M** (druge vrste glazbe), **WEATHER** (vremenska prognoza), **FINANCE** (financije), **CHILDREN** (dječji program), **SOCIAL A** (društvene teme), **RELIGION** (vjerski program), **PHONE IN** (telefonska javljanja), **TRAVEL** (putovanja), **LEISURE** (hobiji i slobodno vrijeme), **JAZZ** (jazz glazba), **COUNTRY** (country glazba), **NATION M** (narodna glazba), **OLDIES** (evergrini), **FOLK M** (folklorna glazba), **DOCUMENT** (dokumentarni program)

## Podešavanje točnog vremena (CT)

Podaci o točnom vremenu dobiveni RDS prijemom podešavaju sat.

- 1 Podesite [CT-ON] u izborniku GENERAL (str. 11).

## Reprodukcija

### Reprodukcija diska

- 1 Uložite disk (stranu s naljepnicom okrenite prema gore).

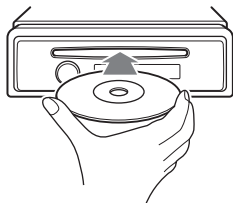

Reprodukcija se pokreće automatski.

### Reprodukcija s iPod/USB uređaja

U ovim uputama za uporabu, "iPod" se koristi kao općeniti naziv za iPod funkcije na iPod i iPhone uređaju, osim ako nije drugačije navedeno u tekstu ili na slikama.

Za detalje o kompatibilnosti vašeg iPod uređaja, pogledajte "O iPod uređaju" (str. 13) ili posjetite internetsku stranicu navedenu na kraju ovog priručnika.

Mogu se koristiti USB uređaji vrste MSC (Mass Storage Class) koji podržavaju USB standard (poput USB flash uređaja, digitalnih playera, Android™ telefona).

Ovisno o digitalnom playeru ili Android telefonu, potrebno je podesiti USB vezu na MSC.

#### Napomene

- Za detalje o podržanim USB uređajima, posjetite internetsku stranicu navedenu na zadnjoj stranici.
- Reprodukcija sljedećih MP3/WMA datoteka nije podržana.
  - datoteke s lossless kompresijom
  - datoteke koje su zaštićene od kopiranja
  - DRM (Digital Rights Management) datoteke
  - Višekanalne audio datoteke

- 1 Spojite iPod/USB uređaj na USB priključnicu (str. 5).  
Započnite reprodukciju.  
Ako je uređaj već spojen, za pokretanje reprodukcije pritisnite SRC za odabir [USB].  
(Na pokazivaču se prikaže [IPD] kad se detektira iPod uređaj.)

- 2 Podesite glasnoću na ovom uređaju.

### Zaustavljanje reprodukcije

Pritisnite i zadržite OFF na 1 sekundu.

### Vađenje uređaja

Zaustavite reprodukciju, zatim izvadite uređaj.

### Oprez kod uporabe iPhone uređaja

Kad spojite iPhone putem USB kabela, glasnoću telefona kontrolira sâm iPhone, a ne autoradio. Pazite da tijekom razgovora slučajno ne pojačate glasnoću jer se nakon toga može čuti vrlo glasan zvuk.

## Izravno upravljanje iPod uređajem (Passenger control)



Pritisnite i zadržite tipku MODE tijekom reprodukcije za prikaz indikatora [MODE IPOD], za izravno upravljanje iPodom.  
Glasnoća se može podesiti samo na uređaju.

### Za isključenje funkcije Passenger control

Pritisnite i zadržite MODE za prikaz [MODE AUDIO].



## Traženje i reprodukcija zapisa

### Ponavljanje reprodukcije i reprodukcija slučajnim slijedom

- 1 Tijekom reprodukcije pritisnite  (ponavljanje) za ponavljanje reprodukcije, ili SHUF za reprodukciju slučajnim slijedom.
- 2 Više puta pritisnite  (ponavljanje) ili SHUF za odabir željenog načina ponavljanja ili reprodukcije slučajnim slijedom.  
Možda će biti potrebno određeno vrijeme za pokretanje reprodukcije u određenome modu.

Dostupni modovi reprodukcije se razlikuju, ovisno o odabranom izvoru.

### Pretraživanje zapisa po imenu (Quick-BrowZer™)

- 1 Tijekom reprodukcije s CD-a ili USB-a, pritisnite  (pretraživanje)\* za prikaz kategorija za pretraživanje.  
Kad se pojavi popis zapisa, više puta pritisnite  (natrag).  
\* Tijekom reprodukcije pritisnite  (pretraživanje) na duže od dvije sekunde za izravan povratak na početak liste kategorija.
- 2 Zakrenite regulator za odabir željene kategorije pretraživanja, zatim pritisnite za potvrdu.
- 3 Ponovite korak 2 za traženje željenog zapisa.  
Započnite reprodukciju.

### Za izlaz iz Quick-BrowZer moda

Pritisnite  (pretraživanje).

## Pretraživanje preskakanjem opcija (Jump mod)

- 1 Pritisnite **Q** (pretraživanje).
- 2 Pritisnite **SEEK +**.
- 3 Zakrenite regulator za odabir stavke.  
Preskakanje u popisu izvodi se u koracima po 10% ukupnog broja stavki s popisa.
- 4 Pritisnite **ENTER** za povratak na **Quick-BrowZer** mod.  
Pojava se odabrana stavka.
- 5 Zakrenite regulator za odabir željene stavke i zatim ga pritisnite.  
Započinje reprodukcija.

## Postavke

### Isključenje DEMO prikaza

Možete isključiti demonstracijski prikaz koji se pojavljuje kad je uređaj isključen.

- 1 Pritisnite **MENU**, zakrenite regulator kako biste odabrali **[DISPLAY]**, zatim ga pritisnite.
- 2 Zakrenite regulator kako biste odabrali **[DEMO]**, zatim ga pritisnite.
- 3 Zakrenite regulator kako biste odabrali **"DEMO-OFF"**, zatim ga pritisnite.  
Podešavanje je dovršeno.
- 4 Dvaput pritisnite **↶** (natrag).  
Prikaz se vraća na normalan mod prijema/reprodukcije.

### Osnovna podešavanja

Opcije izbornika možete podesiti na sljedeći način. Ovisno o izvoru i postavkama, mogu se podesiti sljedeće opcije:

- 1 Pritisnite **MENU**.
- 2 Zakrenite regulator za odabir željene stavke i zatim ga pritisnite.  
Kategorije za podešavanje su sljedeće:
  - GENERAL (str. 11)
  - SOUND (str. 11)
  - DISPLAY (str. 12)
- 3 Zakrenite regulator za odabir opcija, zatim ga pritisnite.

#### Za povratak na prethodni prikaz

Pritisnite **↶** (natrag).

---

## Izbornik GENERAL

---

**CLOCK-ADJ** (podešavanje sata) (str. 5)

---

**CAUT ALM** (alarm)

Aktivira alarm: [ON], [OFF] (str. 5). (Dostupno samo kad je uređaj isključen.)

---

**BEEP**

Aktivira zvučni signal: [ON], [OFF].

---

**AUTO OFF**

Automatsko isključenje nakon isteka podešenog vremena, kad je uređaj isključen: [NO], [30S] (30 sekundi), [30M] (30 minuta), [60M] (60 minuta).

---

**AUX-A** (AUX Audio)

Aktivira prikaz indikatora AUX izvora: [ON], [OFF]. (Dostupno samo kad je uređaj isključen.)

---

**CT** (točno vrijeme)

Uključenje funkcije CT: [ON], [OFF].

---

**REGIONAL**

Ograničava prijem na određenu regiju: [ON], [OFF]. (Dostupno samo kod prijema FM signala.)

---

**BTM** (str. 6)

---

---

## Izbornik SOUND

---

**EQ3 PRESET**

Omogućuje odabir vrste ekvilizatora, između efekata: [XPLOD], [VOCAL], [EDGE], [CRUISE], [SPACE], [GRAVITY], [CUSTOM], [OFF].

Možete memorirati podešenje krivulje ekvilizatora za svaki izvor.

---

**EQ3 SETTING**

Podešava [CUSTOM] za EQ3.

Odabir postavke ekvilizatora: [LOW], [MID], [HIGH].

Za resetiranje krivulje ekvilizatora na tvorničke postavke, pritisnite i zadržite tipku ENTER prije završetka podešavanja.

---

**BALANCE**

Podešavanje balansa zvuka: [RIGHT-15] – [CENTER] – [LEFT-15].

---

**FADER**

Podešavanje odnosne razine: [FRONT-15] – [CENTER] – [REAR-15].

---

**LOUDNESS** (dinamička glasnoća)

Naglašava niske i visoke tonove za jasniji zvuk pri stišanoj glasnoći: [ON], [OFF].

---

**SW LEVEL** (razina subwoofera)

Podešava glasnoću subwoofera: [+2 dB] - [0 dB] - [-2 dB].

---

**AUX VOL** (AUX glasnoća)

Podešava razinu glasnoće svake od spojenih komponenti:

[+18 dB] - [0 dB] - [-8 dB].

Ovime se izbjegava pojedinačno podešavanje razlike glasnoće.

---

# Izbornik DISPLAY

## DEMO (demo prikaz)

Aktivacija demo prikaza: [ON], [OFF].

## DIMMER

Promjena svjetline pokazivača: [ON], [OFF].

## COLOR (prilagođena boja - dinamičke boje)

Odabir pretpodešene boje pokazivača i tipaka na glavnom uređaju.

Odabir među 12 postojećih boja, boje po vlastitom izboru i pet postojećih uzoraka.

## CUSTOM-C (prilagođena boja)

Možete pohraniti vlastitu boju za zaslon i tipke.

Odabir pretpodešene boje kao baze za dodatno prilagođavanje. [RGB RED], [RGB GRN], [RGB BLUE].

Podesivi raspon boja: [0] - [32] ([0] ne može se podesiti za sve raspone boja).

## DAYNIGHT

Podešava različite boje za dan ili noć (DAY/ NIGHT), ovisno o podešenju stavke DIMMER.

– [DAY]: [DIMMER] podešen na [OFF].

– [NIGHT]: [DIMMER] podešen na [ON].

## AUTO SCR (Automatsko pomicanje)

Automatsko pomicanje dugih naziva: [ON], [OFF].

## M.DISPLAY (pomicanje prikaza)

Prikazuje pomične uzorke. [ON], [OFF].

## Dodatne informacije

### Mjere opreza

- Ako je vaše vozilo parkirano izravno na suncu, pustite da se uređaj malo ohladi prije korištenja.
- Ne ostavljajte prednju ploču ili audio uređaje u vozilu jer to može prouzročiti kvarove zbog visokih temperatura na izravnom suncu.
- Električna antena se automatski izvlači.

### O kondenzaciji vlage

Ukoliko se unutar uređaja nakupi vlaga, uklonite disk i pričekajte oko sat vremena da se uređaj osuši; u suprotnom uređaj možda neće raditi pravilno.

### Za održavanje visoke kvalitete zvuka

Pazite da po uređaju ili diskovima ne prolijete tekućinu.

### Napomene o diskovima

- Ne izlažite diskove izravnom suncu ili izvorima topline, kao što su vodovi toplog zraka. Ne ostavljajte ih u vozilu parkiranom na suncu.
- Prije reprodukcije, obrišite diskove krpicom za čišćenje, od središta prema rubu diska. Ne koristite otapala poput benzina, razrjeđivača i komercijalno dostupnih sredstava za čišćenje.
- Ovaj uređaj je dizajniran za reprodukciju diskova koji su u skladu s Compact Disc (CD) standardom. DualDisc i neki glazbeni diskovi koji su kodirani tehnologijama za zaštitu autorskih prava ne podliježu Compact Disc (CD) standardu te se zbog toga možda neće moći reproducirati na ovom uređaju.
- Diskovi koje ovaj uređaj NE MOŽE reproducirati
  - Diskove s pričvršćenim etiketama, naljepnicama ili ljepljivom trakom ili papirom. Reprodukciom takvih diskova može doći do nepravilnosti u radu, ili oštećenja diska.





- Diskove koji nisu standardnog oblika (primjerice, srce, kvadrat, zvijezda). U suprotnom može doći do oštećenja uređaja.
- 8 cm (3 1/4-inčni) diskovi

### Napomene o CD-R/CD-RW diskovima

- Najveći broj: (samo CD-R/CD-RW)
  - mapa (albuma): 150 (uključujući korigirajuću mapu)
  - datoteka (zapisa) i mapa: 300 (može biti i manje od 300 ako imena mapa/datoteka sadrže mnogo znakova)
  - prikazanih znakova za naziv mape/datoteke: 32 (Joliet)/64 (Romeo)
- Ako disk snimljen u Multi Session formatu počinje s CD-DA sesijom, prepoznaje se kao CD-DA disk, a ostale sesije se ne reproduciraju.
- Diskovi koje ovaj uređaj NE MOŽE reproducirati
  - CD-R/CD-RW diskove s lošom kvalitetom zvuka.
  - CD-R/CD-RW diskove snimljene nekompatibilnim uređajem za snimanje.
  - CD-R/CD-RW diskove koji nisu pravilno finalizirani.
  - CD-R/CD-RW diskove koji nisu snimljeni u glazbenom CD formatu ili MP3 formatu u skladu s ISO9660 Level 1/Level 2, Joliet/Romeo ili multi-session.

### Slijed reprodukcije MP3/WMA datoteka

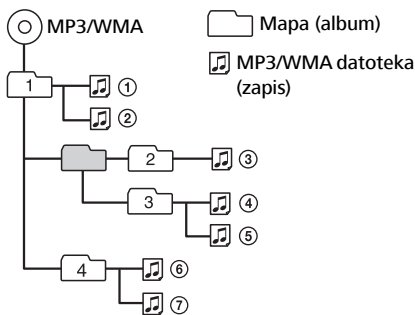

## O iPod uređaju

- Možete spajati sljedeće modele iPod uređaja. Prije uporabe, ažurirajte svoje iPod uređaje prema najnovijoj verziji softvera. Načinjen za
  - iPod nano (5. generacije)
  - iPod touch (4. generacije)
  - iPod touch (3. generacije)
  - iPod touch (2. generacije)
  - iPod classic
  - iPod nano (7. generacije)
  - iPod nano (6. generacije)
  - iPod nano (5. generacije)
  - iPod nano (4. generacije)
  - iPod nano (3. generacije)
  - iPod nano (2. generacije)
  - iPod nano (1. generacije)\*
  - iPhone 5
  - iPhone 4S
  - iPhone 4
  - iPhone 3GS
  - iPhone 3G

\* Funkcija Passenger Control nije dostupna za iPod nano (1. generacije).

- Oznake "Made for iPod" i "Made for iPhone" označavaju elektronički pribor koji je dizajniran za spajanje na iPod ili iPhone uređaj, te je odobren od strane razvojnog programera kao uređaj koji je u skladu sa standardima izvedbe tvrtke Apple. Apple nije odgovoran za rad ovog uređaja ili njegovu usklađenost sa sigurnosnim i nadzornim standardima. Imajte na umu da uporaba tog pribora uz iPod ili iPhone može utjecati na bežični rad.

Ako imate bilo kakva pitanja ili probleme vezane uz uređaj, a da nisu razrađeni u ovom priručniku, obratite se najbližem Sony prodavatelju.

# Održavanje

## Čišćenje priključnica

Uređaj možda neće dobro raditi ako spojevi između uređaja i prednje ploče nisu čisti. Kako biste to spriječili, skinite prednju ploču (str. 5) te očistite spojeve vatiranim štapićem. Ne primjenjujte prejak pritisak. U suprotnom, može doći do oštećenja priključnica.

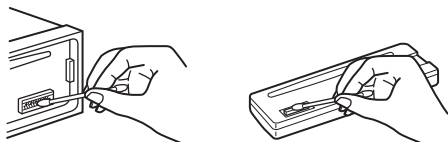

## Napomene

- Iz sigurnosnih razloga prije čišćenja priključnica isključite motor vozila i izvadite ključ iz kontakt-brave.
- Nikad ne dodirujte priključnice prstima ili metalnim predmetima.

# Tehnički podaci

## Radijski prijemnik

### FM

Opseg ugađanja: 87,5 – 108 MHz

Antenska priključnica:

Vanjska antenska priključnica

Međufrekvencija: 25 kHz

Iskoristiva osjetljivost: 8 dBf

Selektivnost: 75 dB pri 400 kHz

Omjer signal-šum: 80 dB (stereo)

Odvajanje: 50 dB pri 1 kHz

Frekvencijski odziv: 20 – 15.000 Hz

### MW/LW

Opseg ugađanja:

MW: 531 – 1.602 kHz

LW: 153 – 279 kHz

Antenska priključnica:

Vanjska antenska priključnica

Međufrekvencija:

9124,5 kHz ili 9115,5 kHz/4,5 kHz

Osjetljivost: MW: 26  $\mu$ V, LW: 45  $\mu$ V

## CD uređaj

Omjer signal-šum: 95 dB

Frekvencijski odziv: 10 – 20.000 Hz

Zavijanje i podrhtavanje: Ispod mjerljive razine

Odgovarajući kodek: MP3 (.mp3) i WMA (.wma)

## USB uređaj

Priključnica: USB (Full-speed)

Maksimalna struja: 1 A

Maksimalan broj prepoznatljivih podataka:

mapa (albuma): 128

datoteka (zapisa) po mapi: 512

Odgovarajući kodek: MP3 (.mp3) i WMA (.wma)

## Pojačalo

Izlaz: Zvučnički izlazi

Impedancija zvučnika: 4 – 8 ohma

Maksimalna izlazna snaga: 55 W  $\times$  4 (na 4 ohma)

## Općenito

Izlazi:

Audio izlazi (stražnji, sub)

Električna antena/Kontrolni izlaz pojačala snage (REM OUT)

Ulazi:

Ulazna priključnica daljinskog upravljača

Antenska ulazna priključnica

AUX ulazna priključnica (stereo mini priključnica)

USB priključnica

Napajanje: 12 V DC akumulator (negativni pol na uzemljenje)

Dimenzije:

Približno 178  $\times$  50  $\times$  177 mm

Dimenzije za ugradnju:

Približno 178  $\times$  50  $\times$  160 mm

Masa: Približno 1,2 kg

Sadržaj isporuke:

Glavni uređaj (1)

Dijelovi za instalaciju i spajanje (1 komplet)

Vaš prodavatelj možda neće imati sav navedeni pribor. Zatražite detaljne informacije.

Dizajn i tehnički podaci podložni su promjeni bez prethodne najave. Proizvođač ne preuzima odgovornost za eventualne tiskarske pogreške.

## Autorska prava

Quick-BrowZer je zaštićeni znak tvrtke Sony Corporation.

Windows Media je zaštićeni znak ili registrirani zaštićeni znak tvrtke Microsoft Corporation u SAD-u i/ili ostalim zemljama.

Ovaj proizvod je zaštićen određenim pravima intelektualnog vlasništva tvrtke Microsoft Corporation. Uporaba ili distribucija takve tehnologije izvan ovog proizvoda je zabranjena bez dopuštenja tvrtke Microsoft ili njezine ovlaštene podružnice.

iPhone, iPod, iPod classic, iPod nano i iPod touch su zaštićeni znakovi tvrtke Apple Inc., registrirane u SAD-u i ostalim zemljama.

MPEG Layer-3 tehnologija kodiranja zvuka i patenti su pod licencom tvrtke Fraunhofer IIS and Thomson.

Android je zaštićeni naziv tvrtke Google Inc., a njegova uporaba je podložna dozvolama tvrtke Google.

## U slučaju problema

Sljedeća tablica će vam pomoći u rješavanju problema koji se mogu pojaviti u radu uređaja. Prije pregleda donje tablice, provjerite spojeve uređaja i postupke korištenja.

Pojednosti o osiguraču i vađenju uređaja iz upravljačke ploče, pogledajte isporučene upute za ugradnju i povezivanje.

Ako i dalje ne možete riješiti problem, posjetite internetsku stranicu navedenu na zadnjoj stranici.

### Općenito

#### Nema zvuka.

→ Opcija [FADER] nije podešena za sustav s dva zvučnika.

#### Nema zvučnog signala.

→ Spojeno je dodatno pojačalo i ne koristi se ugrađeno.

#### Sadržaj memorije je izbrisan.

→ Kabel za napajanje ili akumulator su odspojeni ili nisu pravilno spojeni.

#### Pohranjene postaje i točno vrijeme su obrisani.

#### Osigurač je pregorio.

#### Buka kod okretanja ključa u kontakt-bravi.

→ Kabeli prema konektoru automobila nisu dobro spojeni.

#### Tijekom reprodukcije ili prijema, pokrene se demo prikaz.

→ Ako se uređajem ne rukuje 5 minuta uz postavku [DEMO-ON], započinje demo prikaz.  
– Podesite [DEMO-OFF] (str. 12).

#### Indikatori nestaju/ne pojavljuju se na pokazivaču.

→ Podešeno je zatamnjenje zaslona [DIM-ON] (str. 12).  
→ Indikatori na pokazivaču se isključe ako pritisnete i zadržite OFF.  
– Pritisnite OFF na uređaju dok se ne pojavi prikaz.  
→ Priključnice su zaprljane (str. 14).

---

## Ne rade tipke.

### Disk se ne izbacuje.

- Pritisnite DSPL i  (natrag)/MODE i zadržite duže od dvije sekunde za resetiranje uređaja. Sadržaji iz memorije su izbrisani. Zbog vaše sigurnosti, nemojte resetirati uređaj tijekom vožnje.

---

## Radijski prijem

### Nije moguć prijem postaja.

#### Zvuk je pun šumova.

- Spajanje nije izvedeno pravilno.
  - Provjerite spoj antene.
  - Ako se antena ne izvlači, provjerite spoj na kabelu za kontrolu antene.

---

### Slušanje ugođenih postaja nije moguće.

- Signal s odašiljača je preslab.

---

## RDS

### Nakon nekoliko sekundi slušanja započinje pretraživanje SEEK.

- Postaja nije TP ili ima slab signal.
  - Isključite funkciju TA (str. 7).

---

### Nema prometnih informacija.

- Uključite funkciju TA (str. 7).
- Postaja ne emitira prometne informacije iako je TP.
  - Ugodite drugu postaju.

---

### PTY prikazuje [- - - - - - -].

- Trenutna postaja nije RDS postaja.
- RDS podaci nisu primljeni.
- Postaja ne emitira signal vrste programa.

---

### Naziv postaje treperi.

- Odabrana postaja nema alternativnu frekvenciju.
  - Pritisnite SEEK +/- dok treperi naziv postaje. Pojavljuje se [PI SEEK] i uređaj počinje tražiti drugu frekvenciju istih podataka o programu PI.

---

## CD reprodukcija

### Reprodukcija diska ne započinje.

- Oštećen ili zaprljan disk.
- Pokušali ste reproducirati CD-R/CD-RW koji nije audio (str. 13).

---

### MP3/WMA datoteke se ne mogu reproducirati.

- Disk nije kompatibilan s MP3/WMA formatom i verzijom. Za detalje o diskovima i formatima koji se mogu reproducirati, posjetite stranicu za korisničku podršku.

---

### Za pokretanje reprodukcije MP3/WMA datoteka treba dulje vrijeme nego za ostale.

- Sljedećim diskovima treba duže vrijeme za početak reprodukcije.
  - Diskovi komplicirane strukture.
  - Diskovi snimljeni u Multi Session formatu.
  - Diskovi kojima možete dodati podatke.

---

### Zvuk preskače.

- Oštećen ili zaprljan disk.

---

## USB reprodukcija

### Ne možete reproducirati s uređaja spojenog putem USB huba.

- Ovaj uređaj ne prepoznaje USB uređaje spojene putem USB huba.

---

### Potrebno je više vremena za reprodukciju USB uređaja.

- USB uređaj sadrži datoteke sa složenom strukturom.

---

### Zvuk je isprekidan.

- Prekidi zvuka su mogući s brzinom bita iznad 320 kbps.

---

## Prikaz/poruke grešaka

### ERROR

- Disk je zaprljan ili uložen naopako.
  - Očistite ga ili uložite pravilno.
- Disk je prazan.
- Disk se ne može reproducirati zbog problema.
  - Uložite drugi disk.
- USB uređaj nije automatski prepoznat.
  - Spojite ga ponovno.
- Pritisnite  za vađenje diska.

---

### HUB NO SUPRT (hubovi nisu podržani)

- Uređaj ne podržava USB hub.

---

## IPD STOP

- Kad nije podešeno ponavljanje reprodukcije, ona završava sa zadnjim zapisom na albumu. Glazbena aplikacija na iPod/iPhone uređaju je zatvorena.
  - Pritisnite PAUSE za pokretanje reprodukcije diska.

---

## NO AF (nema alternativnih frekvencija)

- Odabrana postaja nema alternativnu frekvenciju.
  - Pritisnite SEEK +/- dok treperi naziv postaje. Uređaj počinje tražiti drugu frekvenciju istih podataka o programu PI (pojavljuje se [PI SEEK]).

---

## NO DEV (nema uređaja)

- [USB] je odabran kao izvor, a USB uređaj nije spojen. Odspojili ste USB uređaj ili USB kabel tijekom reprodukcije.
  - Spojite USB uređaj ili USB kabel.

---

## NO MUSIC

- Disk ili USB uređaj ne sadrži glazbene datoteke.
  - Uložite glazbeni CD.
  - Spojite USB uređaj s glazbenim datotekama.

---

## NO TP (nema prometnih obavijesti)

- Uređaj će nastaviti tražiti dostupne TP postaje.

---

## OVERLOAD

- USB uređaj je preopterećen.
  - Odspojite USB uređaj, zatim promijenite izvor pritiskom tipke SRC.
  - Pokazuje da USB uređaj ne radi pravilno ili je spojen nepodržani uređaj.

---

## PUSH EJT (izbacivanje)

- Disk se ne može izbaciti.
  - Pritisnite ▲ (izbacivanje).

---

## READ

- Uređaj učitava sve podatke o zapisima i albumima na disku.
  - Pričekajte da završi postupak učitavanja i reprodukcija će započeti automatski. Ovisno o strukturi diska, možda će trebati duže od minute.

---

## USB NO SUPRT (USB nije podržan)

- Spojeni USB uređaj nije podržan.
  - Za detalje o podržanim USB uređajima, posjetite internetsku stranicu za korisničku podršku.

---

## [LLLL] ili [TTTT]

- Disk je tijekom pretraživanja naprijed/natrag došao do početka ili do kraja i nije moguće daljnje pretraživanje.

---

## [\_]

- Znak se ne može prikazati.

Ako ovi postupci ne pomognu otkloniti problem, obratite se ovlaštenom Sonyjevom servisu. Ako uređaj odnosite na popravak zbog CD uređaja, molimo ponesite i disk koji ste koristili kad ste uočili problem.

## Internetska stranica za podršku

Za sva pitanja i najnovije informacije o podršci za ovaj uređaj posjetite sljedeću internetsku stranicu:

**<http://support.sony-europe.com/>**

Registrirajte svoj proizvod online na:

**[www.sony-europe.com/myproducts](http://www.sony-europe.com/myproducts)**

<http://www.sony.net/>

©2013 Sony Corporation



\* 4 4 6 6 7 6 5 2 2 \* (1)

## FM/MW/LW CD predvajalnik

Navodila za uporabo

SL

Če želite preklicati prikaz z demonstracijo (DEMO), si oglejte stran 10.



Da bo namestitev varna, namestite enoto v armaturno ploščo. Navodila za namestitev in priključitev poiščite v priloženem priročniku za namestitev in priključitev.

Lastnosti laserske diode

- Trajanje emisije: neprekinjeno
- Laserski izhod: manj kot 53,3 $\mu$ W

(Vrednost izhoda je merjena pri razdalji približno 200mm od površine leče objektivna in optični odjemalni enoti s 7mm zaslonko.)

**Opozorilo za stranke: naslednje informacije se nanašajo samo na naprave, ki se prodajajo v državah, za katere veljajo EU direktive**

Proizvajalec tega izdelka je korporacija Sony, 1-7-1 Konan Minato-ku Tokyo, 108-0075 Japonska. Pooblaščen predstavnik za EMC in varnost izdelka je Sony Deutschland GmbH, Hedelfinger Strasse 61, 70327 Stuttgart, Nemčija.

**Opozorilo za primer, da vaš avto pri ključu za vžig motorja nima možnosti vmesnega položaja (ACC)**

Izberite funkcijo Auto Off (stran 11).

Po tem, ko izklopite enoto, se bo v nastavljenem času samodejno in povsem izklopila in tako varčevala z baterijo.

Če funkcije Auto Off ne nastavite, pritisnite in držite tipko (SOURCE/OFF), dokler prikaz ne izgine s prikazovalnika, vsakič ko ugasnete motor.



---

## Vsebina

Opis delov in tipk .....	4
--------------------------	---

---

## Uvod

Odstranjevanje sprednje plošče .....	5
Nastavitev ure .....	5
Priključitev iPod/USB naprave .....	5
Priključitev drugih prenosnih avdio naprav .....	6

---

## Poslušanje radia

Poslušanje radia .....	6
Uporaba sistema RDS (Radio Data System) .....	7

---

## Predvajanje

Predvajanje diska .....	8
Predvajanje iPod/USB naprave .....	8
Iskanje in predvajanje posnetkov .....	9

---

## Nastavitve

Preklic načina DEMO .....	10
Osnovne nastavitve .....	10
Splošne nastavitve (GENERAL) .....	11
Nastavitve zvoka (SOUND) .....	11
EQ3 PRESET .....	11
EQ3 SETTING .....	11
Nastavitve prikaza (DISPLAY) .....	12
COLOR (Preset Color (tovarniško nastavljena barva) - Dynamic Color Illuminator) .....	12
CUSTOM-C (Custom Color - osebno nastavljena barva) .....	12

---

## Dodatne informacije

Opozorila .....	12
Vzdrževanje .....	14
Tehnični podatki .....	14
Odpravljanje težav .....	15

# Opis delov in tipk

## Glavna enota

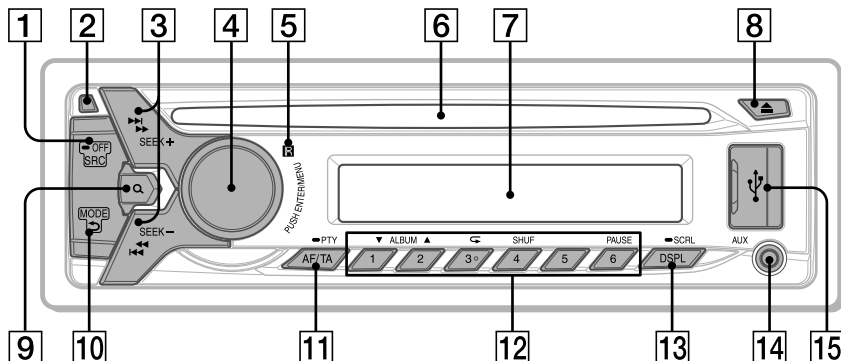

Na tipki št. 3/↶ (ponavljanje) se nahaja otipljiva točka.

- 1 Tipka SRC**  
Pritisnite za vklop; izbiro izvora.  
**-OFF**  
Pritisnite in 1 sekundo držite za izklop.  
Pritisnite in držite najmanj 2 sekundi za izklop in da prikaz izgine.
- 2 Tipka za odstranitev sprednje plošče**
- 3 Tipki SEEK +/-**  
Za samodejno uglasitev postaj.  
Pritisnite in držite za ročno iskanje postaj.  
**◀◀/▶▶ (nazaj/naprej) ◀◀/▶▶ (hitro pomikanje nazaj/naprej)**
- 4 Nadzorni gumb**  
Z obračanjem nastavite glasnost.  
**ENTER**  
Potrdite izbrano postavko.  
**MENU**  
Odprite nastavitveni meni.
- 5 Sprejemnik za daljinski upravljalnik**
- 6 Reža za disk**
- 7 Prikazovalnik**
- 8 Tipka ▲ (izmet)**
- 9 Tipka Q (browse) (stran 9)**  
Za vklop načina "brows" med predvajanjem.
- 10 Tipka ↶ (nazaj)**  
Vrnitev na prejšnji zaslon.  
**MODE (stran 6, 9)**
- 11 Tipka AF (Alternative Frequencies - alternativne frekvence) / TA (Traffic Announcement - prometne informacije)**  
Za nastavev funkcij AF in TA.  
**-PTY (vrsta programa)**  
Pritisnite in držite za izbiro PTY v RDS.
- 12 Oštevilčene tipke (1 do 6)**  
Za sprejem shranjenih postaj. Pritisnite in držite za shranjevanje postaj.  
**ALBUM ▼/▲**  
Za preskakovanje albumov. Pritisnite in držite za preskakovanje večih zaporednih albumov.  
**↶ (ponovno predvajanje)**  
**SHUF (naključno predvajanje)**  
**PAUSE (začasna zaustavitev)**
- 13 Tipka DSPL (prikaz)**  
Za menjavanje prikazanih postavk.  
**-SCRL (scroll)**  
Pritisnite in držite za pregled prikazanih postavk.
- 14 Vhodni priključek AUX**
- 15 USB priključek**

# Odstranjevanje sprednje plošče

Z odstranitvijo sprednje plošče napravo lahko zavarujete pred krajo.

- 1 Pritisnite tipko OFF ①.**  
Enota je izklopljena.
- 2 Pritisnite tipko za odstranitev sprednje plošče ②, nato ploščo povlecite proti sebi.**

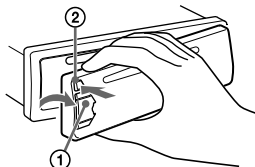

## Opozorilni signal

Če boste stikalo za kontaktni ključ obrnili v položaj OFF, ne da bi odstranili sprednjo ploščo, se bo za nekaj sekund oglasil opozorilni signal.

Alarm se bo sprožil samo, če uporabljate vgrajeni ojačevalnik.

## Namestitev sprednje plošče

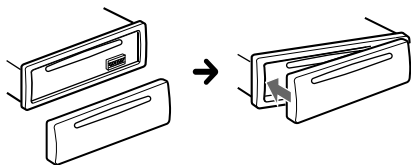

# Nastavitev ure

- 1 Pritisnite na MENU in obračajte nadzorni gumb, dokler se ne prikaže [GENERAL], nato na gumb pritisnite.**
- 2 Z vrtenjem nadzornega gumba izberite [CLOCK-ADJ], nato na gumb pritisnite.**  
Indikator ure začne utripati.
- 3 Z obračanjem nadzornega gumba nastavite uro in minute.**  
Za premikanje digitalnega indikatorja pritisnite na SEEK +/-.
- 4 Po nastavitvi minut pritisnite na tipko MENU.**  
Nastavitev je končana in ura začne teči.

Za prikaz ure pritisnite na (DSPL).

# Priključitev iPod/USB naprave

- 1 Znižajte glasnost na enoti.**
- 2 Priključite iPod/USB napravo v enoto.**  
Za priključitev iPod/iPhone naprave uporabite USB povezovalni kabel za iPod (ni priložen).

Če priključujete iPhone 5

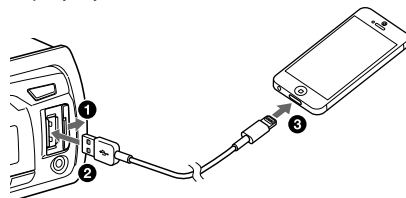

## Priključitev drugih prenosnih avdio naprav

- 1 Izklopite prenosno avdio napravo.
- 2 Znižajte glasnost na enoti.
- 3 Priključite prenosno avdio napravo v vhodni priključek AUX (stereo mini vtič) na enoti s priključnim kablom\* (ni priložen).

\* Uporabite raven vtič.

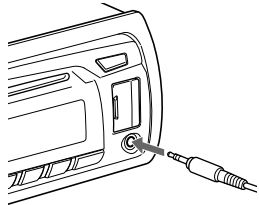

- 4 Pritisnite na SRC in izberite [AUX].

### Uskladitev jakosti zvoka priključene naprave z drugimi izvori

Začnite predvajati prenosno avdio napravo pri zmerni jakosti in nastavite običajno glasnost na enoti. Pritisnite na MENU in zavrnite nadzorni gumb. Izberite [SOUND] → [AUX VOL] (stran 11).

## Poslušanje radia

### Poslušanje radia

Za poslušanje radia pritisnite na tipko SRC in izberite [TUNER].

### Samodejno shranjevanje (BTM)

- 1 Pritiskajte tipko MODE in izberite zeleno frekvenčno območje (FM1, FM2, FM3, MW ali LW).
- 2 Pritisnite na tipko MENU, z obračanjem nadzornega gumba izberite [GENERAL] in nato na gumb pritisnite.
- 3 Obračajte nadzorni gumb in izberite [BTM].

Enota shrani postaje po zaporedju frekvenc.

### Uglaševanje

- 1 Pritiskajte tipko MODE in izberite zeleno frekvenčno območje (FM1, FM2, FM3, MW ali LW).
- 2 Uglaste postajo.  
**Ročno uglaševanje**  
Pritisnite in držite tipko SEEK +/- ter poiščite približno frekvenco, nato jo s pritiskanjem na tipko SEEK +/- natančno nastavite.  
**Samodejno uglaševanje**  
Pritisnite na tipko SEEK +/-.  
Pregledovanje postaj se ustavi, ko enota sprejme postajo. Ponavljajte postopek, dokler radijski sprejemnik ne sprejme zelene postaje.

### Ročno shranjevanje

- 1 Med sprejemanjem postaje, ki jo želite shraniti, pritisnite in držite oštevilčeno tipko (1 do 6), dokler se ne prikaže oznaka [MEM].

## Sprejemanje shranjenih postaj

- 1 Izberite frekvenčni pas in pritisnite na oštevilčeno tipko (1 do 6).

## RDS

### Nastavitev funkcij AF in TA

AF stalno išče postaje z najmočnejšim signalom v omrežju, TA pa nudi najnovejše prometne informacije ali prometne programe (TP), če jih sprejema.

- 1 S tipko AF/TA izberite [AF-ON], [TA-ON], [AF/TA-ON] ali [AF/TA-OFF].

### Shranjevanje RDS postaj z nastavitvami AF in TA

RDS postaje lahko vnaprej nastavite, skupaj z nastavitvami AF/TA. Nastavite AF/TA in nato shranite postajo s funkcijo BTM ali ročno. Pri ročni nastavitvi lahko vnaprej nastavite tako postaje z RDS storitvami kot tudi postaje brez njih, skupaj z nastavitvami AF/TA.

### Sprejemanje nujnih obvestil

Če je vklopljena funkcija AF ali TA, bodo obvestila samodejno prekinila trenutno predvajani izvor.

### Če stopnja glasnosti nastavlja med napovedovanjem prometnih novic

Stopnja glasnosti se bo shranila v pomnilnik za zaporedne prometne novice, ne glede na običajno stopnjo glasnosti.

### Poslušanje regionalnega radijskega programa - REGIONAL

Kadar ta funkciji AF ali REGIONAL vključeni, se postaja ne bo preklpila na drugo regionalno postajo z močnejšim signalom. Če zapustite to področje sprejemanja programa, med sprejemanjem FM postaje v meniju GENERAL nastavite možnost [REG-OFF] (stran 11).

Ta funkcija ne deluje v Veliki Britaniji in na nekaterih drugih območjih.

## Izbira funkcije PTY

Uporabite funkcijo PTY za prikaz ali iskanje zelene vrste programa.

- 1 Med sprejemanjem postaje FM pritisnite in držite tipko PTY.

- 2 Obračajte nadzorni gumb, dokler se ne prikaže zelena vrsta programa.

Enota začne iskati postajo, ki oddaja izbrano vrsto programa.

### Vrste programa

**NEWS** (poročila), **AFFAIRS** (aktualni dogodki), **INFO** (informacije), **SPORT** (šport), **EDUCATE** (izobraževanje), **DRAMA** (dramska umetnost), **CULTURE** (kultura), **SCIENCE** (znanost), **VARIED** (različno), **POP M** (pop glasba), **ROCK M** (rock glasba), **EASY M** (nezahtevna glasba), **LIGHT M** (nezahtevna glasba), **CLASSICS** (klasika), **OTHER M** (druga glasba), **WEATHER** (vreme), **FINANCE** (denar), **CHILDREN** (otroški program), **SOCIAL A** (družbene zadeve), **RELIGION** (vera), **PHONE IN** (kontaktna oddaja), **TRAVEL** (potovanja), **LEISURE** (prosti čas), **JAZZ** (jazz glasba), **COUNTRY** (country glasba), **NATION M** (narodna glasba), **OLDIES** (starejša glasba), **FOLK M** (ljudska glasba), **DOCUMENT** (dokumentarne oddaje)

## Nastavitev funkcije CT (ura)

S CT podatki, ki jih pošilja RDS postaja, lahko nastavite uro.

- 1** V nastavitvah **GENERAL** izberite **[CT-ON]** (stran 11).

## Predvajanje

### Predvajanje diska

- 1** Vstavite disk (potiskana stran obrnjena navzgor).

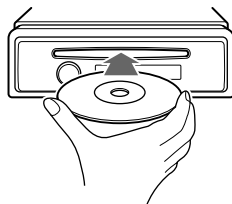

Predvajanje se samodejno začne.

### Predvajanje iPod/USB naprave

V priročniku se izraz "iPod" uporablja kot splošni izraz za funkcije iPod na napravah iPod in iPhone, razen če je navedeno drugače.

Podrobnosti o združljivosti naprave iPod si oglejte v poglavju "Nekaj o napravi iPod" (stran 13) ali obiščite podporno spletno stran na hrbtni strani priročnika.

Uporabljate lahko USB naprave vrste MSC (Mass Storage Class), združljive s standardom USB (USB flash drive, predvajalnik digitalnih medijev, telefon Android™).

Priporočamo vam, da nastavite način USB povezave, ki je odvisen od predvajalnika digitalnih medijev ali telefona Android.

#### Opombi

- Podrobnosti o združljivosti USB naprave si oglejte na podporni spletni strani.
- Enota ne podpira predvajanja naslednjih MP3/WMA datotek:
  - stisnjene datoteke brez izgub,
  - datoteke, zaščitene z avtorskimi pravicami,
  - datoteke DRM (Digital Rights Management),
  - večkanalne avdio datoteke.

## 1 Priključite USB napravo v USB vrata (stran 5).

Predvajanje se začne.

Če je naprava že priključena, začnite s predvajanjem in s tipko SRC izberite [USB] (če enota prepozna napravo iPod, se na zaslonu prikaže [IPD]).

## 2 Nastavite glasnost na enoti.

### Ustavitev predvajanja

Pritisnite in 1 sekundo držite tipko OFF.

### Odstranitev naprave

Ustavite predvajanje in nato odstranite napravo.

### Opozorilo glede naprave iPhone

Če priključite napravo iPhone prek USB-ja, lahko glasnost nadzirate z napravo iPhone in ne z enoto.

Med klicem ne zvišujte glasnosti na enoti, ker bi se po končanem klicu utegnili zaslišati glasen zvok.

## Neposredno upravljanje naprave iPod (Passenger control)

Med predvajanjem pritisnite in držite tipko MODE.

Prikaže se napis [MODE IPOD] in lahko boste neposredno upravljali enoto iPod.

Pomnite, da lahko glasnost nastavite samo na enoti.

### Izklop funkcije Passenger control

Pritisnite in držite tipko MODE, da se prikaže napis [MODE AUDIO].

## Iskanje in predvajanje posnetkov

### Ponavljajoče in naključno predvajanje posnetkov

1 Med predvajanjem pritisnite tipko  (ponavljanje) za ponavljanje posnetka ali SHUF za naključno predvajanje.

2 S pritiskanjem tipke  (ponavljanje) ali tipke SHUF izberite želeni način predvajanja.

Včasih traja nekaj časa, da se predvajanje v izbranem načinu začne.

Razpoložljivost načinov predvajanja je odvisna od izbranega vira zvoka.

### Iskanje posnetkov po imenu - Quick-BrowZer™

1 Med predvajanjem CD-ja ali USB-ja pritisnite na tipko  (browse)\*, da se prikaže seznam kategorij.

Ko se seznam posnetkov prikaže večkrat pritisnite na  (nazaj).

\* Med predvajanjem pritisnite in najmanj 2 sekundi držite tipko  (browse) za neposredno vrnitev na začetek seznama kategorij.

2 Z obračanjem nadzornega gumba izberite želeno kategorijo in jo s pritiskom potrdite.

3 Ponavljajte korak 2, dokler ne izberete zelenega posnetka.

Predvajanje se začne.

### Za izhod iz načina Quick-BrowZer

Pritisnite na  (browse).

## Iskanje s preskakovanjem postavk - način Jump

- 1 Pritisnite na Q (browse)**
- 2 Pritisnite na SEEK +.**
- 3 Z obračanjem nadzornega gumba izberite postavko.**

Funkcija preskakuje v korakih po 10 % skupnega števila postavk.
- 4 Pritisnite na tipko ENTER, da se vrnete na način Quick-BrowZer.**

Prikaže se izbrana postavka.
- 5 Z obračanjem nadzornega gumba izberite zeleno postavko in nanjo pritisnite.**

Predvajanje se začne.

## Nastavitve

### Preklic načina DEMO

Prikaz demonstracije, ki se prikaže med izključevanjem enote, lahko prekličete.

- 1 Pritisnite tipko MENU, z obračanjem nadzornega gumba izberite [DISPLAY], nato na gumb pritisnite**
- 2 Obračajte nadzorni gumb, dokler se ne prikaže napis [DEMO], nato na gumb pritisnite.**
- 3 Z obračanjem nadzornega gumba izberite [DEMO-OFF], nato na gumb pritisnite.**

Nastavitev je dokončana.
- 4 Dvakrat pritisnite na ↵ (back).**

Prikaz se vrne na običajni sprejem/predvajanje.

### Osnovne nastavitve

Postavke v meniju lahko nastavite na naslednji postopek.

Možnost nastavitve naslednjih postavk je odvisna od izvora in nastavitve.

- 1 Pritisnite na MENU.**
- 2 Z obračanjem nadzornega gumba izberite kategorijo nastavitve in jo s pritiskom potrdite.**

Na voljo so naslednje nastavitvene kategorije:

  - Splošne nastavitve (GENERAL) (stran 11).
  - Nastavitve zvoka (SOUND) (stran 11).
  - Nastavitve prikaza (DISPLAY) (stran 12).
- 3 Z obračanjem nadzornega gumba izberite možnosti, nato jih s pritiskom potrdite.**

#### Vrnitev na prejšnji prikaz

Pritisnite na ↵ (nazaj).



---

## Splošne nastavitve (GENERAL)

---

**CLOCK-ADJ** (stran 5)

---

### CAUT ALM

Vklopi se opozorilni alarm: [ON], [OFF] (stran 5). (Na voljo samo pri izklopljeni enoti.)

---

### BEEP

Izbirate lahko med: [ON], [OFF].

---

### AUTO OFF

Samodejno se izklopi ob želeni uri, ko je enote izklopljena: [NO], [30S] (sekunde), [30M] (minute), [60M] (minute).

---

### AUX-A (AUX Audio)

Vklopi se zaslon AUX: [ON], [OFF]. (Na voljo samo pri izklopljeni enoti.)

---

### CT (Clock Time)

Aktivira CT funkcijo: [ON], [OFF].

---

### REGIONAL

Omeji sprejem na določeno področje: [ON], [OFF]. (Na voljo samo pri izklopljeni enoti.)

---

### BTM (stran 6)

---

---

## Nastavitve zvoka (SOUND)

---

### EQ3 PRESET

Krivuljo izenačevalnika lahko izberete med 7 krivuljami in možnostjo izklopa (off): [XPLOD], [VOCAL], [EDGE], [CRUISE], [SPACE], [GRAVITY], [CUSTOM], [OFF].

Nastavev krivulje lahko shranite v pomnilnik za posamezni vir.

---

### EQ3 SETTING

Nastavi se možnost [CUSTOM] za EQ3.

Izberete lahko nastavev izenačevalnika: [LOW], [MID], [HIGH].

Za vrnitev tovarniško-nastavljene krivulje izenačevalnika, pritisnite in držite tipko ENTER, preden zaključite z nastavljanjem.

---

### BALANCE

Nastavev razmerja zvoka: [RIGHT-15] – [CENTER] – [LEFT-15].

---

### FADER

Za nastavev razmerja med sprednjimi in zadnjimi zvočniki: [FRONT-15] – [CENTER] – [REAR-15].

---

### LOUDNESS (Dynamic Loudness)

Poudari nizke in visoke tone z jasnim zvokom pri nizki glasnosti: [ON], [OFF].

---

### SW LEVEL

Nastavev glasnosti nizkotonca: [+2 dB] - [0 dB] - [-2 dB].

---

### AUX VOL (AUX Volume Level)

Za nastavev nivoja glasnosti posameznih priključenih dodatnih naprav: [+18 dB] - [0 dB] - [-8 dB].

Pri tej nastavitvi ni potrebno nastaviti nivoja glasnosti med izvori.

---

## Nastavitve prikaza (DISPLAY)

### DEMO

Vklopi demonstracijo: [ON], [OFF].

### DIMMER

Za spremembo osvetlitve prikaza: [ON], [OFF].

### COLOR (tovarniška nastavitve - Dynamic Color Illuminator)

Za prikazovalnik in tipke na glavni enoti se izbere tovarniško nastavljena barva.

Izbirate lahko med 12-imi vnaprej nastavljenimi barvami, 1 osebno nastavljeno barvo in 5-imi vnaprej nastavljenimi vzorci.

### CUSTOM-C (Custom Color)

Za prikazovalnik in tipke določi osebno nastavljeno barvo.

Za osnovo lahko izberete tovarniško nastavljeno barvo in nato sami izberete nadaljnje nastavitve: [RGB RED], [RGB GRN], [RGB BLUE].

Nastavljiv obseg barv: [0] - [32] ([0] ni mogoče nastaviti za vse barvne palete).

#### DAYNIGHT

Za načina DAY/NIGHT lahko nastavite različne barve, odvisno od nastavitve zatemnitve:

- [DAY]: [DIMMER] nastavljen na [OFF]
- [NIGHT]: [DIMMER] nastavljen na [ON]

### AUTO SCR (Auto Scroll)

Za samodejno potovanje daljših postavk prek prikazovalnika: [ON], [OFF].

### M.DISPLAY (Motion Display)

Prikažejo se premikajoči vzorci: [ON], [OFF].

## Dodatne informacije

### Opozorila

- Če je bil avto parkiran na soncu in se zato temperatura v njegovi notranjosti bistveno zviša, počakajte, da se naprava pred uporabo nekoliko ohladi.
- Ne puščajte sprednje plošče ali avdio naprave v avtu, ker bi visoka temperatura utegnila povzročiti okvaro.
- Električna antena se bo med delovanjem samodejno raztegnila.

### Opomba glede kondenzacije vlage

Če se v napravi pojavi vlaga, odstranite disk in počakajte približno eno uro, da vlaga izhlapi.

### Ohranitev visoke kakovosti zvoka

Pazite, da ne boste enote poškropili s tekočino.

### Opombe o diskih

- Diskov ne izpostavljajte neposredni sončni svetlobi ali toplotnim virom, na primer cevem za vroč zrak.
- Pred predvajanjem obrišite disk s čistilno krpo od sredine navzven. Ne uporabljajte topil (npr. bencin, komercialna čistila).
- Enota je izdelana za predvajanje diskov, ki ustrezajo standardu CD (Compact Disc). Dvojni diski (DualDisc) in nekateri drugi glasbeni diski, kodirani s tehnologijo za zaščito avtorskih pravic, ne ustrezajo temu standardu, zato jih enota ne bo mogla predvajati.
- Diski, ki jih enota NE MORE predvajati:
  - diski z nalepkami, lepljivim lepilom ali papirjem, ipd., ki bi utegnili povzročiti okvaro diska,
  - diski nenavadnih oblik (v obliki srca, osmerokotnika, ipd.), ki bi utegnili povzročiti okvaro enote,
  - 8 cm diski.



## Opombe v zvezi z diski vrste CD-R/CD-RW

- Največje število: (samo CD-R/CD-RW)
  - map (albumov): 150 (vključno z glavno mapo),
  - datotek (posnetkov) in map: 300 (če ime mape/datoteka vsebuje mnogo znakov, se to število zmanjša),
  - prikazanih znakov za ime mape/datoteka je 32 (Joliet) ali 64 (Romeo).
- Če je disk posnet v načinu Multi Session in se začne z delom CD-DA, ga enota prepozna kot disk CD-DA in drugih delov ne predvaja.
- Diski, ki jih enota NE MORE predvajati:
  - CD-R/CD-RW s posnetki slabe kakovosti,
  - CD-R/CD-RW posneti z nezdružljivo snemalno napravo,
  - CD-R/CD-RW, ki ni bil pravilno zaključen,
  - CD-R/CD-RW, ki ni posnet v formatu CD ali MP3, ki ustreza standardu ISO9660 Level 1/Level 2/ Romeo ali Multi-session.

## Vrstni red predvajanja datotek MP3/WMA

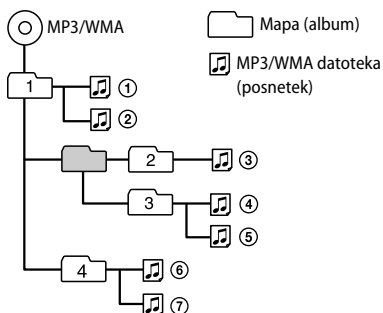

## Nekaj o napravi iPod

- Priključite lahko naslednje modele iPod. Pred uporabo posodobite napravo iPod na najnovejši program.  
Narejen za:
  - iPod touch (5. generacija)
  - iPod touch (4. generacija)
  - iPod touch (3. generacija)
  - iPod touch (2. generacija)
  - iPod classic
  - iPod nano (7. generacija)
  - iPod nano (6. generacija)
  - iPod nano (5. generacija)
  - iPod nano (4. generacija)
  - iPod nano (3. generacija)
  - iPod nano (2. generacija)
  - iPod nano (1. generacija)\*
  - iPhone 5
  - iPhone 4S
  - iPhone 4
  - iPhone 3GS
  - iPhone 3G

\* Funkcija Passenger control ni na voljo za iPod nano (1. generacija).

- "Made for iPod" pomeni, da je bila elektronska naprava izdelana posebej za priključitev v enoto iPod in da je ima potrdilo izdelovalca, da ustreza standardom delovanja družbe Apple. Apple ni odgovoren za delovanje te naprave ali za združljivost s standardi za varnost in urejanje. Pomnite, da utegne uporaba te naprave z enoto iPod ali iPhone vplivati na brezžično delovanje.

Če imate vprašanja ali težave v zvezi z enoto, ki v tem priročniku niso navedene, se posvetujte z najbližjim prodajalcem opreme Sony.

## Vzdrževanje

### Čiščenje kontaktov

Vzrok motenj v delovanju naprave so lahko umazani kontakti med napravo in prednjo ploščo. Da bi to preprečili, odprite sprednjo ploščo (stran 4) in z vatirano palčko, namočeno v alkohol, očistite kontakte. Pri tem ne pritiskajte premočno, saj se kontakti lahko poškodujejo.

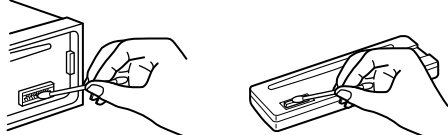

### Opombi

- Zaradi varnostnih razlogov pred čiščenjem kontaktov ugasnite motor in odstranite ključ iz ključavnice za zagon motorja.
- Kontaktov se nikoli ne dotikajte s prsti ali kovinskimi predmeti.

## Tehnični podatki

### Radijski sprejemnik

#### FM

Razpon: 87,5 – 108 MHz

Antenski terminal:

Priključek za zunanjo anteno

Medfrekvenca: 25 kHz

Občutljivost: 8 dBf

Selektivnost: 75 dB pri 400 kHz

Razmerje med signalom in šumom: 80 dB (stereo)

Ločljivost: 50 dB pri 1 kHz

Frekvenčni odziv: 20 – 15.000 Hz

#### MW/LW

Razpon:

MW: 531 – 1.602 kHz

LW: 153 – 279 kHz

Antenski priključek:

Priključek za zunanjo anteno

Medfrekvenca:

9.124,5 kHz ali 9.115,5 kHz/4,5 kHz

Občutljivost: MW: 26  $\mu$ V, LW: 45  $\mu$ V

### CD predvajalnik

Razmerje signal-šum: 95 dB

Frekvenčni odziv: 10 – 20.000 Hz

Odstopanja zaradi vrtenja: pod mejo merjenja

Ustrezni kodeki: MP3 (.mp3) in WMA (.wma)

### USB predvajalnik

Vmesnik: USB (Full-speed)

Največji tok: 1 A

Največje število prepoznanih datotek:

Map (albumov): 128

Datotek (posnetkov) na mapo: 512

Ustrezni kodeki: MP3 (.mp3) in WMA (.wma)

### Ojačevalnik

Izhodi: izhodi za zvočnike

Impedanca zvočnikov: 4 – 8 omov

Največja izhodna moč: 55 W  $\times$  4 (pri 4 omih)

### Splošno

Izhodi:

Avdio izhodni priključki (zadaj, nizkotonec)

Antena / Kontrolni priključek za anteno (REM OUT)

Vhodi:

- Vhodni priključek za daljinski upravljalnik
- Vhodni priključek za anteno
- AUX vhodni priključek (stereo mini vtič)
- USB vrata

Napajanje: 12 V DC akumulator (negativna masa)

Mere:

Pribl. 178 mm × 50 mm × 177 mm (š/v/g)

Mere za vgradnjo:

Pribl. 182 mm × 53 mm × 160 mm (š/v/g)

Masa: pribl. 1,2 kg

Priloženi dodatki:

- Glavna enota (1)
- Deli za namestitev in priključitev (1 komplet)

O razpoložljivosti dodatne opreme v trgovinah na vašem področju se pozanimajte pri trgovcu.

Oblika in tehnični podatki se lahko spremenijo brez vnaprejšnjega opozorila.

## Avtorske pravice

Quick-BrowZer je blagovna znamka korporacije Sony.

Windows Media je registrirana blagovna znamka ali blagovna znamka korporacije Microsoft v ZDA in/ali drugih državah.

Ta izdelek je zaščiten z določenimi pravicami in intelektualne lastnine družbe Microsoft. Uporaba ali distribucija te tehnologije zunaj tega izdelka brez licence družbe Microsoft.

iPhone, iPod, iPod classic, iPod nano in iPod touch so blagovne znamke družbe of Apple Inc. in so registrirane v ZDA in drugih državah.

Tehnologija zvočnega kodiranja MPEG Layer 3 in patenti imajo licenco Fraunhofer IIS and Thomson.

Android je blagovna znamka podjetja Google Inc. Za uporabo blagovne znamke je potrebno dovoljenje podjetja Google.

# Odpravljanje težav

Spodnji seznam vam bo pomagal odpravljati težave, na katere boste morda naleteli pri uporabi naprave. Preden pa boste segli po spodnjih navodilih, preverite povezave in postopke delovanja.

## Splošno

**Ni zvoka.**

→ Regulator za sprednje in zadnje zvočnike (FADER) ni nastavljen za sistem s dvema zvočnikoma.

**Ni piska.**

→ Priključen je dodaten ojačevalnik in pri tem ne uporabljate vgrajenega ojačevalnika

**Vsebina pomnilnika se je izbrisala.**

→ Prišlo je do prekinitve dovoda električne energije.

**Shranjene postaje in ura se izbrisejo.**

**Varovalka je pregorela.**

**Ob spremembi položaja ključa za vžig je slišati šum.**

→ Kabli niso pravilno priključeni z avtomobilskim električnim priključkom za dodatno opremo.

**Med predvajanjem ali sprejemanjem se začne demonstracija.**

→ Če enote več kot 5 minut ne uporabljate, funkcija [DEMO-ON] pa je vklopljena, se začne demonstracija.  
- Izberite [DEMO-OFF] (stran 12).

**Prikaz izgine / se ne prikaže na prikazovalniku.**

→ Funkcija "Dimmer" je nastavljena na [DIM-ON] (stran 12).  
→ Prikaz izgine, če pritisnete in držite tipko OFF.  
- Pritisnite tipko OFF na enoti, da se prikaz ponovno prikaže.  
→ Priključki so umazani (stran 14).

**Tipke ne delujejo.**

**Diska ni mogoče izvleči.**

→ Pritisnite in najmanj 2 sekundi držite tipko DSPL in ↩ (nazaj)/MODE, da se enota ponastavi. Vsebina, shranjena v pomnilniku, se izbriše. Za vašo varnost: ne ponastavljajte enote, medtem ko vozite.

## Radijski sprejemnik

**Ni mogoče sprejemati postaj.**

**Zvok se meša z različnimi šumi.**

→ Priključitev ni pravilna.

- Preverite priključke avtomobilске antene.
- Če se avtomobilска antena ne dvigne, preverite priključitev električnega antenskega kabla.

---

### Uglasitev shranjenih postaj ni mogoče.

- Signal je prešibak.

## RDS

### Po nekaj sekundah poslušanja se začne iskanje (SEEK).

- Postaja ne oddaja prometnega programa ali ima prešibek oddajni signal.
  - Izklopite funkcijo TA (stran 7).

---

### Ni prometnih poročil.

- Vključite TA (stran 7).
- Postaja ne oddaja prometnih informacij, čeprav je postaja TP.
  - Izberite drugo postajo.

---

### Funkcija PTY na zaslonu izpiše [- - - - -].

- Trenutna postaja ni RDS postaja.
- RDS podatki niso sprejeti.
- Postaja ne navaja vrste programa.

---

### Ime programske storitve utripa.

- Za trenutno postajo ni alternativne frekvence.
  - Pritisnite na SEEK +/-, medtem ko ime utripa. Prikaže se [PI SEEK] in enota začne iskati drugo frekvenco z enakimi PI podatki (identifikacija programa).

## Predvajanje CD-ja

### Disk se ne predvaja.

- Poškodovan ali umazan disk.
- Poskušali ste predvajati CD-R/CD-RW, ki ni namenjen avdio predvajanju (stran 13).

---

### Datotek MP3/WMA ni mogoče predvajati.

- Disk ni združljiv s formatom MP3/WMA. Podrobnosti o diskih in formatih, ki jih lahko predvajate, si oglejte na podporni strani.

---

### Datoteke MP3/WMA se začnejo predvajati kasneje kot druge.

- Naslednji diski potrebujejo več časa za začetek predvajanja:
  - disk, posnet z zapleteno strukturo,
  - disk, posnet v Multi Session,
  - disk, na katerega je mogoče dodati podatke.

---

### Zvok preskakuje.

- Poškodovan ali umazan disk.

## USB predvajanje

### Predvajanje prek USB HUB ni mogoče.

- Enota ne prepozna USB naprav prek USB HUB.

---

### Za predvajanje USB naprave je potrebno več časa.

- USB naprava vsebuje datoteke z zahtevnejšo drevesno strukturo.

---

### Zvok prekinja.

- Zvok utegne prekinjati, če je hitrost prenosa podatkov več kot 320 kb/s.

## Prikaz napak/sporočila

### ERROR

- Disk je umazan ali nepravilno vstavljen.
  - Očistite ali pravilno vstavite disk.
- Vstavili ste prazen disk.
- Diska ni mogoče predvajati zaradi določenih težav.
  - Vstavite drug disk.
- Enota ni samodejno prepoznala USB naprave.
  - Ponovno jo priključite.
- Pritisnite na  in odstranite disk.

---

### HUB NO SUPRT (hubs not supported)

- Enota ne prepozna USB vrat.

---

### IPD STOP

- Če način ponavljajočega predvajanja (Repeat Play) ni nastavljen, se predvajanje po zadnjem posnetku v albumu ustavi.  
Glasbena aplikacija na napravi iPod/iPhone je izklopi.
  - Pritisnite na PAUSE, da se predvajanje ponovno začne.

---

### NO AF (no alternative frequencies)

- Za trenutno postajo ni alternativne frekvence.
  - Pritisnite tipko SEEK +/- medte ko ime postaje utripa. Enota začne iskati drugo frekvenco z enakim podatki PI (identifikacija programa) (prikaže se [PI SEEK]).

---

### NO DEV (no device)

- Za vir je izbran USB, USB naprava pa ni priključena. Med predvajanjem ste izključili USB napravo ali USB kabel.
  - Prepričajte se, ali je USB naprava ali USB kabel priključen.

---

**NO MUSIC**

- USB naprava ne vsebuje glasbenih datotek.
  - Vstavite glasbeni CD.
  - Priključite USB napravo z glasbeno datoteko.

---

**NO TP (no traffic programs)**

- Enota nadaljuje z iskanjem razpoložljivih TP postaj.

---

**OVERLOAD**

- USB naprava je preobremenjena.
  - Odklopite USB napravo in s tipko SOURCE zamenjajte vir.
  - Opozarja, da je USB naprava v okvari ali da ni podprta.

---

**PUSH EJT (push eject)**

- Diska ni mogoče izvleči.
  - Pritisnite na ▲ (izmet).

---

**READ**

- Enota bere podatke o posnetkih in skupinah na disku.
  - Počakajte, da enota prebere vse podatke in samodejno začne s predvajanjem. Pri nekaterih strukturah je za to potrebno več časa.

---

**USB NO SUPRT (USB not supported)**

- Enota ni združljiva z USB napravo.
  - Podrobnosti o združljivosti vaše USB naprave najdete na spletni strani za pomoč uporabnikom.

---

**[ L L L L ] ali [ R R R R ]**

- Dosegli ste začetek ali konec diska in ne morete naprej.

---

**[ \_ ]**

- Znaka na tej enoti ni mogoče prikazati.

Če vam omenjene rešitve ne pomagajo pri odpravi težav, se posvetujte s pooblaščenim servisom Sony. Če odnesete enoto na popravilo, vzemite s seboj tudi disk, ki ste ga uporabljali, ko se je pojavila težava.







SL

**Oddaja stare električne in elektronske opreme (veljavno v Evropski uniji in ostalih evropskih državah s sistemom ločenega zbiranja odpadkov)**



Če se na izdelku ali na njegovi embalaži nahaja ta simbol, to pomeni, da z izdelkom ne smete ravnati enako kot z drugimi gospodinjskimi odpadki. Morate ga oddati na ustrezno zbirno mesto za recikliranje električne in elektronske opreme. S pravilno oddajo tega izdelka boste pomagali preprečiti negativne posledice za okolje in zdravje ljudi, do katerih bi prišlo v primeru neustreznega ravnanja ob odstranitvi tega izdelka. Recikliranje materiala bo pripomoglo k ohranjanju naravnih virov. Podrobnejše informacije o recikliranju tega izdelka lahko dobite pri lokalni mestni upravi, službi za oddajanje gospodinjskih odpadkov ali v trgovini, kjer ste izdelek kupili. Odpadno električno in elektronsko opremo lahko oddate brezplačno tudi distributerju neposredno ob dobavi električne oz. elektronske opreme.

<http://www.sony.net/>

©2013 Sony Corporation



\* 4 4 6 6 7 6 5 2 2 \* (1)





Predstavništvo Sony Europe Ltd.  
11 070 Novi Beograd  
Republika Srbija

Sony Info Centar  
+381 11 228 33 00  
[www.sony.rs](http://www.sony.rs)  
[support.rs@eu.sony.com](mailto:support.rs@eu.sony.com)

Sony Europe Limited  
Predstavništvo u Bosni i Hercegovini  
71000 Sarajevo

Sony info centar  
+38733 943 600  
[www.sony.ba](http://www.sony.ba)  
[support.ba@eu.sony.com](mailto:support.ba@eu.sony.com)

Sony Europe Limited  
Predstavništvo u Republici Hrvatskoj  
10020 Zagreb  
Hrvatska

Sony služba za korisnike:  
+385 1 4694 823  
[www.sony.hr](http://www.sony.hr)  
[support.hr@eu.sony.com](mailto:support.hr@eu.sony.com)

Sony Europe Limited  
Podružnica v Sloveniji  
1000 Ljubljana  
Slovenia

Sony tehnična pomoč/podpora  
+ 386 1 588 1154  
[www.sony.si](http://www.sony.si)  
[support.si@eu.sony.com](mailto:support.si@eu.sony.com)