

Leitor de CD FM/MW/LW

Manual de instruções

PT

Para a ligação/instalação, consulte a página 14.

Para cancelar o ecrã de demonstração (Demo), consulte a página 8.



Certifique-se de que instala esta unidade no tablier do automóvel, uma vez que a parte posterior da unidade aquece durante a utilização.
Para mais informações, consulte a secção "Retomar a reprodução" (página 14).

Fabricado na Tailândia

Propriedades do díodo de laser

- Duração da emissão: contínua
- Saída do laser: inferior a 53,3 μ W

(Esta saída corresponde ao valor medido a uma distância de 200 mm da superfície da objectiva no bloco de captação óptica com uma abertura de 7 mm.)

A placa de identificação que indica a tensão de funcionamento, etc., encontra-se situada na parte inferior da estrutura.

Aviso para os clientes: a informação seguinte só é aplicável a equipamentos vendidos em países onde se apliquem as Directivas da UE

Fabricante: Sony Corporation, 1-7-1 Konan Minato-ku Tokyo, 108-0075 Japão.

Para conformidade de produto na UE: Sony Deutschland GmbH, Hedelfinger Strasse 61, 70327 Stuttgart, Alemanha.

Aviso - Se o automóvel não tiver uma posição ACC na ignição

Certifique-se de que define a função AUTO OFF (página 8).

A unidade encerra completa e automaticamente no horário programado e após a unidade estar desligada, evitando o desgaste da bateria. Se não definir a função AUTO OFF, carregue em OFF sem soltar até o ecrã desaparecer sempre que desligar a ignição.

Índice

Guia de componentes e controlos	4
---------------------------------------	---

Introdução

Retirar o painel frontal	5
Acertar o relógio	5
Ligar um dispositivo USB	5
Ligar outro dispositivo de áudio portátil	5

Ouvir rádio

Ouvir rádio	6
Utilizar o sistema de dados de rádio (RDS)	6

Reprodução

Reproduzir um disco	7
Reproduzir a partir de um dispositivo USB	7
Procurar e reproduzir faixas	8

Definições

Cancelar o modo DEMO	8
Operação das definições básicas	8
Configuração geral (GENERAL)	8
Configuração do som (SOUND)	9
Configuração do ecrã (DISPLAY)	9

Informações adicionais

Precauções	10
Manutenção	10
Especificações	11
Resolução de problemas	11

Ligação/Instalação

Atenção	14
Lista de peças para a instalação	14
Ligação	15
Instalação	17

Guia de componentes e controlos

Unidade principal

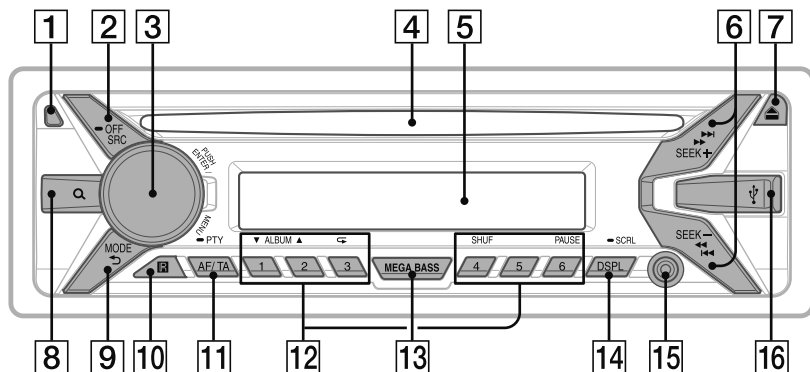

1 Botão (libertação do painel frontal)

2 SRC (fonte)

Liga a alimentação.

Altera a fonte.

● **OFF**

Carregue sem soltar durante um segundo para desligar a alimentação.

Carregue no botão sem soltar durante mais de 2 segundos para desligar a alimentação e o ecrã.

3 Botão de controlo

Rode para ajustar o volume.

PUSH ENTER

Acede ao elemento seleccionado.

MENU

Abre o menu de configuração.

4 Ranhura do disco

5 Janela do visor

6 SEEK +/-

Sintoniza emissoras automaticamente. Carregue sem soltar para sintonizar manualmente.

◀◀/▶▶ (anterior/seguinte)

◀◀/▶▶ (retrocesso rápido/avanço rápido)

7 ▲ (ejectar disco)

8 Q (procurar) (página 8)

Acede ao modo de procura durante a reprodução.

9 ↶ (retroceder)

Regressa ao ecrã anterior.

MODE (página 6)

10 Receptor para o controlo remoto

11 AF (frequências alternativas)/TA (informações de trânsito)

Defina AF e TA.

● **PTY (Tipos de Programas)**

Carregue em PTY sem soltar em RDS.

12 Botões numéricos (1 a 6)

Recebe emissoras de rádio memorizadas. Carregue sem soltar para memorizar as emissoras.

ALBUM ▼/▲

Salte um álbum para o dispositivo de áudio. Carregue sem soltar para saltar álbuns continuamente.

↶ (repetir)

SHUF (reprodução aleatória)

PAUSE

13 MEGA BASS

Carregue para ligar/desligar a função MEGA BASS.

14 DSPL (ecrã)

Carregue para alterar os elementos no ecrã.

● **SCRL**

Carregue sem soltar para deslocar um elemento do ecrã.

15 Ficha de entrada AUX

16 Porta USB

Introdução

Retirar o painel frontal

Poderá retirar o painel frontal desta unidade, por forma a evitar que seja roubado.

- 1 Carregue em OFF ① sem soltar até a unidade se desligar, carregue no botão de libertação do painel frontal ② e, em seguida, retire o painel puxando-o na sua direcção.**

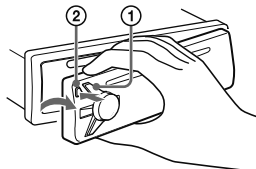

Alarme de alerta

Se rodar o interruptor de ignição para a posição OFF sem retirar o painel frontal, o alarme de alerta irá emitir um sinal sonoro durante alguns segundos. Se não utilizar o amplificador incorporado, o alarme não soará.

Colocar o painel frontal

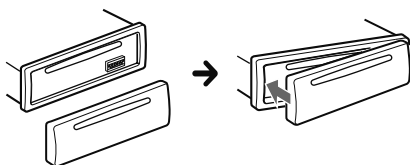

Acertar o relógio

- 1 Carregue em MENU, rode o botão de controlo até a indicação [GENERAL], ser apresentada e, em seguida, carregue no botão.**
- 2 Rode o botão de controlo para seleccionar [CLOCK-ADJ] e, em seguida, carregue no botão.**
A indicação das horas começa a piscar.
- 3 Rode o botão de controlo para acertar a hora e os minutos.**
Para mover a indicação digital, carregue em (SEEK) +/-.
- 4 Após acertar os minutos, carregue em MENU.**
A configuração encontra-se concluída e o relógio começa a funcionar.

Para visualizar as legendas

Carregue em DSPL.

Ligar um dispositivo USB

- 1 Reduza o volume na unidade.**
- 2 Ligue o iPod/dispositivo USB à unidade.**

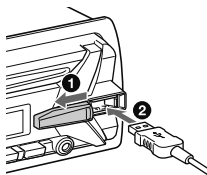

Ligar outro dispositivo de áudio portátil

- 1 Desligue o dispositivo de áudio portátil.**
- 2 Reduza o volume na unidade.**
- 3 Ligue o dispositivo de áudio portátil à ficha de entrada AUX (mini ficha estéreo) na unidade com um cabo de ligação (não fornecido)*.**

* Certifique-se de que utiliza uma ficha direita.

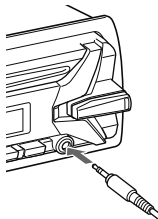

- 4 Carregue em SOURCE para seleccionar [AUX].**

Fazer corresponder o nível de volume do dispositivo ligado a outras fontes

Inicie a reprodução do dispositivo de áudio portátil a um volume moderado e defina o seu volume de audição habitual na unidade.

Carregue em MENU e, em seguida, seleccione [SOUND] → [AUX VOL] (página 9).

Ouvir rádio

Ouvir rádio

Para ouvir rádio, carregue em SRC para seleccionar [TUNER].

Memorizar automaticamente (BTM)

- 1 Carregue em MODE para alterar a banda (FM1, FM2, FM3, MW ou LW).**
- 2 Carregue em MENU, rode o botão de controlo até a indicação [GENERAL], ser apresentada e, em seguida, carregue no botão.**
- 3 Rode o botão de controlo para seleccionar [BTM] e, em seguida, carregue no botão.**
A unidade memoriza as emissoras por ordem de frequência nos botões numéricos.

Sintonizar

- 1 Carregue em MODE para alterar a banda (FM1, FM2, FM3, MW ou LW).**
- 2 Efectue a sintonização.**

Para sintonizar manualmente

Carregue em SEEK +/- sem soltar para localizar a frequência aproximada e, em seguida, carregue repetidamente em SEEK +/- para ajustar convenientemente a frequência pretendida.

Para sintonizar automaticamente

Carregue em SEEK +/-.

A procura pára quando a unidade sintonizar uma emissora.

Memorização manual

- 1 Enquanto recebe a emissora que pretende memorizar, carregue sem soltar num botão numérico (1 a 6) até a indicação [MEM] ser apresentada.**

Receber as emissoras memorizadas

- 1 Selecciona a banda e, em seguida, carregue num botão numérico (1 a 6).**

Utilizar o sistema de dados de rádio (RDS)

Definir frequências alternativas (AF) e informações de trânsito (TA)

AF sintoniza continuamente a emissora com sinal mais forte na rede, e TA transmite informações de trânsito ou programas de trânsito (TP) que estejam a ser recebidos.

- 1 Carregue em AF/TA para seleccionar [AF-ON], [TAON], [AF/TA-ON] ou [AF/TA-OFF].**

Guardar emissoras RDS com a definição AF e TA

Pode memorizar emissoras RDS com uma definição AF/TA. Defina AF/TA e, em seguida, memorize a emissora com BTM ou manualmente. Se efectuar uma memorização manual, pode também memorizar emissoras sem RDS.

Receber informações de emergência

Sempre que as funções AF ou TA se encontrarem seleccionadas, as informações de emergência interromperão automaticamente a fonte actualmente seleccionada.

Ajustar o nível de volume durante uma informação de trânsito

O nível será guardado na memória para informações de trânsito posteriores, independentemente do nível de volume habitual.

Permanecer com um programa regional (REGIONAL)

Se as funções AF e REGIONAL estiverem activadas, a unidade não mudará para outra emissora regional com uma frequência mais forte. Se abandonar esta área de recepção do programa regional, seleccione "REG-OFF" na configuração durante a recepção em FM (página 9). Esta função não funciona no Reino Unido e em algumas outras áreas.

Função Local Link (Ligação local) (apenas no Reino Unido)

Esta função permite-lhe seleccionar outras emissoras locais na área, mesmo que estas não se encontrem memorizadas nos botões numéricos.

Durante a recepção em FM, carregue no botão numérico (1 a 6) no qual se encontra memorizada uma emissora local.

Durante os 5 segundos seguintes, carregue novamente no botão numérico da emissora local.

Repita este procedimento até receber a emissora local.

Seleccionar tipos de programas (PTY)

- 1 Carregue em PTY sem soltar durante a recepção em FM.**
- 2 Rode o botão de controlo até o tipo de programa pretendido ser apresentado e, em seguida, e carregue no botão.**
A unidade começa a procurar uma emissora que esteja a emitir o tipo de programa seleccionado.

Tipos de programas

NEWS (Notícias), **AFFAIRS** (Actualidade), **INFO** (Informação), **SPORT** (Desporto), **EDUCATE** (Educação), **DRAMA** (Drama), **CULTURE** (Cultura), **SCIENCE** (Ciência), **VARIED** (Vários), **POP M** (Música pop), **ROCK M** (Música rock), **EASY M** (Música ligeira), **LIGHT M** (Música clássica ligeira), **CLASSICS** (Música clássica), **OTHER M** (Outros tipos de música), **WEATHER** (Meteorologia), **FINANCE** (Finanças), **CHILDREN** (Programa infantil), **SOCIAL A** (Assuntos sociais), **RELIGION** (Religião), **PHONE IN** (Linha directa), **TRAVEL** (Viagens), **LEISURE** (Lazer), **JAZZ** (Música jazz), **COUNTRY** (Música country), **NATION M** (Música nacional), **OLDIES** (Clássicos), **FOLK M** (Música folk), **DOCUMENT** (Documentário)

Definir a hora do relógio (CT)

Os dados CT da transmissão RDS acertam o relógio.

1 Defina "CT-ON" em [GENERAL] (página 9).

Reprodução

Reproduzir um disco

1 Introduza o disco (com a face da etiqueta virada para cima).

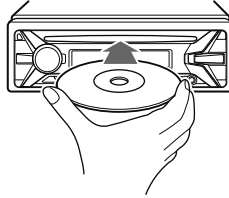

A reprodução inicia-se automaticamente.

Reproduzir a partir de um dispositivo USB

Pode utilizar dispositivos USB de tipo MSC (classe de armazenamento em massa) (tal como uma pen USB, leitor multimédia digital, telefone Android™) que estejam em conformidade com a norma USB.

Dependendo do telefone Android, é possível que seja necessário definir o modo de ligação USB para MSC.

Notas

- Para obter mais informações sobre a compatibilidade do seu dispositivo USB, visite o site de assistência referido na contracapa.
- A unidade não suporta a reprodução dos seguintes ficheiros MP3/WMA.
 - compressão sem perdas
 - ficheiros com protecção de direitos de autor
 - ficheiros DRM (Digital Rights Management)
 - ficheiros de áudio multicanal

1 Ligue o dispositivo USB à porta USB (página 5).

A reprodução é iniciada.

Se já tiver um dispositivo USB ligado, para iniciar a reprodução, carregue várias vezes em SRC para seleccionar [USB].

2 Ajuste o volume desta unidade.

Interromper a reprodução

Carregue em OFF sem soltar durante 1 segundo.

Para retirar o dispositivo

Pare a reprodução e retire o dispositivo.

Procurar e reproduzir faixas

Reprodução repetida e reprodução aleatória

- 1 Durante a reprodução, carregue  repetidamente em SHUF para seleccionar o modo de reprodução pretendido.**

A reprodução no modo seleccionado pode demorar alguns momentos a começar.

Os modos de reprodução disponíveis variam em função da fonte de som seleccionada.

Procurar uma faixa por nome (Quick-BrowZer™)

- 1 Durante a reprodução através de USB, carregue em  (procurar)* para visualizar a lista das categorias de procura.**

Quando a lista de faixas for apresentada, carregue repetidamente em  (retroceder) para visualizar a categoria de procura pretendida.

* Durante a reprodução USB, carregue em  (BROWSE) durante mais de 2 segundos para voltar directamente ao início da lista de categoria.

- 2 Rode o botão de controlo para seleccionar a categoria de procura pretendida e, em seguida, carregue para confirmar.**

- 3 Repita o passo 2 para procurar a faixa pretendida.**

A reprodução é iniciada.

Para sair do modo de procura Quick-BrowZer

Carregue em  (procurar).

Procura por omissão de elementos (modo Jump)

- 1 Carregue em  (procurar).**
- 2 Carregue em SEEK +.**
- 3 Rode o botão de controlo para seleccionar o elemento.**

A lista salta em passos de 10% do número total de elementos.

- 4 Carregue em ENTER para regressar ao modo Quick-BrowZer.**

O elemento seleccionado é apresentado.

- 5 Rode o botão de controlo para seleccionar o elemento pretendido e, em seguida, carregue no botão.**

A reprodução é iniciada.

Definições

Cancelar o modo DEMO

Pode cancelar o modo de demonstração exibido quando a unidade é desligada.

- 1 Carregue em MENU, rode o botão de controlo até a indicação [DISPLAY], ser apresentada e, em seguida, carregue no botão.**

- 2 Rode o botão de controlo para seleccionar [DEMO] e, em seguida, carregue no botão.**

- 3 Rode o botão de controlo para seleccionar "DEMO-OFF" e, em seguida, carregue no botão.**

A configuração está concluída.

- 4 Carregue em  BACK) duas vezes.**

O ecrã regressa ao modo de recepção/reprodução normal.

Operação das definições básicas

Pode definir elementos nas seguintes categorias de configuração: Configuração geral (GENERAL), Configuração do som (SOUND), Configuração do ecrã (DISPLAY).

- 1 Carregue em MENU.**

- 2 Rode o botão de controlo para seleccionar a configuração pretendida e, em seguida, carregue no botão.**

Os elementos que podem ser definidos variam consoante a fonte e as definições.

- 3 Rode o botão de controlo para seleccionar as opções e, em seguida, carregue no botão.**

Para regressar ao ecrã anterior

Carregue em  (retroceder).

Configuração geral (GENERAL)

CLOCK-ADJ (acertar o relógio) (página 5)

CAUT ALM (alarme de alerta)

Activa o alarme de alerta: [ON], [OFF] (página 5).
(Disponível apenas quando a unidade estiver desligada.)

BEEP

Activa o som do sinal sonoro: [ON], [OFF].

AUTO OFF

Encerra automaticamente após o período de tempo pretendido quando a unidade estiver desligada: [NO], [30S] (30 segundos), [30M] (30 minutos), [60M] (60 minutos).

AUX-A (áudio AUX)

Activa o ecrã da fonte AUX: [ON], [OFF].
(Disponível apenas quando a unidade estiver desligada.)

CT (hora do relógio)

Activa a função CT: [ON], [OFF].

REGIONAL

Restringe a recepção a uma região específica: [ON], [OFF]. (Disponível apenas quando é possível uma recepção em FM.)

BTM (página 6)

Configuração do som (SOUND)

MEGABASS (mega bass)

Reforça o som dos graves em sincronia com o nível de volume: [ON], [OFF].

EQ5 PRESET

Selecciona uma de 10 curvas do equalizador ou desactiva-o:
[OFF], [R AND B], [ROCK], [POP], [DANCE], [HIP-HOP], [ELECTRONICA], [JAZZ], [SOUL], [COUNTRY], [CUSTOM].

A definição da curva do equalizador pode ser memorizada para cada fonte.

EQ5 SETTING

Define [CUSTOM] em EQ3.

BASE

Selecciona uma curva do equalizador predefinida como base para uma personalização adicional: [BAND1] (frequência baixa), [BAND2] (frequência média-baixa), [BAND3] (frequência média), [BAND4] (frequência média-alta), [BAND5] (frequência alta).
O nível de volume é ajustável em intervalos de 1 dB, de -10 dB a +10 dB.

BALANCE

Ajusta o equilíbrio do som: [RIGHT-15] – [CENTER] – [LEFT-15].

FADER

Ajusta o nível relativo: [FRONT-15] – [CENTER] – [REAR-15].

SW LEVEL (Nível da coluna de graves)

Ajusta o volume da coluna de graves:
"+2dB" – "0dB" – "-2dB."

AUX VOL (nível de volume AUX)

Ajusta o volume de cada um dos equipamentos auxiliares ligados: "+18 dB" – "0 dB" – "-8 dB".
Esta definição faz com que deixe de ser necessário ajustar o nível de volume entre fontes.

Configuração do ecrã (DISPLAY)

DEMO (demonstração)

Activa a demonstração: [ON], [OFF].

DIMMER

Altera a luminosidade do ecrã: [ON], [OFF].

SND SYNC (sincronização de som)

Selecciona a cor com sincronização de som: "ON", "OFF".

AUTO SCR (deslocamento automático)

Desloca automaticamente elementos longos: [ON], [OFF].

M.DISPLAY (Ecrã em movimento)

Exibe padrões em movimento: [ON], [OFF].

Informações adicionais

Precauções

- Deixe arrefecer a unidade antes de a utilizar se o seu automóvel tiver estado estacionado sob a luz solar directa.
- Não deixe o painel frontal ou dispositivos de áudio no interior do automóvel, uma vez que as altas temperaturas devido à exposição à luz solar directa podem causar avarias.
- A antena eléctrica estende-se automaticamente.

Condensação de humidade

Se ocorrer condensação de humidade dentro da unidade, retire o disco e aguarde cerca de uma hora até a humidade evaporar; se não o fizer, a unidade não irá funcionar correctamente.

Para manter uma qualidade de som elevada

Não derrame líquidos sobre a unidade ou os discos.

Notas sobre os CD

- Não exponha os discos à luz solar directa ou fontes de calor, tais como condutas de ar quente, nem os deixe num carro estacionado sob a luz solar directa.
- Antes de reproduzir um disco, limpe-o com um pano limpo do centro para as extremidades. Não utilize solventes, tais como benzina, diluentes ou soluções de limpeza disponíveis no mercado.
- Esta unidade foi concebida para reproduzir discos que respeitem a norma de Discos Compactos (CD). Os DualDiscs e alguns discos de música codificados com tecnologias de protecção de direitos de autor não estão em conformidade com a norma de Discos Compactos (CD), pelo que é possível que estes discos não sejam reproduzidos por esta unidade.
- Discos que esta unidade NÃO PODE reproduzir.
 - Discos com etiquetas, autocolantes, fitas pegajosas ou com papel colado. Ao fazê-lo, poderá provocar uma avaria ou poderá estragar o disco.
 - Discos de formas irregulares (por exemplo, em forma de coração, quadrado ou estrela). Se tentar reproduzi-los, poderá danificar a unidade.
 - Discos de 8 cm (3 1/4 polegadas).



Notas acerca de CD-R/CD-RW

- Se o disco começar com uma sessão CD-DA, a unidade reconhece-o como um disco CD-DA e as outras sessões não são reproduzidas.
- Discos que esta unidade NÃO PODE reproduzir.
 - CD-R/CD-RW com má qualidade de gravação.
 - CD-R/CD-RW gravados com um dispositivo de gravação incompatível.

- CD-R/CD-RW incorrectamente finalizados.
- CD-R/CD-RW não gravado em formato de CD de música ou formato MP3 em conformidade com a norma ISO9660 de Nível 1/Nível 2, Joliet/Romeo ou sessão múltipla.

Ordem de reprodução dos ficheiros MP3/WMA

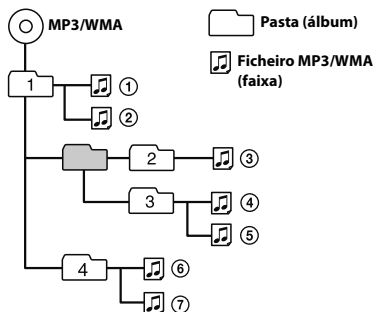

Caso possua quaisquer questões ou problemas relativos à sua unidade não tratados neste manual, consulte o seu agente Sony mais próximo.

Manutenção

Limpeza dos conectores

A unidade poderá não funcionar correctamente se os conectores situados entre a unidade e o painel frontal não estiverem limpos. Por forma a evitar que tal ocorra, retire o painel frontal (página 5) e limpe os conectores com um cotonete. Não exerça demasiada pressão. Caso contrário, poderá danificar os conectores.

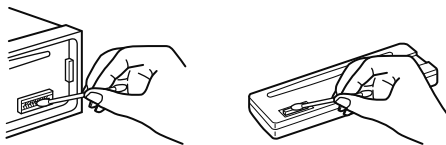

Notas

- Por questões de segurança, desligue a ignição antes de limpar os conectores e retire a chave da ignição.
- Nunca toque nos conectores directamente com os seus dedos ou com qualquer dispositivo metálico.

Especificações

Secção do rádio

FM

Intervalo de sintonização:

87.5 – 108.0 MHz

Terminal de antena:

Conector de antena externa

Frequência intermédia:

FM CCIR: -1.956,5 a -487,3 kHz e +500,0 a +2.095,4 kHz

Sensibilidade utilizável: 7 dBf

Selectividade: 75 dB a 400 kHz

Relação sinal/ruído: 73 dB

Separação: 50 dB a 1 kHz

Resposta de frequência: 20 – 15.000 Hz

MW/LW

Intervalo de sintonização:

MW: 531 – 1.602 kHz

LW: 153 – 279 kHz

Terminal de antena:

Conector de antena externa

Sensibilidade: MW: 26 µV, LW: 50 µV

Secção do leitor de CD

Relação sinal/ruído: 95 dB

Resposta de frequência: 10 – 20.000 Hz

Oscilação e vibração: abaixo do limite mensurável.

Número máximo de: (apenas CD-R/CD-RW)

- pastas (álbuns): 150 (incluindo a pasta raiz)
- ficheiros (faixas) e pastas: 300 (possivelmente menos de 300 se os nomes das pastas/ficheiros contiverem muitos caracteres)
- caracteres visualizáveis para o nome de uma pasta/ficheiro: 32 (Joliet)/64 (Romeo)

O codec correspondente é MP3 (.mp3) e WMA (.wma).

Secção do leitor USB

Interface: USB (Máxima velocidade)

Corrente máxima: 500 mA

O número máximo de dados reconhecíveis:

- pastas (álbuns): 256

- ficheiros (faixas) por pasta: 256

Codec correspondente:

MP3 (.mp3) e WMA (.wma)

Secção do amplificador de potência

Saída: saída das colunas

Impedância das colunas: 4 – 8 ohm

Potência máxima de saída: 55 W x 4 (a 4 ohm)

Aspectos gerais

Saídas:

Terminal de saídas de áudio (saídas frontais, traseiras/coluna de graves)

Terminal de controlo da antena eléctrica/ amplificador de potência (REM OUT)

Entradas:

Terminal de entrada do controlo remoto

Terminal de entrada da antena

Ficha de entrada AUX (mini ficha estéreo)

Porta USB

Requisitos de potência: bateria do automóvel de 12 V CC (ligação à terra negativa)

Dimensões:

Aprox. 178 mm x 50 mm x 177 mm (7 1/8 polegadas x 2 polegadas x 7 polegadas) (l/a/p)

Dimensões de montagem:

Aprox. 182 mm x 53 mm x 160 mm

(7 1/4 polegadas x 2 1/8 polegadas x 6 5/16 polegadas) (l/a/p)

Peso: Aprox. 1,2 kg (2 lb 11 oz)

Conteúdo da embalagem:

Unidade principal (1)

Componentes para instalação e ligações (1 conjunto)

O seu agente poderá não comercializar alguns dos acessórios acima mencionados. Consulte-o para obter mais informações.

Design e especificações sujeitos a alterações sem aviso prévio.

Direitos de autor

Windows Media é uma marca registrada da Microsoft Corporation nos Estados Unidos e/ou noutros países.

Este produto encontra-se protegido por determinados direitos de propriedade intelectual da Microsoft Corporation. A utilização ou distribuição desta tecnologia fora deste produto é proibida sem uma licença da Microsoft ou de uma subsidiária autorizada da mesma.

Tecnologia de codificação de áudio MPEG Layer-3 e patentes licenciadas da Fraunhofer IIS e Thomson.

Android é uma marca comercial da Google Inc.

Resolução de problemas

A seguinte lista de verificação ajudá-lo-á a solucionar quaisquer problemas que possam surgir com a sua unidade.

Antes de consultar a lista abaixo apresentada, verifique os procedimentos de ligação e funcionamento.

Para obter mais informações sobre como utilizar o fusível e remover a unidade a partir do painel de instrumentos, consulte "Ligação/Instalação" (página 14).

Se o problema não ficar resolvido, visite o site de assistência ao cliente indicado na contracapa.

Aspectos gerais

As colunas não reproduzem som.

→ A posição do controlo de equilíbrio [FADER] não se encontra definida para um sistema de 2 colunas.

Não são emitidos sinais sonoros.

- Está ligado um amplificador de potência opcional e não está a utilizar o amplificador incorporado.

Os conteúdos da memória foram eliminados.

- O cabo de alimentação ou a bateria foram desligados ou não estão ligados correctamente.

As emissoras memorizadas e a hora correcta foram eliminadas.**O fusível fundiu-se.****Ouvem-se ruídos quando se encontra na posição de ignição ligada.**

- Os cabos não estão correctamente ligados ao conector de alimentação auxiliar do automóvel.

Durante a reprodução ou recepção, é iniciado o modo de demonstração.

- Se não for efectuada qualquer operação durante 5 minutos com [DEMO-ON] definido, o modo de demonstração é iniciado.
 - Defina [DEMO-OFF] (página 9).

As indicações desaparecem ou não são apresentadas no ecrã.

- O regulador de luminosidade está definido em [DIM-ON] (página 9).
- O ecrã desliga-se se carregar em OFF sem soltar.
 - Carregue em OFF na unidade até as indicações serem apresentadas no ecrã.
- Os conectores estão sujos (página 10).

Os botões de operação não funcionam.**O disco não é ejetado.**

- Carregue em [DSPL] e em (retroceder)/(MODE) durante mais do que 2 segundos para reiniciar a unidade. Os conteúdos guardados na memória são apagados. Para sua segurança, não reinicie a unidade enquanto conduz.

Recepção de rádio**Não é possível receber as emissoras.****O som é interrompido por interferências.**

- A ligação não está correcta.
 - Verifique a ligação da antena do automóvel.
 - Se a antena do automóvel não se estender, verifique a ligação do cabo de controlo da antena eléctrica.

Não é possível utilizar a sintonização memorizada.

- O sinal de difusão é demasiado fraco.

RDS**A função SEEK inicia-se após alguns segundos de escuta.**

- A emissora não possui TP ou tem um sinal fraco.
 - Desactive a função TA (página 6).

Não é possível ouvir informações de trânsito.

- Active TA (página 6).
- A emissora não emite quaisquer informações de trânsito apesar de possuir a função TP.
 - Sintonize outra emissora.

PTY apresenta [- - - - -].

- A emissora actual não é uma emissora RDS.
- As informações RDS não foram recebidas.
- A emissora não especifica o tipo de programa.

O nome de serviço do programa fica intermitente.

- Não existe frequência alternativa para a emissora actual.
 - Carregue em SEEK +/- enquanto o nome de serviço do programa estiver intermitente. A indicação [PI SEEK] é apresentada e a unidade começa a procurar outra frequência com os mesmos dados de PI (identificação de programa).

Reprodução de CD**Não é possível reproduzir o disco.**

- Disco defeituoso ou sujo.
- Os CD-R/CD-RW não se destinam a serem utilizados como CD de áudio (página 10).

Não é possível reproduzir ficheiros MP3/WMA.

- O disco não é compatível com o formato e versão MP3/WMA. Para obter mais informações sobre aplicações disponíveis, visite o site de assistência ao cliente indicado na contracapa.

A unidade demora mais tempo a efectuar a reprodução dos ficheiros MP3/WMA do que de outros ficheiros.

- Os discos a seguir discriminados demoram mais tempo a iniciar a reprodução:
 - Um disco gravado com uma estrutura em árvore complexa.
 - Um disco gravado em Sessão Múltipla.
 - Um disco ao qual se poderão adicionar dados.

O som regista quebras.

- Disco defeituoso ou sujo.

Reprodução a partir de um dispositivo USB**Não é possível reproduzir elementos através de um hub USB.**

- Esta unidade não reconhece dispositivos USB ligados através de um hub USB.

Um dispositivo USB demora mais tempo a iniciar a reprodução.

- O dispositivo USB contém ficheiros com uma estrutura em árvore complexa.

O som fica intermitente.

- O som pode ficar intermitente a uma taxa de bits superior a 320 kbps.

Não é efectuada a reprodução dos ficheiros MP3.

- Os dispositivos USB formatados com sistemas de ficheiro que não FAT16 ou FAT32 não são suportados.*

* Esta unidade suporta os formatos FAT36 e FAT32, embora seja possível que alguns dispositivos USB não suportem todos estes formatos FAT. Para obter mais informações, consulte o manual de instruções de cada dispositivo USB ou contacte o fabricante.

Indicações/Mensagens de erro

ERROR: Não é possível reproduzir o disco ou o dispositivo USB.

- Limpe ou introduza o disco correctamente ou certifique-se de que não está em branco ou defeituoso.
- Ligue novamente o dispositivo USB.

HUB NO SUPRT: Os hubs USB não são suportados.

NO AF: sem frequências alternativas.

- Carregue em SEEK +/- enquanto o nome de serviço do programa estiver intermitente. A unidade começa a procurar outra frequência com os mesmos dados de PI (identificação de programa) (a indicação [PI SEEK] é apresentada no ecrã).

NO DEV: Não existe um dispositivo USB ligado ou este não é reconhecido.

- Certifique-se de que o dispositivo USB ou o cabo USB se encontra firmemente ligado.

NO MUSIC: Não existe qualquer ficheiro passível de ser reproduzido.

- Introduza um disco ou ligue um dispositivo USB que contenha ficheiros que possam ser reproduzidos (página 11).

NO TP: Sem programas de trânsito.

- A unidade irá continuar à procura de emisoras com TP disponíveis.

OVERLOAD: O dispositivo USB está sobrecarregado.

- Desligue o dispositivo USB e, em seguida, carregue em SRC para seleccionar outra fonte.
- O dispositivo USB está avariado ou ligou um dispositivo não suportado.

PUSH EJT: Não foi possível ejectar correctamente o disco.









- Carregue em  (ejectar).

READ: Leitura das informações em curso.

- Aguarde até que a unidade tenha terminado de ler as informações e a reprodução inicia-se automaticamente. Esta operação pode demorar algum tempo, dependendo da estrutura do disco.

USB NO SUPRT: O dispositivo USB não é suportado.

- Para obter mais informações sobre a compatibilidade do seu dispositivo USB, visite o site de assistência referido na contracapa.

    ou    : Chegou ao início ou final do disco.

: Não é possível apresentar o carácter.

Se, após ter experimentado as sugestões acima mencionadas, os problemas subsistirem, contacte o agente Sony mais próximo.

Se necessitar de reparar a sua unidade devido a um problema de reprodução de um CD, leve consigo o disco utilizado no momento em que ocorreu o problema.

Atenção

- Ligue todos os cabos de terra a um ponto de massa comum.
- Não deixe os cabos sob um parafuso ou presos em peças móveis (por ex., nas calhas dos bancos).
- Antes de proceder às ligações, desligue a ignição do automóvel de forma a evitar curto-circuitos.
- Ligue o cabo de alimentação ⑥ à unidade e às colunas antes de o ligar ao conector de alimentação auxiliar.
- Certifique-se de que isola todos os cabos soltos que não tenham sido ligados com fita isoladora para maior segurança.

Precauções

- Escolha cuidadosamente o local de instalação, para que a unidade não interfira com a condução normal do automóvel.
- Evite instalar a unidade em áreas sujeitas a pó, sujidade, vibração excessiva ou temperaturas elevadas, tais como sob a luz solar directa ou próximo de condutas de ar quente.
- Para garantir uma instalação segura, utilize apenas as ferramentas de montagem fornecidas.

Notas sobre o cabo de alimentação (amarelo)

Quando ligar esta unidade conjuntamente com outros componentes estéreo, certifique-se que a amperagem do circuito do automóvel é superior à soma da amperagem dos componentes ligados.

Ajuste do ângulo de montagem

Ajuste o ângulo de montagem para que este seja inferior a 45°.

Lista de peças para a instalação

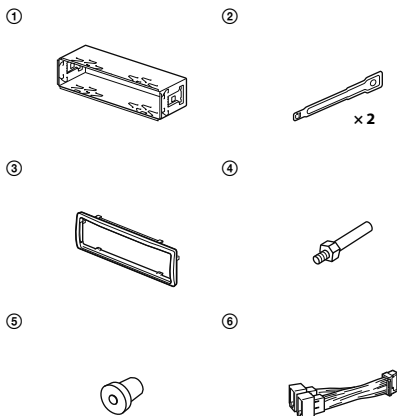

- Esta lista de peças não inclui todo o conteúdo da embalagem.
- O suporte ① e o anel de protecção ③ já vêm instalados na unidade. Antes de instalar a unidade, utilize as chaves de libertação ② para retirar o suporte ① da unidade. Para mais informações, consulte "Retirar o anel de protecção e o suporte" (página 17).
- Guarde as chaves de libertação ② para utilizações futuras, uma vez que estas também são necessárias para retirar a unidade do automóvel.

Ligação

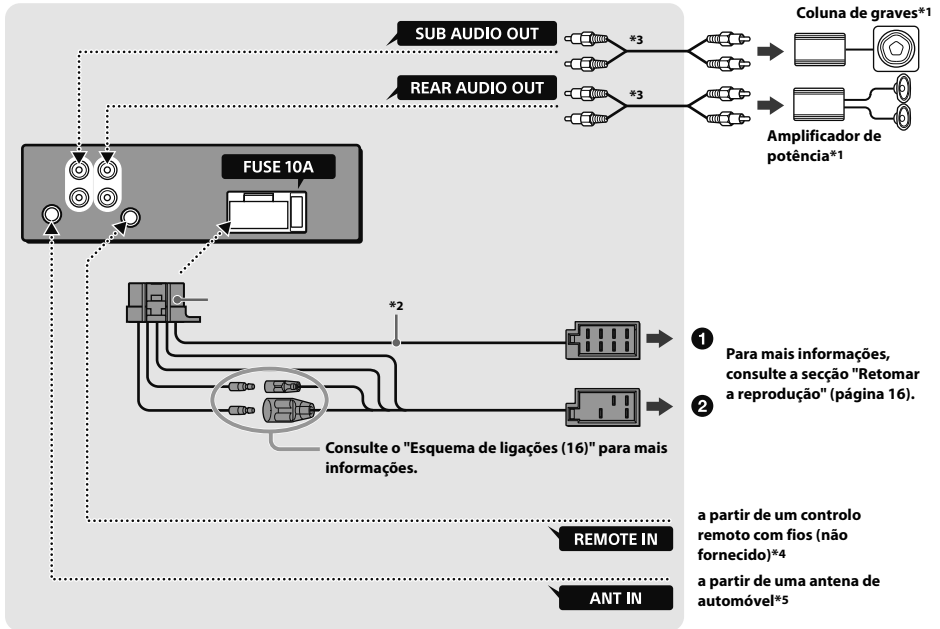

*1 Não fornecido.

*2 Impedância das colunas: $4 - 8 \Omega \times 4$.

*3 Cabo de pinos RCA (não fornecido).

*4 Dependendo do tipo de automóvel, utilize um adaptador para um controlo remoto com fios (não fornecido).

*5 Dependendo do tipo de automóvel, utilize um adaptador (não fornecido) se o conector da antena não for o adequado.

Efectuar as ligações

Se tiver uma antena eléctrica sem caixa de relé, a ligação desta unidade ao cabo de alimentação ⑥ fornecido poderá danificar a antena.

1 Ao conector de coluna do automóvel

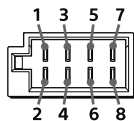

1	Coluna traseira (direita)	⊕	Roxo
2		⊖	às riscas roxo/preto
3	Coluna frontal (direita)	⊕	Cinzento
4		⊖	às riscas cinzento/preto
5	Coluna frontal (esquerda)	⊕	Branco
6		⊖	às riscas branco/preto
7	Coluna traseira (esquerda)	⊕	Verde
8		⊖	às riscas verde/preto

2 Ao conector de alimentação do automóvel

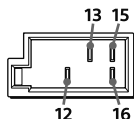

12	fonte de alimentação contínua	Amarelo
13	controlo da antena eléctrica/amplificador de potência (REM OUT)	às riscas azul/branco
15	fonte de alimentação comutada	Vermelho
16	massa (terra)	Preto

Ligação fácil à coluna de graves

Pode utilizar uma coluna de graves sem um amplificador de potência quando esta estiver ligada a um cabo de coluna traseira.

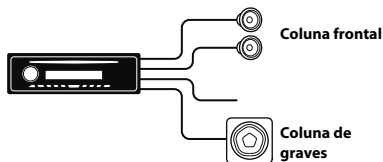

Notas

- É necessário preparar os cabos da coluna traseira.
- Utilize colunas com uma impedância de 4 a 8 ohm e com capacidade de potência adequada, de forma a evitar avarias.

Ligação para conservação da memória

Quando o cabo de alimentação amarelo se encontrar ligado, a alimentação será sempre fornecida ao circuito de memória, mesmo quando o interruptor de ignição se encontrar desligado.

Ligação das

- Antes de ligar as colunas, desligue a unidade.
- Utilize colunas com uma impedância de 4 a 8 ohm e com capacidade de potência adequada, de forma a evitar avarias.

Esquema de ligações eléctricas

Certifique-se de o seu automóvel possui um conector de alimentação auxiliar e faça corresponder correctamente as ligações dos cabos de acordo com o automóvel.

Conector de alimentação auxiliar

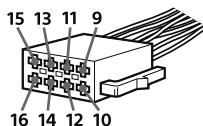

Ligação comum

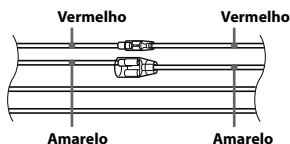

12	fonte de alimentação contínua	Amarelo
15	fonte de alimentação comutada	Vermelho

Quando as posições dos cabos vermelho e amarelo estão invertidas

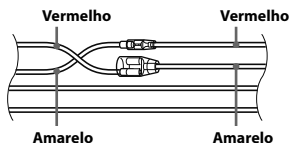

12	fonte de alimentação comutada	Amarelo
15	fonte de alimentação contínua	Vermelho

Automóvel sem posição ACC

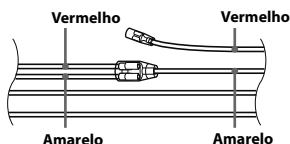

Depois de fazer corresponder as ligações e alterar correctamente a posição dos cabos de alimentação, ligue a unidade à fonte de alimentação do automóvel. Se tiver alguma questão ou problema relativos à ligação da unidade não tratados neste manual, consulte o concessionário do automóvel.

Instalação

Retirar o anel de protecção e o suporte

Antes de instalar a unidade, retire o anel de protecção ③ e o suporte ① da unidade.

- 1 Aperte ligeiramente ambas as extremidades do anel de protecção ③ e, em seguida, puxe-o para fora.

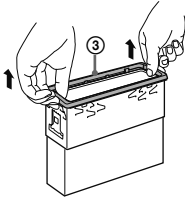

- 2 Introduza ambas as chaves de libertação ② até ouvir um estalido e, em seguida, puxe o suporte ① para baixo e a unidade para cima de forma a separá-los.

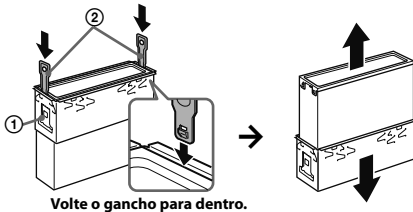

Montar a unidade no painel de instrumentos

Antes de proceder à instalação, certifique-se de que os fechos, que se encontram em ambos os lados do suporte ①, estão inclinados 2 mm para dentro ($\frac{3}{32}$ polegadas).

- 1 Posicione o suporte ① dentro do painel de instrumentos e, em seguida, dobre os dentes para fora para uma fixação mais segura.

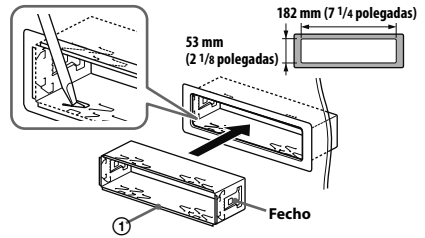

- 2 Monte a unidade no suporte ① e, em seguida, coloque o anel de protecção ③.

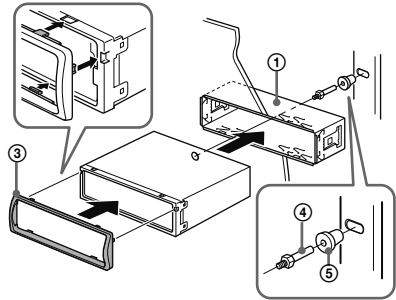

Notas

- Se os fechos estiverem direitos ou inclinados para fora, a unidade não ficará instalada correctamente e poderá desprender-se.
- Certifique-se de que os 4 fechos do anel de protecção ③ se encontram devidamente encaixados nas ranhuras da unidade.

Retirar e colocar o painel frontal

Para obter mais informações, consulte "Retirar o painel frontal" (página 5).

Substituição de fusíveis

Quando substituir o fusível, certifique-se de que utiliza um com a mesma amperagem indicada no fusível original. Se o fusível se fundir, verifique a ligação eléctrica e substitua-o. Se o fusível se fundir novamente depois de o ter substituído, é possível que exista uma avaria interna. Nesse caso, consulte o agente Sony mais próximo.

Fusível (10 A)

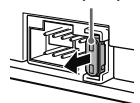

Site de assistência ao cliente

Se tiver alguma questão ou pretender obter as informações de assistência mais recentes para este produto, visite o seguinte site:

<http://support.sony-europe.com/>

Registe o seu produto on-line em:

www.sony-europe.com/myproducts

