

# ***Monitor se stropní instalací***

---

Návod k použití \_\_\_\_\_

**CZ**

***XVM-R70***



---

# Obsah

Vítejte! .....	4
Opatření .....	5
Umístění ovládacích prvků .....	7
<b>Ovládání</b>	
Otevření displeje monitoru .....	9
Volba vstupního zdroje signálu .....	10
Nastavení režimu obrazovky .....	11
Změna nastavení displeje .....	12
Nastavení hlasitosti .....	14
<b>Zapojení</b>	
Schéma instalace .....	15
Schéma zapojení .....	16
<b>Další informace</b>	
Údržba .....	18
Technické údaje .....	20
Odstraňování potíží .....	21

---

## Vítejte!

Děkujeme, že jste si zakoupili Sony monitor se stropní instalací.

- Reverzibilní obraz
- Kompatibilní s barevným systémem PAL nebo NTSC.
- Kromě normálního režimu obrazu jsou k dispozici také režimy Full, Zoom a Widezoom.
- LCD panel s nízkou odrazivostí omezuje nežádoucí odlesky od okolních světelných zdrojů.
- Jas nastavitelný podle okolních světelných podmínek.
- Systém kontroly podsvětlení zajišťuje ostrý a kontrastní obraz bez rozmazaných nebo zkreslených barev.
- Tři audio/video vstupy a jeden audio/video výstup pro připojení video přehrávače, video her a dalšího monitoru.
- 7,5 V DC výstup pro připojení PS one®.
- Vestavěný infračervený vysílač pro bezdrátová sluchátka (prodávána zvlášť).
- MV interface pro jedno-kabelové připojení (AV signál do XVM, napájení do MV-101 (volitelné)).
- Dva sluchátkové konektory pro připojení sluchátek s přívodním kablíkem (prodávána zvlášť).

\* „PS one“ je registrovaná ochranná známka společnosti Sony Computer Entertainment Inc.

# Opatření

Před instalací a provozem tohoto zařízení si prosím přečtete následující opatření. Předejdete tak riziku vážného úrazu nebo nehody.

## Bezpečnost

Posupujte v souladu s místními dopravními předpisy a zákony.

- Během řízení
  - Řidič nesmí sledovat nebo ovládat monitor. Mohlo by dojít ke ztrátě pozornosti a následné nehodě.
  - Řidič nesmí používat sluchátka. Mohlo by dojít ke ztrátě pozornosti a následné nehodě.

Když řidič sleduje nebo ovládá monitor, případně používá sluchátka, musí být vůz zaparkovaný na bezpečném místě.
- Po nainstalování
  - Nevěšete se na monitor.
  - Do zařízení nestrkejte ruce, prsty nebo cizí předměty. Mohlo by dojít k úrazu nebo poškození přístroje.
  - Dejte pozor, abyste při vystupování ze zadních sedadel neuhodili hlavou o přístroj.
  - Obzvláštní pozornost věnujte tomu, aby se kablík sluchátek nezamotal kolem vašeho krku. Předejdete tak možnému úrazu nebo udušení v případě náhlého pohybu vozidla.
  - Drobné součásti držte mimo dosah dětí.

## Instalace

- Instalace tohoto zařízení vyžaduje technické zkušenosti. Přístroj by měl být nainstalován kvalifikovaným technikem nebo pracovníkem servisu.
- Pokud budete přístroj instalovat vlastními silami, postupujte pečlivě podle instalačního nákresu a schématu zapojení v této příručce. Nesprávná instalace může zapříčinit požár nebo úraz elektrickým proudem.
- Před instalací se ujistěte, že je klíč zapalování v poloze OFF (vypnuto), nebo klíč ze zapalování vyjměte. Instalace tohoto přístroje se zapnutým zapalováním může způsobit vybití baterie nebo zkrat.
- Při instalaci zařízení dejte pozor, abyste nepoškodili žádné potrubí, hadice, palivovou nádrž nebo elektrickou kabeláž. Mohli byste způsobit požár. Pokud vrtáte otvory do panelů automobilu, ujistěte se, že přitom nepoškodíte žádné skryté součástky automobilu.
- Při instalaci nepoužívejte žádné matky nebo šrouby bezpečnostních prvků vozu, jako například táhel řízení, palivového přívodu nebo brzdového systému. Mohlo by dojít k požáru nebo nehodě.
- Dejte pozor, aby se kabely a dráty nezamotaly nebo neskříply v pohyblivých partiích kolejnič sedadla.

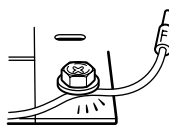
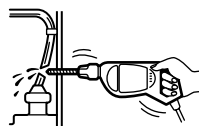

## Kde přístroj instalovat

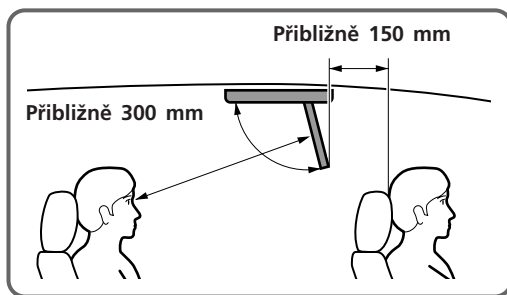

Před instalací přístroje se nejprve seznámte s místními dopravními předpisy a zákony. Při výběru vhodného místa pro instalaci se řiďte podle následujícího nákresu.

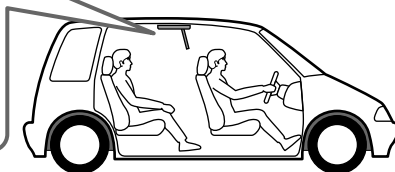

Neinstalujte přístroj tam, kde by hrozila některá z následujících situací:

- Tam, kde by otevřený nebo zavřený monitor překážel ve výhledu řidiče.
- Tam, kde by zabraňoval v činnosti airbagů.
- Tam, kde by zabraňoval správné činnosti a ovládání automobilu, zejména volantu, řadící páky, nebo brzdového pedálu.
- Tam, kde by při nastupování nebo vystupování mohlo dojít ke zranění řidiče nebo cestujících.

Máte-li jakékoli dotazy nebo potíže související s tímto přístrojem, jejichž řešení nenaleznete v této příručce, obraťte se na nejbližšího prodejce Sony.

## Před instalací

Ujistěte se, že je přepínač POWER SELECT nastaven do správné polohy.

- A**\*: Pokud je spínač zapalování vybaven pozicí pro příslušenství.
- B**: Pokud není spínač zapalování vybaven pozicí pro příslušenství.

- 1 Ujistěte se, že je přepínač POWER SELECT na monitoru nastaven do polohy **B**.
- 2 Zajistěte, aby byl červený kablík ACC dobře izolovaný a nebyl nikam zapojen. Pokud zapojíte ACC kablík podle návodu k obsluze, vybijela by se baterie.

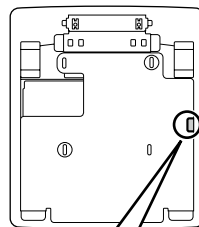
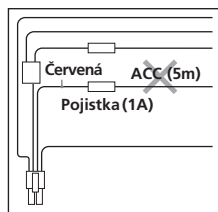

\* **A** je pozice nastavená z výroby.

## Když je přepínač POWER SELECT nastaven do polohy **B**

Monitor zapnete stiskem **(POWER)** na přístroji.

Monitor nelze zapnout stiskem **(POWER)** na dálkovém ovladači.

### Poznámka

Po skončení jízdy nezapomeňte monitor vypnout.

Chcete-li monitor vypnout, proveďte následující operaci:

- Stiskněte **(POWER)** na monitoru.
- Stiskněte **(POWER)** na dálkovém ovladači.
- Zavřete displej monitoru tak, aby zacvakl\*.

Pokud by zůstalo zapnuté napájení, vybijela by se autobaterie.

\* Pokud je displej monitoru v převrácené poloze, není monitor vypnut. Podrobnosti o převrácené poloze viz strana 6.

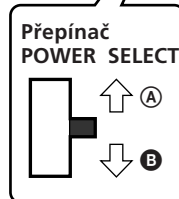

# Umístění ovládacích prvků

## Monitor

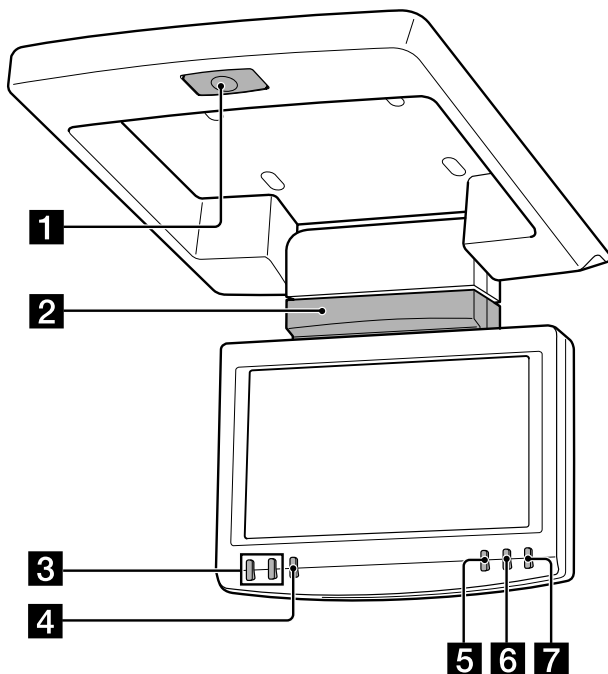

### 1 Tlačítko OPEN

Stiskem monitor otevřete.

### 2 Přijímač povelů dálkového ovladače/vysílač pro bezdrátová sluchátka

### 3 Tlačítka NAHORU/DOLU (↑/↓)

Stiskem vyberte požadovanou položku.

### 4 Tlačítko MENU

Stiskněte, chcete-li provádět různá nastavení.

### 5 Tlačítko REVERSE\*

Stiskněte pro převrácení obrazu.

### 6 Tlačítko INPUT

Stiskem vyberte vstupní zdroj signálu.

### 7 Tlačítko napájení POWER

#### \* Převrácená poloha displeje

Monitor můžete zavřít tak, že je LCD displej obrácený směrem ven. Obraz na displeji je pak možné pomocí tlačítka **REVERSE** převrátit. Před vypnutím a zavřením monitoru displeje se ujistěte, že je displej otočený tak, aby byl po zavření obrácen směrem dovnitř (uslyšíte cvaknutí). Při každém stisku tlačítka **REVERSE** se střídavě zapíná a vypíná režim převráceného obrazu.

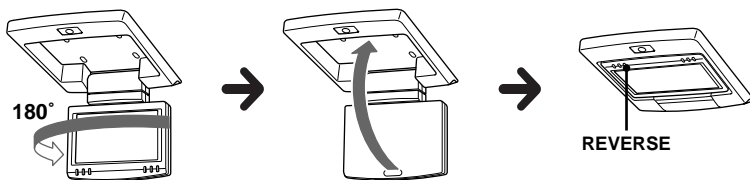

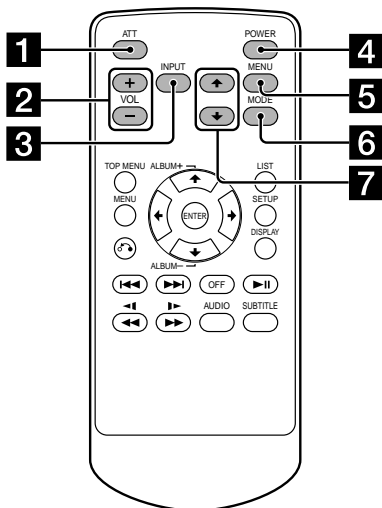

## Ovládání monitoru:

- 1** Tlačítko ATT  
Krátkým stiskem ztlumíte zvuk.
- 2** Tlačítka VOL +/-  
Stiskem nastavíte hlasitost.
- 3** Tlačítko INPUT  
Stiskem vyberte vstupní signál.
- 4** Tlačítko POWER
- 5** Tlačítko MENU  
Stiskem můžete seřadit parametry obrazu.
- 6** Tlačítko MODE  
Stiskem změníte režim zobrazení.
- 7** Tlačítko +/-  
Stiskem vyberte požadovanou položku.

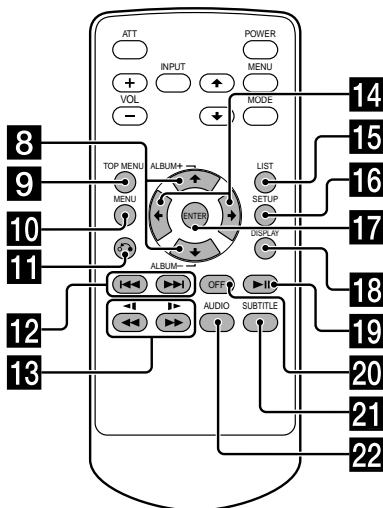

## Ovládání DVD:

Pokud je k tomuto monitoru připojen mobilní DVD přehrávač Sony, můžete jeho základní funkce ovládat tímto dálkovým ovladačem.

- 8** Tlačítka +/- (ALBUM +/-)
- 9** Tlačítko TOP MENU
- 10** Tlačítko MENU
- 11** Tlačítko LIST
- 12** Tlačítka ILLP
- 13** Tlačítka ILLP (ILLP)
- 14** Tlačítka +/-
- 15** Tlačítko LIST
- 16** Tlačítko SET UP
- 17** Tlačítko ENTER
- 18** Tlačítko DISPLAY
- 19** Tlačítko II
- 20** Tlačítko OFF
- 21** Tlačítko SUBTITLE
- 22** Tlačítko AUDIO

- Podrobnosti o jednotlivých funkcích viz návod k obsluze dodávaný spolu s DVD přehrávačem.
- Sony DVD měnič DVX-100 nelze pomocí tohoto dálkového ovladače ovládat.

## Tip

Podrobnosti o výměně baterie viz „Výměna lithiové baterie“ (str. 18)



# Ovládání

## Otevření displeje monitoru

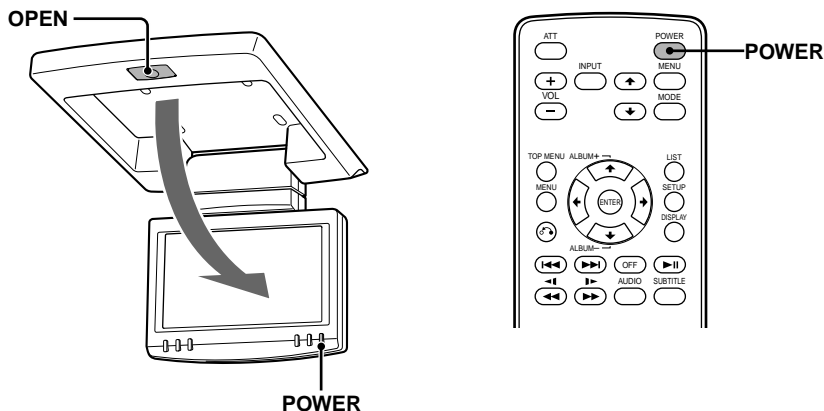

Stiskem **OPEN** otevřete displej monitoru, poté stiskem **POWER** monitor zapněte.

### Tip

Pokud není spínač zapalování vybaven pozicí pro příslušenství (ACC) a přepínač POWER SELECT je nastaven do polohy **B**, nelze monitor zapnout stiskem **POWER** na dálkovém ovladači (str. 6).

## Přiklopení displeje zpět do krytu

Zavřete displej tak, aby zacvakl. Monitor se automaticky vypne.

### Poznámky

- Dejte pozor, aby se při zavírání nezachytili prsty v monitoru.
- Mezi LCD panel a kryt nevkládejte při zavírání žádné cizí předměty.

## Seřízení úhlu naklonění a natočení

Displej je možné nastavit v rozpětí úhlů naznačeném na ilustraci.

### Tip

Před zavřením monitoru se ujistěte, že je displej otočený směrem ke krytu (uslyšíte cvaknutí).

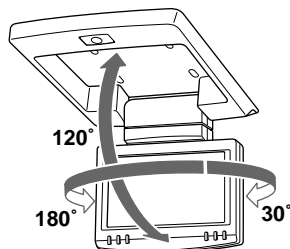

# Volba vstupního zdroje signálu

Můžete zvolit vstupní zdroj a barevný systém.

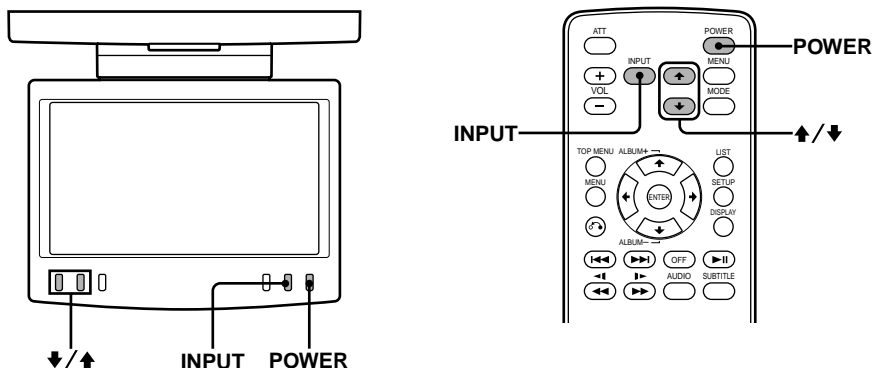

## 1 Stiskněte **POWER**.

Zapne se napájení.

### Tip

Pokud není spínač zapalování vybaven pozicí pro příslušenství (ACC) a přepínač POWER SELECT je nastaven do polohy **B**, nelze monitor zapnout stiskem **POWER** na dálkovém ovladači (str. 6).

## 2 Stiskem **INPUT** vyberte požadovaný vstupní zdroj.

Při každém stisku tlačítka **INPUT** se indikace vstupního zdroje mění v následujícím pořadí:



\* Chcete-li vybrat připojený DVD přehrávač Sony MV-101 Opakovaným stiskem **INPUT** vyberte „VIDEO 4“.

## 3 Stiskem **↑** nebo **↓** vyberte barevný systém PAL nebo NTSC.

Stiskněte libovolné z těchto tlačítek, když je zobrazen indikátor vstupního zdroje (např. „VIDEO 1“).

Když je zvoleno NTSC video

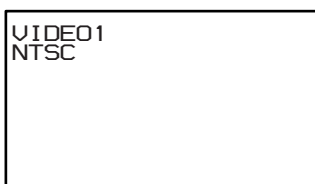

Když je zvoleno PAL video

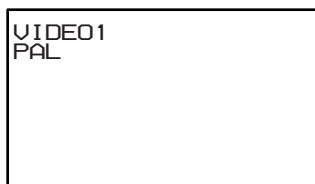

# Nastavení režimu obrazovky

Kromě normálního režimu jsou k dispozici také režimy full, zoom a widezoom.

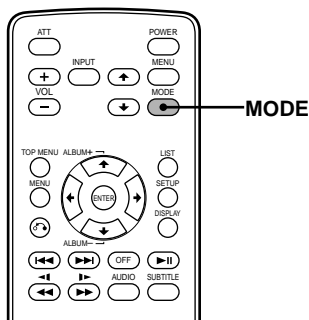

Stiskněte opakovaně (MODE).

Na obrazovce se nejprve zobrazí aktuální režim.

Při každém dalším stisku tlačítka se režim přepíná následujícím způsobem:



**Normal (nezměněný)**

Obraz s poměrem stran 4:3 se zobrazí v nezměněné podobě.



**Full**

Obraz s poměrem stran 4:3 je roztažen k levému a pravému okraji obrazovky.



**Widezoom**

U obrazu s poměrem stran 4:3 je roztažena pouze levý a pravý kraj obrazu tak, aby vyplnil obrazovku.



**Zoom**

Obraz s poměrem stran 4:3 je zvětšen tak, aby vyplnil celou obrazovku. Horní a spodní okraj obrazu je oříznut.

Pokud 5 vteřin nestisknete tlačítko (MODE), nastaví se právě vybraný režim.

## Tip

Obraz může být při sledování v některém ze zoom režimů zrnitý.

# Změna nastavení displeje

Pokud je obraz z místa kde sedíte špatně vidět, můžete provést jeho manuální nastavení.

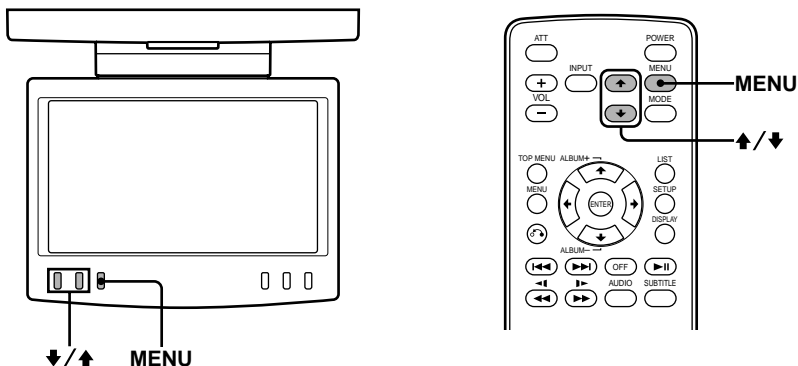

## 1 Stiskněte (MENU).

Objeví se obrazovka „Picture“.

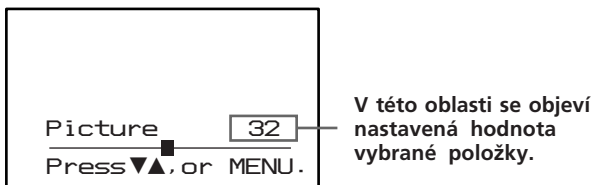

Při každém stisku tlačítka (MENU) se obrazovka nastavení změní následujícím způsobem:



\* Objeví se pouze v případě, že je vybrán barevný systém NTSC.

## 2 Stiskem ↑ nebo ↓ nastavte požadovanou položku.

Když je vybráno „Picture“

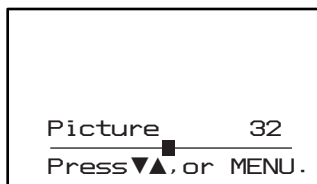

Stiskem ↓ snižte kontrast ↔ Stiskem ↑ zvýšte kontrast

Když je vybráno „Brightness“

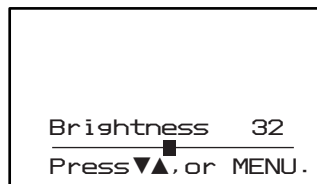

Stiskem ↓ obraz ztmavte ↔ Stiskem ↑ obraz zesvětlete

### Když je vybráno „Color“

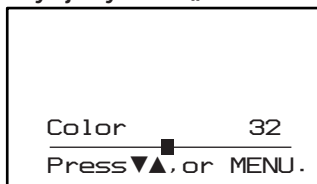

Stiskem  
▼ snižte  
intenzitu  
barev.

↔

Stiskem  
▲ zvýšte  
intenzitu  
barev.

### Když je vybráno „Dimmer“

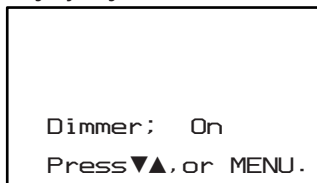

Když je tato funkce zapnuta, bude jas obrazovky nastaven automaticky.

### Když je vybráno „Mode“

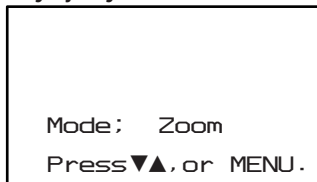

Je možné vybrat některý z režimů obrazovky: „Normal“, „Full“, „Zoom“, nebo „Widezoom“. Podrobnosti viz strana 11.

### Když je vybráno „Hue“\*1

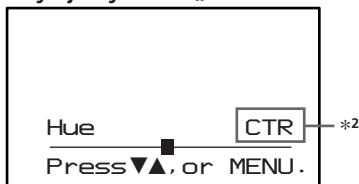

Stiskem  
▼ zmenšete  
sytnost  
obrazu

↔

Stiskem  
▲ zvýšte sytnost  
obrazu

### Když je vybráno „Video Adjust“

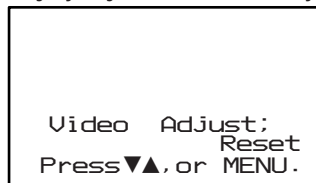

Položky „Picture“, „Brightness“, „Color“, „Hue“ a „Dimmer“ budou resetovány na hodnotu nastavenou z výroby.

### Když je vybráno „Blue Back“

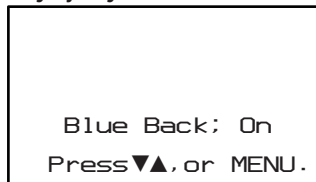

Když není na vstupu žádný signál, nebo je signál příliš slabý, objeví se modrá obrazovka pozadí. Pokud je na vstupu neustále slabý video signál, může modrá pozadí blikat. V takovém případě nastavte tuto položku na „Off“.

\*1 „Hue“ je možné nastavit pouze pro NTSC barevný systém.

\*2 „CTR“ se objeví pouze tehdy, je-li ■ uprostřed sloupce.

## Nastavení hlasitosti

Hlasitost sluchátek s kablíkem a připojeného zařízení můžete nastavit přiloženým dálkovým ovladačem.

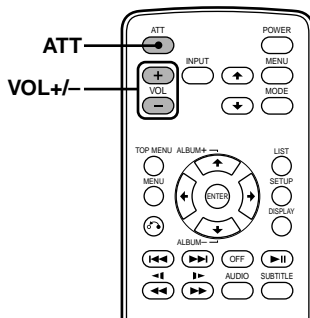

Na přiloženém dálkovém ovladači stiskněte **(VOL) (+)** nebo **(VOL) (-)**.

## Rychlé ztlumení zvuku

Na dálkovém ovladači stiskněte **(ATT)**.

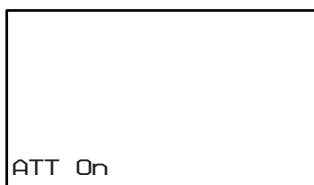

## Obnovení původní hlasitosti

Stiskněte znovu **(ATT)**.

## Připojení sluchátek

Na propojovací skříňce se nachází dva výstupní konektory pro sluchátka s kablíkem. Hlasitost nastavte pomocí **(VOL) (+)** a **(VOL) (-)** na dálkovém ovladači.

## Používání bezdrátových sluchátek

Spolu s tímto přístrojem můžete použít infračervená bezdrátová sluchátka MDR-IF0140 (prodávána zvlášť).

Řiďte se prosím návodem k použití dodávaným spolu se sluchátky MDR-IF0140.

### Poznámky

- Hlasitost bezdrátových sluchátek nelze nastavovat dálkovým ovladačem dodávaným s monitorem. Použijte ovladač hlasitosti umístěný na sluchátkách.
- Z bezpečnostních důvodů nepoužívejte sluchátka při řízení automobilu.
- Nenechávejte sluchátka na místech vystavených přímému slunci nebo vysokým teplotám.
- Pokud jsou bezdrátová sluchátka při používání vystavena přímému slunci, může se zhoršit citlivost infračerveného přijímače, což se projeví na zhoršení kvality zvuku.

## Schéma instalace

Řiďte se podle instalačního schématu. Instalaci přístroje svěřte zkušenému technikovi.

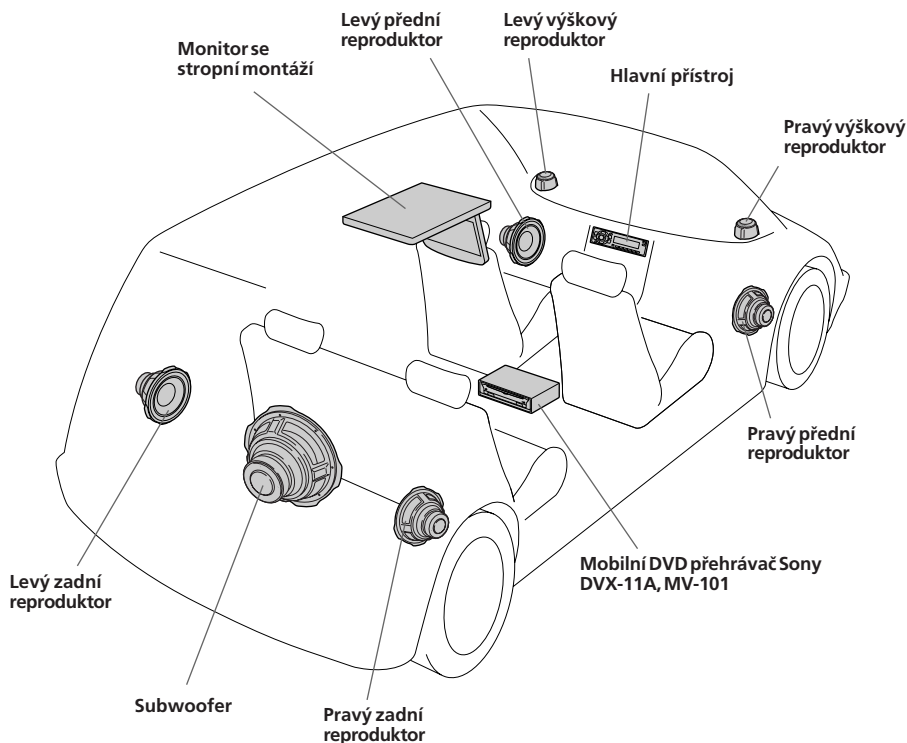

Dbejte na to, aby bylo veškeré vybavení pevně uchyceno např. k šasi automobilu, aby se nemohlo za jízdy pohybovat.

### Poznámka

Veškeré vybavení kromě jednoho monitoru se stropní montáží a jedné propojovací skříňky se prodává zvlášť.

### Poznámky k umístění PS one®

Neumísťujte PS one® na následující místa:

- Na palubní desku nebo na místa vystavená přímému slunci.
  - Do blízkosti zdrojů magnetického pole, jako jsou například magnety, reproduktory, TV/monitory.
  - Na nestabilní nebo nerovný povrch.
  - Na místa vystavená nadměrným vibracím.
  - Na místa vystavená nadměrné prašnosti nebo nečistotě.
  - Na špatně větrané nebo vlhké místo.
  - Na místa vystavená extrémním teplotám (pod 5 °C nebo nad 35 °C).
- Řiďte se instrukcemi v návodu PS one®.

# Schéma zapojení

Pro správné zapojení postupujte podle schématu zapojení. Vlastními silami můžete provést zapojení uvedená v oblasti **A**. Ostatní zapojení prosím svěřte kvalifikovaným technikům.

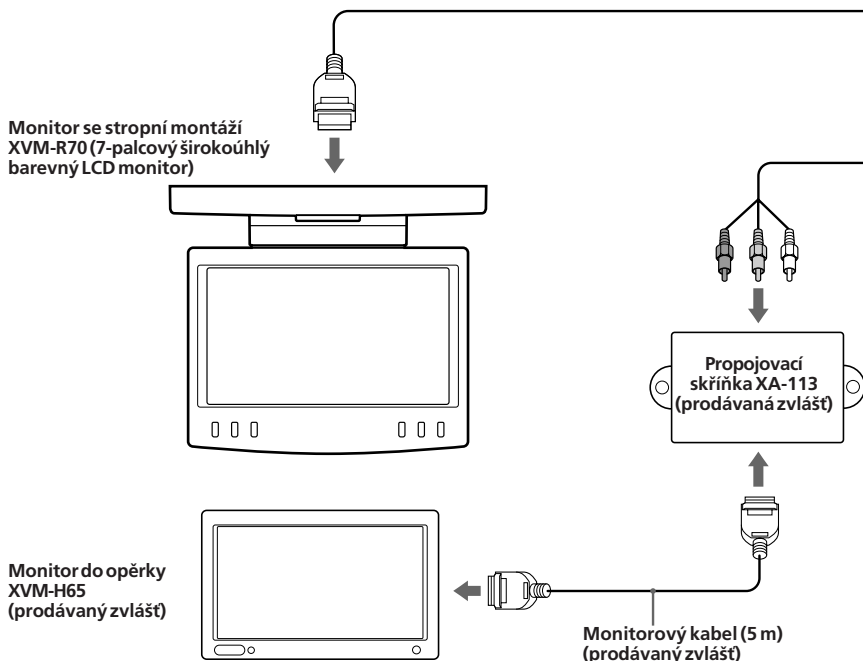

## Propojovací skříňka XA-115

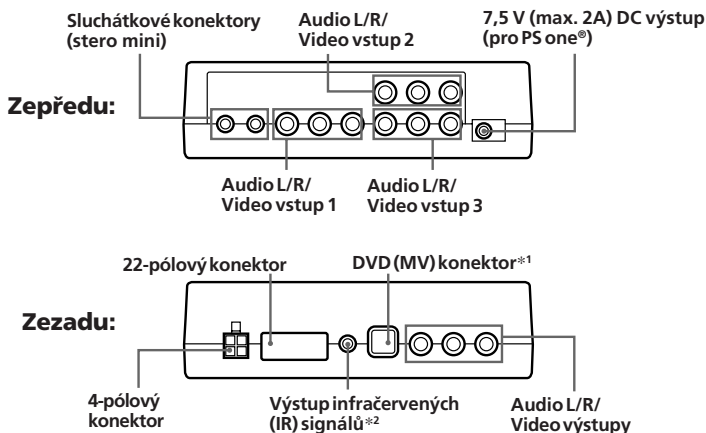

\*<sup>1</sup> DVD (MV) konektor je určen pouze pro MV-101. Podrobnosti viz instalační příručka dodávaná spolu s MV-101.

\*<sup>2</sup> Nelze použít pro Sony DVD měnič DVX-100



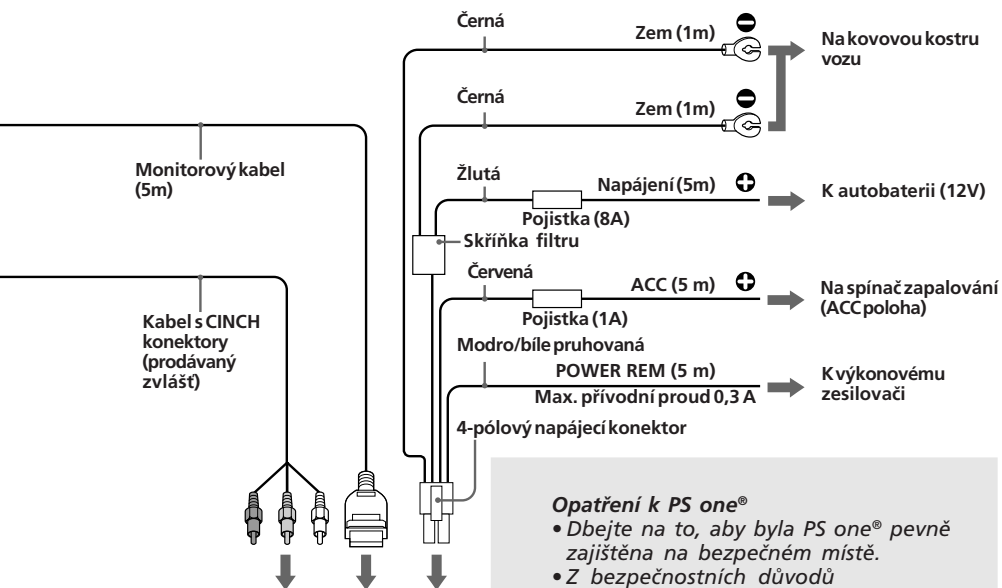

Propojovací skříňka  
XA-115

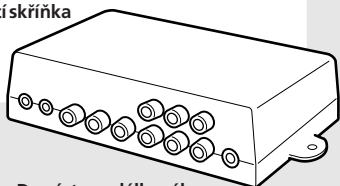

#### Opatření k PS one®

- Dbejte na to, aby byla PS one® pevně zajištěna na bezpečném místě.
- Z bezpečnostních důvodů nepoužívejte PS one® při řízení vozidla.
- Ujistěte se, že je napájecí napětí PS one® 7,5 V. Jiné napětí by mohlo způsobit závadu nebo zničení PS one®.

**A**

Do výstupu dálkového ovládání (IR)

Do Audio L/R/Video vstupu

Do výstupu 7,5 V DC

Kabel přijímače infračervených (IR) povelů (5m) (stereo mini jack)

Kabel s CINCH konektory (prodávány zvlášť)

AV kabel (integrovaný audio/video signál) (prodávány zvlášť)

Napájecí kabel DC-DC (3m)



Mobilní DVD přehrávač Sony DVX-11A (prodávány zvlášť)



PS one® (prodávány zvlášť)

\* „PS one“ je registrovaná ochranná známka společnosti Sony Computer Entertainment Inc.

### Údržba

#### Výměna pojistky

Při výměně pojistky dbejte na to, abyste použili pojistku se stejnými jmenovitými hodnotami, jaké jsou uvedeny na původní pojistce. Pokud se pojistka přepálí, zkontrolujte výkonová zapojení a pojistku vyměňte. Pokud se pojistka po výměně znovu přepálí, může se jednat o interní závadu. V takovém případě se obraťte na nejbližšího prodejce Sony.

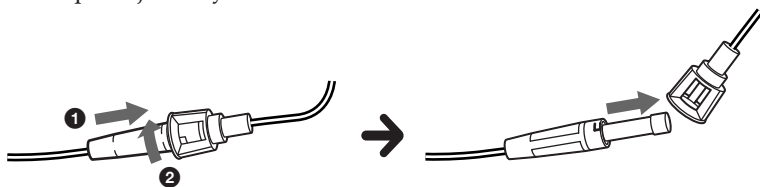

#### Varování

Nikdy nepoužívejte pojistku s ampérovou hodnotou vyšší, než jaká je uvedena na původní pojistce. Mohlo by dojít k poškození přístroje.

#### Výměna lithiové baterie

Za normálních okolností by baterie měla vydržet přibližně 1 rok. (Životnost baterie může být v závislosti na způsobu a četnosti používání kratší.)

Je-li baterie slabá, zkracuje se dosah dálkového ovladače. Vyměňte baterii za novou lithiovou baterii CR2025. Použití jiné baterie může představovat riziko požáru nebo exploze.

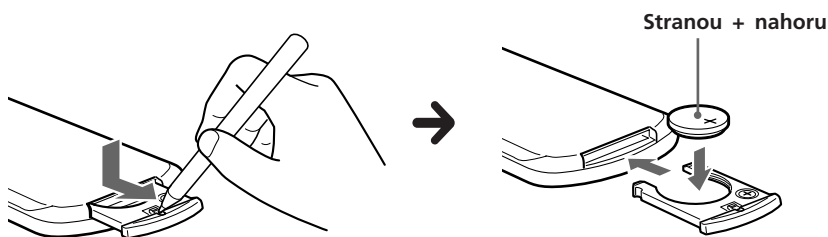

#### Poznámky k lithiové baterii

- Lithiovou baterii držte mimo dosah dětí. Dojde-li k polknutí baterie, neprodleně volejte lékaře.
- Otřete baterii suchým hadříkem, aby byl zajištěn správný kontakt.
- Dbejte na správnou polaritu baterie.
- Baterii nedejte do kovové pinzety, mohli byste ji tak zkratovat.

#### **VAROVÁNÍ**

Při nesprávném zacházení může baterie explodovat. Baterii nenabíjejte, nerozebírejte a nevhazujte do ohně.

## O LCD displeji

Netlačte na panel displeje. Došlo by ke zkreslení obrazu a mohli byste displej poškodit.

### Poznámky k čištění

- LCD panel čistěte lehce navlhčeným jemným hadříkem.
- Nepoužívejte rozpouštědla, jako například benzín, ředidlo, běžně prodávané čističe nebo antistatické spreje.
- Příklad nepoužívejte v teplotách pod 5 °C nebo nad 45 °C.
- Pokud byl automobil zaparkován na příliš chladném nebo teplém místě, nemusí být obraz čistý. Monitor není poškozený. Obraz se vyjasní, jakmile teplota ve voze dosáhne normálních hodnot.

Na monitoru se mohou objevit statické modré nebo červené body.

Tyto jasné body vznikají při výrobním procesu LCD panelu a mohou se objevit na jakémkoli LCD panelu.

LCD panel je vyráběn velmi precizní technologií a více než 99,99% bodů je plně funkčních. Existuje však možnost, že méně než 0,01% všech obrazových bodů může být vadných a tyto body nemusí svítit správně.

# Technické údaje

## Monitor

Systém	LCD barevný displej
Displej	Manuálně vyklápěný panel
Technologie	TFT-LCD aktivní matice
Rozměr obrazu	7 palců, širokoúhlý obraz (16:9) 154 × 87 mm, 176 mm (š/v, úhlopříčka)
Obrazové body	336960 (1440 × 234) (š × v) bodů
Napájení	12 V DC, autobaterie (záporná zem)
Odběr proudu	cca. 800 mA
Rozměry	230 × 57 × 270 mm (š/v/h)
Provozní teploty	5 °C – 45 °C
Hmotnost	cca. 1,5 kg

## Propojovací skříňka XA-115

AV výstup	
Výstupní impedance:	Menší než 220 Ω
	Méně než 100 pF
Výstupní úroveň:	0 dB ±0,3 dB (0,775 V <sub>ef</sub> ) (max. hlasitost)
Video:	75 Ω 1 V <sub>šš</sub>
A/V vstup ×3	
Vstupní impedance:	Více než 10 K Ω
	Méně než 1000 pF
Vstupní úroveň:	±1,3 dB +0/-0,3 dB (0,775 V <sub>ef</sub> )
Video:	75 Ω 1 V <sub>šš</sub>
DC výstup	7,5 V (max. 2A)
Rozměry	150 × 42 × 80 mm (š/v/h)
Hmotnost	260 g

## Dálkový ovladač RM-X122

Napájení	Lithiová baterie CR2025
Dosah ovladače	cca. 2,5 m
Rozměry	52 × 125 × 10 mm (š/v/h)
Hmotnost	cca 40 g (včetně baterie)

## Dodávané příslušenství

Propojovací skříňka XA-115 (1)
Dálkový ovladač RM-X122 (s baterií) (1)
Monitorový kabel (5m) (1)
Napájecí kabel (1)
DC - DC kabel (3m) (1)
Kabel se stereo mini-jack konektory (5m) (1)
Montážní deska (1)
Šrouby (4)
Samorezné šrouby (4)
Návod k obsluze (1)

## Volitelné příslušenství

DVD přehrávač DVX-11A, MV-101
Monitor do opěrky XVM-H65
Bezdrátová sluchátka MDR-IF0140
PS one®

Změna designu a technických specifikací bez předchozího upozornění vyhrazena.

## Odstraňování potíží

Následující seznam vám může pomoci při odstraňování potíží, se kterými se můžete při používání přístroje setkat.

Než začnete procházet jednotlivé body tohoto seznamu, zkontrolujte zapojení přístroje a zda přístroj ovládáte správně.

### Obecné

<b>Žádný obraz, žádný zvuk.</b>	<ul style="list-style-type: none"><li>• Odpojen napájecí kabel nebo baterie.</li><li>• Přepálená pojistka.</li></ul>
<b>Dobry obraz, ale žádný zvuk.</b>	Stiskněte <b>(VOL)(+)</b> nebo <b>(ATT)</b> na dálkovém ovladači.
<b>Tečkované řádky nebo pruhy.</b>	To může být způsobeno lokálním rušením, například od motoru automobilu nebo motocyklu. Nastavte antény tak, aby docházelo k co nejmenšímu rušení.
<b>Žádný obraz nebo zvuk při zapojení volitelného příslušenství. Při spínači zapalování v poloze ON, ACC, nebo OFF vzniká šum.</b>	Odpojen kabel. Připojte řádně kabel.
<b>Žádná reakce na stisk tlačítka dálkového ovladače</b>	Může být vybitá baterie.

<http://www.sony.net/>

Sony Corporation Printed in Czech Republic

