

Prenosný monitor



Návod na použitie

XVM-F65

Obsah

Vážení zákazníci	4
Bezpečnostné upozornenia	5
Umiestnenie ovládacích prvkov	8

Obsluha

Výber vstupného zdroja	10
Nastavenie režimu zobrazovania obrazu	11
Zapnutie/vypnutie funkcie DIMMER	12
Zmena nastavení menu	13
Nastavenie hlasitosti	15

Ďalšie informácie

Údržba	16
Technické údaje	18
Riešenie problémov	19

Montáž/Zapojenia

Bezpečnostné upozornenia	20
Zapojenia	22
Montáž	23

Vážení zákazníci

Ďakujeme vám za prejavenu dôveru zakúpením tohto prenosného monitora Sony.

- Kompatibilita s prenosovým TV systémom (normou) PAL a NTSC.
- Okrem štandardného režimu zobrazenia sú dostupné aj režimy Full, Wide a Zoom.
- Antireflexný LCD panel redukuje oslňovanie monitora vonkajšími zdrojmi svetla.
- Ovládanie jasú podľa okolitých svetelných podmienok.
- Ovládanie podsvietenia zabezpečuje ostrý obraz bez reverzných alebo rozmazaných farieb.
- 2 Audio/Vídeo vstupy a 1 Audio/Vídeo výstup sú určené pre pripojenie videoprehrávača, hernej konzoly a ďalšieho monitora.
- Vstavaný vysielač infračervených signálov pre bezdrôtové slúchadlá.

Bezpečnostné upozornenia

Aby ste predišli vzniku vážneho poranenia, prečítajte si pozorne nasledovné bezpečnostné upozornenia pred samotnou montážou a obsluhou tohto zariadenia.

Bezpečnosť

Z bezpečnostných dôvodov postupujte podľa platných miestnych dopravných vyhlášok a zákonov.

- Počas vedenia motorového vozidla
 - Šofér nesmie monitor sledovať ani obsluhovať. Môže to spôsobiť odvrátenie pozornosti od vedenia motorového vozidla a vznik dopravnej nehody.
 - Šofér nesmie používať slúchadlá. Môže to spôsobiť odvrátenie pozornosti od vedenia motorového vozidla a vznik dopravnej nehody.
- Ak chce šofér sledovať a obsluhovať monitor, alebo používať slúchadlá, je nutné zaparkovať vozidlo na bezpečnom mieste.

Sledovanie video obrazu

Obraz sa na obrazovke zobrazí len vtedy, keď zaparkujete vozidlo a aktivujete parkovaciu brzdu.

Keď sa vozidlo začne pohybovať, obraz sa po zobrazení nasledujúceho upozornenia automaticky vypne.

DRIVE MODE

Do not operate equipment connected to the monitor or watch the monitor while driving (Nepoužívajte zariadenie pripojené k monitoru a nesledujte obraz na monitore počas riadenia vozidla).

Vyššie uvedené upozornenie sa zobrazí len vtedy, ak je monitor pripojený k montážnej kolíske.

- Po montáži
 - Pri vstávaní zo sedadla buďte opatrný, aby ste hlavou nenarazili do zariadenia.
 - Pri náhlej zmene pohybu vozidla buďte obzvlášť opatrný, aby ste sa nezamotali do káblov slúchadiel, čo by mohlo spôsobiť poranenie alebo zadusenie.
 - Drobné predmety uchovávajte mimo dosahu detí.
 - Nenechávajte monitor vystavený priamemu slnečnému svetlu po dlhšiu dobu.

O inštalácii

- Inštalácia tohto zariadenia si vyžaduje odborné znalosti. Inštalácia tohto zariadenia by mala byť vykonaná v autorizovanom servise.
- Ak sa rozhodnete inštalovať toto zariadenie svojpomocne, vykonávajte to presne podľa časti Montáž/Zapojenia v tomto návode na použitie. Nesprávna inštalácia môže spôsobiť vznik požiaru alebo úraz elektrickým prúdom.
- Pred inštaláciou nezabudnite prepnúť kľúč v zapalovaní do vypnutej (OFF) polohy, alebo ho vyberte. Ak je kľúč v zapalovaní v zapnutej polohe, tak počas inštalácie tohto zariadenia môže dôjsť k vybíjaniu autobatérie alebo ku skratu.
- Počas inštalácie nepoškodte žiadne rúrky, trubice, palivovú nádrž alebo kabeláž. V opačnom prípade môže dôjsť k požiaru. Pri vŕtaní otvoru do karosérie dbajte na to, aby ste nepoškodili skryté časti automobilu.
- Pri inštalácii nepoužívajte matice alebo skrutky bezpečnostných prvkov automobilu, akými sú napr. plynové lanko, prívod paliva alebo brzdový systém. Inak to môže zapríčiniť požiar alebo nehodu.
- Dávajte pozor, aby sa káble nezachytili alebo nezacvakli do pohyblivých častí sedačiek.

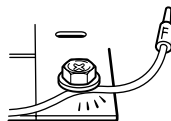
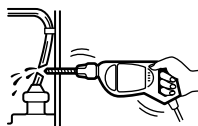

Miesto inštalácie

Pred inštaláciou tohto zariadenia si prečítajte platné miestne dopravné vyhlášky a zákony.

Neinštalujte toto zariadenie na miesta, kde:

- Bude prekážať vo výhlade šoféra.
- Bude prekážať funkčnosti airbag systému.
- Bude prekážať ovládaniu vozidla, najmä pri pohybe volantu, radiacej páky alebo brzdového pedálu.
- By sa mohli spolucestujúci alebo šofér poraniť pri vystupovaní z automobilu.



Ak máte akékoľvek otázky alebo problémy týkajúce sa zariadenia, ktoré nie sú v tomto návode popísané, obráťte sa na najbližšieho predajcu Sony.

Umiestnenie ovládacích prvkov

Monitor

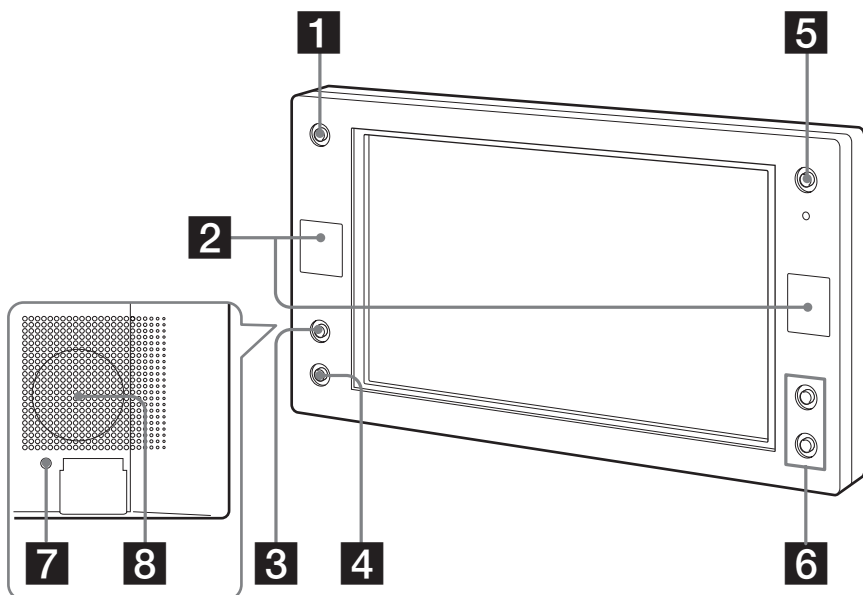

1 Tlačidlo INPUT

Stlačením zvolíte vstupný zdroj.

2 Senzor signálov diaľkového ovládania/vysielač pre bezdrôtové slúchadlá*

3 Tlačidlo MENU

Stlačením získate prístup k ponuke rôznych nastavení.

4 Tlačidlo DIMMER

Stlačením zapnete/vypnete stmievanie obrazu.

5 Tlačidlo POWER (zap./vyp.)

Stlačením zapnete/vypnete monitor.

6 Tlačidlá VOLUME +/-

Stlačením zvýšite/znížite hlasitosť alebo počas zobrazenia menu zvolíte položku menu.

7 Tlačidlo RESET

8 Monofonický reproduktor

* Ak sa pri používaní viacerých bezdrôtových slúchadiel vyskytne vzájomné rušenie. Ak ste namontovali a používate viacej monitorov súčasne, môže sa objaviť vzájomné rušenie.

Diaľkové ovládanie RM-X709

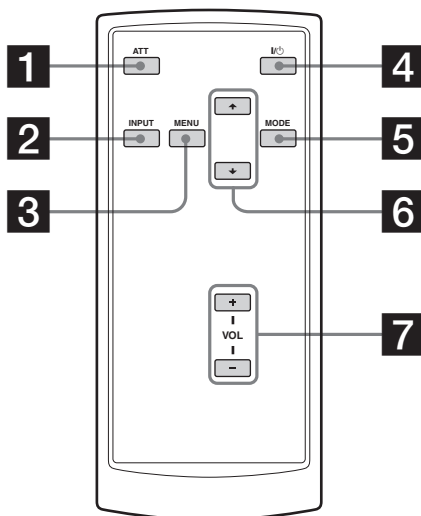

1 Tlačidlo ATT

Stlačením rýchlo stlmíte hlasitosť zvuku.

2 Tlačidlo INPUT

Stlačením zvolíte vstupný zdroj.

3 Tlačidlo MENU

Stlačením zvolíte položku menu.

4 Tlačidlo I/⏻ (zap./vyp.)

5 Tlačidlo MODE

Stlačením zmeníte režim zobrazovania obrazu.

6 Tlačidlá ↑/↓

Stlačením zvolíte požadovanú položku.

7 Tlačidlá VOL (hlasitosť) +/-

Stlačením nastavíte hlasitosť monitora.

Rada

Podrobnosti o výmene batérie sú uvedené v časti "Výmena lítiovej batérie" (str. 17).

Výber vstupného zdroja

Môžete zvoliť vstupný zdroj a prenosový TV systém (normu).

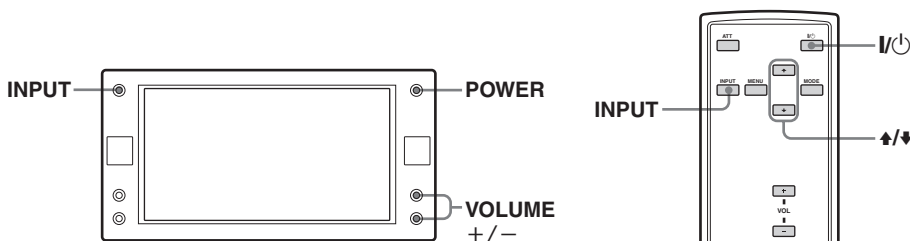

1 Stlačte tlačidlo **POWER**.

Na diaľkovom ovládaní (DO) stlačte **POWER**.
Zariadenie sa zapne.

2 Stláčaním **INPUT** zvolíte požadovaný vstupný zdroj.

Každým stláčaním tlačidla **INPUT** sa indikácia mení v nasledujúcom poradí:



Výber pripojeného navigačného systému

Stláčaním **INPUT** zvolíte "NAVI".

3 Stláčaním **↑** alebo **↓** (**VOLUME** (+) alebo (-) na monitore) zvolíte systém PAL alebo NTSC.

Kým je zobrazená indikácia vstupného zdroja (ako napr. "VIDEO 1"), stlačte požadované tlačidlo.

Pri zvolení NTSC Video

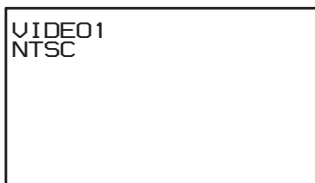

Pri zvolení PAL Video

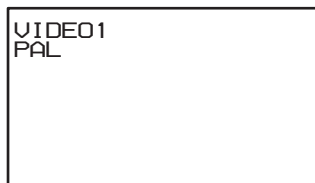

Nastavenie režimu zobrazovania obrazu

Okrem režimu zobrazovania obrazu Full sú k dispozícii aj štandardný režim a režimy Zoom a Wide.

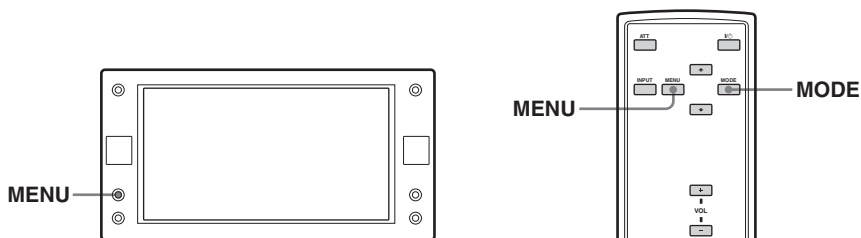

Opakovane stláčajte (MODE).

Na displeji sa najprv zobrazí aktuálny režim.

Po každom stlačení tlačidla sa režim zobrazovania obrazu mení nasledovne:



Full (štandardný obraz)
Obraz s pomerom strán 4:3 bude rozšírený smerom k pravému a ľavému okraju obrazovky.



Wide
Obrazu s pomerom strán 4:3 bude rozšírená iba pravá a ľavá strana tak, aby vyplnil celú obrazovku.



Zoom
Obraz s pomerom strán 4:3 bude rozťahnutý smerom k pravému a ľavému okraju obrazovky, horná a dolná časť obrazu bude orezaná.

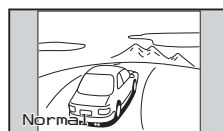

Normal
Obraz s pomerom strán 4:3.

Režim obrazovky je možné nastaviť aj v ponuke menu (str. 13).

Rada

Obraz sa môže pri nastavení na režim Zoom javiť zašumený.

Zapnutie/vypnutie funkcie DIMMER

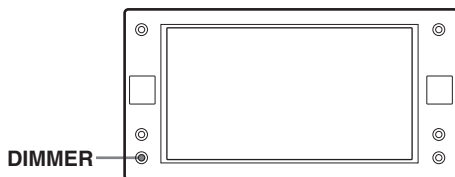

Stlačte tlačidlo **DIMMER na monitore.**

Zobrazí sa aktuálne nastavenie.

Každým stlačením **DIMMER** sa funkcia DIMMER zapne/vypne (On/Off).

Ak sa funkcia zapne, displej stmavne.

Zmena nastavení menu

Ak je obtiažne sledovať obraz na monitore z pozície, v ktorej práve sedíte, môžete upraviť nastavenia obrazu manuálne.

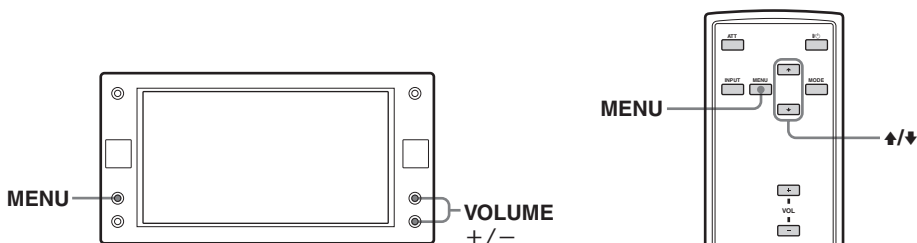

1 Stlačte tlačidlo (MENU).

Zobrazí sa ponuka "Picture".

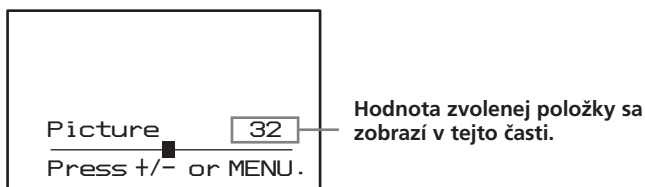

Po každom stlačení (MENU) sa zmení ponuka nastavení nasledovne:



* Zobrazí sa iba po zvolení prenosového TV systému (normy) NTSC.

2 Stláčaním ↑ alebo ↓ (VOLUME) (+) alebo (-) na monitore) nastavte požadované nastavenie.

Možnosti nastavení sú uvedené na nasledujúcej strane.

Počiatkové nastavenia sú podčiarknuté.

Nastavenia	Voľby nastavení
Picture (Obráz)	Nastaviteľný rozsah: 0 až 63 (počiatkové nastavenie je "36") Nastavenie kontrastu
Brightness (Jas)	Nastaviteľný rozsah: 0 až 63 (počiatkové nastavenie je "30") Nastavenie jasů.
Color (Sýtosť farieb)	Nastaviteľný rozsah: 0 až 63 (počiatkové nastavenie je "36") Nastavenie sýtosťi farieb.
Hue (Farebný odtieň)	Ak je obráz červení alebo zelenší, použite toto nastavenie. Počiatkové nastavenie je "CTR (stred)". "Hue" sa zobrazí len pre NTSC systémy.
Video Adjust (Nastavenie videa)	Resetovanie nastavenia obrazu, jasů, sýtosťi farieb, farebného odtieňa a funkcie DIMMER. Poznámka Resetovanie nastavení neovplyvní vstupný kanál, farebný systém pre vstup video signálu (PAL/NTSC), režim obrazovky a nastavenie modrého pozadia.
Mode (Režim)	Full, Wide, Normal, Zoom Nastavenie režimu zobrazovania obrazu. Full: Obraz s pomerom strán 4:3 bude rozšírený smerom k pravému a ľavému okraju obrazovky (bežný obraz). Wide: Obraz s pomerom strán 16:9. Normal: Obraz s pomerom strán 4:3. Zoom: Obraz s pomerom strán 4:3 bude rozťahnutý smerom k pravému a ľavému okraju obrazovky, horná a dolná časť obrazu bude orezaná.
Blue Back (Modré pozadie)	On, Off Nastavenie modrej farby pozadia.
Speaker (Reproduktor)	On, Off Zapnutie/vypnutie reproduktora na zadnej časti monitora.
WireLess Headphone	1CH, 2CH, OFF Zapnutie/vypnutie bezdrôtových slúchadiel (MV-02HP) (voliteľné). Ak používate slúchadlá, v závislosti od nastavenia slúchadiel zvolte "1CH" alebo "2CH".

Nastavenie hlasitosti

Hlasitosť zariadenia je možné nastaviť pomocou dodávaného diaľkového ovládania.

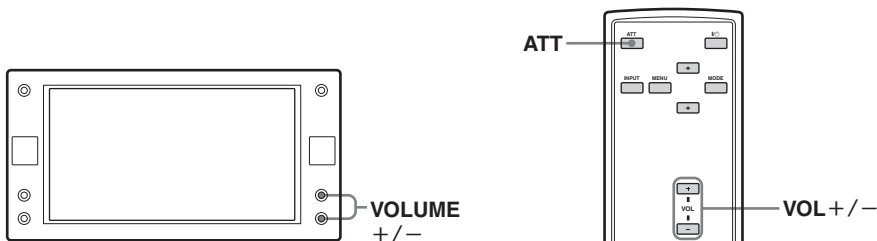

Stlačte **VOL (+)** alebo **VOL (-)** (**VOLUME (+)** alebo **(-)** na monitore).
Počiatočná úroveň hlasitosti je 25.

Okamžité stlmenie zvuku

Stlačte **ATT** na diaľkovom ovládaní.

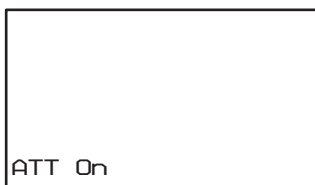

Obnovenie predchádzajúcej úrovne hlasitosti

Znova stlačte **ATT** alebo **VOL (+)** alebo **(-)** (**VOLUME (+)** alebo **(-)** na monitore).

Bezdrôtové slúchadlá

S týmto zariadením je možné používať bezdrôtové infračervené slúchadlá MV-02HP (voliteľné). Podrobnosti sú uvedené v návode na použitie slúchadiel MV-02HP.

Poznámky

- Hlasitosť bezdrôtových slúchadiel nie je možné meniť pomocou dodávaného diaľkového ovládania. Použite ovládanie hlasitosti na slúchadlách.
- Z bezpečnostných dôvodov nepoužívajte slúchadlá počas vedenia vozidla.
- Nenechávajte slúchadlá na miestach vystavených priamemu slnečnému žiareniu alebo vysokej teplote.
- Ak používate bezdrôtové slúchadlá na priamom slnečnom žiarení, citlivosť senzora infračervených lúčov sa môže znížiť, čo bude mať za následok zníženie kvality zvuku.

Ďalšie informácie

Údržba

Výmena poistky

Pri výmene poistky v napájacom kábli alebo v konektore do zapaľovača použite poistku, ktorá je určená pre rovnakú prúdovú záťaž ako pôvodná poistka. Ak dôjde k prepáleniu poistky, skontrolujte správnosť napájania a vymeňte ju za novú. Keď sa poistka prepáli znovu, môže ísť o poruchu vo vnútri zariadenia. V takomto prípade sa obráťte na najbližšieho predajcu Sony.

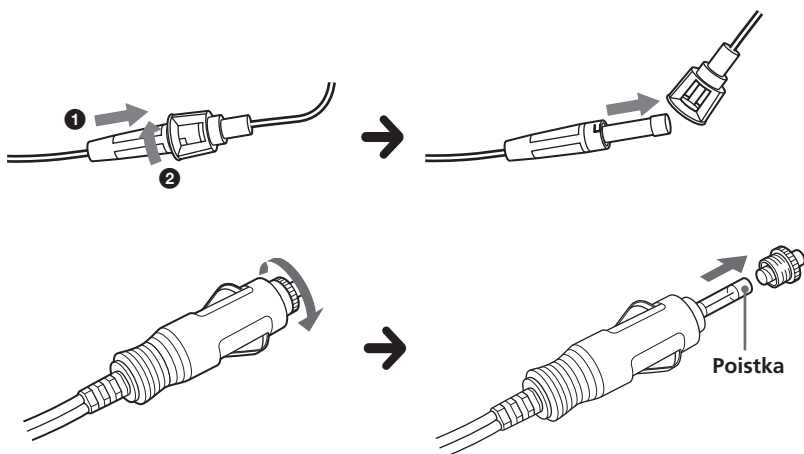

Výstraha

Nikdy nepoužívajte poistku, ktorá je určená pre väčšie prúdové zaťaženie, ako je pre toto zariadenie určené, ináč môže dôjsť k závažnému poškodeniu zariadenia.

Výmena lítiovej batérie

Za normálnych podmienok by batéria mala vydržať asi 1 rok. (V závislosti od podmienok používania sa môže táto životnosť skrátiť.)

Akonáhle batéria zoslabne, dosah diaľkového ovládania sa skráti. Vymeňte starú batériu za novú lítiovú batériu typu CR2025. Použitím inej batérie môže vzniknúť riziko vznietenia alebo explózie.

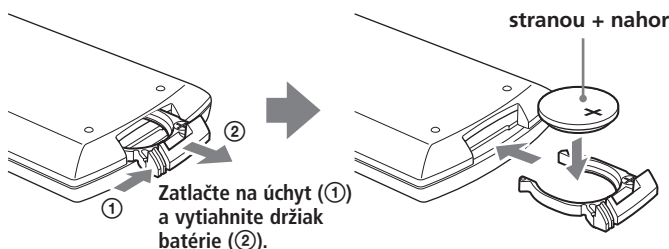

Poznámky k lítiovej batérii

- Batériu skladujte mimo dosahu detí. Ak by došlo k jej prehlnutiu, ihneď vyhľadajte lekára.
- Batériu pred vložení utrite suchou handričkou. Zaisťujete tak dobrý kontakt.
- Pri vkladaní batérie skontrolujte správnu polaritu.
- Batériu nedržte kovovou pinzetou. Mohlo by dôjsť ku skratu.

Výstraha

Pri nesprávnom zaobchádzaní s batériou môže batéria vybuchnúť. Batériu nenabíjajte, nerozoberajte, ani ju nehádzte do ohňa.

LCD panel

Netlačte na LCD panel (liquid crystal display) na zariadení, pretože v opačnom prípade môže dôjsť ku skresleniu obrazu alebo k funkčnej poruche zariadenia. Obraz sa môže stať nejasný, alebo sa môže LCD panel poškodiť.

Poznámky k čisteniu

- LCD panel čistíte mierne navlhčenou jemnou handričkou.
- Nepoužívajte rozpúšťadlá, ako sú benzín, riedidlo, bežne dostupné čistiace prostriedky ani antistatický sprej.
- Zariadenie nepoužívajte pri teplote nižšej ako 0 °C, alebo vyššej ako 45 °C.
- Ak bol váš automobil zaparkovaný na chladnom alebo teplom mieste, nemusí byť obraz jasný. Monitor nie je poškodený. Po dosiahnutí štandardnej teploty v automobile bude obraz zreteľný.

Na monitore sa môžu objaviť permanentné modré alebo červené body.

Tieto jasné body sa vyskytujú pri LCD displejoch.

LCD panel je vyrobený vysoko presnou technológiou a pomer užitočnej plochy obrazu voči celkovej ploche bodov je viac než 99,99 %. Je tu ale pravdepodobnosť výskytu 0,01% chybných bodov, ktoré sa nemusia zobrazovať správne.

Technické údaje

Monitor

Systém	Farebný LCD displej
Zobrazovací systém	TFT-LCD systém s aktívnou maticou
Veľkosť obrazovky	6,5 palcová širokouhlá obrazovka (16:9) 143,4 x 79,3 mm x 165,1 mm (š/v/h)
Počet bodov	280 800 (š 1200 x v 234) bodov
Napájanie	12 V DC autobatéria (s uzemneným záporným pólom)
Prúdové zaťaženie	Cca 1 A
Rozmery	194 x 101 x 27,1 mm (š/v/h)
Prevádzková teplota	0 °C – 45 °C
Hmotnosť	Cca 400 g

Rozvodná skrinka XA-122

A/V výstup	
Výstupná impedancia:	menej než 470 Ohm menej než 1000 pF
Výstupná úroveň:	0 dBs ±0,3 dB (0,775 V rms)
Video:	75 Ohm 1, Vš-š
A/V vstup x 2	
Vstupná impedancia:	viac než 10 kOhm menej než 1000 pF
Vstupná úroveň (max.):	1,3 dBs +0/-0,3 dB (1 V rms)
Video:	75 Ohm, 1 Vš-š
Rozmery	147,5 x 40 x 80 mm (š/v/h)
Hmotnosť	Cca 250 g

Dialkové ovládanie RM-X709

Napájanie	Lítiová batéria CR2025
Prevádzkový dosah	Cca 2,5 m
Rozmery	55 x 125 x 15 mm (š/v/h)
Hmotnosť	Cca 40 g (vrátane batérii)

Dodávané príslušenstvo

Montážna sada	(1)
Stojan monitora	(1) (s dodávanými skrutkami) (5))
RCA kábel	(3 m) (2)
Rozvodná skrinka XA-122	(1)
Dialkové ovládanie RM-X709	(1) (s dodávanou batériou) (1)
Napájacia šnúra	(1)
Odnímateľná kolíska	(3 m) (1)
Konektor do zapaľovača	(0,3 m) (1)
Návod na použitie	(1)

Voliteľné príslušenstvo

DVD prehrávač DVX-11A
Bezdrôtové slúchadlá MV-02HP
Multidiskový prehrávač MEX-R1

Právo na zmeny vyhradené.

Riešenie problémov

Nasledovný prehľad vám pomôže pri odstraňovaní problému s vaším zariadením. Než začnete vykonávať odporúčané úkony, skontrolujte správnosť prepojení a ovládania.

Všeobecne

Žiadny obraz.	<ul style="list-style-type: none">• Bol odpojený kábel napájania.• Poistka sa prepálila.
Dobry obraz, ale bez zvuku.	Stlačte (VOL) (+) ((VOLUME) (+) na monitore) alebo (ATT) na diaľkovom ovládaní.
Bodkované čiary alebo pruhy.	Môže to spôsobovať miestne rušenie, ako napr. motor automobilu alebo motocykel. Nastavte antény pre minimálne rušenie.
Žiadny obraz po pripojení voliteľného zariadenia.	Odpojený kábel. Pevne zapojte kábel.
Žiadna odozva po stlačení tlačidiel na diaľkovom ovládaní.	Pravdepodobne je vybitá batéria.
Na monitore nie je žiadny obraz z pripojeného zariadenia počas jazdy.	Prepínač FRONT/REAR je nastavený do polohy "FRONT". Ak používate monitor na palubnej doske, počas jazdy môžete použiť ako zdroj len NAVI. Prehrávanie obrazu je možné len vtedy, keď je vozidlo zastavené.
Ovládacie tlačidlá na monitore nefungujú. / Monitor sa nevypne. / Na displeji je zobrazené len biele pozadie.	Pre odpojenie od napájania vyberte monitor z kolísky a špicatým predmetom (napr. guľôčkovým perom) stlačte tlačidlo (RESET) na zadnej časti monitora (str. 8).

Bezpečnostné upozornenia

Zariadenie nerozoberajte ani nemeňte.

Toto môže spôsobiť úraz elektrickým prúdom, zranenie osôb alebo vznik požiaru. K napájaciemu káblu zariadenia nepripájajte žiadny iný napájací kábel. Ak máte pochybnosti týkajúce sa montáže zariadenia, kontaktujte najbližšieho predajcu Sony.

Počas inštalácie nepoškodte žiadne rúrky, trubice, palivovú nádrž alebo kabeláž.

Inak to môže zapríčiniť požiar. Pred vŕtaním montážnych dier do panelov vozidla sa uistite, že nepoškodíte žiadne skryté časti vozidla.

Pri inštalácii nepoužívajte matice alebo skrutky bezpečnostných prvkov automobilu, akými sú napr. plynové lanko, prívod paliva alebo brzdový systém.

Môže to spôsobiť požiar alebo stratu kontroly nad vozidlom.

Nemontujte monitor na miesto, kde bude prekážať systému airbagov.

Môže to spôsobiť nesprávne fungovanie airbagov a v prípade nehody aj zranenie pasažierov.

- Toto zariadenie je určené pre prevádzku s jednosmerným napätím 12 V DC s uzemneným záporným pólom.
- Dávajte pozor, aby ste nepricvikli žiadne káble pod skrutku, alebo medzi akékoľvek pohyblivé časti (napríklad koľajničky sedadiel).
- Pred vykonaním zapojení vypnite zapalovanie, aby nedošlo ku skratu.
- **Červený** napájací kábel zapojte až po vykonaní všetkých ostatných zapojení.
- **Červený** napájací kábel zapojte na +12 V do napájacieho konektora, ktorý je napájaný po zapnutí kľúča zapalovania do pozície pre napájanie príslušenstva.

Po namontovaní a zapojení zariadenia zlepte káble lepiacou páskou dokopy, aby neprekážali v prevádzke vozidla. Dávajte pozor, aby sa volant, riadiaca páka a brzdový pedál nezaplietli do káblov.

Ak sa káble zapletú do riadiacej páky počas jazdy, môže nastať veľmi nebezpečná situácia.

Poznámky

- Upevnite prepajovacie káble na miesto, ktoré je mimo koľajničiek sedačiek a rámu dverí.
- Po dokončení montáže sa presvedčite, či všetky ostatné elektrické zariadenia, ako brzdové svetlá a reflektory, pracujú správne. Taktiež skontrolujte všetky indikátory a klaksón.

Výmena poistky

Ak dôjde k prepáleniu poistky, skontrolujte správnosť napájania a vymeňte ju za novú. Keď sa poistka prepáli znovu, môže ísť o poruchu vo vnútri zariadenia.

Upozornenie

Použite poistku s rovnakou hodnotou prúdovej záťaže. Použitie poistky s vyššou hodnotou môže spôsobiť vážne poškodenie zariadenia.

Zoznam častí

Čísla priradené jednotlivým častiam zodpovedajú číslam uvádzaným v pokynoch pre inštaláciu.

①

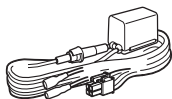

②

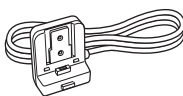

③



④



⑤

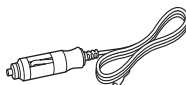

⑥



⑦

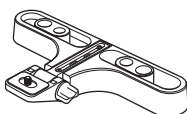

⑧



⑨



x 5

Zapojenia

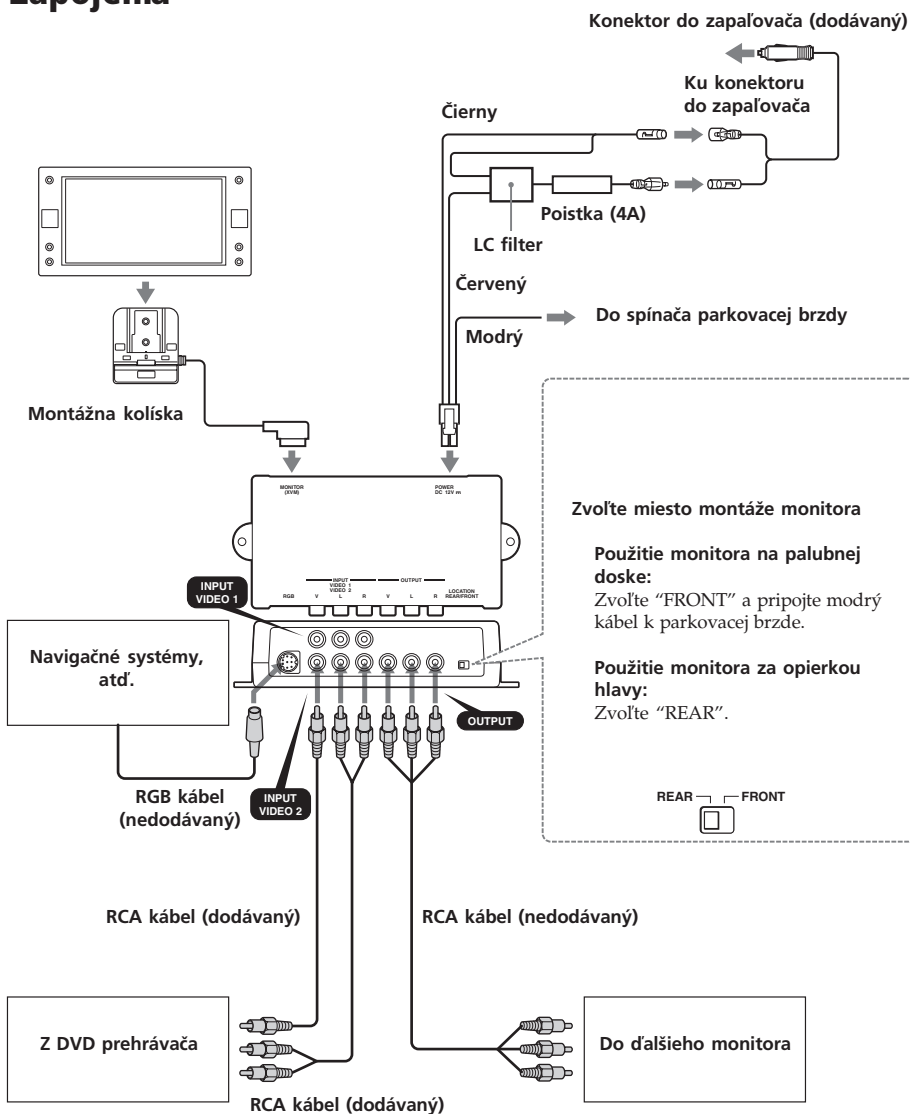

Poznámky

- Nezabudnite napájací kábel zapojiť až po zapojení všetkých ostatných káblov.
- Každý konektor zapojte pevne, pretože vibrácie počas jazdy môžu spôsobiť prerušenie spojenia.
- Pri od pájaní kábla ťahajte za konektor.
- Ak pripojíte ďalší monitor a hoci zvolíte vstupný zdroj "NAVI", zvuk ďalšieho monitora alebo bezdrôtových slúchadiel bude zo zdroja "VIDEO 1".
- Použite bežne dostupný RGB kábel s konektorom, ktorý je určený pre RGB konektor rozvodnej skrinky.

Montáž

Schéma inštalácie **A**

Za účelom inštalácie zariadenia si pozrite schému inštalácie a obráťte sa na autorizovaný servis.

Dbajte na to, aby bolo všetko vybavenie pevne uchytené napr. ku karosérii automobilu, aby sa počas jazdy nemohlo pohybovať.

Poznámka

Všetko vybavenie okrem jedného monitora a jednej rozvodnej skrinky je voliteľné.

Pred montážou monitora

- Tento monitor je určený na bezpečnú prevádzku počas jazdy.
- Zariadenie namontujte na vhodné miesto. Nesprávna montáž môže zapríčiniť vážnu nehodu.
- Zariadenie nemontujte na miesto, kde bude prekážať systému airbagov.

Poznámky k miestam montáže

- Starostlivo vyberte miesto montáže monitora.
- Aby ste predišli rezonancii od vibrácií vozidla, pri montáži monitora sa presvedčite, či sa zadná alebo spodná časť montážnej kolísky dotýka montážneho povrchu.

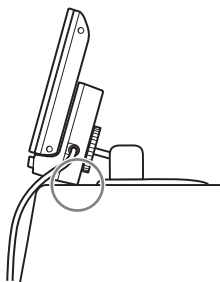

Upozornenia pri montáži

Neinštalujte toto zariadenie:

- Na horúce miesta, vystavené priamemu slnečnému svetlu, blízko ohrievača alebo do vozidla so zatvorenými oknami (hlavne v lete) alebo na extrémne chladné miesto.
- Na miesta vystavené nadmernej prašnosti, špine alebo vlhkosti.
- Na miesto, kde môže poraniť pasažiera.
- Na miesto, kde môže vyrušovať vodiča pri riadení vozidla.
- Na dvere alebo strop vozidla.

Poznámky

- Montážny povrch dobre očistite čistiacou handričkou. (Čistiaca handrička je na jedno použitie.)
- Zahrejte montážny povrch a obojstrannú pásku na teplotu viac ako 20 °C a potom zatlačte základňu stojana s obojstrannou páskou na montážny povrch.
- Pri doťahovaní skrutiek dávajte pozor, aby ste nepricvikli žiadne káble.
- Pri vŕtaní dier do montážneho povrchu sa presvedčite, či sa na druhej strane nič nenachádza.

Montáž monitora na palubnú dosku

Monitor môžete namontovať na palubnú dosku alebo do opierky hlavy. Prepínač REAR/Front (Vpredu/Vzadu) na rozvodnej skrinke nastavte do pozície, do ktorej ste namontovali monitor. Pozri obrázky v časti "Zapojenia".

Pred montážou sa presvedčite, či je montážna plocha a pozícia monitora vhodná pre montáž. Ak nemôžete nájsť vhodné miesto pre montáž, kontaktujte predajcu vášho vozidla alebo najbližšieho predajcu Sony.

B**1 Zvoľte miesto montáže, potom vytvarujte základňu stojana ⑧ tak, aby zodpovedala montážnemu povrchu.**

Základňu jemne ohýnajte tak, až kým medzi ňou a montážnym povrchom nebude žiadna medzera.

2 Zo spodnej časti základne stojana ⑧ odlepte ochranný film a upevnite stojan na montážny povrch.

Presvedčte sa, či základňa kompletne dosadla na montážny povrch.

Poznámky

- Obojstranná páska sa neprilepí dostatočne k obojom povrchom, pokiaľ je teplota v miestnosti nižšia ako 20 °C. Na zohriatie povrchu pred montážou použijete sušič na vlasy, atď.
- Miesto montáže si vyberte veľmi starostlivo. Ak zmeníte pozíciu monitora krátko po prvom namontovaní, obojstranná páska nebude mať rovnakú účinnosť.
- Pred odobratím stojana monitora najprv nahrejte montážny povrch pomocou sušiča vlasov a pomaly ho odlepte od povrchu.

3 Stojan upevnite pomocou dodávaných skrutiek ⑨.**Poznámka**

Pri vŕtaní dier do montážneho povrchu sa presvedčte, či sa za palubnou doskou nič nenachádza.

4 Nastavte výšku.

Keď nastavíte monitor do požadovanej výšky, upevnite svorku. Aby ste predišli rezonancii monitora počas jazdy, presvedčte sa, či sa zadná alebo spodná časť montážnej kolísky dotýka montážneho povrchu.

5 Nastavte uhol.

Uvoľnite páčku a nastavte požadovaný uhol. Po nastavení požadovaného uhla pritiahnite páčku a zafixujte uhol.

Montáž monitora za opierku hlavy C

Monitor je možné namontovať za opierku hlavy pomocou dodávanej montážnej sady.

Typy sedadiel, pri ktorých je možné použiť montážnu sadu

- Sedadlo s 2 podperami opierky s priemerom 10 mm až 15 mm.
- Sedadlá s podperami opierky so vzájomnou vzdialenosťou medzi 42 mm a 192 mm.

Poznámka

V závislosti od typu sedadla nemusí byť možné namontovať toto zariadenie.

D**1 Zatlačte na vrub a vyberte opierku zo sedadla.****2 Nastavte vzdialenosť podpier A a hĺbku B montážnej sady v závislosti od opierky.**

V závislosti od priemeru podpery zvoľte 12 mm alebo 15 mm otvory.

3 Vložte podpery do dier montážnej sady a vložte opierku naspäť do sedadla. Dotiahnite skrutky.**4 Uvoľnite otočný ovládač C a nastavte uhol tej časti, ktorá drží kolísku.**

Po nastavení opäť otočný ovládač utiahnite.

5 Namontujte kolísku na montážnu sadu a utiahnite skrutky na spodnej strane pomocou napr. mince.**6 Nasuňte monitor na kolísku, pokiaľ nezacvakne.****Poznámka**

Aby bolo zariadenie stabilné, zadnú časť montážnej kolísky ② by ste mali pritlačiť k opierke.

Vybratie monitora z kolísky E

Stlačte tlačidlo na kolíske a vysuňte monitor smerom nahor.

A

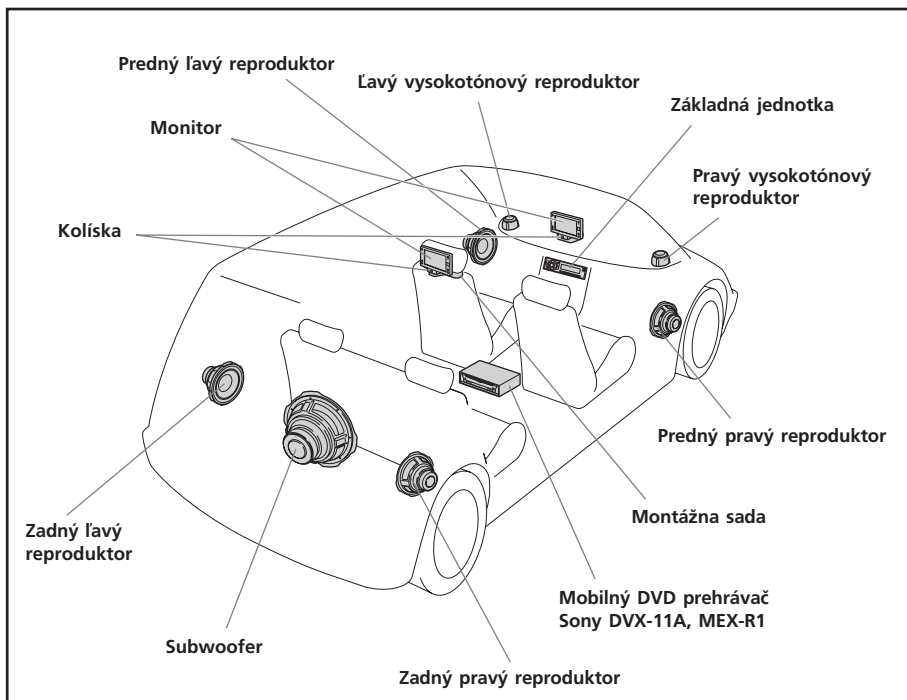

B

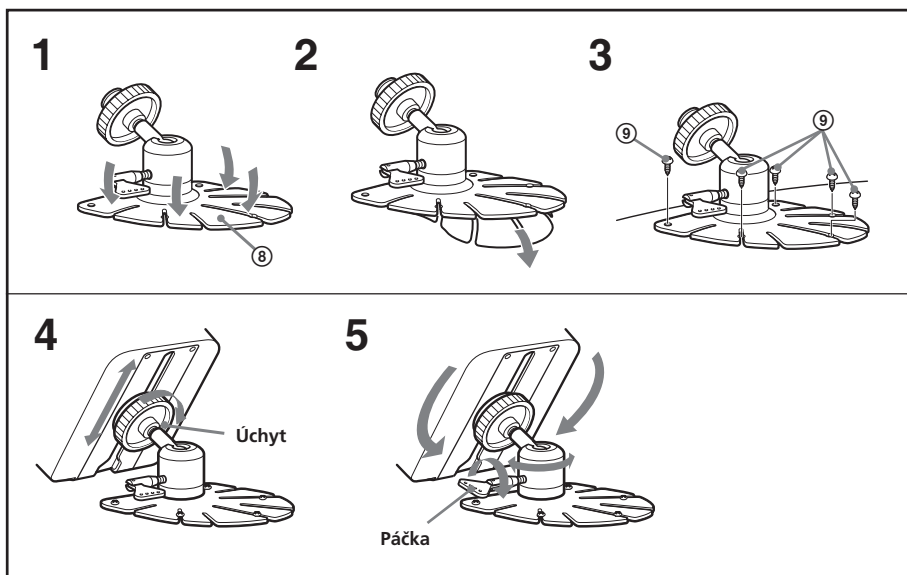

C

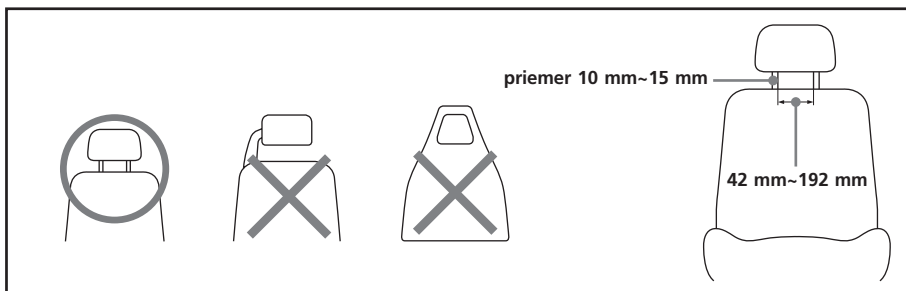

D

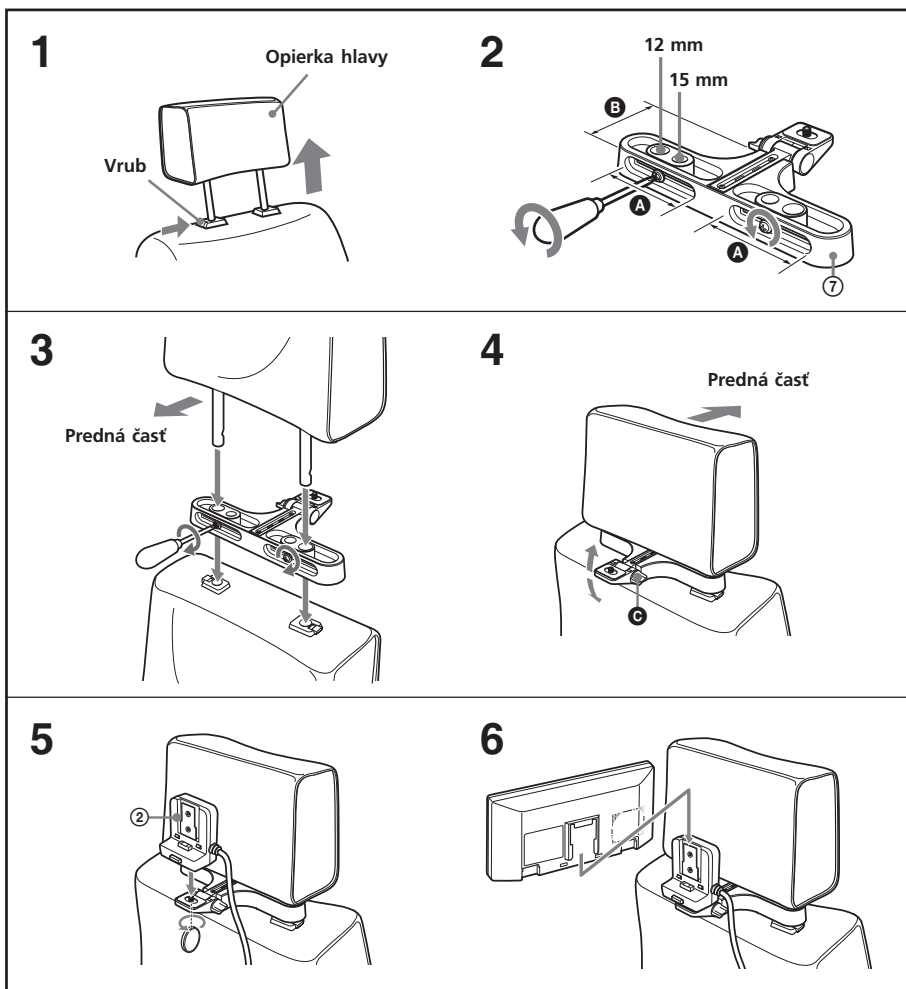

E

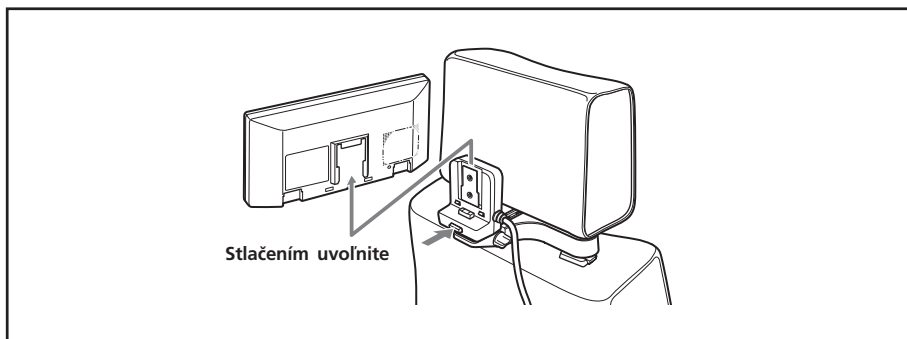

<http://www.sony.net/>

Sony Corporation Printed in Czech Republic (EU)