

Κέντρο AV

Οδηγίες χρήσης

EL

Για να ακυρώσετε την οθόνη επίδειξης (Demo), ανατρέξτε στην ενότητα σελίδα 21.

Για τη σύνδεση/εγκατάσταση, ανατρέξτε στην ενότητα σελίδα 36.



* 4 5 7 7 6 9 6 5 1 * (1)

Για την ασφάλεια, φροντίστε να εγκαταστήσετε αυτήν τη μονάδα στο ταμπλό του αυτοκινήτου καθώς η πίσω πλευρά της μονάδας ζεσταίνεται κατά τη χρήση. Για λεπτομέρειες, βλ. «Σύνδεση/Εγκατάσταση» (σελίδα 36).

Το παρόν εγχειρίδιο περιέχει οδηγίες για το μοντέλο XAV-W650BT και το μοντέλο XAV-V630BT. XAV-W650BT είναι το μοντέλο που χρησιμοποιείται αντιπροσωπευτικά για σκοπούς απεικόνισης.

Ιδιότητες διόδου λέιζερ

- Διάρκεια εκπομπής: Συνεχής
- Έξοδος λέιζερ: Μικρότερη από 46,8 mW (Αυτή η έξοδος είναι η τιμή μέτρησης σε απόσταση 70 mm από την επιφάνεια του αντικειμενικού φακού του μπλοκ οπτικής λήψης με διάφραγμα 7 mm).

Η πινακίδα στοιχείων που αναφέρει την τάση λειτουργίας κ.λπ. βρίσκεται στο κάτω μέρος του περιβλήματος.

Προειδοποίηση

Για να αποτρέψετε την πυρκαγιά ή τον κίνδυνο ηλεκτροπληξίας, μην εκθέτετε τη μονάδα σε βροχή ή υγρασία.

Για την αποφυγή ηλεκτροπληξίας, μην ανοίγετε το περίβλημα. Αναθέστε την εκτέλεση εργασιών επιδιόρθωσης μόνο σε εξειδικευμένο προσωπικό.

ΠΡΟΣΟΧΗ

Η χρήση οπτικών μέσων με αυτό το προϊόν θα αυξήσει τον κίνδυνο για τα μάτια. Καθώς η ακτίνα λέιζερ που χρησιμοποιείται σε αυτήν τη συσκευή αναπαραγωγής CD/DVD είναι επιβλαβής για τα μάτια, μην επιχειρήσετε να αποσυναρμολογήσετε το περίβλημα. Αναθέστε την εκτέλεση εργασιών επιδιόρθωσης μόνο σε εξειδικευμένο προσωπικό.

Κατασκευάζεται στην Κίνα



Με το παρόν, η Sony Corporation δηλώνει ότι ο παρών εξοπλισμός συμμορφώνεται με τις ουσιώδεις απαιτήσεις και άλλες σχετικές διατάξεις της Οδηγίας 1999/5/ΕΚ. Για λεπτομέρειες, επισκεφθείτε την ακόλουθη διεύθυνση URL: <http://www.compliance.sony.de/>

Ειδοποίηση για τους πελάτες: οι ακόλουθες πληροφορίες ισχύουν μόνο για εξοπλισμό που πωλείται σε χώρες στις οποίες ισχύουν οι οδηγίες της ΕΕ

Κατασκευαστής: Sony Corporation, 1-7-1 Konan Minato-ku Tokyo, 108-0075 Ιαπωνία
Για συμμόρφωση προϊόντων ΕΕ: Sony Deutschland GmbH, Hedelfinger Strasse 61, 70327 Stuttgart, Γερμανία



Απόρριψη χρησιμοποιημένων μπαταριών και χρησιμοποιημένου ηλεκτρικού και ηλεκτρονικού εξοπλισμού (ισχύει στην Ευρωπαϊκή Ένωση

και σε άλλες ευρωπαϊκές χώρες με ξεχωριστά συστήματα αποκομιδής)

Το σύμβολο αυτό επάνω στο προϊόν, τη μπαταρία ή τη συσκευασία υποδεικνύει ότι δεν πρέπει να μεταχειρίζεστε το προϊόν και τη μπαταρία ως κοινά οικιακά απορρίμματα. Σε ορισμένες μπαταρίες, το σύμβολο αυτό ενδέχεται να χρησιμοποιείται σε συνδυασμό με ένα χημικό σύμβολο. Τα χημικά σύμβολα του υδραργύρου (Hg) ή του μολύβδου (Pb) προστίθενται εάν η μπαταρία περιέχει περισσότερο από 0,0005% υδράργυρο ή 0,004% μολύβδο. Με τη διασφάλιση της σωστής απόρριψης αυτών των προϊόντων και μπαταριών συμβάλλετε στην αποτροπή ενδεχόμενων αρνητικών επιπτώσεων προς το περιβάλλον και την ανθρώπινη υγεία, οι οποίες, σε διαφορετική περίπτωση, θα μπορούσαν να προκληθούν από ακατάλληλη διαχείριση αποβλήτων. Η ανακύκλωση υλικών συμβάλλει στην εξοικονόμηση φυσικών πόρων.

Στην περίπτωση προϊόντων τα οποία για λόγους ασφάλειας, απόδοσης ή ακεραιότητας των δεδομένων απαιτούν μόνιμη σύνδεση με μια ενσωματωμένη μπαταρία, αυτή η μπαταρία θα πρέπει να αντικαθίσταται μόνο από εξειδικευμένο προσωπικό επισκευής. Για τη διασφάλιση της σωστής μεταχείρισης της μπαταρίας και του ηλεκτρικού και ηλεκτρονικού εξοπλισμού, παραδώστε αυτά τα προϊόντα στο τέλος της ωφέλιμης διάρκειας ζωής τους στο κατάλληλο σημείο συλλογής για την ανακύκλωση ηλεκτρικού και ηλεκτρονικού εξοπλισμού. Για τις μπαταρίες άλλου τύπου, ανατρέξτε στην ενότητα σχετικά με τη διαδικασία ασφαλούς αφαίρεσης της μπαταρίας από το προϊόν. Παραδώστε τη μπαταρία στο κατάλληλο σημείο συλλογής για την ανακύκλωση μεταχειρισμένων μπαταριών. Για λεπτομερείς πληροφορίες σχετικά με την ανακύκλωση αυτού του προϊόντος ή των μπαταριών, επικοινωνήστε με τις τοπικές δημοτικές αρχές, την υπηρεσία αποκομιδής οικιακών απορριμμάτων ή το κατάστημα από το οποίο αγοράσατε το προϊόν ή την μπαταρία.

Σημείωση για την μπαταρία λιθίου

Μην εκθέτετε την μπαταρία σε υπερβολική θερμότητα, όπως άμεσο ηλιακό φως, πυρκαγιά ή παρόμοια.

Προειδοποίηση αν το σύστημα ανάφλεξης του αυτοκινήτου σας δεν έχει θέση ACC

Αφού στρέψετε το σύστημα ανάφλεξης στο ανενεργό, φροντίστε να πατήσετε και να κρατήσετε πατημένο το HOME στη μονάδα έως ότου οι ενδείξεις στην οθόνη εξαφανιστούν. Διαφορετικά, η οθόνη δεν σβήνει και αυτό εξαντλεί τη μπαταρία.

Αποποίηση σχετικά με τις υπηρεσίες που παρέχονται από τρίτα μέρη

Ενδέχεται να γίνει αλλαγή, αναστολή ή τερματισμός των υπηρεσιών που παρέχονται από τρίτα μέρη χωρίς ειδοποίηση. Η Sony δεν φέρει καμία ευθύνη για τις καταστάσεις αυτού του είδους.

Σημαντική σημείωση

Προσοχή

ΣΕ ΚΑΜΙΑ ΠΕΡΙΠΤΩΣΗ ΔΕΝ ΘΑ ΦΕΡΕΙ ΕΥΘΥΝΗ Η SONY ΓΙΑ ΟΠΟΙΑΔΗΠΟΤΕ ΠΑΡΕΠΟΜΕΝΗ, ΕΜΜΕΣΗ Ή ΤΥΧΑΙΑ ΖΗΜΙΑ Ή ΑΛΛΕΣ ΖΗΜΙΕΣ ΣΥΜΠΕΡΙΛΑΜΒΑΝΟΜΕΝΩΝ, ΧΩΡΙΣ ΠΕΡΙΟΡΙΣΜΟ, ΤΗΣ ΑΠΩΛΕΙΑΣ ΚΕΡΔΩΝ, ΤΗΣ ΑΠΩΛΕΙΑΣ ΕΙΣΟΔΗΜΑΤΩΝ, ΤΗΣ ΑΠΩΛΕΙΑΣ ΔΕΔΟΜΕΝΩΝ, ΤΗΣ ΑΠΩΛΕΙΑΣ ΧΡΗΣΗΣ ΤΟΥ ΠΡΟΪΟΝΤΟΣ Ή ΟΠΟΙΟΥΔΗΠΟΤΕ ΣΥΝΔΕΔΕΜΕΝΟΥ ΕΞΟΠΛΙΣΜΟΥ, ΧΡΟΝΟΥ ΜΗ ΛΕΙΤΟΥΡΓΙΑΣ ΚΑΙ ΧΡΟΝΟΥ ΤΟΥ ΑΓΟΡΑΣΤΗ ΠΟΥ ΣΥΝΔΕΕΤΑΙ Ή ΠΡΟΚΥΠΤΕΙ ΑΠΟ ΤΗ ΧΡΗΣΗ ΑΥΤΟΥ ΤΟΥ ΠΡΟΪΟΝΤΟΣ, ΤΟΥ ΥΛΙΚΟΥ ΤΟΥ Ή/ΚΑΙ ΤΟΥ ΛΟΓΙΣΜΙΚΟΥ ΤΟΥ.

Αγαπητέ πελάτη, αυτό το προϊόν περιλαμβάνει ένα ραδιοφωνικό πομπό.

Σύμφωνα με τον Κανονισμό αριθ. 10 της UNECE, οι κατασκευαστές ενός οχήματος μπορούν να επιβάλλουν ειδικούς όρους εγκατάστασης ραδιοφωνικών πομπών στα οχήματα.

Ελέγξτε το εγχειρίδιο χρήσης του οχήματός σας ή επικοινωνήστε με τον κατασκευαστή του οχήματός σας ή την αντιπροσωπεία αυτοκινήτων σας, προτού εγκαταστήσετε αυτό το προϊόν στο όχημά σας.

Επείγουσες κλήσεις

Αυτό το handsfree BLUETOOTH αυτοκινήτου και η ηλεκτρονική συσκευή που είναι συνδεδεμένη στο handsfree λειτουργούν χρησιμοποιώντας ραδιοφωνικά σήματα, δίκτυα κινητής τηλεφωνίας και επίγεια, καθώς και λειτουργία προγραμματιζόμενη από το χρήστη, η οποία δεν μπορεί να εγγυηθεί σύνδεση υπό όλες τις συνθήκες.

Για το λόγο αυτό, μη βασίζεστε αποκλειστικά σε οποιαδήποτε ηλεκτρονική συσκευή για ουσιαστική επικοινωνία (όπως επείγοντα ιατρικά περιστατικά).

Σχετικά με την επικοινωνία BLUETOOTH

- Τα μικροκύματα που εκπέμπονται από μια συσκευή BLUETOOTH μπορεί να επηρεάσουν τη λειτουργία ηλεκτρονικών ιατρικών συσκευών. Σβήστε αυτή τη μονάδα και άλλες συσκευές BLUETOOTH στις ακόλουθες θέσεις, καθώς μπορεί να προκληθεί ατύχημα.
 - όπου υπάρχει παρουσία εύφλεκτου αερίου, σε νοσοκομεία, τρένο, αεροπλάνο ή βενζινάδικο
 - κοντά σε αυτόματες θύρες ή συναγερμό πυροπροστασίας
- Αυτή η μονάδα υποστηρίζει δυνατότητες ασφάλειας που συμμορφώνονται με το πρότυπο BLUETOOTH για να παρέχουν μια ασφαλή σύνδεση όταν χρησιμοποιείται η ασύρματη τεχνολογία BLUETOOTH, αλλά η ασφάλεια μπορεί να μην είναι αρκετή ανάλογα με το περιβάλλον. Να προσέχετε όταν επικοινωνείτε χρησιμοποιώντας ασύρματη τεχνολογία BLUETOOTH.
- Δεν αναλαμβάνουμε οποιαδήποτε ευθύνη για τη διαρροή πληροφοριών κατά την επικοινωνία BLUETOOTH.

Αν έχετε απορίες ή αντιμετωπίζετε προβλήματα με τη μονάδα σας, τα οποία δεν καλύπτονται σε αυτό το εγχειρίδιο, επικοινωνήστε με τον πλησιέστερο αντιπρόσωπο της Sony.

Πίνακας περιεχομένων

Προειδοποίηση.....	2
Οδηγός εξαρτημάτων και στοιχείων ελέγχου... ..	5

Ξεκινώντας

Επαναρρύθμιση της μονάδας	8
Ρύθμιση του ρολογιού.....	8
Προετοιμασία συσκευής BLUETOOTH	8
Σύνδεση συσκευής USB	10
Σύνδεση άλλης φορητής συσκευής ήχου/βίντεο	10
Σύνδεση κάμερας πίσω προβολής	10

Ακρόαση ραδιοφώνου

Ακρόαση ραδιοφώνου.....	11
Χρήση του συστήματος ραδιοπληροφόρησης (RDS).....	12

Αναπαραγωγή

Αναπαραγωγή δίσκου (XAV-W650BT)	13
Αναπαραγωγή μιας συσκευής USB	14
Αναπαραγωγή συσκευής BLUETOOTH.....	14
Αναζήτηση και αναπαραγωγή κομματιών.....	15
Άλλες ρυθμίσεις κατά την αναπαραγωγή	16

Κλήσεις handsfree (μόνο μέσω BLUETOOTH)

Λήψη μιας κλήσης	16
Πραγματοποίηση μιας κλήσης	16
Διαθέσιμοι χειρισμοί στη διάρκεια μιας κλήσης	17

Χρήσιμες λειτουργίες

SongPal με τηλέφωνο Android	18
Χρήση του Siri Eyes Free	19

Ρυθμίσεις

Χειρισμός βασικών λειτουργιών	20
General Settings	20
Sound Settings	21
Screen Settings	21
Visual Settings.....	22

Πρόσθετες πληροφορίες

Προφυλάξεις.....	22
Συντήρηση (XAV-W650BT).....	27
Τεχνικά χαρακτηριστικά	27
Αντιμετώπιση προβλημάτων	30
Κατάλογος κωδικών γλώσσας (XAV-W650BT).....	35

Σύνδεση/Εγκατάσταση

Προφυλάξεις	36
Λίστα εξαρτημάτων για εγκατάσταση.....	36
Σύνδεση	37
Εγκατάσταση	40

Οδηγός εξαρτημάτων και στοιχείων ελέγχου

Κύρια μονάδα

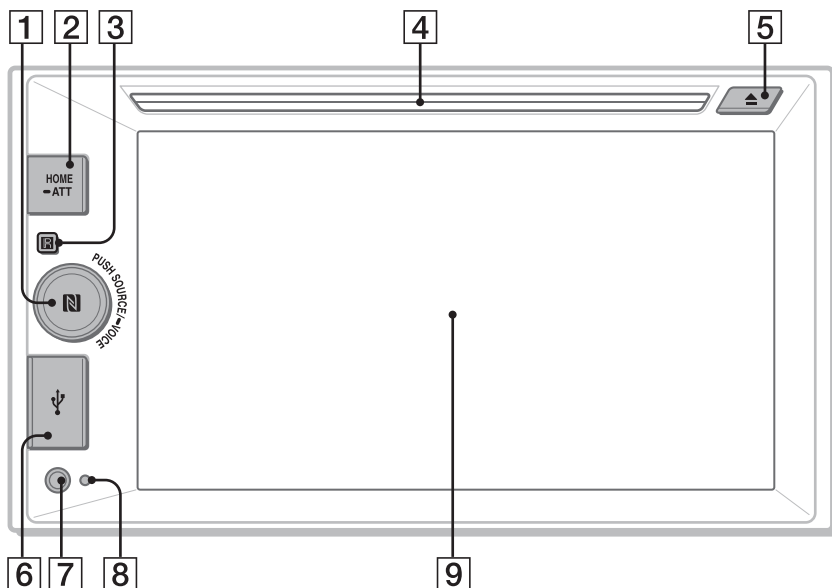

1 SOURCE

Αλλάξτε την πηγή. Κάθε φορά που τα πατάτε εμφανίζει μια πηγή με δυνατότητα επιλογής σε ένα αναδυόμενο παράθυρο στην τρέχουσα οθόνη.

— VOICE

Πατήστε και κρατήστε πατημένο για να ενεργοποιήσετε τη λειτουργία φωνητικής εντολής.

Για να αντιστοιχίσετε τη λειτουργία DSPL σε αυτό το κουμπί, επιλέξτε το [DSPL] στο [SOURCE Key Func.] (σελίδα 21).

Κουμπί ελέγχου έντασης ήχου

Περιστρέψτε το για να ρυθμίσετε την ένταση του ήχου.

N-Mark

Πραγματοποιεί μια σύνδεση BLUETOOTH όταν το αγγίζετε με ένα τηλέφωνο Android™.

2 HOME

Ενεργοποιήστε τη μονάδα.

Ανοίξτε το μενού HOME.

Πατήστε για να διακόψετε προσωρινά την αναπαραγωγή όταν έχει επιλεγεί πηγή Δίσκος (XAV-W650BT), iPod/USB ή BT Audio. Για να συνεχίσετε την αναπαραγωγή, ακουμπήστε το .

Πατήστε και κρατήστε πατημένο για πάνω από 2 δευτερόλεπτα για να απενεργοποιήσετε τη μονάδα. Όταν η μονάδα απενεργοποιείται, η λειτουργία του τηλεχειριστηρίου δεν είναι διαθέσιμη (XAV-W650BT).

— ATT (εξασθένηση)

Πατήστε και κρατήστε πατημένο για ένα δευτερόλεπτο, αλλά λιγότερο από 2 δευτερόλεπτα, έπειτα περιστρέψτε το κουμπί ελέγχου έντασης ήχου για να εξασθενήσετε τον ήχο.

3 Υποδοχή για το τηλεχειριστήριο

4 Υποδοχή δίσκου (XAV-W650BT)

5 ▲ (εξαγωγή δίσκου) (XAV-W650BT)

6 Θύρα USB

7 Υποδοχή εισόδου AUX

8 Κουμπί επαναφοράς

9 Οθόνη/πάνελ αφής

RM-X170 τηλεχειριστήριο (XAV-W650BT)

Το τηλεχειριστήριο μπορεί να χρησιμοποιηθεί για τη λειτουργία των στοιχείων ελέγχου ήχου. Για λειτουργίες του μενού, χρησιμοποιήστε το πάνελ αφής.

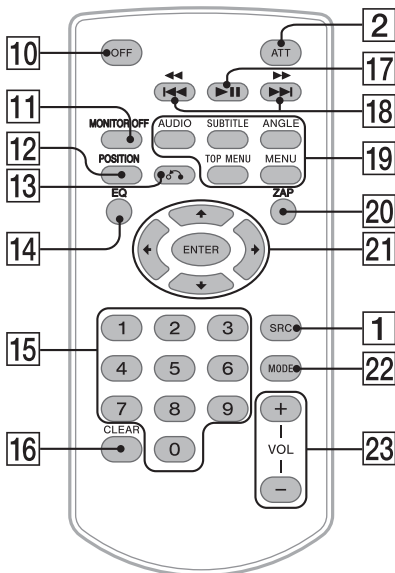

- 18 ◀◀/▶▶ (προηγούμενο/επόμενο)
◀◀/▶▶ (γρήγορη επαναφορά/γρήγορη προώθηση)
 - 19 Κουμπιά ρύθμισης αναπαραγωγής DVD (XAV-W650BT)
 - 20 ZAP (ZAPPIN™) (σελίδα 12)
 - 21 ◀/↑/↓/▶
Επιλέξτε στοιχείο ρύθμισης, κ.λπ.
ENTER
Εισαγωγή του επιλεγμένου στοιχείου.
 - 22 **MODE**
Επιλέξτε τη ζώνη ραδιοφώνου.
 - 23 **VOL (ένταση ήχου) +/-**
- Αφαιρέστε το φιλμ μόνωσης πριν τη χρήση.



- 10 **OFF**
Απενεργοποιήστε την πηγή.
Πατήστε παρατεταμένα για 2 δευτερόλεπτα για να απενεργοποιήσετε το προϊόν και την οθόνη.
- 11 **MONITOR OFF**
Απενεργοποιήστε την οθόνη και το φωτισμό κουμπιών.
Για να ενεργοποιήσετε και πάλι, πατήστε ξανά.
- 12 **POSITION**
Αυτό το κουμπί δεν υποστηρίζεται.
- 13 ◂ (επιστροφή)
Επιστροφή στην προηγούμενη οθόνη.
Επιστρέψτε στο μενού σε βίντεο CD (VCD) (XAV-W650BT).
- 14 **EQ (ισοσταθμιστής)**
Επιλέξτε καμπύλη ισοσταθμιστή.
- 15 **Αριθμητικά πλήκτρα (0 - 9)**
- 16 **CLEAR**
- 17 **▶|| (αναπαραγωγή/παύση)**

Ενδείξεις οθόνης



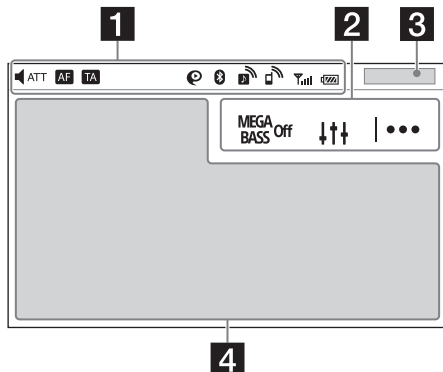

Οθόνη αναπαραγωγής:

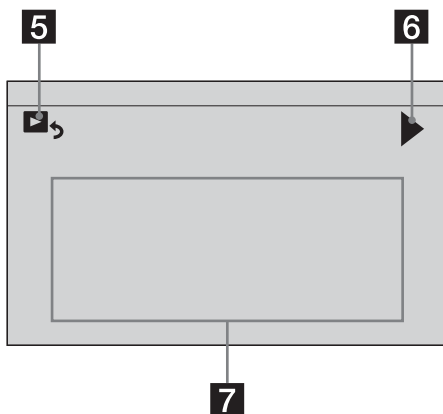





Αρχική οθόνη:



1 Ένδειξη κατάστασης

-  **ATT** Ανάβει όταν ο ήχος εξασθενεί.
-  **AF** Ανάβει όταν υπάρχουν διαθέσιμες AF (Εναλλακτικές συχνότητες).
-  **TA** Ανάβει όταν διατίθενται οι τρέχουσες πληροφορίες κυκλοφορίας (TA: Δελτίο κυκλοφορίας).
-  Ανάβει όταν η σύνδεση «SongPal» εδραιώνεται ανάμεσα σε αυτήν τη μονάδα και το τηλέφωνο Android σας.
-  Ανάβει όταν το σήμα BLUETOOTH είναι ενεργοποιημένο. Αναβοσβήνει όταν η σύνδεση είναι σε εξέλιξη.

-  Ανάβει όταν η συσκευή ήχου δύναται να αναπαραχθεί ενεργοποιώντας το A2DP (Σύνθετο προφίλ διανομής ήχου).
-  Ανάβει όταν είναι διαθέσιμη κλήση handsfree ενεργοποιώντας το HFP (Προφίλ Handsfree).
-  Υποδεικνύει την κατάσταση ισχύος σήματος του συνδεδεμένου κινητού τηλεφώνου.
-  Υποδεικνύει την κατάσταση της υπολειπόμενης μπαταρίας του συνδεδεμένου κινητού τηλεφώνου.

2 (Mega Bass)

Ακουμπήστε για να επιλέξετε τη ρύθμιση Mega Bass: [1], [2], [off].

↑↑↑ (μενού ρύθμισης ήχου)

Αποκτήστε απευθείας πρόσβαση στο μενού ρύθμισης ήχου (σελίδα 21).

|... (επιλογή)

Ανοίξετε το μενού επιλογών. Τα διαθέσιμα στοιχεία διαφέρουν ανάλογα με την πηγή.

3 Ρολόι (σελίδα 8)

Όταν έχει επιλεγεί η πηγή AUX ή Rear Camera, το ρολόι δεν εμφανίζεται.

4 Συγκεκριμένη περιοχή εφαρμογής

Εμφάνιση στοιχείων ελέγχου αναπαραγωγής/ υποδείξεων ή εμφάνιση της κατάστασης της μονάδας. Τα εμφανιζόμενα στοιχεία διαφέρουν ανάλογα με την πηγή.

5 (επιστροφή στην οθόνη αναπαραγωγής)

Αλλάξτε από την οθόνη HOME στην οθόνη αναπαραγωγής.

6

Μετακίνηση στην επόμενη/προηγούμενη σελίδα (Αυτό δεν εμφανίζεται απαραίτητα στην οθόνη).

7 Πλήκτρα επιλογής Πηγών και Ρυθμίσεων

Αλλάξτε την πηγή ή πραγματοποιήστε διάφορες ρυθμίσεις.

Επαναρύθμιση της μονάδας

Πρέπει να επαναφέρετε τη μονάδα προτού χειριστείτε τη μονάδα για πρώτη φορά, ή αφού αντικαταστήσετε τη μπαταρία αυτοκινήτου ή αλλάξετε τις συνδέσεις.

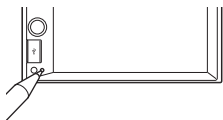

Σημείωση

Το πάτημα του κουμπιού επαναφοράς θα διαγράψει τη ρύθμιση του ρολογιού και ορισμένα αποθηκευμένα περιεχόμενα.

Ρύθμιση του ρολογιού

- 1 Πατήστε το HOME, έπειτα πατήστε το [Settings].
- 2 Πατήστε το ⌘, έπειτα πατήστε το [Clock Adjust].
Εμφανίζεται η οθόνη ρυθμίσεων.
- 3 Πατήστε το ▲/▼ για να ρυθμίσετε την ώρα και τα λεπτά.
- 4 Αφού ρυθμίσετε την ώρα και τα λεπτά, ακουμπήστε το [Set].
Η ρύθμιση ολοκληρώνεται και το ρολόι ξεκινά.

Προετοιμασία συσκευής BLUETOOTH

Μπορείτε να απολαμβάνετε μουσική ή να εκτελέσετε κλήση handsfree ανάλογα με τη συμβατή με τη BLUETOOTH συσκευή όπως smartphone, κινητά τηλέφωνα και συσκευές ήχου (εφεξής «συσκευή BLUETOOTH» εάν δεν προσδιορίζεται διαφορετικά). Για λεπτομέρειες σχετικά με τη σύνδεση, ανατρέξτε στις οδηγίες χρήσης που παρέχονται με τη συσκευή. Προτού συνδέσετε τη συσκευή, μειώστε την ένταση του ήχου αυτής της μονάδας. Διαφορετικά, μπορεί να παραχθεί δυνατός ήχος.

Σύνδεση με smartphone μέσω της λειτουργίας One-touch (ένα άγγιγμα) (NFC)

Αγγίζοντας το N-Mark στη μονάδα με ένα smartphone συμβατό με τη λειτουργία NFC*, η μονάδα αντιστοιχίζεται και συνδέεται αυτόματα με το smartphone.

* Το NFC (Near Field Communication) είναι μια τεχνολογία που επιτρέπει την ασύρματη επικοινωνία μικρής εμβέλειας μεταξύ διαφόρων συσκευών, όπως κινητών τηλεφώνων και ετικετών IC. Χάρη στη λειτουργία NFC, μπορεί να επιτευχθεί επικοινωνία δεδομένων εύκολα, απλά ακουμπώντας το σχετικό σύμβολο ή το καθορισμένο σημείο στις συμβατές με το NFC συσκευές.

Για smartphone με λειτουργικό σύστημα Android OS 4.0 ή προηγούμενο, απαιτείται η λήψη της εφαρμογής «NFC Easy Connect» από το Google Play™. Η εφαρμογή ενδέχεται να μην είναι διαθέσιμη για λήψη σε ορισμένες χώρες/περιοχές.

- 1 Ενεργοποιήστε τη λειτουργία NFC στο smartphone.
Για λεπτομέρειες, ανατρέξτε στις οδηγίες χρήσης που παρέχονται με το smartphone.
- 2 Ακουμπήστε το σήμα N της μονάδας στο σήμα N του smartphone.

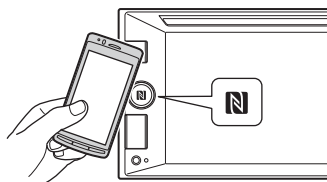

Βεβαιωθείτε ότι το  είναι αναμμένο στη γραμμή κατάστασης της οθόνης.

Για αποσύνδεση μέσω του One touch (ένα άγγιγμα)

Ακουμπήστε ξανά το σήμα N της μονάδας στο σήμα N του smartphone.

Σημειώσεις

- Όταν πραγματοποιείτε τη σύνδεση, μεταχειρίζεστε το smartphone με προσοχή για να αποφύγετε τυχόν γρατζουνιές.
- Η σύνδεση One touch (ένα άγγιγμα) δεν είναι εφικτή όταν η μονάδα είναι ήδη συνδεδεμένη με κάποια άλλη συσκευή συμβατή με NFC. Σε αυτήν την περίπτωση, αποσυνδέστε την άλλη συσκευή και εκτελέστε ξανά τη σύνδεση με το smartphone.

Σύζευξη και σύνδεση με συσκευή BLUETOOTH

Όταν συνδέετε μια συσκευή BLUETOOTH για πρώτη φορά, απαιτείται αμοιβαία εγγραφή (ονομάζεται «σύζευξη»). Η σύζευξη επιτρέπει στη μονάδα και σε άλλες συσκευές να αναγνωρίζονται μεταξύ τους.

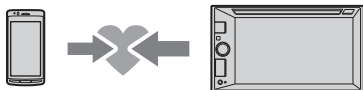

1 Τοποθετήστε τη συσκευή BLUETOOTH σε απόσταση 1 μέτρου από τη μονάδα.

2 Πατήστε το HOME, έπειτα πατήστε το [Settings].

3 Ακουμπήστε το [].

4 Ακουμπήστε το [Bluetooth Connection], έπειτα θέστε το σήμα στο [ON].

Το σήμα BLUETOOTH ενεργοποιείται και ανάβει το [] στη γραμμή κατάστασης της μονάδας.

5 Ακουμπήστε το [Pairing].

Το [] αναβοσβήνει όσο η μονάδα βρίσκεται σε κατάσταση αναμονής σύζευξης.

6 Εκτελέστε τη διαδικασία σύζευξης στη συσκευή BLUETOOTH, ώστε να ανιχνεύει τη μονάδα.

7 Επιλέξτε [XAV-xxxx] (το όνομα του μοντέλου σας) που εμφανίζεται στην οθόνη της συσκευής BLUETOOTH.

Αν δεν εμφανίζεται το όνομα του μοντέλου σας, επαναλάβετε τη διαδικασία από το βήμα 5.

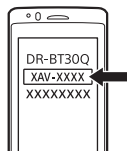

8 Εάν απαιτείται εισαγωγή κλειδιού πρόσβασης* στη συσκευή BLUETOOTH, εισαγάγετε το [0000].

* Το «κλειδί πρόσβασης» ενδέχεται να ονομάζεται «passcode», «PIN code», «PIN number» ή «Password» κ.λπ., ανάλογα με τη συσκευή BLUETOOTH.



Όταν εκτελείται σύζευξη, το [] παραμένει αναμμένο.

9 Επιλέξτε αυτήν τη μονάδα στη συσκευή BLUETOOTH για να εδραιώσετε τη σύνδεση BLUETOOTH.

Το [] ή το [] ανάβει όταν πραγματοποιηθεί η σύνδεση.

Σημείωση

Ενώ συνδέεστε σε μια συσκευή BLUETOOTH, αυτή η μονάδα δεν μπορεί να ανιχνευθεί από άλλη συσκευή. Για να ενεργοποιήσετε την ανίχνευση, εισέλθετε στη λειτουργία σύζευξης και αναζητήστε τη μονάδα από άλλη συσκευή.

Για να ξεκινήσει η αναπαραγωγή

Για λεπτομέρειες, βλ. «Αναπαραγωγή συσκευής BLUETOOTH» (σελίδα 14).

Για ακύρωση της σύζευξης

Εκτελέστε το βήμα 5 για να ακυρώσετε τη λειτουργία σύζευξης μετά τη σύζευξη της μονάδας με τη συσκευή BLUETOOTH.

Σύνδεση με μια συζευγμένη συσκευή BLUETOOTH

Για να χρησιμοποιήσετε μια συζευγμένη συσκευή, απαιτείται σύνδεση με τη μονάδα. Ορισμένες συζευγμένες συσκευές συνδέονται αυτόματα.



1 Πατήστε το HOME, έπειτα πατήστε το [Settings].

2 Πατήστε το [Bluetooth Connection], έπειτα πατήστε το [ON].

Βεβαιωθείτε ότι το [] είναι αναμμένο στη γραμμή κατάστασης της οθόνης.

3 Ενεργοποιήστε τη λειτουργία BLUETOOTH στη συσκευή BLUETOOTH.

4 Χρησιμοποιήστε τη συσκευή BLUETOOTH για να συνδεθείτε με τη μονάδα.

Το [] ή το [] ανάβει στη γραμμή κατάστασης.

Για σύνδεση με τη συσκευή που συνδέθηκε τελευταία με τη μονάδα

Όταν το σύστημα ανάφλεξης είναι ενεργοποιημένο με το σήμα BLUETOOTH επίσης ενεργοποιημένο, αυτή η μονάδα αναζητά τη συσκευή BLUETOOTH που συνδέθηκε τελευταία και η σύνδεση γίνεται αυτόματα. Εάν δεν δουλέψει, ακουμπήστε το [Reconnect] για να αναζητήσετε ξανά τη συσκευή που συζεύχθηκε τελευταία. Εάν το πρόβλημα δεν επιλύεται, ακολουθήστε τη διαδικασία σύζευξης.

Σημείωση

Ενώ μεταδίδεται ήχος BLUETOOTH, δεν μπορείτε να συνδεθείτε από αυτήν τη μονάδα στο κινητό τηλέφωνο. Συνδεθείτε από το κινητό τηλέφωνο σε αυτήν τη μονάδα.

Για εγκατάσταση του μικροφώνου

Για λεπτομέρειες, βλ. «Εγκατάσταση του μικροφώνου» (σελίδα 39).

Σύνδεση συσκευής USB

- 1 Μειώστε την ένταση του ήχου στη μονάδα.
- 2 Συνδέστε τη συσκευή USB στη μονάδα.
Για να συνδέσετε ένα iPod/iPhone, χρησιμοποιήστε το καλώδιο σύνδεσης USB για iPod (δεν παρέχεται).

Σύνδεση άλλης φορητής συσκευής ήχου/βίντεο

- 1 Απενεργοποιήστε τη φορητή συσκευή ήχου/βίντεο.
- 2 Μειώστε την ένταση του ήχου στη μονάδα.
- 3 Συνδέστε τη φορητή συσκευή ήχου/βίντεο στην υποδοχή εισόδου AUX στη μονάδα με ένα καλώδιο σύνδεσης (δεν παρέχεται).
- 4 Πατήστε το HOME, έπειτα πατήστε το [AUX].

Για να ταιριάξετε το επίπεδο της έντασης ήχου της συνδεδεμένης συσκευής με άλλες πηγές

Εκκινήστε την αναπαραγωγή της φορητής συσκευής ήχου/βίντεο σε μέτρια ένταση και ορίστε τη συνήθη ένταση ακρόασης στη μονάδα: Ακουμπήστε το |•••, έπειτα θέστε το [Input Level] μεταξύ -10 και +15.

Για να ρυθμίσετε τον τύπο συσκευής με το χέρι

Ακουμπήστε το |•••, έπειτα ρυθμίστε το [AUX Input] στο [Audio], το [Video] ή το [Auto].

Σύνδεση κάμερας πίσω προβολής

Συνδέοντας την προαιρετική κάμερα πίσω προβολής στον ακροδέκτη CAMERA IN, μπορείτε να εμφανίσετε την εικόνα από την κάμερα πίσω προβολής. Για λεπτομέρειες, βλ. «Σύνδεση/Εγκατάσταση» (σελίδα 36).

Ακρόαση ραδιοφώνου

Ακρόαση ραδιοφώνου

Για να ακούσετε ραδιόφωνο, πατήστε το HOME, έπειτα πατήστε το [Tuner].

Στοιχεία ελέγχου/υποδείξεις λήψης

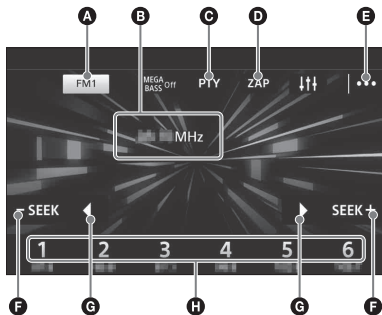

- A Τρέχουσα ζώνη**
Ανοίγει τη λίστα ζώνης.
- B Τρέχουσα συχνότητα, όνομα υπηρεσίας προγράμματος*, RDS ένδειξη***
* Κατά τη λήψη RDS.
- C PTY (τύποι προγραμμάτων) (μόνο FM)**
Ανοίγει τη λίστα PTY (σελίδα 12).
- D ZAP (ZAPPIN)**
Βοηθά στην εύρεση ενός επιθυμητού σταθμού ακούγοντας προσυντονισμένους σταθμούς για μερικά δευτερόλεπτα.
- E I... (επιλογή)**
Ανοίγει το μενού επιλογών.
- F -SEEK/SEEK+**
Συντονίζεται αυτόματα.
- G ◀▶**
Συντονίζεται με το χέρι.
Πατήστε και κρατήστε πατημένο για συνεχή παράλειψη συχνοτήτων.
- H Προσυντονισμένοι αριθμοί (1 έως 6)**
Επιλέγει έναν προσυντονισμένο σταθμό.
Ακουμπήστε και κρατήστε πατημένο για να αποθηκεύσετε την τρέχουσα συχνότητα σε αυτήν την προσυντονισμένη.

Αυτόματη αποθήκευση (BTM)

- 1** Επιλέξτε την επιθυμητή ζώνη (FM1, FM2, FM3, AM1 ή AM2).
- 2** Ακουμπήστε το I....
- 3** Πατήστε το [BTM], έπειτα το [Search].
Η μονάδα αποθηκεύει σταθμούς με σειρά συχνότητας στους προσυντονισμένους αριθμούς (1 έως 6).

Συντονισμός

- 1** Ακουμπήστε την τρέχουσα ζώνη.
Εμφανίζεται η λίστα ζωνών.
- 2** Ακουμπήστε την επιθυμητή ζώνη (FM1, FM2, FM3, AM1 ή AM2).
- 3** Εκτελέστε τη διαδικασία συντονισμού.

Για να συντονίσετε αυτόματα

Ακουμπήστε το -SEEK/SEEK+.

Η σάρωση σταματά όταν η μονάδα λαμβάνει έναν σταθμό.

Για να συντονίσετε με το χέρι

Πατήστε και κρατήστε πατημένο το ◀▶ για να εντοπίσετε τη συχνότητα κατά προσέγγιση, έπειτα ακουμπήστε το ◀▶ επαναλαμβανόμενα για να συντονιστείτε καλύτερα στην επιθυμητή συχνότητα.

Αποθήκευση με το χέρι

- 1** Ενώ λαμβάνετε το σταθμό που θέλετε να αποθηκεύσετε, πατήστε παρατεταμένα τον επιθυμητό προσυντονισμένο αριθμό (1 έως 6).

Λήψη αποθηκευμένων σταθμών

- 1** Επιλέξτε τη ζώνη, έπειτα ακουμπήστε τον επιθυμητό προκαθορισμένο αριθμό (1 έως 6).

Αναζήτηση του επιθυμητού σταθμού από τους προσυntonισμένους σταθμούς (Προκαθορισμένο ZAPPIN δέκτη)

Το Προκαθορισμένο ZAPPIN δέκτη σας βοηθά στην εύρεση ενός επιθυμητού σταθμού ακούγοντας προσυntonισμένους σταθμούς για μερικά δευτερόλεπτα.

- 1 Κατά τη λήψη ραδιοφώνου, ακουμπήστε το [ZAP].
Το Προκαθορισμένο ZAPPIN δέκτη ξεκινά και οι ακόλουθοι σταθμοί λαμβάνονται σε ακολουθία.
- 2 Ακουμπήστε το [ZAP] ξανά όταν λαμβάνεται ο επιθυμητός σταθμός.

Χρήση του συστήματος ραδιοπληροφόρησης (RDS)

Ρύθμιση εναλλακτικών συχνοτήτων (AF) και δελτίο κυκλοφορίας (TA)

Το AF επανασυntonίζει διαρκώς το σταθμό στο πιο ισχυρό σήμα σε ένα δίκτυο και το TA παρέχει επίκαιρες πληροφορίες για την κυκλοφορία ή προγράμματα κυκλοφορίας (TP) ένα λαμβάνονται.

- 1 Πατήστε το HOME, έπειτα πατήστε το [Tuner].
- 2 Ακουμπήστε την επιθυμητή ζώνη ([FM1], [FM2] ή [FM3]).
- 3 Ακουμπήστε το |... , έπειτα το [AF] ή το [TA] για να ρυθμίσετε το [ON].

Για να αποθηκεύσετε σταθμούς RDS με τη ρύθμιση AF και TA

Μπορείτε να προσυntonίσετε σταθμούς RDS μαζί με μια ρύθμιση AF/TA. Ορίστε το AF/TA, έπειτα αποθηκεύστε το σταθμό με BTM ή με το χέρι. Εάν προσυntonίσετε με το χέρι, μπορείτε να προσυntonίσετε επίσης σταθμούς μη-RDS.

Για να λαμβάνετε επείγουσες αναγγελίες
Με το AF ή το TA ενεργοποιημένο, οι επείγουσες αναγγελίες θα διακόπτουν αυτόματα την τρέχουσα επιλεγμένη πηγή.

Για να παραμείνετε με ένα περιφερειακό πρόγραμμα (Περιφερειακό)

Όταν είναι ενεργοποιημένες οι λειτουργίες AF και Περιφερειακές, δεν θα μεταβαίνετε σε άλλο περιφερειακό σταθμό με ισχυρότερο σήμα. Εάν φύγετε από την περιοχή λήψης αυτού του περιφερειακού προγράμματος, ακουμπήστε το |... → [Regional] → [OFF] κατά τη λήψη FM. Αυτή η λειτουργία δεν λειτουργεί στο H.B. και ορισμένες άλλες περιοχές.

Επιλογή τύπων προγράμματος (PTY)

- 1 Κατά τη λήψη FM, ακουμπήστε το [PTY].
Για κύλιση στη λίστα, ακουμπήστε το ▲/▼.
- 2 Ακουμπήστε τον επιθυμητό τύπο προγράμματος.
Η μονάδα αναζητά έναν σταθμό που να μεταδίδει τον επιλεγμένο τύπο προγράμματος.

Για να κλείσετε τη λίστα PTY
Ακουμπήστε το ↵.

Τύπος προγράμματος

News (Ειδήσεις), **Current Affairs** (Τρέχοντα θέματα), **Information** (Πληροφορίες), **Sport** (Αθλητικά), **Education** (Εκπαίδευση), **Drama** (Θέατρο), **Cultures** (Πολιτισμός), **Science** (Επιστήμη), **Varied Speech** (Διάφορα), **Pop Music** (Ποπ μουσική), **Rock Music** (Ροκ μουσική), **Easy Listening** (Μουσική M.O.R.), **Light Classics M** (Ελαφρά κλασική), **Serious Classics** (Σοβαρή κλασική), **Other Music** (Άλλη μουσική), **Weather & Metr** (Καιρός), **Finance** (Οικονομικά), **Children's Progs** (Παιδικό πρόγραμμα), **Social Affairs** (Κοινωνικές υποθέσεις), **Religion** (Θρησκεία), **Phone In** (Με συμμετοχή του ακροατηρίου), **Travel & Touring** (Ταξίδια), **Leisure & Hobby** (Αναψυχή), **Jazz Music** (Μουσική τζαζ), **Country Music** (Μουσική κάουντρι), **National Music** (Εθνική μουσική), **Oldies Music** (Παλιές επιτυχίες), **Folk Music** (Παραδοσιακή μουσική), **Documentary** (Ντοκιμαντέρ)

Ρύθμιση της ώρας του ρολογιού (CT)

Τα δεδομένα CT από τη μετάδοση RDS ρυθμίζουν το ρολόι.

- 1 Ρυθμίστε το [Clock Time] στο [ON] στο [General Settings] (σελίδα 20).

Αναπαραγωγή

Αναπαραγωγή δίσκου (XAV-W650BT)

Ανάλογα με τον τύπο δίσκου, ορισμένες λειτουργίες ενδέχεται να διαφέρουν ή να είναι περιορισμένες.

1 Εισαγάγετε το δίσκο (πλευρά της ετικέτας πάνω).

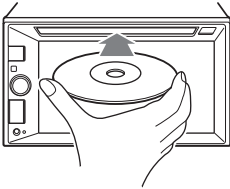

Η αναπαραγωγή ξεκινά αυτόματα.

Εάν εμφανιστεί ένα μενού DVD

Ακουμπήστε το επιθυμητό στοιχείο στο μενού DVD.

Μπορείτε επίσης να χρησιμοποιήσετε το πάνελ ελέγχου μενού, που μπορεί να εμφανιστεί ακουμπώντας την οθόνη οπουδήποτε εκτός από τα στοιχεία μενού DVD Πατήστε το **◀/▶/⏪/⏩** για να μετακινήσετε τον δρομέα, έπειτα ακουμπήστε το [ENTER] για επιβεβαίωση. Εάν το πάνελ ελέγχου μενού δεν εμφανιστεί ακουμπώντας την οθόνη, χρησιμοποιήστε το τηλεχειριστήριο.

Παράδειγμα υποδείξεων αναπαραγωγής (DVD)

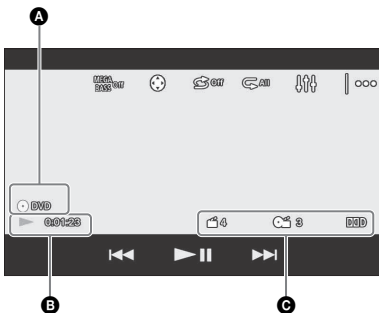

- A** Εικονίδιο τρέχουσας πηγής, μορφή
- B** Κατάσταση αναπαραγωγής, χρόνος αναπαραγωγής που πέρασε
- C** Αριθμός κεφαλαίου/τίτλου, μορμά ήχου

Ακουμπήστε την οθόνη εάν οι υποδείξεις δεν εμφανίζονται.

Για δίσκους ήχου, ορισμένες υποδείξεις εμφανίζονται πάντα στη διάρκεια της αναπαραγωγής.

Χρήση λειτουργιών PBC (έλεγχος αναπαραγωγής)

Το μενού PBC βοηθά διαδραστικά με τις λειτουργίες ενώ αναπαράγεται ένα συμβατό με το PBC VCD.

1 Έναρξη αναπαραγωγής ενός συμβατού με το PBC VCD.

Εμφανίζεται το μενού PBC.

2 Ακουμπήστε το **[MENU]**.

Εμφανίζεται το πάνελ ελέγχου μενού.

3 Ακουμπήστε τα αριθμητικά πλήκτρα για να επιλέξετε το επιθυμητό στοιχείο, έπειτα αγγίξτε το [ENTER].

4 Ακολουθήστε τις οδηγίες στο μενού για διαδραστικές λειτουργίες.

Για επιστροφή στην προηγούμενη ένδειξη
Ακουμπήστε το **⏪**.

Για να απενεργοποιήσετε τις λειτουργίες PBC

Θέστε το [Video CD PBC] στο [OFF] (σελίδα 22).

Σημειώσεις

- Στη διάρκεια της αναπαραγωγής PBC, ο αριθμός κομματιού, το στοιχείο αναπαραγωγής κ.λπ., δεν εμφανίζονται στην οθόνη αναπαραγωγής.
- Η συνεχίση αναπαραγωγής δεν είναι διαθέσιμη κατά την αναπαραγωγή με PBC.

Διαμόρφωση ρυθμίσεων ήχου

Αλλαγή της γλώσσας ήχου/φορμά

Όταν αναπαράγετε ένα DVD βίντεο, η γλώσσα ήχου μπορεί να αλλάξει εάν ο δίσκος έχει εγγραφεί με πολύγλωσσα κομμάτια. Μπορείτε επίσης να αλλάξετε το φορμά ήχου όταν αναπαράγετε έναν δίσκο εγγεγραμμένο σε πολλαπλά φορμά ήχου (π.χ., Dolby Digital). Κατά την αναπαραγωγή, ακουμπήστε την οθόνη, κι έπειτα το **⏪**.

Ακουμπήστε επαναλαμβανόμενα το **⏪** έως ότου εμφανιστεί η επιθυμητή γλώσσα/φορμά ήχου.

Παράδειγμα: Dolby Digital 5.1 ch

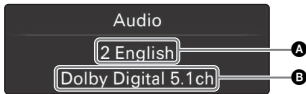

A Γλώσσα ήχου

B Φορμά ήχου/αριθμοί καναλιών

Εάν εμφανίζεται η ίδια γλώσσα δύο ή περισσότερες φορές, ο δίσκος έχει εγγραφεί σε πολλές μορφές ήχου.

Αλλαγή του καναλιού ήχου

Όταν παίζεται ένας δίσκος VCD, μπορείτε να ακούσετε τόσο αριστερά όσο και δεξιά κανάλια, μόνο το δεξί κανάλι ή μόνο το αριστερό κανάλι, μέσω και δεξιών και αριστερών ηχείων.

Στη διάρκεια αναπαραγωγής, ακουμπήστε το **⏮** LR επαναλαμβανόμενα έως ότου εμφανιστεί το επιθυμητό κανάλι ήχου.

Οι επιλογές υποδεικνύονται κατωτέρω.

[Stereo]: Κανονικός στερεοφωνικός ήχος (προεπιλογή)

[Αριστερά]: Ήχος αριστερού καναλιού (μονοφωνικός)

[Δεξιά]: Ήχος δεξιού καναλιού (μονοφωνικός)

Αναπαραγωγή μιας συσκευής USB

Στις παρούσες Οδηγίες χρήσης, το «iPod» χρησιμοποιείται ως γενική αναφορά στις λειτουργίες iPod στο iPod και το iPhone, εκτός κι εάν ορίζεται διαφορετικά από το κείμενο ή τις απεικονίσεις.

Για λεπτομέρειες για τη συμβατότητα του iPod, ανατρέξτε στην ενότητα «Σχετικά με το iPod» (σελίδα 26) ή επισκεφτείτε την τοποθεσία υποστήριξης στο οπισθόφυλλο.

Μπορούν να χρησιμοποιηθούν συσκευές τύπου USB MSC (Κατηγορία μαζικής αποθήκευσης) και MTP (Πρωτόκολλο μεταφοράς μέσων) (όπως ένα φλασάκι USB, ψηφιακή συσκευή αναπαραγωγής, τηλέφωνο Android) συμβατά με το πρότυπο USB. Ανάλογα με την ψηφιακή συσκευή αναπαραγωγής ή το τηλέφωνο Android, απαιτείται η ρύθμιση της λειτουργίας σύνδεσης USB στο MTP.

Σημειώσεις

- Για λεπτομέρειες για τη συμβατότητα της συσκευής USB σας, επισκεφτείτε την τοποθεσία υποστήριξης πελατών στο οπισθόφυλλο.
- Δεν υποστηρίζεται η αναπαραγωγή των εξής αρχείων.
MP3/WMA/AAC/FLAC:
 - αρχεία με προστασία πνευματικών δικαιωμάτων
 - αρχεία DRM (Διαχείριση ψηφιακών δεδομένων)
 - αρχεία ψηφιακού ήχου πολλαπλών καναλιών MP3/WMA/AAC:
 - αρχεία μη απωλεστικής συμπίεσης WAV:
 - αρχεία ψηφιακού ήχου πολλαπλών καναλιών

1 Συνδέστε τη συσκευή USB στη θύρα USB.

Η αναπαραγωγή ξεκινά.

Εάν μια συσκευή είναι ήδη συνδεδεμένη, πατήστε το HOME έπειτα ακουμπήστε το [iPod/USB] για να ξεκινήσει η αναπαραγωγή.

2 Ρυθμίστε την ένταση ήχου στη μονάδα.

Για διακοπή της αναπαραγωγής

Πατήστε το SOURCE επαναλαμβανόμενα έως ότου εμφανιστεί το [OFF].

Για αφαίρεση της συσκευής

Διακόψτε την αναπαραγωγή και στη συνέχεια αφαιρέστε τη συσκευή.

Προειδοποίηση για το iPhone

Όταν συνδέετε ένα iPhone μέσω USB, η ένταση ήχου της φωνητικής κλήσης ελέγχεται από το iPhone και όχι από τη μονάδα. Μην αυξήσετε κατά λάθος την ένταση του ήχου στη μονάδα κατά τη διάρκεια μιας κλήσης, καθώς μπορεί να ηχήσει ένας δυνατός ήχος όταν ολοκληρωθεί η κλήση.

Αναπαραγωγή συσκευής BLUETOOTH

Μπορείτε να αναπαραγάγετε περιεχόμενα σε μια συνδεδεμένη συσκευή που υποστηρίζει το BLUETOOTH A2DP (Σύνθετο προφίλ διανομής ήχου).



1 Πραγματοποιήστε μια σύνδεση BLUETOOTH με τη συσκευή ήχου (σελίδα 9).

2 Πατήστε το HOME, έπειτα πατήστε το [BT Audio].

3 Χειριστείτε τη συσκευή ήχου για να ξεκινήσει η αναπαραγωγή.

4 Ρυθμίστε την ένταση ήχου στη μονάδα.

Σημειώσεις

- Ανάλογα με τη συσκευή ήχου, πληροφορίες όπως ο τίτλος, αριθμός/χρόνος κομματιού και η κατάσταση αναπαραγωγής μπορεί να μην εμφανίζονται σε αυτή τη μονάδα.
- Ακόμα κι εάν η πηγή αλλάξει σε αυτή τη μονάδα, η αναπαραγωγή της συσκευής ήχου δεν σταματά.



Για να ταιριάζετε το επίπεδο της έντασης ήχου της συσκευής BLUETOOTH με άλλες πηγές

Μπορείτε να μειώσετε τις διαφορές του επιπέδου έντασης ήχου ανάμεσα σε αυτήν τη μονάδα και τη συσκευή BLUETOOTH:

Στη διάρκεια της αναπαραγωγής, ακουμπήστε το |•••, έπειτα ρυθμίστε το [Input Level] ανάμεσα στο -10 και το +15.

Αναζήτηση και αναπαραγωγή κομματιών

Επαναλαμβανόμενη και τυχαία αναπαραγωγή

1 Στη διάρκεια της αναπαραγωγής, πατήστε το  (επαναλαμβανόμενη) ή το  (τυχαία) επαναλαμβανόμενα έως ότου εμφανιστεί η επιθυμητή λειτουργία αναπαραγωγής.

Η αναπαραγωγή στην επιλεγμένη λειτουργία αναπαραγωγής μπορεί να καθυστερήσει να ξεκινήσει.

Οι διαθέσιμες λειτουργίες αναπαραγωγής διαφέρουν ανάλογα με την επιλεγμένη πηγή ήχου.

Σημείωση

Η επαναλαμβανόμενη αναπαραγωγή και η τυχαία αναπαραγωγή δεν είναι διαθέσιμες για VCD έκδοση 2.0 με λειτουργία PBC.

Άμεση αναπαραγωγή αναζήτησης (XAV-W650BT)

1 Κατά την αναπαραγωγή δίσκου ή USB, πατήστε τα αριθμητικά κουμπιά στο τηλεχειριστήριο για να εισαγάγετε τον αριθμό ενός στοιχείου (π.χ. κομματιού), έπειτα πατήστε το ENTER στο τηλεχειριστήριο.

Η αναπαραγωγή ξεκινάει από την αρχή του επιλεγμένου σημείου.

Σημείωση



Στη διάρκεια της αναπαραγωγής VCD, αυτή η λειτουργία είναι διαθέσιμη μόνο όταν αναπαράγεται ένα VCD χωρίς λειτουργίες PBC.

Αναζήτηση ενός αρχείου από την οθόνη λίστας

1 Κατά την αναπαραγωγή δίσκου (XAV-W650BT) ή USB ακουμπήστε το .

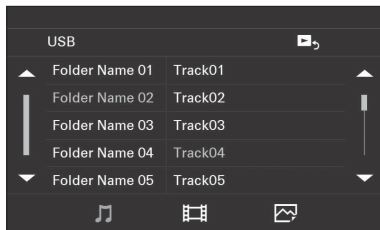
Εμφανίζεται η οθόνη λίστας από το τρέχον στοιχείο που αναπαράγεται.



Επίσης, ακουμπήστε το  (ήχος), το  (βίντεο) ή το  (φωτογραφία) για να απαριθμησετε κατά τον τύπο αρχείου.

2 Ακουμπήστε το επιθυμητό στοιχείο. Η αναπαραγωγή ξεκινά.

Άλλες ρυθμίσεις κατά την αναπαραγωγή

Διατίθενται περαιτέρω ρυθμίσεις σε κάθε πηγή ακουμπώντας το |... . Τα διαθέσιμα στοιχεία διαφέρουν ανάλογα με την πηγή.

Picture EQ

Ρυθμίζει την ποιότητα εικόνας, ώστε να ταιριάζει με την εσωτερική φωτεινότητα του αυτοκινήτου: [Dynamic], [Standard], [Theater], [Seria].

(Διατίθεται μόνο όταν το φρένο στάθμευσης έχει πατηθεί και έχει επιλεγεί η πηγή iPod/USB, Δίσκος (XAV-W650BT) ή AUX).

Aspect

Επιλέγει μια αναλογία πλευρών οθόνης για την οθόνη της μονάδας. (Διατίθεται μόνο όταν το φρένο στάθμευσης εφαρμόζεται και έχει επιλεγεί η πηγή iPod/USB, Δίσκος (XAV-W650BT) ή AUX).

Normal

Εμφανίζει μια εικόνα με αναλογία πλευρών οθόνης 4:3 (κανονική εικόνα).

Wide

Εμφανίζει μια εικόνα με αναλογία πλευρών οθόνης 4:3 μεγεθυμένο στις αριστερές και δεξιές άκρες της οθόνης, με τα περισσευούμενα τμήματα στο πάνω και κάτω μέρος να έχουν κοπεί για να γεμίσουν την οθόνη.

Full

Εμφανίζει μια εικόνα με αναλογία πλευρών οθόνης 16:9.

Zoom

Εμφανίζει μια εικόνα με αναλογία πλευρών οθόνης 4:3 μεγεθυμένο προς τις αριστερές και τις δεξιές άκρες της οθόνης.

DVD Audio Level (XAV-W650BT)

Ρυθμίστε το επίπεδο εξόδου ήχου ανάμεσα στο -10 και το +10 για ένα DVD εγγεγραμμένο σε μορμά Dolby Digital για να ισορροπήσετε το επίπεδο έντασης ήχου μεταξύ των δίσκων. (Διατίθεται μόνο όταν έχετε επιλέξει την πηγή Δίσκος.)

Κλήσεις handsfree (μόνο μέσω BLUETOOTH)

Για να χρησιμοποιήσετε ένα κινητό τηλέφωνο, συνδέστε το με την παρούσα μονάδα. Για λεπτομέρειες, βλ. «Προετοιμασία συσκευής BLUETOOTH» (σελίδα 8).



Λήψη μιας κλήσης

1 Πατήστε το όταν λαμβάνεται μια κλήση.

Η τηλεφωνική κλήση ξεκινά.

Σημείωση

Ο ήχος κλήσης και η φωνή του ομιλούντος παρέχονται μόνο από τα μπροστινά ηχεία.

Για να απορρίψετε/τερματίσετε μια κλήση Ακουμπήστε το .

Πραγματοποίηση μιας κλήσης

1 Πατήστε το HOME, έπειτα πατήστε το [Phone].

2 Ακουμπήστε ένα από τα εικονίδια κλήσης στην οθόνη του τηλεφώνου BLUETOOTH.

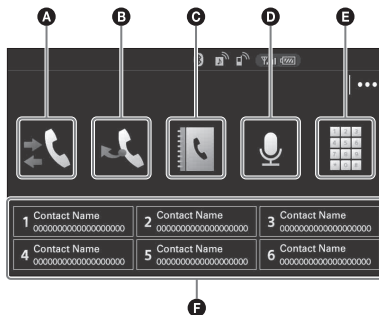

A 📞 (ιστορικό κλήσεων)*1

Επιλέξτε μια επαφή από τη λίστα ιστορικού κλήσεων. Η μονάδα αποθηκεύει τις τελευταίες 20 κλήσεις.

B 🔄 (επανάκληση)

Κάντε αυτόματα μια κλήση στην τελευταία επαφή που πραγματοποιήσατε.

C 📞 (τηλεφωνικός κατάλογος)*1

Επιλέξτε μια επαφή από τη λίστα ονομάτων/λίστα αριθμών στον τηλεφωνικό κατάλογο. Για να αναζητήσετε την επιθυμητή επαφή κατά αλφαβητική σειρά από τη λίστα ονομάτων, ακουμπήστε το .

D 📞 (φωνητική εντολή)*2*3

Πείτε μια φωνητική ετικέτα που είναι αποθηκευμένη στο κινητό τηλέφωνο.

E 📞 (εισαγωγή αριθμού τηλεφώνου)

Εισαγάγετε τον αριθμό τηλεφώνου.

F Προσυντονισμένοι αριθμοί (1 έως 6)

Επιλέξτε την αποθηκευμένη επαφή. Για να αποθηκεύσετε την επαφή, ανατρέξτε στην ενότητα «Προρύθμιση αριθμών τηλεφώνου» (σελίδα 17).

*1 Το κινητό τηλέφωνο χρειάζεται να υποστηρίζει τη λειτουργία PBAP (Προφίλ Πρόσβασης σε Τηλεφωνικό Κατάλογο).

*2 Μη χρησιμοποιείτε τη λειτουργία φωνητικής εντολής στο κινητό τηλέφωνο ενώ είναι συνδεδεμένο σε αυτήν τη μονάδα.

*3 Η φωνητική εντολή ενδέχεται να μη δουλέψει ανάλογα με την προδιαγραφή αναγνώρισης του κινητού τηλεφώνου. Για λεπτομέρειες, επισκεφθείτε την τοποθεσία υποστήριξης στο οπισθόφυλλο.

3 Ακουπήστε το .

Η τηλεφωνική κλήση ξεκινά.

Προρύθμιση αριθμών τηλεφώνου

Μπορείτε να αποθηκεύσετε έως 6 επαφές στην προρρυθμισμένη λίστα.

1 Στην οθόνη τηλεφώνου, επιλέξτε έναν αριθμό τηλεφώνου που θέλετε να αποθηκεύσετε στον προρρυθμισμένο επιλογέα, από τον τηλεφωνικό κατάλογο, το ιστορικό κλήσεων ή πληκτρολογώντας απευθείας τον αριθμό τηλεφώνου.

Εμφανίζεται η οθόνη επιβεβαίωσης.

2 Ακουπήστε το [Preset], έπειτα τον επιθυμητό προκαθορισμένο αριθμό (1 έως 6).

Η επαφή αποθηκεύεται στον επιλεγμένο προκαθορισμένο αριθμό.

Διαθέσιμοι χειρισμοί στη διάρκεια μιας κλήσης

Για να ρυθμίσετε την ένταση του ήχου κλήσης

Περιστρέψτε το κουμπί ελέγχου έντασης ήχου ενώ λαμβάνετε μια κλήση.

Για να ρυθμίσετε την ένταση της φωνής του ομιλούντος

Περιστρέψτε το κουμπί ελέγχου έντασης ήχου στη διάρκεια μιας κλήσης.

Για να ρυθμίσετε την ένταση ήχου για τον άλλο (ρύθμιση κέρδους μικροφώνου)

Στη διάρκεια μια κλήσης handsfree, ακουμπήστε το , έπειτα ρυθμίστε το [MIC Gain] στο [Low], [Middle] ή [High].

Για μετάβαση μεταξύ λειτουργίας handsfree και της λειτουργίας χειρός

Στη διάρκεια μιας κλήσης, ακουμπήστε το  για να αλλάξετε τον ήχο της τηλεφωνικής κλήσης μεταξύ της μονάδας και του κινητού τηλεφώνου.

Σημείωση

Ανάλογα με το κινητό τηλέφωνο, αυτή η λειτουργία μπορεί να μην είναι διαθέσιμη.

Για να απαντήσετε αυτόματα σε μια εισερχόμενη κλήση

Ακουμπήστε το , έπειτα ρυθμίστε το [Auto Answer] στο [ON].

Χρήσιμες λειτουργίες

SongPal με τηλέφωνο Android

Απαιτείται λήψη της εφαρμογής «SongPal» (έκδοση 3.0 ή μεταγενέστερη) από το Google Play.



Σημειώσεις

- Για την ασφάλειά σας, τηρήστε τους τοπικούς νόμους και κανονισμούς για την οδική κυκλοφορία, και μη χειρίζεστε την εφαρμογή ενώ οδηγείτε.
- Η σύνδεση ενός τηλεφώνου Android ενώ είναι εγκατεστημένο το «SongPal» σε αυτήν τη μονάδα σας επιτρέπει να λαμβάνετε ειδοποιήσεις για τα SMS σας ή το ημερολόγιο, κ.λπ. μέσω των ηχέων του αυτοκινήτου και να ελέγχετε τη μονάδα με φωνητική εντολή.
- Οι λειτουργίες που μπορείτε να ελέγξετε με το «SongPal» διαφέρουν ανάλογα με τη συνδεδεμένη συσκευή.
- Για να χρησιμοποιήσετε τις δυνατότητες του «SongPal», δείτε τις λεπτομέρειες στο τηλέφωνο Android σας.
- Οι εικόνες οθόνης της εφαρμογής «SongPal» που χρησιμοποιούνται σε αυτές τις Οδηγίες χρήσης μπορεί να διαφέρουν από τις πραγματικές.
- Μηνύματα της εφαρμογής «SongPal» που εμφανίζονται σε αυτήν τη μονάδα και στο τηλέφωνο Android σας μπορεί να διαφέρουν.
- Για περισσότερες λεπτομέρειες σχετικά με το «SongPal», επισκεφθείτε την ακόλουθη διαδικτυακή τοποθεσία:
<http://rd1.sony.net/help/speaker/songpal/>

Εδραίωση της σύνδεσης SongPal

- 1 Πραγματοποιήστε τη σύνδεση BLUETOOTH με τηλέφωνο Android (σελίδα 9).
- 2 Κάντε εκκίνηση της εφαρμογής «SongPal».
- 3 Πατήστε το HOME, έπειτα πατήστε το [Settings].
- 4 Ακουμπήστε το , έπειτα ρυθμίστε το [SongPal] στο [Connect].
Η σύνδεση στο τηλέφωνο Android ξεκινά. Για λεπτομέρειες για τους χειρισμούς σε τηλέφωνο Android, ανατρέξτε στην ενότητα βοήθεια της εφαρμογής.

Εάν εμφανίζεται ο αριθμός της συσκευής
Φροντίστε ότι εμφανίζεται ο αριθμός (π.χ. 123456), έπειτα επιλέξτε το «Ναι» στο τηλέφωνο Android.

Για να τερματίσετε τη σύνδεση
Ρυθμίστε το [SongPal] στο [Disconnect] στο [General Settings].

Επιλογή της πηγής ή της εφαρμογής

Μπορείτε να επιλέξετε μια πηγή ή εφαρμογή όχι μόνο στο τηλέφωνο Android σας αλλά επίσης σε αυτή τη μονάδα χειριζόμενοι το τηλέφωνο Android.

1 Εμφανίστε τη λίστα πηγής αυτής της μονάδας στο τηλέφωνο Android σας.

Για λεπτομέρειες, ανατρέξτε στις οδηγίες χρήσης που παρέχονται με το τηλέφωνο Android.

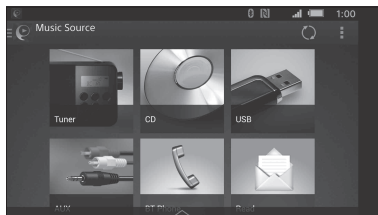

2 Ακουμπήστε την επιθυμητή πηγή.

Αναγγελία διαφόρων πληροφοριών με φωνητικό οδηγό

Όταν λαμβάνονται SMS, ειδοποιήσεις Twitter/Facebook/Ημερολογίου κ.λπ, αναγγέλλονται αυτόματα μέσω των ηχέων του αυτοκινήτου.

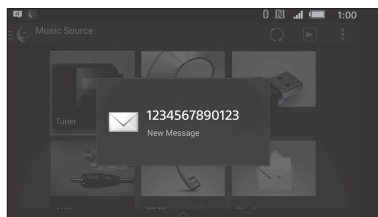

Για λεπτομέρειες σχετικά με τις ρυθμίσεις, ανατρέξτε στην ενότητα βοήθεια της εφαρμογής.

Ενεργοποίηση της φωνητικής αναγνώρισης

Καταχωρώντας εφαρμογές, μπορείτε να ελέγξετε μια εφαρμογή με φωνητική εντολή. Για λεπτομέρειες, ανατρέξτε στην ενότητα βοήθεια της εφαρμογής.

Για ενεργοποίηση της φωνητικής αναγνώρισης

- 1 Πατήστε και κρατήστε πατημένο το **VOICE** για να ενεργοποιήσετε τη φωνητική αναγνώριση.
- 2 Πείτε την επιθυμητή φωνητική εντολή στο μικρόφωνο όταν εμφανίζεται το [Say Source or App] στο τηλέφωνο Android.

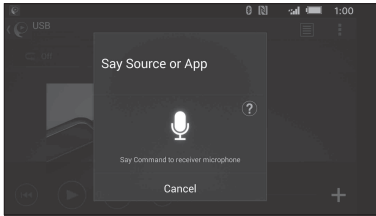

Σημειώσεις

- Για να χρησιμοποιήσετε αυτή τη λειτουργία, το **VOICE** χρειάζεται να έχει αντιστοιχιστεί με τη λειτουργία φωνητικής εντολής επιλέγοντας το [Voice] στο [SOURCE Key Func.] (σελίδα 21).
- Σε ορισμένες περιπτώσεις ενδέχεται να μην είναι διαθέσιμη η φωνητική αναγνώριση.
- Η φωνητική αναγνώριση ενδέχεται να μη λειτουργεί σωστά ανάλογα με την απόδοση του συνδεδεμένου τηλεφώνου Android.
- Οι χειρισμοί να γίνονται υπό συνθήκες όπου θόρυβος, όπως ο θόρυβος μηχανής, είναι ελαχιστοποιημένος κατά τη φωνητική αναγνώριση.

Απάντηση σε ένα μήνυμα SMS

Μπορείτε να απαντήσετε σε ένα μήνυμα μέσω φωνητικής αναγνώρισης.

- 1 Ενεργοποιήστε τη φωνητική αναγνώριση, έπειτα πείτε «Reply (Απάντηση)». Εμφανίζεται η οθόνη εισόδου μηνυμάτων στην εφαρμογή «SongPal».
- 2 Εισαγάγετε ένα μήνυμα απάντησης μέσω φωνητικής αναγνώρισης. Εμφανίζεται η λίστα υποψηφίων μηνυμάτων στην εφαρμογή «SongPal».
- 3 Ακουμπήστε το **▲/▼** για να επιλέξετε το επιθυμητό μήνυμα, έπειτα ακουμπήστε το [Enter]. Το μήνυμα αποστέλλεται.

Χρήση του Siri Eyes Free

Το Siri Eyes Free σας επιτρέπει να χρησιμοποιείτε ένα iPhone handsfree απλά μιλώντας μέσα στο μικρόφωνο. Αυτή η λειτουργία απαιτεί να συνδέσετε ένα iPhone στη μονάδα μέσω BLUETOOTH. Η διαθεσιμότητα περιορίζεται στο iPhone 4s ή μεταγενέστερο. Βεβαιωθείτε ότι το iPhone σας λειτουργεί με την τελευταία έκδοση iOS.

Πρέπει να ολοκληρώσετε την καταχώρηση BLUETOOTH και διαμορφώσεις σύνδεσης για το iPhone με τη μονάδα εκ των προτέρων.

Για λεπτομέρειες, βλ. «Προετοιμασία συσκευής BLUETOOTH» (σελίδα 8).

1 Ενεργοποιήστε τη λειτουργία Siri στο iPhone.

Για λεπτομέρειες, ανατρέξτε στις οδηγίες χρήσης που παρέχονται με το iPhone.

2 Πατήστε και κρατήστε πατημένο το SOURCE.

Εμφανίζεται η οθόνη φωνητικών εντολών.

3 Μετά το χαρακτηριστικό ήχο του iPhone, μιλήστε στο μικρόφωνο.

Ακούγεται και δεύτερος χαρακτηριστικός ήχος από το iPhone, έπειτα το Siri αρχίζει να απαντά.

Για να απενεργοποιήσετε Siri Eyes Free

Ακουμπήστε το [Close].

Σημειώσεις

- Το iPhone ενδέχεται να μην αναγνωρίζει τη φωνή σας ανάλογα με τις συνθήκες χρήσης. (Για παράδειγμα, εάν βρίσκεστε σε αυτοκίνητο που κινείται.)
- Το Siri Eyes Free ενδέχεται να μη λειτουργεί σωστά ή ο χρόνος απόκρισης μπορεί να παρουσιάζει κενά σε τοποθεσίες όπου τα σήματα του iPhone λαμβάνονται με δυσκολία.
- Ανάλογα με τις συνθήκες λειτουργίας του iPhone, το Siri Eyes Free ενδέχεται να μη λειτουργεί σωστά ή ενδέχεται να σταματά.
- Εάν παίζετε ένα κομμάτι με ένα iPhone χρησιμοποιώντας τη σύνδεση ήχου BLUETOOTH, όταν το κομμάτι αρχίζει να παίζει μέσω BLUETOOTH, το Siri Eyes Free σταματά αυτόματα και η μονάδα μεταβαίνει στην πηγή ήχου BLUETOOTH.
- Όταν το Siri Eyes Free ενεργοποιείται στη διάρκεια αναπαραγωγής ήχου, η μονάδα ενδέχεται να μεταβεί στην πηγή ήχου BLUETOOTH, ακόμα κι εάν δεν καθορίσετε ένα κομμάτι για αναπαραγωγή.
- Όταν συνδέετε το iPhone στη θύρα USB, το Siri Eyes Free ενδέχεται να μη λειτουργεί σωστά ή ενδέχεται να σταματήσει.
- Όταν συνδέετε το iPhone στη μονάδα μέσω USB, μην ενεργοποιείτε το Siri με το iPhone. Το Siri Eyes Free ενδέχεται να μη λειτουργεί σωστά ή ενδέχεται να σταματήσει.
- Δεν παράγεται ήχος ενώ το Siri Eyes Free είναι ενεργοποιημένο.

Χειρισμός βασικών λειτουργιών

Μπορείτε να ρυθμίσετε στοιχεία στις ακόλουθες κατηγορίες ρύθμισης:

- General Settings
- Sound Settings
- Screen Settings
- Visual Settings

- 1 Πατήστε το **HOME**, έπειτα πατήστε το [Settings].
- 2 Ακουμπήστε ένα από τα εικονίδια κατηγορίας διαμόρφωσης.
Τα στοιχεία που μπορούν να ρυθμιστούν διαφέρουν ανάλογα με την πηγή και τις ρυθμίσεις.
- 3 Ακουμπήστε το ▲/▼ για να επιλέξετε το επιθυμητό στοιχείο.

Για επιστροφή στην προηγούμενη ένδειξη Ακουμπήστε το ↩.

Για επιστροφή στην οθόνη αναπαραγωγής Ακουμπήστε το ▶.

General Settings

Language

Επιλέγει τη γλώσσα οθόνης: [Αγγλικά], [Español], [Русский].

Time Format

Αλλάζει τη μορφή της ώρας: [12-hour], [24-hour].

Clock Time

Ρυθμίζει την ώρα του ρολογιού με τα δεδομένα RDS: [OFF], [ON].

Clock Adjust

Ρυθμίζει την ώρα του ρολογιού με το χέρι. (Διαθέσιμο μόνο όταν το [Clock Time] έχει τεθεί στο [OFF].)

Beep

Ενεργοποιεί τον ήχο λειτουργίας: [OFF], [ON].

Dimmer

Σκοτεινάζει την οθόνη: [OFF], [ON], [Auto]. (Το [Auto] είναι διαθέσιμο μόνο όταν είναι συνδεδεμένο το καλώδιο ελέγχου φωτισμού και λειτουργεί όταν είναι αναμμένοι οι προβολείς).

Dimmer Level

Ρυθμίζει το επίπεδο φωτεινότητας όταν ο ροοστάτης είναι ενεργοποιημένος: -5 έως +5.

Touch Panel Adjust

Ρυθμίζει τη βαθμονόμηση του πάνελ αφής, εάν η θέση αφής δεν αντιστοιχεί στο σωστό στοιχείο.

Output Color System

Αλλάζει το σύστημα χρωμάτων σύμφωνα με το συνδεδεμένο μόνιτορ (δεν υποστηρίζεται το SECAM): [NTSC], [PAL]. (Διατίθεται μόνο όταν δεν έχετε επιλέξει την πηγή.)

Camera Input

Επιλέγει την εικόνα από την κάμερα πίσω προβολής: [Normal], [Reverse] (εικόνα καθρέφτη), [OFF].

Steering Control

Επιλέγει τη λειτουργία εισόδου για το συνδεδεμένο τηλεχειριστήριο. Για να αποτρέψετε δυσλειτουργία, φροντίστε να αντιστοιχίσετε τη λειτουργία εισόδου με το συνδεδεμένο τηλεχειριστήριο πριν τη χρήση. Custom

Λειτουργία εισόδου για το τηλεχειριστήριο τιμονιού (Επιλέγεται αυτόματα όταν ολοκληρωθεί το [User Defined])

Preset

Λειτουργία εισόδου για το ενσύρματο τηλεχειριστήριο εξαιρουμένου του τηλεχειριστηρίου τιμονιού.

User Defined

Εμφανίζεται το πάνελ του κουμπιού τιμονιού.

- 1 Πατήστε και κρατήστε πατημένο το κουμπί που θέλετε να αντιστοιχίσετε στο τιμόνι. Το κουμπί στο πάνελ ανάβει (αναμονή).
- 2 Πατήστε και κρατήστε πατημένο το κουμπί στο τιμόνι στο οποίο θέλετε να αντιστοιχίσετε τη λειτουργία. Το κουμπί στο πάνελ αλλάζει σε μπλε (η καταχώρηση ολοκληρώθηκε).
- 3 Για να καταχωρήσετε άλλες λειτουργίες, επαναλάβετε τα βήματα 1 και 2. (Διαθέσιμο μόνο όταν το [Steering Control] έχει τεθεί στο [Custom].)

Σημειώσεις

- Κατά τη διάρκεια των ρυθμίσεων, διατίθεται μόνο η λειτουργία των κουμπιών στη μονάδα. Για ασφάλεια, σταθμεύστε το αυτοκίνητό σας προτού πραγματοποιήσετε αυτή τη ρύθμιση.
- Εάν σημειωθεί κάποιο σφάλμα κατά την καταχώρηση, όλες οι καταχωρημένες πληροφορίες διαγράφονται. Ξεκινήστε την καταχώρηση από την αρχή.
- Αυτή η λειτουργία ενδέχεται να μην είναι διαθέσιμη σε ορισμένα οχήματα. Για λεπτομέρειες για τη συμβατότητα του οχήματός σας, επισκεφτείτε την τοποθεσία υποστήριξης πελατών στο οπισθόφυλλο.

Bluetooth Connection

Ενεργοποιεί το σήμα BLUETOOTH: [OFF], [ON], [Pairing] (εισέρχεται σε κατάσταση αναμονής σύζευξης).

Bluetooth Device Info

Εμφανίζει τις πληροφορίες της συσκευής που συνδέεται στη μονάδα με άγγιγμα [Open]. (Διαθέσιμο μόνο όταν το [Bluetooth Connection] έχει τεθεί στο [ON])

Bluetooth Reset

Αρχικοποιεί όλες τις ρυθμίσεις που σχετίζονται με το BLUETOOTH, όπως πληροφορίες σύζευξης, ιστορικό κλήσεων, κουμπί προσυντονισμού, ιστορικό συνδεδεμένων συσκευών BLUETOOTH κ.λπ.

SongPal

Εδραϊώνει ή τερματίζει τη λειτουργία «SongPal» (σύνδεση): [Connect], [Disconnect].

SOURCE Key Func.

Αντιστοιχίζει τη λειτουργία φωνητικής εντολής ή το μενού εμφάνισης στο κουμπί SOURCE: [Voice], [DSP].

Rear View Camera (XAV-W650BT)

Ρυθμίζει το μήκος ή/και τη θέση των γραμμών του δείκτη στην εικόνα από την κάμερα πίσω προβολής ακουμπώντας το [Line Edit].

♪ Sound Settings

Mega Bass

Ενισχύει τον ήχο των μπάσων σε συγχρονισμό με το επίπεδο έντασης ήχου: [1], [2], [OFF].

EQ5/Subwoofer

Επιλέγει μια καμπύλη ισοστάθμισης και ρυθμίζει το επίπεδο του υπογούφερ.

EQ5

Επιλέγει την καμπύλη ισοσταθμιστή: [Electronica], [Soul], [Country], [R&B], [Pop], [Rock], [Hip-Hop], [Jazz], [Dance], [Custom], [OFF].

Το [Custom] ρυθμίζει την καμπύλη ισοσταθμιστή: -8 έως +8.

Subwoofer

Ρυθμίζει την ένταση ήχου του υπογούφερ: [OFF], -10 έως +10.

Balance/Fader

Ρυθμίζει το επίπεδο της ισορροπίας/εξασθενητή.

Balance:

Ρυθμίζει την ισορροπία ήχου ανάμεσα στα αριστερά και δεξιά ηχεία: L15 έως R15.

Fader:

Ρυθμίζει την ισορροπία ήχου ανάμεσα στα μπροστινά και πίσω ηχεία: Front 15 έως Rear 15.

Crossover

Ρυθμίζει τη συχνότητα αποκοπής και τη φάση του υπογούφερ.

High Pass Filter

Επιλέγει τη συχνότητα αποκοπής των μπροστινών/πίσω ηχείων: [63 Hz], [100 Hz], [120 Hz], [150 Hz], [180 Hz], [OFF].

Low Pass Filter

Επιλέγει τη συχνότητα αποκοπής του υπογούφερ: [OFF], [55 Hz], [85 Hz], [120 Hz], [160 Hz].

Subwoofer Phase

Επιλέγει τη φάση του υπογούφερ: [Normal], [Reverse].

🖥️ Screen Settings

Demo

Ενεργοποιεί τη λειτουργία επίδειξης: [OFF], [ON].

Wallpaper

Αλλάζει το χρώμα βάσης του φόντου ακουμπώντας το επιθυμητό χρώμα.

• Visual Settings

Διατίθεται μόνο όταν δεν έχετε επιλέξει την πηγή.

DVD Menu Language (XAV-W650BT)

Επιλέγει την προεπιλεγμένη γλώσσα για το μενού του δίσκου: [Αγγλικά], [Κινέζικα], [Γερμανικά], [Γαλλικά], [Ιταλικά], [Ισπανικά], [Πορτογαλικά], [Ολλανδικά], [Δανικά], [Σουηδικά], [Φινλανδικά], [Νορβηγικά], [Ρωσικά], [Άλλες πληροφορίες].

DVD Audio Language (XAV-W650BT)

Επιλέγει την προεπιλεγμένη γλώσσα για το σάουντ τρακ: [Αγγλικά], [Κινέζικα], [Γερμανικά], [Γαλλικά], [Ιταλικά], [Ισπανικά], [Πορτογαλικά], [Ολλανδικά], [Δανικά], [Σουηδικά], [Φινλανδικά], [Νορβηγικά], [Ρωσικά], [Άλλες πληροφορίες].

DVD Subtitle Language (XAV-W650BT)

Επιλέγει την προεπιλεγμένη γλώσσα υποτίτλων για το DVD: [Αγγλικά], [Κινέζικα], [Γερμανικά], [Γαλλικά], [Ιταλικά], [Ισπανικά], [Πορτογαλικά], [Ολλανδικά], [Δανικά], [Σουηδικά], [Φινλανδικά], [Νορβηγικά], [Ρωσικά], [Άλλες πληροφορίες].

Monitor Type

Επιλέγει μια αναλογία πλευρών οθόνης κατάλληλη για τη μονάδα και τη συνδεδεμένη οθόνη.

(Διατίθεται μόνο ενώ η πηγή είναι απενεργοποιημένη και εμφανίζεται το ρολόι.)
16:9

Εμφανίζει μια ευρεία εικόνα. Κατάλληλο όταν συνδέετε σε μια τηλεόραση ευρείας οθόνης ή μια τηλεόραση με λειτουργία ευρείας οθόνης.

Letterbox

Εμφανίζει μια ευρεία εικόνα με ζώνες στο οθόνη και στο κάτω μέρος της οθόνης. Κατάλληλο όταν συνδέετε σε οθόνη 4:3.

Pan Scan

Εμφανίζει μια ευρεία εικόνα σε ολόκληρη την οθόνη και αποκόπτει αυτόματα τα τμήματα που δεν χωράνε.

Video CD PBC (XAV-W650BT)

Ενεργοποιεί λειτουργίες PBC όταν αναπαράγει ένα δίσκο VCD: [OFF], [ON].

Πρόσθετες πληροφορίες

Προφυλάξεις

- Κρυσώνει τη μονάδα εκ των προτέρων, εάν το αυτοκίνητό σας ήταν σταθμευμένο απευθείας στον ήλιο.
- Ηλεκτρική κεραία εκτείνεται αυτόματα.

Συμπύκνωση υγρασίας (XAV-W650BT)

Εάν σημειωθεί συμπύκνωση υγρασίας εντός της μονάδας, αφαιρέστε το δίσκο και περιμένετε περίπου μία ώρα για να στεγνώσει. Διαφορετικά, η μονάδα δεν θα λειτουργεί σωστά.

Για να διατηρήσετε υψηλή ποιότητα ήχου

Μη ρίχνετε υγρά πάνω στη μονάδα ή τους δίσκους (XAV-W650BT).

Σημειώσεις για την ασφάλεια

- Συμμορφωθείτε με τους τοπικούς κανόνες, νόμους και κανονισμούς για την κυκλοφορία.
- Κατά την οδήγηση
 - Μην παρακολουθείτε ή λειτουργείτε τη μονάδα, καθώς μπορεί να οδηγήσει σε απόσπαση της προσοχής και να προκληθεί ατύχημα. Να σταθμεύετε το αυτοκίνητό σας σε ασφαλή τοποθεσία για να παρακολουθήσετε ή να λειτουργήσετε τη μονάδα.
 - Μη χρησιμοποιείτε τη δυνατότητα ρύθμισης ή οποιαδήποτε άλλη λειτουργία που θα μπορούσε να αποσπάσει την προσοχή σας από το δρόμο.
 - Όταν σταματάτε το αυτοκίνητό σας, φροντίστε να κοιτάξετε πίσω και να παρακολουθήσετε τα περίχωρα προσεχτικά για την ασφάλειά σας, ακόμα κι εάν η κάμερα πίσω προβολής είναι συνδεδεμένη. Μην εξαρτάστε από την κάμερα πίσω προβολής αποκλειστικά.
- Ενώ χειρίζεστε
 - Μην εισάγετε τα χέρια σας, δάχτυλά σας ή ξένα σώματα στη μονάδα, καθώς μπορεί να προκληθεί τραυματισμός ή βλάβη στη μονάδα.
 - Φυλάξτε τα μικρά στοιχεία μακριά από παιδιά.
 - Φροντίστε να δένετε τις ζώνες για να αποφύγετε τραυματισμό σε περίπτωση ξαφνικής μετακίνησης του αυτοκινήτου.

Πρόληψη ατυχήματος

Εικόνες εμφανίζονται μόνο αφού σταθμεύσετε το αυτοκίνητο και θέσετε το φρένο στάθμευσης.

Εάν το αυτοκίνητο αρχίσει να μετακινείται κατά την αναπαραγωγή βίντεο, εμφανίζεται η ακόλουθη προειδοποίηση και δεν μπορείτε να παρακολουθήσετε το βίντεο.

[Video blocked for your safety.]

Η οθόνη που είναι συνδεδεμένη στο REAR VIDEO OUT είναι ενεργή ενώ το αυτοκίνητο είναι σε κίνηση.

Δεν μπορείτε να παρακολουθήσετε το βίντεο, αλλά μπορείτε να ακούσετε τον ήχο.

Μη χειρίζεστε τη μονάδα ή παρακολουθείτε την οθόνη ενώ οδηγείτε.

Σημειώσεις σχετικά με το πάνελ LCD

- Μη βρέχετε το πάνελ LCD ή το εκθέτετε σε υγρά. Η ενέργεια αυτή ενδέχεται να προκαλέσει δυσλειτουργία.

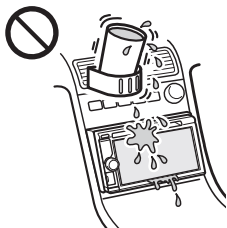

- Μην πατάτε έντονα το πάνελ LCD καθώς αυτό μπορεί να παραμορφώσει την εικόνα ή να προκαλέσει δυσλειτουργία (π.χ., η εικόνα μπορεί να γίνει θαμπή ή το πάνελ LCD μπορεί να καταστραφεί).
- Μην αγγίζετε το πάνελ με αντικείμενα παρά μόνο με το δάχτυλο, καθώς μπορεί να προκληθεί καταστροφή ή σπάσιμο του πάνελ LCD.
- Καθαρίστε το πάνελ LCD με ένα στεγνό απαλό πανί. Μη χρησιμοποιείτε διαλυτικά όπως βενζίνη, αραιωτικό, καθαριστικά του εμπορίου ή αντιστατικό σπρέι.
- Μη χρησιμοποιείτε αυτήν τη μονάδα εκτός του εύρους θερμοκρασιών 0 – 40 °C.
- Εάν το αυτοκίνητό σας ήταν παρκαρισμένο σε ένα κρύο ή ζεστό μέρος, η εικόνα μπορεί να μην είναι καθαρή. Εντούτοις, η οθόνη δεν έχει καταστραφεί και η εικόνα θα γίνει καθαρή αφού η θερμοκρασία στο αυτοκίνητό σας επανέλθει στα φυσιολογικά επίπεδα.

- Μπορεί να εμφανιστούν σταθερές μπλε, κόκκινες ή πράσινες κουκκίδες στην οθόνη. Αυτές αποκαλούνται «φωτεινά σημάδια» και μπορεί να συμβούν με οποιαδήποτε LCD. Το πάνελ LCD είναι κατασκευής ακριβείας με πάνω από 99,99% των τμημάτων του να λειτουργούν. Εντούτοις, είναι δυνατόν ένα μικρό ποσοστό (συνήθως 0,01%) των τμημάτων να μην ανάβουν κανονικά. Αυτό, ωστόσο, δεν θα παρεμβάλλετε με τη θέασή σας.

Δίσκοι με δυνατότητα αναπαραγωγής και τύποι αρχείων

Δίσκοι (XAV-W650BT)

DVD*	DVD VIDEO DVD-R/DVD-R DL/DVD-RW (Λειτουργία βίντεο) DVD+R/DVD+R DL/DVD+RW
VCD	Βίντεο CD (Έκδ. 1.0/1.1/2.0)
CD	CD ήχου CD-ROM/CD-R/CD-RW

* Η λέξη «DVD» μπορεί να χρησιμοποιείται σε αυτές τις Οδηγίες χρήσης ως γενικός όρος για τους δίσκους DVD VIDEO, DVD-R/DVD-RW και DVD+R/DVD+RW.

Τύποι αρχείων

Για λεπτομέρειες σχετικά με φορμά συμπίεσης, βλ. σελίδα 25.

Ήχος	αρχείο MP3, αρχείο WMA, αρχείο AAC, αρχείο FLAC, αρχείο WAV
Βίντεο	Αρχείο Xvid, αρχείο MPEG-4
Φωτογραφία	αρχείο jpeg (.jpg)

Σημειώσεις για τους δίσκους (XAV-W650BT)

- Μην αφήνετε τους δίσκους εκτεθειμένους απευθείας στο ηλιακό φως ή σε πηγές θερμότητας, όπως αγωγούς θερμού αέρα, και μην τους αφήνετε σε σταθμευμένο όχημα σε απευθείας επαφή με το ηλιακό φως.
- Πριν από την αναπαραγωγή, σκουπίστε τους δίσκους με ένα ύφασμα καθαρισμού από το κέντρο προς τα έξω. Μην χρησιμοποιείτε διαλυτικά όπως βενζίνη, αραιωτικό ή καθαριστικά του εμπορίου.
- Αυτή η μονάδα έχει σχεδιαστεί για την αναπαραγωγή δίσκων που συμμορφώνονται με το πρότυπο Compact Disc (CD). Οι δίσκοι DualDisc και ορισμένοι δίσκοι μουσικής που έχουν κωδικοποιηθεί με τεχνολογίες προστασίας πνευματικών δικαιωμάτων δεν συμμορφώνονται με το πρότυπο Compact Disc (CD) και, κατά συνέπεια, αυτοί οι δίσκοι δεν μπορούν να αναπαραχθούν από αυτήν τη μονάδα.
- Δίσκοι ΧΩΡΙΣ δυνατότητα αναπαραγωγής από αυτήν τη μονάδα
 - Δίσκοι με ετικέτες, αυτοκόλλητα ή σελοτέιπ ή χαρτί κολλημένο επάνω τους. Η ενέργεια αυτή ενδέχεται να προκαλέσει δυσλειτουργία ή μπορεί να καταστρέψει τον δίσκο.
 - Δίσκοι με μη τυπικά σχήματα (π.χ. σε σχήμα καρδιάς, τετραγώνου, αστεριού). Η απόπειρα αυτή ενδέχεται να προκαλέσει βλάβη στη μονάδα.
 - Δίσκοι 8 cm (3 1/4 in).



Σημειώσεις για τις λειτουργίες αναπαραγωγής DVD και VCD

Ορισμένες λειτουργίες αναπαραγωγής των δίσκων DVD και VCD ενδέχεται να έχουν καθοριστεί σκόπιμα από τους κατασκευαστές του λογισμικού. Εφόσον αυτή η μονάδα αναπαράγει δίσκους DVD και VCD σύμφωνα με τα περιεχόμενα δίσκου που έχουν σχεδιάσει οι κατασκευαστές λογισμικού, ορισμένες δυνατότητες αναπαραγωγής ίσως να μην είναι διαθέσιμες. Επίσης, ανατρέξτε στις οδηγίες χρήσης που παρέχονται με τους δίσκους DVD και VCD.

Σημειώσεις για τους δίσκους DATA CD, DATA DVD και αναπαραγωγή USB

- Ορισμένοι δίσκοι DATA CD/DATA DVD (ανάλογα με τον εξοπλισμό που χρησιμοποιείται για την εγγραφή του ή την κατάσταση του δίσκου) ενδέχεται να μην παίξουν σε αυτή τη μονάδα.
- Απαιτείται οριστικοποίηση για ορισμένους δίσκους (σελίδα 24).
- Η μονάδα είναι συμβατή με τα εξής πρότυπα. Για δίσκους DATA CD
 - ISO 9660 φορμά επιπέδου 1/επιπέδου 2, Joliet/Romeo στη μορφή επέκτασηςΓια δίσκους DATA DVD
 - φορμά UDF Bridge (συνδυασμένο UDF και ISO 9660)
- Ο μέγιστος αριθμός:
 - φάκελοι (άλμπουμ): 256 (συμπεριλαμβανομένου του ριζικού φακέλου και άδειων φακέλων).
 - αρχεία (κομμάτια/βίντεο/φωτογραφίες) και φάκελοι που περιέχονται σε έναν δίσκο: 2.000 (εάν τα ονόματα των φακέλων/αρχείων περιέχουν πολλούς χαρακτήρες, αυτό ο αριθμός μπορεί να γίνει κάτω των 2.000).
 - οι εμφανιζόμενοι χαρακτήρες για ένα όνομα φακέλου/αρχείου: 32.
- Συμβατοί κωδικοποιητές είναι τα MP3 (.mp3), WMA (.wma), JPEG (.jpg), Xvid (.avi) και MPEG-4 (.mp4).
- Τα αρχεία DRM (Digital Rights Management) μπορεί να μην παίζουν.

Σημειώσεις για την οριστικοποίηση δίσκων

- Οι ακόλουθοι δίσκοι απαιτείται να οριστικοποιηθούν για να αναπαραχθούν σε αυτήν τη μονάδα.
- DVD-R/DVD-R DL (σε λειτουργία βίντεο)
 - DVD-RW σε λειτουργία βίντεο
 - DVD+R/DVD+R DL
 - CD-R
 - CD-RW

Το DVD+RW μπορεί να αναπαραχθεί χωρίς οριστικοποίηση. Ο δίσκος οριστικοποιείται αυτόματα.

Για λεπτομέρειες, ανατρέξτε στο εγχειρίδιο χρήσης που παρέχεται με το δίσκο.

Σειρά αναπαραγωγής αρχείων ήχου/βίντεο

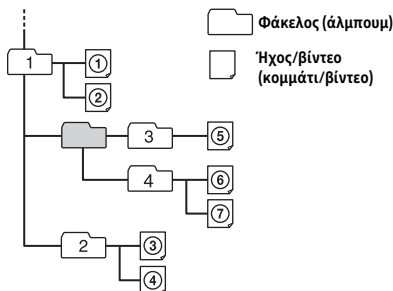

Σχετικά με τα αρχεία WMA

WMA*1 αρχείο που πληροί τις ακόλουθες απαιτήσεις μπορεί να αναπαραχθεί. Η αναπαραγωγή δεν είναι εγγυημένη για όλα τα αρχεία WMA που πληρούν τις απαιτήσεις.

Κωδικοποιητής

- Φορμά αρχείου πολυμέσων: Φορμά αρχείου ASF
- Επέκταση αρχείου: .wma
- Βαθμός ροής δεδομένων: 48 έως 192 kbps (Υποστηρίζει ποικίλο βαθμό ροής δεδομένων (VBR))*2
- Συχνότητα δειγματοληψίας*3: 44,1 kHz

Σχετικά με αρχεία MP3

Αρχεία MP3 που πληρούν τις ακόλουθες απαιτήσεις μπορούν να αναπαραχθούν. Η αναπαραγωγή δεν είναι εγγυημένη για όλα τα αρχεία MP3 που πληρούν τις απαιτήσεις.

Κωδικοποιητής

- Φορμά αρχείου πολυμέσων: Φορμά αρχείου MP3 (MPEG-1 Layer3)
- Επέκταση αρχείου: .mp3
- Βαθμός ροής δεδομένων: 48 έως 192 kbps (Υποστηρίζει ποικίλο βαθμό ροής δεδομένων (VBR))*2
- Συχνότητα δειγματοληψίας*3: 32, 44,1, 48 kHz

Σχετικά με αρχεία AAC

Αρχεία AAC που πληρούν τις ακόλουθες απαιτήσεις μπορούν να αναπαραχθούν. Η αναπαραγωγή δεν είναι εγγυημένη για όλα τα αρχεία AAC που πληρούν τις απαιτήσεις.

Κωδικοποιητής

- Φορμά αρχείου πολυμέσων: AAC-LC που υποστηρίζει τα ADTS/RAW/ADIF
- Επέκταση αρχείου: .m4a
- Βαθμός ροής δεδομένων: 40 έως 320 kbps (Υποστηρίζει ποικίλο βαθμό ροής δεδομένων (VBR)/διαρκή βαθμό ροής δεδομένων (CBR))*2
- Συχνότητα δειγματοληψίας*3: 8 έως 48 kHz
- Bit ανά δείγμα (Bit κβαντισμού): 16 bit
- Κανάλι: Μονοφωνικό, στερεοφωνικό

Σχετικά με αρχεία FLAC

Αρχεία FLAC που πληρούν τις ακόλουθες απαιτήσεις μπορούν να αναπαραχθούν. Η αναπαραγωγή δεν είναι εγγυημένη για όλα τα αρχεία FLAC που πληρούν τις απαιτήσεις.

Κωδικοποιητής

- Επέκταση αρχείου: .flac
- Συχνότητα δειγματοληψίας*3*4: 8 έως 96 kHz
- Bit ανά δείγμα (Bit κβαντισμού)*4: 8, 12, 16, 20, 24 bit
- Κανάλι: Μονοφωνικό, Στερεοφωνικό (εξαιρουμένου του αρχείου 5.1 καναλιών)

Σχετικά με αρχεία WAV

Αρχεία WAV που πληρούν τις ακόλουθες απαιτήσεις μπορούν να αναπαραχθούν. Η αναπαραγωγή δεν είναι εγγυημένη για όλα τα αρχεία WAV που πληρούν τις απαιτήσεις.

Κωδικοποιητής

- Επέκταση αρχείου: .wav
- Βαθμός ροής δεδομένων: 16 kbps έως 1,536 Mbps (Υποστηρίζει ποικίλο βαθμό ροής δεδομένων (VBR)/διαρκή βαθμό ροής δεδομένων (CBR))*2
- Συχνότητα δειγματοληψίας*3: 8 έως 48 kHz
- Bit ανά δείγμα (Bit κβαντισμού): 16, 24 bit
- Κανάλι: Μονοφωνικό, στερεοφωνικό

Σχετικά με αρχεία Xvid

Αρχεία Xvid που πληρούν τις ακόλουθες απαιτήσεις μπορούν να αναπαραχθούν. Η αναπαραγωγή δεν είναι εγγυημένη για όλα τα αρχεία Xvid που πληρούν τις απαιτήσεις.

Κωδικοποιητής

- Φορμά αρχείου πολυμέσων: Φορμά αρχείου Xvid
- Επέκταση αρχείου: .avi
- Κωδικοποιητής βίντεο: MPEG-4 Σύνθετο Απλό Προφίλ
- Κωδικοποιητής ήχου: MP3 (MPEG-1 Layer3)
- Βαθμός ροής δεδομένων: Μέγ. 8 Mbps
- Ρυθμός καρτέ: Μέγ. 30 fps (30p/60i)
- Ανάλυση: Μέγ. 720 × 576*5

Σχετικά με αρχεία MPEG-4

Αρχεία MPEG-4 που πληρούν τις ακόλουθες απαιτήσεις μπορούν να αναπαραχθούν. Η αναπαραγωγή δεν είναι εγγυημένη για όλα τα αρχεία MPEG-4 που πληρούν τις απαιτήσεις.

Κωδικοποιητής

- Φορμά αρχείου πολυμέσων: Φορμά αρχείου MP4
- Επέκταση αρχείου: .mp4
- Κωδικοποιητής βίντεο: MPEG-4 Απλό προφίλ
- Κωδικοποιητής ήχου: AAC
- Βαθμός ροής δεδομένων: Μέγ. 4 Mbps
- Ρυθμός καρτέ: Μέγ. 30 fps (30p/60i)
- Ανάλυση: Μέγ. 720 × 576*

Σχετικά με αρχεία JPEG

JPEG*6 αρχείο που πληροί τις ακόλουθες απαιτήσεις μπορεί να αναπαραχθεί. Η αναπαραγωγή δεν είναι εγγυημένη για όλα τα αρχεία JPEG που πληρούν τις απαιτήσεις.

Κωδικοποιητής

- Φορμά αρχείου πολυμέσων: Συμβατό με φορμά αρχείου DCF 2.0/Exif 2.21
- Επέκταση αρχείου: .jpg
- Προφίλ: Βασικό προφίλ
- Αριθμός pixel: Μέγ. 6.048 × 4.032 pixel (24.000.000 pixel)

*1 Αρχεία WMA με προστασία πνευματικών δικαιωμάτων δεν μπορούν να αναπαραχθούν.

*2 Μη τυπικοί βαθμοί ροής δεδομένων ή μη εγγυημένοι βαθμοί ροής δεδομένων περιλαμβάνονται ανάλογα με τη συχνότητα δειγματοληψίας.

*3 Η συχνότητα δειγματοληψίας μπορεί να μην αντιστοιχεί σε όλους τους κωδικοποιητές.

*4 Περιεχόμενα ήχου υψηλής ανάλυσης θα υποβαθμιστούν κατά την αναπαραγωγή.

*5 Αυτοί οι αριθμοί υποδεικνύουν τη μέγιστη ανάλυση βίντεο με δυνατότητα αναπαραγωγής και δεν υποδεικνύουν την ανάλυση οθόνης της συσκευής αναπαραγωγής. Η ανάλυση οθόνης είναι 800 × 480.

*6 Ορισμένα αρχεία φωτογραφιών δεν μπορούν να αναπαραχθούν, ανάλογα με τα φορμά αρχείων τους.

Σχετικά με το iPod

- Μπορείτε να συνδεθείτε στα ακόλουθα μοντέλα iPod. Ενημερώστε τις συσκευές iPod σας με την τελευταία έκδοση του λογισμικού πριν τη χρήση.

Συμβατά μοντέλα iPhone/iPod

Συμβατό μοντέλο	Bluetooth®	USB
iPhone 6 Plus	○	○
iPhone 6	○	○
iPhone 5s	○	○
iPhone 5c	○	○
iPhone 5	○	○
iPhone 4s	○	○
iPhone 4	○	○
iPhone 3GS	○	○
iPod touch (5ης γενιάς)	○	○
iPod touch (4ης γενιάς)	○	○
iPod touch (3ης γενιάς)		○
iPod classic		○
iPod nano (7ης γενιάς)		○
iPod nano (6ης γενιάς)		○
iPod nano (5ης γενιάς)		○

- Οι ενδείξεις «Made for iPod» και «Made for iPhone» σημαίνουν ότι ένα ηλεκτρονικό εξάρτημα έχει σχεδιαστεί ώστε να συνδέεται ειδικά με iPod ή iPhone αντίστοιχα και έχει πιστοποιηθεί από τον κατασκευαστή ότι ανταποκρίνεται στα πρότυπα απόδοσης της Apple. Η Apple δεν ευθύνεται για τη λειτουργία αυτής της συσκευής ή τη συμμόρφωσή της με τα πρότυπα ασφάλειας και τα κανονιστικά πρότυπα. Σημειώνεται ότι η χρήση αυτού του προαιρετικού εξαρτήματος με iPod ή iPhone ενδέχεται να επηρεάσει την ασύρματη απόδοση.

Αν έχετε απορίες ή αντιμετωπίζετε προβλήματα με τη μονάδα σας, τα οποία δεν καλύπτονται σε αυτές τις Οδηγίες χρήσης, επικοινωνήστε με τον πλησιέστερο αντιπρόσωπο της Sony.

Συντήρηση (XAV-W650BT)

Αντικατάσταση της μπαταρίας λιθίου του τηλεχειριστηρίου

Υπό κανονικές συνθήκες, η μπαταρία θα διαρκέσει περίπου 1 έτος. (Η διάρκεια ζωής μπορεί να είναι βραχύτερη, ανάλογα με τις συνθήκες χρήσης.)

Όταν η μπαταρία γίνει αδύναμη, η εμβέλεια του τηλεχειριστηρίου γίνεται μικρότερη.

ΠΡΟΣΟΧΗ

Υπάρχει κίνδυνος έκρηξης σε περίπτωση λανθασμένης τοποθέτησης της μπαταρίας. Αντικαθιστάτε τις μπαταρίες μόνο με μπαταρίες του ίδιου ή ανάλογου τύπου.

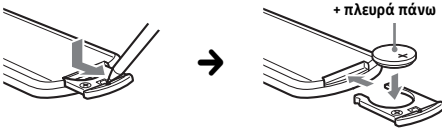

Σημειώσεις για την μπαταρία λιθίου

- Κρατήστε τη μπαταρία λιθίου μακριά από παιδιά. Σε περίπτωση κατάποσης της μπαταρίας, συμβουλευθείτε αμέσως έναν γιατρό.
- Σκουπίστε την μπαταρία με ένα στεγνό πανί για να εξασφαλίσετε καλή επαφή.
- Φροντίστε να τηρήσετε τη σωστή κατεύθυνση των πόλων κατά την εγκατάσταση της μπαταρίας.
- Μην πιάνετε την μπαταρία με μεταλλική τσιμπίδα γιατί μπορεί να προκαλέσετε βραχυκύκλωμα.

ΠΡΟΕΙΔΟΠΟΙΗΣΗ

Η μπαταρία μπορεί να εκραγεί εάν δεν τη χειριστείτε σωστά. Μην επαναφορτίζετε, αποσυναρμολογείτε ή απορρίπτετε στη φωτιά.

Τεχνικά χαρακτηριστικά

Τομέας οθόνης

Τύπος οθόνης: Ευρεία έγχρωμη οθόνη LCD

Διαστάσεις: 6,2 in

Σύστημα: Ενεργή μήτρα TFT

Αριθμός pixel:

1.152.000 pixel (800 × 3 (RGB) × 480)

Σύστημα χρωμάτων:

PAL/NTSC/SECAM/PAL-M αυτόματης επιλογής

Τομέας δέκτη

FM

Εύρος συντονισμού: 87,5 – 108,0 MHz

Ακροδέκτης κεραίας:

Υποδοχή εξωτερικής κεραίας

Ενδιάμεση συχνότητα: 150 kHz

Χρήσιμη ευαισθησία: 10 dBf

Εκλεκτικότητα: 70 dB στα 400 kHz

Λόγος σήματος προς θόρυβο: 70 dB (μονοφωνικό)

Διαχωρισμός στα 1 kHz: 30 dB

Απόκριση συχνότητας: 20 – 15.000 Hz

AM

Εύρος συντονισμού: 531 – 1.602 kHz

Ακροδέκτης κεραίας:

Υποδοχή εξωτερικής κεραίας

Ενδιάμεση συχνότητα:

9.267 kHz ή 9.258 kHz/4,5 kHz

Ευαισθησία: 44 μV

Τομέας συσκευής αναπαραγωγής DVD/CD (XAV-W650BT)

Λόγος σήματος προς θόρυβο: 80 dB

Απόκριση συχνότητας: 20 – 20.000 Hz

Φαινόμενο διακύμανσης ταχύτητας: Κάτω από μετρήσιμο όριο

Αρμονική παραμόρφωση: 0,05%

Κωδικός περιοχής: Βρίσκεται σε ετικέτα στη βάση της μονάδας

Τομέας συσκευής αναπαραγωγής USB

Διασύνδεση: USB (Πλήρης ταχύτητα)

Μέγιστο ρεύμα: 1 A

Ασύρματη επικοινωνία

Σύστημα επικοινωνίας:

Τυπική έκδοση BLUETOOTH 3.0

Έξοδος:

Τυπικό BLUETOOTH Κλάσης ισχύος 2 (Max. +4 dBm)

Μέγιστο εύρος επικοινωνίας:

Εμβέλεια περίπου 10 m*1

Ζώνη συχνοτήτων:

Ζώνη 2,4 GHz (2,4000 – 2,4835 GHz)

Μέθοδος διαμόρφωσης: FHSS

Συμβατά προφίλ BLUETOOTH*2:

A2DP (Σύνθετο προφίλ διανομής ήχου) 1.2
AVRCP (Προφίλ τηλεχειριστηρίου ήχου βίντεο) 1.4
HFP (Προφίλ Handsfree) 1.6
PBAP (προφίλ πρόσβασης σε τηλεφωνικό κατάλογο)
OPP (Προφίλ ώθησης αντικειμένου)
SPP (Προφίλ Σειριακής Θύρας)

Αντίστοιχος κωδικοποιητής: SBC (.sbc)

*1 Το πραγματικό εύρος διαφέρει ανάλογα με παράγοντες όπως εμπόδια ανάμεσα σε συσκευές, μαγνητικά πεδία γύρω από φούρνο μικροκυμάτων, στατικό ηλεκτρισμό, ευαισθησία λήψης, απόδοση κεραίας, λειτουργικό σύστημα, εφαρμογή λογισμικού κ.λπ.

*2 Τα συνήθη προφίλ BLUETOOTH υποδεικνύουν το σκοπό της επικοινωνίας BLUETOOTH μεταξύ συσκευών.

Τομέας ενισχυτή ισχύος

Έξοδοι: Έξοδοι ηχείων

Σύνθετη αντίσταση ηχείων: 4 – 8 Ω

Μέγιστη ισχύς εξόδου: 55 W × 4 (στα 4 Ω)

Γενικά

Έξοδοι:

Ακροδέκτης εξόδου βίντεο (πίσω)
Ακροδέκτες εξόδου ήχου (εμπρός, πίσω, υπό)
Ακροδέκτης ελέγχου ηλεκτρικής κεραίας/
ενισχυτή ισχύος (REM OUT)

Εισοδοί:

Ακροδέκτης ελέγχου φωτισμού
Ακροδέκτης εισόδου χειρισμού τιμονιού
Ακροδέκτης εισόδου κεραίας
Ακροδέκτης εισόδου μικροφώνου
Ακροδέκτης ελέγχου πέδησης στάθμευσης
Ακροδέκτης αντίστροφης εισόδου
Ακροδέκτης εισόδου κάμερας
Ακροδέκτης εισόδου ήχου AUX (Μπροστά)
Ακροδέκτης εισόδου Ήχου/Βίντεο AUX (Πίσω)
Θύρα USB

Απαιτήσεις ισχύος: Μπαταρία αυτοκινήτου
12 V DC (αρνητική γείωση)

Ονομαστική κατανάλωση ρεύματος: 10 A

Διαστάσεις:

Περίπου 178 mm × 101,5 mm × 176 mm (π/υ/β)

Διαστάσεις στερέωσης:

Περίπου 170 mm × 100 mm × 162 mm (π/υ/β)

Βάρος:

XAV-W650BT: 1,7 kg

XAV-V630BT: 1,2 kg

Περιεχόμενα συσκευασίας:

Κύρια μονάδα (1)

Εξαρτήματα για εγκατάσταση και συνδέσεις
(1 σετ)

Τηλεχειριστήριο (1): RM-X170 (XAV-W650BT)

Μικρόφωνο (1)

Προαιρετικά παρελκόμενα/εξοπλισμός:

Καλώδιο για την είσοδο εξ αποστάσεως
τιμονιού: RC-SR1

Ο αντιπρόσωπός σας μπορεί να μην διαθέτει κάποια από τα παρελκόμενα που αναφέρονται ανωτέρω. Απευθυνθείτε στον αντιπρόσωπο για λεπτομερείς πληροφορίες.

Η σχεδίαση και τα τεχνικά χαρακτηριστικά υπόκεινται σε αλλαγές χωρίς προειδοποίηση.

Κωδικός περιοχής

Το σύστημα περιοχής χρησιμοποιείται για την προστασία των πνευματικών δικαιωμάτων λογισμικού.

Ο κωδικός περιοχής βρίσκεται στη βάση της μονάδας και μόνο DVD με ετικέτα με πανομοιότυπο κωδικό περιοχής μπορούν να αναπαραχθούν σε αυτήν τη μονάδα.

Τα DVD που φέρουν ετικέτα  μπορούν επίσης να αναπαραχθούν.

Εάν προσπαθήσετε να αναπαράγετε οποιοδήποτε άλλο DVD, το μήνυμα [Playback prohibited by region code.] θα εμφανιστεί στην οθόνη. Ανάλογα με το DVD, κανένας κωδικός περιοχής μπορεί να μην εμφανίζεται σε ετικέτα αν και η αναπαραγωγή του DVD απαγορεύεται από περιορισμούς περιοχής.

Πνευματικά δικαιώματα

Τα διπλώματα ευρεσιτεχνίας έχουν παραχωρηθεί κατόπιν άδειας στις ΗΠΑ και σε άλλες χώρες από την Dolby Laboratories.

Η τεχνολογία κωδικοποίησης ήχου MPEG Layer-3 και τα διπλώματα ευρεσιτεχνίας παρέχονται κατόπιν άδειας από την Fraunhofer IIS και Thomson.



Κατασκευάζεται κατόπιν άδειας από την Dolby Laboratories. Το Dolby και το σύμβολο του διπλού D είναι εμπορικά σήματα της Dolby Laboratories.

Το λεκτικό σήμα και τα λογότυπα Bluetooth® είναι σήματα κατατεθέντα ιδιοκτησίας της Bluetooth SIG, Inc. και οποιαδήποτε χρήση αυτών των σημάτων από την Sony Corporation πραγματοποιείται στα πλαίσια σχετικής άδειας. Άλλα εμπορικά σήματα και εμπορικές ονομασίες ανήκουν στους αντίστοιχους ιδιοκτήτες τους.

Το Σήμα N είναι εμπορικό σήμα ή σήμα κατατεθέν της NFC Forum, Inc. στις Η.Π.Α. και άλλες χώρες.

Η ονομασία Windows Media είναι κατοχυρωμένο εμπορικό σήμα ή εμπορικό σήμα της Microsoft Corporation στις Η.Π.Α. ή/και σε άλλες χώρες.

Το προϊόν αυτό προστατεύεται από ορισμένες τεχνολογίες δικαιωμάτων πνευματικής ιδιοκτησίας της Microsoft Corporation. Η χρήση ή η διανομή αυτής της τεχνολογίας εκτός του προϊόντος αυτού απαγορεύεται χωρίς άδεια χρήσης από τη Microsoft ή μια εξουσιοδοτημένης θυγατρικής εταιρείας Microsoft.

Οι ονομασίες «DVD VIDEO», «DVD-R», «DVD-RW», «DVD+R» και «DVD+RW» είναι εμπορικά σήματα.

Οι ονομασίες iPhone, iPod, iPod classic, iPod nano, iPod touch και Siri είναι εμπορικά σήματα της Apple Inc., κατοχυρωμένα στις Η.Π.Α. και σε άλλες χώρες. Το App Store είναι σήμα υπηρεσίας της Apple Inc.

ΠΑΡΑΧΩΡΕΙΤΑΙ Η ΑΔΕΙΑ ΧΡΗΣΗΣ ΤΟΥ ΠΑΡΟΝΤΟΣ ΠΡΟΪΟΝΤΟΣ ΣΥΜΦΩΝΑ ΜΕ ΤΗΝ ΑΔΕΙΑ MPEG-4 VISUAL PATENT PORTFOLIO LICENSE ΓΙΑ ΤΗΝ ΠΡΟΣΩΠΙΚΗ ΚΑΙ ΜΗ ΕΜΠΟΡΙΚΗ ΧΡΗΣΗ ΑΠΟ ΚΑΤΑΝΑΛΩΤΗ ΓΙΑ ΤΗΝ ΑΠΟΚΩΔΙΚΟΠΟΙΗΣΗ ΒΙΝΤΕΟ, ΣΥΜΦΩΝΑ ΜΕ ΤΟ ΠΡΟΤΥΠΟ MPEG-4 VISUAL («MPEG-4 VIDEO»), ΤΟ ΟΠΟΙΟ ΕΧΕΙ ΚΩΔΙΚΟΠΟΙΗΘΕΙ ΑΠΟ ΚΑΤΑΝΑΛΩΤΗ, ΑΠΟ ΠΡΟΣΩΠΙΚΗ ΚΑΙ ΜΗ ΕΜΠΟΡΙΚΗ ΔΡΑΣΤΗΡΙΟΤΗΤΑ, Ή/ΚΑΙ ΑΠΟΚΤΗΘΗΚΕ ΑΠΟ ΠΑΡΟΧΕΑ ΒΙΝΤΕΟ ΣΤΟΝ ΟΠΟΙΟ ΕΧΕΙ ΠΑΡΑΧΩΡΗΘΕΙ ΑΔΕΙΑ ΠΑΡΟΧΗΣ ΒΙΝΤΕΟ MPEG-4 ΑΠΟ ΤΗΝ MPEG LA. ΔΕΝ ΠΑΡΑΧΩΡΕΙΤΑΙ ΟΥΤΕ ΣΥΝΑΓΕΤΑΙ ΟΤΙ ΠΑΡΑΧΩΡΕΙΤΑΙ ΚΑΜΙΑ ΑΔΕΙΑ ΧΡΗΣΗΣ ΓΙΑ ΟΠΟΙΟΔΗΠΟΤΕ ΑΛΛΗ ΧΡΗΣΗ. ΠΡΟΣΘΕΤΕΣ ΠΛΗΡΟΦΟΡΙΕΣ ΣΥΜΠΕΡΙΛΑΜΒΑΝΟΜΕΝΩΝ ΟΣΩΝ ΑΦΟΡΟΥΝ ΤΗΝ ΠΡΩΨΗ, ΤΗΝ ΕΣΩΤΕΡΙΚΗ ΚΑΙ ΕΜΠΟΡΙΚΗ ΧΡΗΣΗ ΚΑΙ ΤΗΝ ΑΔΕΙΑ ΧΡΗΣΗΣ ΜΠΟΡΕΙΤΕ ΝΑ ΛΑΒΕΤΕ ΑΠΟ ΤΗΝ MPEG LA, LLC. ΒΛ. [HTTP://WWW.MPEGLA.COM](http://www.mpegla.com)

Τα Google, Google Play και Android είναι εμπορικά σήματα της Google Inc.

libFLAC

Πνευματικά δικαιώματα (C) 2000-2009 Josh Coalson
Copyright (C) 2011-2013 Xiph.Org Foundation

Η αναδιανομή και χρήση σε μορφή πηγαίου και δυαδικού κώδικα, με ή χωρίς τροποποίηση επιτρέπονται εφόσον πληρούνται οι παρακάτω προϋποθέσεις:

— Η αναδιανομή υπό μορφή πηγαίου κώδικα πρέπει να περιλαμβάνει την παραπάνω ειδοποίηση περί πνευματικών δικαιωμάτων, τον παρόντα κατάλογο προϋποθέσεων και την ακόλουθη ρήτρα αποποίησης ευθυνών.

— Η αναδιανομή υπό μορφή δυαδικού κώδικα πρέπει να περιλαμβάνει την παραπάνω ειδοποίηση περί πνευματικών δικαιωμάτων, τον παρόντα κατάλογο προϋποθέσεων και την ακόλουθη ρήτρα αποποίησης ευθυνών στην τεκμηρίωση ή/και άλλο υλικό που επισυνάπτεται.

— Ούτε η ονομασία του Ιδρύματος Xiph.org ούτε τα ονόματα των συνεργατών του δύναται να χρησιμοποιηθούν για την προσηγορευτική ή την προώθηση προϊόντων που προκύπτουν από αυτό το λογισμικό χωρίς προηγούμενη ρητή άδεια.

ΟΙ ΚΑΤΟΧΟΙ ΤΩΝ ΠΝΕΥΜΑΤΙΚΩΝ ΔΙΚΑΙΩΜΑΤΩΝ ΚΑΙ ΟΙ ΣΥΝΕΡΓΑΤΕΣ ΤΟΥΣ ΠΑΡΕΧΟΥΝ ΤΟ ΠΑΡΟΝ ΛΟΓΙΣΜΙΚΟ «ΩΣ ΕΧΕΙ» ΚΑΙ ΑΠΟΠΟΙΟΥΝΤΑΙ ΟΠΟΙΟΔΗΠΟΤΕ ΡΗΤΗΉ ΣΙΩΠΗΡΗ ΕΓΓΥΗΣΗ ΣΥΜΠΕΡΙΛΑΜΒΑΝΟΜΕΝΩΝ, ΕΝΔΕΙΚΤΙΚΑ, ΤΩΝ ΕΓΓΥΗΣΕΩΝ ΕΜΠΟΡΕΥΣΙΜΟΤΗΤΑΣ ΚΑΙ ΚΑΤΑΛΛΗΛΟΤΗΤΑΣ ΓΙΑ ΕΝΑ ΣΥΓΚΕΚΡΙΜΕΝΟ ΣΚΟΠΟ. ΣΕ ΚΑΜΙΑ ΠΕΡΙΠΤΩΣΗ ΤΟ ΙΔΡΥΜΑ Ή ΟΙ ΣΥΝΕΡΓΑΤΕΣ ΤΟΥ ΔΕΝ ΦΕΡΟΥΝ ΕΥΘΥΝΗ ΓΙΑ ΟΠΟΙΟΔΗΠΟΤΕ ΠΡΟΚΛΗΘΕΙΣΑ ΑΜΕΣΗ, ΕΜΜΕΣΗ, ΣΥΜΠΤΩΜΑΤΙΚΗ, ΕΙΔΙΚΗ, ΠΑΡΑΔΕΙΓΜΑΤΙΚΗ Ή ΣΥΝΕΠΑΓΟΜΕΝΗ ΖΗΜΙΑ (ΣΥΜΠΕΡΙΛΑΜΒΑΝΟΜΕΝΗΣ, ΕΝΔΕΙΚΤΙΚΑ, ΤΗΣ ΠΡΟΜΗΘΕΙΑΣ ΥΠΟΚΑΤΑΣΤΑΤΩΝ ΑΓΑΘΩΝ Ή ΥΠΗΡΕΣΙΩΝ, ΑΠΩΛΕΙΑΣ ΧΡΗΣΗΣ, ΔΕΔΟΜΕΝΩΝ Ή ΚΕΡΔΩΝ, Ή ΔΙΑΚΟΠΗΣ ΕΡΓΑΣΙΩΝ), ΚΑΘΩΣ ΚΑΙ ΓΙΑ ΟΠΟΙΟΔΗΠΟΤΕ ΘΕΩΡΙΑ ΕΥΘΥΝΗΣ, ΕΙΤΕ ΣΥΜΒΑΤΙΚΗΣ, ΕΙΤΕ ΑΝΤΙΚΕΙΜΕΝΙΚΗΣ Ή ΕΞ ΑΔΙΚΟΠΡΑΞΙΑΣ (ΣΥΜΠΕΡΙΛΑΜΒΑΝΟΜΕΝΗΣ ΤΗΣ ΑΜΕΛΕΙΑΣ Ή ΑΛΛΩΣ) ΠΟΥ ΠΡΟΚΥΠΤΕΙ ΚΑΘ' ΟΙΟΝΔΗΠΟΤΕ ΤΡΟΠΟ ΑΠΟ ΤΗ ΧΡΗΣΗ ΤΟΥ ΠΑΡΟΝΤΟΣ ΛΟΓΙΣΜΙΚΟΥ, ΑΚΟΜΑ ΚΑΙ ΣΤΗΝ ΠΕΡΙΠΤΩΣΗ ΕΝΗΜΕΡΩΣΗΣ ΣΧΕΤΙΚΑ ΜΕ ΤΗΝ ΠΙΘΑΝΟΤΗΤΑ ΠΡΟΚΛΗΣΗΣ ΑΝΑΛΟΓΗΣ ΖΗΜΙΑΣ.

Αυτό το προϊόν χρησιμοποιεί δεδομένα γραμματοσειράς τα οποία έχουν εκχωρηθεί με άδεια στην Sony είναι δε ιδιοκτησία της Monotype Imaging Inc.

Αυτά τα δεδομένα γραμματοσειράς θα χρησιμοποιούνται αποκλειστικά σε σχέση με αυτό το προϊόν.

Όλα τα άλλα εμπορικά σήματα ανήκουν στους αντίστοιχους ιδιοκτήτες τους.

Αντιμετώπιση προβλημάτων

Ο ακόλουθος κατάλογος ελέγχου θα σας βοηθήσει να διορθώσετε προβλήματα που μπορεί να αντιμετωπίζετε με τη μονάδα σας. Προτού διαβάσετε τον παρακάτω κατάλογο ελέγχου, ελέγξτε τη σύνδεση και τις διαδικασίες λειτουργίας.

Για λεπτομέρειες για τη χρήση της ασφάλειας και την αφαίρεση της μονάδας από το ταμπλό, ανατρέξτε στην ενότητα «Σύνδεση/Εγκατάσταση» (σελίδα 36).

Εάν το πρόβλημα δεν λυθεί, επισκεφτείτε την τοποθεσία υποστήριξης πελατών στο επισθόφυλλο.

Γενικά

Δεν παρέχεται ρεύμα στη μονάδα.

- Ελέγξτε την ασφάλεια.
- Η σύνδεση δεν είναι σωστή.
 - Συνδέστε το κίτρινο και το κόκκινο καλώδιο τροφοδοσίας.

Δεν ακούγεται χαρακτηριστικός ήχος.

- Είναι συνδεδεμένος προαιρετικός ενισχυτής ισχύος και δεν χρησιμοποιείτε τον ενσωματωμένο ενισχυτή.

Τα περιεχόμενα της μνήμης έχουν διαγραφεί.

- Το καλώδιο τροφοδοσίας ή η μπαταρία έχει αποσυνδεθεί ή δεν έχει συνδεθεί σωστά.

Οι αποθηκευμένοι σταθμοί και η σωστή ώρα έχουν διαγραφεί.

Η ασφάλεια κήκε.

Η μονάδα παράγει ένα θόρυβο όταν αλλάζει θέση το κλειδί στην ανάφλεξη.

- Τα καλώδια δεν είναι σωστά αντιστοιχισμένα με το παρελκόμενο υποδοχής ρεύματος του αυτοκινήτου.

Η οθόνη εξαφανίζεται από/δεν εμφανίζεται στην οθόνη.

- Ο ροοστάτης έχει τεθεί στο [ON] (σελίδα 20).
- Η οθόνη εξαφανίζεται εάν πατήσετε και κρατήσετε πατημένο το HOME.
 - Πατήστε το HOME στη μονάδα έως ότου εμφανιστεί η οθόνη.
- Ενεργοποιείται η λειτουργία απενεργοποίησης της οθόνης (σελίδα 21).
 - Ακουμπήστε οπουδήποτε στην οθόνη για να ξαναάψετε την οθόνη.

Η οθόνη δεν ανταποκρίνεται στο άγγιγμά σας σωστά.

- Ακουμπήστε ένα τμήμα της οθόνης κάθε φορά. Εάν ακουμπήσετε δύο ή περισσότερα τμήματα ταυτόχρονα, η οθόνη δεν θα λειτουργήσει σωστά.
- Βαθμονομήστε το πάνελ αφής της οθόνης (σελίδα 20).
- Ακουμπήστε επίμονα το ευαίσθητο στην πίεση πάνελ.
- Δεν είναι δυνατός ο χειρισμός της πίσω οθόνης. Τα εικονίδια που εμφανίζονται στην πίσω οθόνη είναι ανενεργά.

Τα στοιχεία μενού δεν μπορούν να επιλεγούν.

- Τα μη διαθέσιμα στοιχεία μενού εμφανίζονται γκρι.

Λήψη ραδιοφώνου

Οι σταθμοί δεν μπορούν να ληφθούν.

Ο ήχος παρεμποδίζεται από θόρυβο.

- Η σύνδεση δεν είναι σωστή.
 - Συνδέστε το καλώδιο REM OUT (ριγντώ μπλε/λευκό) ή το παρελκόμενο καλώδιο τροφοδοσίας (κόκκινο) στο καλώδιο τροφοδοσίας ενός ενισχυτή κεραίας αυτοκινήτου (μόνο όταν το αυτοκίνητό σας έχει ενσωματωμένη κεραία ραδιοφώνου στο πίσω/πλευρικό τζάμι).
 - Ελέγξτε τη σύνδεση της κεραίας του αυτοκινήτου.
 - Εάν η αυτόματη κεραία δεν επεκτείνεται, ελέγξτε τη σύνδεση του καλωδίου ελέγχου της ηλεκτρικής κεραίας.

Ο προσυντονισμός δεν είναι δυνατός.

- Το σήμα μετάδοσης είναι πολύ αδύναμο.

RDS

Το PTY εμφανίζεται [PTY not found.].

- Ο τρέχων σταθμός δεν είναι σταθμός RDS.
- Δεν έχουν ληφθεί δεδομένα RDS.
- Ο σταθμός δεν προσδιορίζει τον τύπο προγράμματος.

Ξεκινά η αναζήτηση μετά από μερικά δευτερόλεπτα ακρόασης.

- Ο σταθμός είναι μη-TP ή έχει αδύναμο σήμα.
 - Απενεργοποιήστε το TA (σελίδα 12).

Δεν υπάρχουν δελτία κυκλοφορίας.

- Ενεργοποιήστε το TA (σελίδα 12).
- Ο σταθμός δεν μεταδίδει δελτία κυκλοφορίας παρά το ότι είναι TP.
 - Συντονιστείτε σε άλλο σταθμό.

Εικόνα

Δεν εμφανίζεται εικόνα/υπάρχει θόρυβος εικόνας.

- Δεν έχει γίνει σωστά μια σύνδεση.
- Ελέγξτε τη σύνδεση ανάμεσα στη μονάδα και άλλο εξοπλισμό και θέστε τον επιλογέα εισόδου του εξοπλισμού στην πηγή που αντιστοιχεί σε αυτήν τη μονάδα.
- Ο δίσκος είναι ελαττωματικός ή βρώμικος (XAV-W650BT).
- Η εγκατάσταση δεν είναι σωστή.
 - Εγκαταστήστε τη μονάδα σε μια γωνία κάτω των 45° σε ένα σταθερό μέρος του αυτοκινήτου.
- Το καλώδιο στάθμευσης (ανοιχτό πράσινο) δεν είναι συνδεδεμένο στο καλώδιο εναλλαγής του φρένου στάθμευσης ή δεν είναι πατημένο το φρένο στάθμευσης.

Η εικόνα δεν ταιριάζει στην οθόνη.

- Η αναλογία πλευρών οθόνης είναι σταθερή στην πηγή αναπαραγωγής.

Δεν εμφανίζεται εικόνα/υπάρχει θόρυβος εικόνας στην πίσω οθόνη.

- Έχει επιλεγεί μια πηγή/λειτουργία που δεν έχει συνδεθεί. Εάν δεν υπάρχει είσοδος, δεν εμφανίζεται καμία εικόνα στην πίσω οθόνη.
- Η ρύθμιση του συστήματος χρωμάτων είναι εσφαλμένη.
 - Ορίστε το σύστημα χρωμάτων στο [PAL] ή το [NTSC] ανάλογα με τη συνδεδεμένη οθόνη (σελίδα 20).
- Η εικόνα της κάμερας πίσω προβολής εμφανίζεται σε αυτήν τη μονάδα.
 - Καμία εικόνα δεν εμφανίζεται στην πίσω οθόνη εάν η εικόνα της κάμερας πίσω προβολής εμφανίζεται σε αυτήν τη μονάδα.

Ήχος

Δεν παρέχεται ήχος / ο ήχος διακόπτεται / πλατάγισμα ήχου.

- Δεν έχει γίνει σωστά μια σύνδεση.
- Ελέγξτε τη σύνδεση ανάμεσα στη μονάδα και το συνδεδεμένο εξοπλισμό και θέστε τον επιλογέα εισόδου του εξοπλισμού στην πηγή που αντιστοιχεί σε αυτήν τη μονάδα.
- Ο δίσκος είναι ελαττωματικός ή βρώμικος (XAV-W650BT).
- Η εγκατάσταση δεν είναι σωστή.
 - Εγκαταστήστε τη μονάδα σε μια γωνία κάτω των 45° σε ένα σταθερό μέρος του αυτοκινήτου.
- Ο ρυθμός δειγματοληψίας του αρχείου MP3 δεν είναι 32, 44,1 ή 48 kHz.
- Ο ρυθμός δειγματοληψίας του αρχείου WMA δεν είναι 44,1 kHz.

- Ο βαθμός ροής δεδομένων του αρχείου MP3 δεν είναι 48 έως 192 kbps.
- Ο βαθμός ροής δεδομένων του αρχείου WMA δεν είναι 48 έως 192 kbps.
- Η μονάδα είναι σε λειτουργία παύσης/επιταχυντή/γρήγορης προώθησης.
- Οι ρυθμίσεις για τις εξόδους δεν γίνονται σωστά.
- Το επίπεδο εξόδου DVD είναι πολύ χαμηλό (σελίδα 16) (XAV-W650BT).
- Η ένταση ήχου είναι πολύ χαμηλή.
- Ενεργοποιείται η λειτουργία ΑΤΤ.
- Το φορμά δεν υποστηρίζεται.
 - Ελέγξτε εάν το φορμά υποστηρίζεται από αυτήν τη μονάδα (σελίδα 25).

Ο ήχος είναι θορυβώδης.

- Κρατήστε τα καλώδια μακριά μεταξύ τους.

Λειτουργία δίσκου (XAV-W650BT)

Ο δίσκος δεν αναπαράγεται.

- Ο δίσκος είναι ελαττωματικός ή βρώμικος.
- Ο δίσκος δεν έχει δυνατότητα αναπαραγωγής.
- Το DVD δεν έχει δυνατότητα αναπαραγωγής λόγω του κωδικού περιοχής.
- Ο δίσκος δεν είναι οριστικοποιημένος (σελίδα 24).
- Η μορφή δίσκου και η έκδοση αρχείου είναι ασύμβατες με αυτήν τη μονάδα (σελίδα 23).
- Πιέστε το  για να αφαιρέσετε το δίσκο.

Τα αρχεία MP3/WMA/Xvid/MPEG-4 δεν αναπαράγονται.

- Η εγγραφή δεν πραγματοποιήθηκε σύμφωνα με το φορμά ISO 9660 level 1 ή level 2 ή το φορμά επέκτασης Joliet ή Romeo (DATA CD) ή το φορμά UDF Bridge (DATA DVD) (σελίδα 24).
- Η επέκταση αρχείου είναι εσφαλμένη (σελίδα 25).
- Τα αρχεία δεν είναι αποθηκευμένα σε μορφή MP3/WMA/Xvid/MPEG-4.
- Εάν ο δίσκος περιέχει πολλαπλούς τύπους αρχείων, μπορεί να αναπαραχθεί μόνο ο επιλεγμένος τύπος αρχείων.
 - Επιλέξτε τον κατάλληλο τύπο αρχείων χρησιμοποιώντας τη λίστα (σελίδα 23).

Τα αρχεία MP3/WMA/Xvid/MPEG-4 χρειάζονται περισσότερο χρόνο να αναπαραχθούν από ότι άλλα.

- Οι ακόλουθοι δίσκοι χρειάζονται περισσότερο χρόνο για την έναρξη της αναπαραγωγής.
 - δίσκοι εγγεγραμμένοι με περίπλοκη δενδρική δομή.
 - είναι δίσκος στον οποίο μπορούν να προστεθούν δεδομένα.

Ορισμένες λειτουργίες δεν μπορούν να αναπαραχθούν.

→ Ανάλογα με το δίσκο, ίσως να μην είστε σε θέση να εκτελέσετε λειτουργίες όπως διακοπή, αναζήτηση ή επαναλαμβανόμενη/τυχαία αναπαραγωγή. Για λεπτομέρειες, ανατρέξτε στο εγχειρίδιο χρήσης που παρέχεται με το δίσκο.

Η γλώσσα ηχητικού υλικού/υποτίτλων ή γωνία λήψης δεν μπορούν να αλλάξουν.

→ Χρησιμοποιήστε το μενού DVD αντί του κουμπιού άμεσης επιλογής στο τηλεχειριστήριο (σελίδα 13).
→ Πολύγλωσσα κομμάτια, πολύγλωσσοι υπότιτλοι ή πολλαπλές γωνίες λήψης δεν έχουν εγγραφεί στο DVD.
→ Το DVD απαγορεύει την αλλαγή.

Τα κουμπιά λειτουργίας δεν λειτουργούν.

→ Πατήστε το κουμπί επαναφοράς (σελίδα 8).

Ο δίσκος δεν εξέρχεται.

Ο δίσκος δεν εισάγεται.

→ Κρατήστε πατημένο το πλήκτρο εξαγωγής του δίσκου.

Αναπαραγωγή USB

Τα στοιχεία δεν μπορούν να αναπαραχθούν μέσω ενός διανομέα USB.

→ Συνδέετε συσκευές iPod/USB σε αυτήν τη μονάδα χωρίς διανομέα USB.

Τα στοιχεία δεν μπορούν να αναπαραχθούν.

→ Επανασυνδέστε τη συσκευή USB.

Η συσκευή USB απαιτεί περισσότερο χρόνο για να αναπαρραχθεί.

→ Η συσκευή USB περιέχει αρχεία μεγάλου μεγέθους ή αρχεία με περίπλοκη δενδρική δομή.

Ο ήχος διακόπτεται.

→ Ο ήχος μπορεί να διακόπτεται σε υψηλό βαθμό ροής δεδομένων άνω των 320 kbps.

Δεν είναι δυνατή η αναπαραγωγή αρχείου ήχου.

→ Οι συσκευές USB που έχουν διαμορφωθεί με διαφορετικά συστήματα αρχείων από FAT16, FAT32 ή exFAT δεν υποστηρίζονται.*

* Η συσκευή αυτή υποστηρίζει συστήματα αρχείων FAT16, FAT32, και exFAT, ωστόσο, ορισμένες συσκευές USB ενδέχεται να μην υποστηρίζουν αυτά τα συστήματα αρχείων. Για λεπτομέρειες, ανατρέξτε στις οδηγίες χρήσης για κάθε συσκευή USB ή επικοινωνήστε με τον κατασκευαστή.

Λειτουργία NFC

Η σύνδεση με ένα άγγιγμα (NFC) δεν είναι δυνατή.

→ Εάν το smartphone δεν ανταποκρίνεται στο άγγιγμα.
— Ελέγξτε ότι η λειτουργία NFC του smartphone είναι ενεργή.
— Μετακινήστε το τμήμα N-Mark του smartphone πιο κοντά στο τμήμα N-Mark σε αυτήν τη μονάδα.
— Αν το smartphone βρίσκεται μέσα σε θήκη, αφαιρέστε την.
→ Η ευαισθησία λήψης NFC εξαρτάται από τη συσκευή.
Εάν η σύνδεση με ένα άγγιγμα με το smartphone αποτύχει αρκετές φορές, κάντε τη σύνδεση BLUETOOTH με το χέρι.

Λειτουργία BLUETOOTH

Η άλλη συσκευή BLUETOOTH δεν μπορεί να ανιχνεύσει αυτήν τη μονάδα.

→ Θέστε το [Bluetooth Connection] στο [ON] (σελίδα 21).
→ Ενώ συνδέεστε σε μια συσκευή BLUETOOTH, αυτή η μονάδα δεν μπορεί να ανιχνευθεί από άλλη συσκευή. Τερματίστε την τρέχουσα σύνδεση και αναζητήστε αυτή τη μονάδα από την άλλη συσκευή. Η απουσιουδεδεμένη συσκευή μπορεί να επανασυνδεθεί επιλέγοντας από τη λίστα καταχωρημένων συσκευών.

Η σύνδεση δεν είναι δυνατή.

→ Ελέγξτε τη σύζευξη και τις διαδικασίες σύνδεσης στο εγχειρίδιο χρήσης της άλλης συσκευής κ.λπ. κι εκτελέσετε το χειρισμό ξανά.

Το όνομα της ανιχνευμένης συσκευής δεν εμφανίζεται.

→ Ανάλογα με την κατάσταση της άλλης συσκευής, μπορεί να μην είναι δυνατή η λήψη του ονόματος.

Δεν υπάρχει κουδούνισμα.

→ Αυξήστε την ένταση ήχου ενώ λαμβάνετε μια κλήση.

Η ένταση της φωνής του ομιλούντος είναι χαμηλή.

→ Αυξήστε την ένταση ήχου στη διάρκεια μιας κλήσης.

Το άλλο μέρος λέει ότι η ένταση ήχου είναι πολύ χαμηλή ή υψηλή.

→ Ρυθμίστε το επίπεδο [MIC Gain] (σελίδα 17).

Στις τηλεφωνικές ομιλίες ακούγεται ηχώ ή θόρυβος.

- Μειώστε την ένταση ήχου.
- Εάν θόρυβος περιβάλλοντος πέρα από τον ήχο της τηλεφωνικής κλήσης είναι δυνατός, προσπαθήστε να μειώσετε αυτόν το θόρυβο.
 - Κλείστε το παράθυρο εάν ο θόρυβος του δρόμου είναι πολύ έντονος.
 - Χαμηλώστε το κλιματιστικό, εάν κάνει πολύ θόρυβο.

Η ποιότητα ήχου του τηλεφώνου είναι κακή.

- Η ποιότητα ήχου του τηλεφώνου εξαρτάται από τις συνθήκες λήψης του κινητού τηλεφώνου.
 - Μετακινήστε το αυτοκίνητό σας σε ένα μέρος όπου μπορείτε να ενισχύσετε το σήμα του κινητού τηλεφώνου, εάν η λήψη είναι κακή.

Η ένταση ήχου της συνδεδεμένης συσκευής BLUETOOTH είναι χαμηλή ή υψηλή.

- Το επίπεδο της έντασης ήχου θα διαφέρει ανάλογα με τη συσκευή BLUETOOTH.
 - Μειώστε τις διαφορές επιπέδου έντασης ήχου ανάμεσα σε αυτήν τη μονάδα και τη συσκευή BLUETOOTH (σελίδα 15).

Ο ήχος διακόπτεται κατά τη ροή ήχου ή η σύνδεση BLUETOOTH αποτυγχάνει.

- Μειώστε την απόσταση ανάμεσα στη μονάδα και τη συσκευή ήχου BLUETOOTH.
- Εάν η συσκευή BLUETOOTH είναι αποθηκευμένη σε μια θήκη που διακόπτει το σήμα, αφαιρέστε τη θήκη ενώ χρησιμοποιείτε τη συσκευή.
- Αρκετές συσκευές BLUETOOTH ή άλλες συσκευές (π.χ. ερασιτεχνικές συσκευές ραδιοφώνου) που παράγουν ραδιοκύματα χρησιμοποιούνται σε κοντινή απόσταση.
 - Απενεργοποιήστε τις άλλες συσκευές.
 - Αυξήστε την απόσταση ανάμεσα στη μονάδα και άλλες συσκευές.
- Ο ήχος αναπαραγωγής διακόπτεται στιγμιαία όταν αυτή η μονάδα συνδέεται σε κινητό τηλέφωνο. Δεν πρόκειται για δυσλειτουργία.

Μπορείτε να ελέγχετε τη συνδεδεμένη συσκευή BLUETOOTH στη διάρκεια ροής ήχου.

- Ελέγξτε ότι η συνδεδεμένη συσκευή BLUETOOTH υποστηρίζει το AVRCP.

Ορισμένες λειτουργίες δεν λειτουργούν.

- Ελέγξτε ότι η συνδεδεμένη συσκευή υποστηρίζει τις εν λόγω λειτουργίες.

Απαντάται μια κλήση κατά λάθος.

- Το συνδεδεμένο τηλέφωνο έχει τεθεί να ξεκινά μια κλήση αυτόματα.
- Το [Auto Answer] αυτής της μονάδας έχει τεθεί στο [ON] (σελίδα 17).

Η σύζευξη απέτυχε λόγω παρέλευσης του χρόνου.

- Ανάλογα με τη συσκευή που συνδέεται, το χρονικό όριο για σύζευξη μπορεί να είναι βραχύ. Προσπαθήστε να ολοκληρώσετε τη σύζευξη εντός του χρόνου ορίζοντας ένα μονοψήφιο κλειδί πρόβασης.

Η λειτουργία BLUETOOTH δεν λειτουργεί.

- Εξέλεθε της πηγής πατώντας και κρατώντας πατημένο το SOURCE για 1 δευτερόλεπτο, έπειτα ενεργοποιήστε τη μονάδα.

Δεν παρέχεται ήχος από τα ηχεία του αυτοκινήτου στη διάρκεια κλήσης handsfree.

- Εάν ο ήχος παρέχεται από το κινητό τηλέφωνο, θέστε το κινητό τηλέφωνο να παρέχει τον ήχο από τα ηχεία του αυτοκινήτου.

Το Siri Eyes Free δεν είναι ενεργοποιημένο.

- Εκτελέστε την καταχώρηση handsfree για ένα iPhone που υποστηρίζει το Siri Eyes Free.
- Θέστε τη λειτουργία Siri στο iPhone στο ενεργό.
- Ακυρώστε τη σύνδεση BLUETOOTH με το iPhone και τη μονάδα κι επανασυνδεθείτε.

Λειτουργία SongPal

Το όνομα της εφαρμογής δεν ταιριάζει με την πραγματική εφαρμογή στο «SongPal».

- Εκκινήστε την εφαρμογή ξανά από την εφαρμογή «SongPal».

Θβόνες/μηνύματα σφάλματος

Hubs not supported.

- Οι διανομείς USB δεν υποστηρίζονται σε αυτήν τη μονάδα.

No Playable Data

- Ο δίσκος δεν περιέχει δεδομένα με δυνατότητα αναπαραγωγής (XAV-W650BT).
- Το iPod δεν έχει δεδομένα με δυνατότητα αναπαραγωγής.
 - Φορτώστε δεδομένα/αρχεία μουσικής στο iPod.
- Η συσκευή USB δεν έχει δεδομένα με δυνατότητα αναπαραγωγής.
 - Φορτώστε δεδομένα/αρχεία μουσικής στη συσκευή USB.

Cannot play this content.

- Το περιεχόμενο ου είναι τώρα επιλεγμένο δεν μπορεί να αναπαραχθεί.
 - Το περιεχόμενο αναπαραγωγής θα παραλείπεται με το επόμενο.

Overcurrent Caution on USB

- Η συσκευή USB είναι υπερφορτωμένη.
 - Αποσυνδέστε τη συσκευή USB, έπειτα αλλάξτε την πηγή πατώντας το κουμπί SOURCE.
 - Υποδεικνύει ότι η συσκευή USB είναι χαλασμένη ή έχει συνδεθεί μη υποστηριζόμενη συσκευή.

USB device not supported

- Για λεπτομέρειες για τη συμβατότητα της συσκευής USB σας, επισκεφτείτε την τοποθεσία υποστήριξης πελατών στο οπισθόφυλλο.

Device no response

- Η μονάδα δεν αναγνωρίζει τη συνδεδεμένη συσκευή USB.
 - Επανασυνδέστε τη συσκευή USB.
 - Ελέγξτε ότι η συσκευή USB υποστηρίζεται από τη μονάδα.

-
- Ο χαρακτήρας δεν μπορεί να προβληθεί με τη μονάδα.

Για λειτουργία BLUETOOTH

Bluetooth Connection Error

- Σημειώθηκε σφάλμα ανάμεσα σε αυτήν τη μονάδα και το τηλέφωνο BLUETOOTH.
 - Ελέγξτε ότι το σήμα BLUETOOTH έχει τεθεί στο ενεργό για αυτήν τη μονάδα ή το τηλέφωνο BLUETOOTH.
 - Δοκιμάστε τη σύζευξη ξανά.
 - Επανασυνδέστε το τηλέφωνο BLUETOOTH.

Bluetooth device is not found.

- Η μονάδα δεν μπορεί να εντοπίσει συσκευή BLUETOOTH με δυνατότητα σύνδεσης.
 - Ελέγξτε τη ρύθμιση BLUETOOTH της συνδεδεμένης συσκευής.
- Καμία συσκευή δεν βρίσκεται στη λίστα των καταχωρημένων συσκευών BLUETOOTH.
 - Πραγματοποιήστε σύζευξη με μια συσκευή BLUETOOTH (σελίδα 9).

Call Data Error

- Σημειώθηκε σφάλμα κατά την πρόσβαση στα δεδομένα του τηλεφωνικού καταλόγου μέσω PBAP ή ιστορικού κλήσεων από το τηλέφωνο BLUETOOTH.
 - Επανασυνδέστε το τηλέφωνο BLUETOOTH.

Data Listing Error

- Σημειώθηκε σφάλμα κατά την εμφάνιση δεδομένων του τηλεφωνικού καταλόγου μέσω PBAP ή ιστορικού κλήσεων από το τηλέφωνο BLUETOOTH.
 - Επανασυνδέστε το τηλέφωνο BLUETOOTH.

Handsfree device is not available.

- Δεν έχει συνδεθεί κινητό τηλέφωνο.
 - Συνδέστε ένα κινητό τηλέφωνο (σελίδα 9).

Για λειτουργία του δίσκου (XAV-W650BT)

Disc Error

- Η μονάδα δεν μπορεί να διαβάσει τα δεδομένα λόγω κάποιου προβλήματος.
- Τα δεδομένα είναι κατεστραμμένα ή αλλοιωμένα.
- Ο δίσκος είναι αλλοιωμένος.
- Ο δίσκος είναι ασύμβατος με αυτήν τη μονάδα.
- Ο δίσκος δεν είναι οριστικοποιημένος.
- Ο δίσκος είναι βρώμικος ή έχει τοποθετηθεί ανάποδα.
 - Καθαρίστε ή τοποθετήστε σωστά τον δίσκο.
- Έχει τοποθετηθεί κενός δίσκος.
- Δεν είναι δυνατή η αναπαραγωγή του δίσκου εξαιτίας κάποιου προβλήματος.
 - Εισαγάγετε έναν άλλο δίσκο.
- Ο δίσκος δεν είναι συμβατός με αυτήν τη μονάδα.
 - Εισαγάγετε έναν συμβατό δίσκο.
- Πιέστε το  για να αφαιρέσετε το δίσκο.

Playback prohibited by region code.

- Ο κωδικός περιοχής του DVD διαφέρει από τον κωδικό περιοχής της μονάδας.

The sound in DTS format is not audible.

- Οι δίσκοι σε μορμά DTS δεν υποστηρίζονται. Δεν παρέχεται ήχος εάν έχει επιλεγεί το μορμά DTS.
 - Οι δίσκοι μορμά DTS δεν έχουν δυνατότητα αναπαραγωγής σε αυτήν τη μονάδα. Χρησιμοποιήστε συμβατό μορμά δίσκου (σελίδα 23).

Για τον χειρισμό του τηλεχειριστηρίου τιμονιού:

Please retry

- Σημειώνεται ένα σφάλμα κατά την καταχώρηση κι όλες οι καταχωρημένες πληροφορίες διαγράφονται.
 - Ξεκινήστε την καταχώρηση από την αρχή.

Εάν αυτές οι λύσεις δεν βοηθήσουν στη βελτίωση της κατάστασης, συμβουλευτείτε τον πλησιέστερο αντιπρόσωπο της Sony.

Εάν πάρετε τη μονάδα για επισκευή λόγω προβλήματος αναπαραγωγής δίσκου, να φέρετε μαζί σας τον δίσκο που χρησιμοποιήθηκε όταν παρουσιάστηκε το πρόβλημα (XAV-W650BT).

Κατάλογος κωδικών γλώσσας (XAV-W650BT)

Κατάλογος κωδικών γλώσσας

Η ορθογραφία των γλωσσών συμμορφώνεται με το πρότυπο ISO 639: 1988 (E/F).

Κωδικός	Γλώσσα	Κωδικός	Γλώσσα	Κωδικός	Γλώσσα	Κωδικός	Γλώσσα
1027	Afar	1183	Irish	1347	Maori	1507	Samoaan
1028	Abkhazian	1186	Scots Gaelic	1349	Macedonian	1508	Shona
1032	Afrikaans	1194	Galician	1350	Malayalam	1509	Somali
1039	Amharic	1196	Guarani	1352	Mongolian	1511	Albanian
1044	Arabic	1203	Gujarati	1353	Moldavian	1512	Serbian
1045	Assamese	1209	Hausa	1356	Marathi	1513	Siswati
1051	Aymara	1217	Hindi	1357	Malay	1514	Sesotho
1052	Azerbaijani	1226	Croatian	1358	Maltese	1515	Sundanese
1053	Bashkir	1229	Hungarian	1363	Burmese	1516	Swedish
1057	Byelorussian	1233	Armenian	1365	Nauru	1517	Swahili
1059	Bulgarian	1235	Interlingua	1369	Nepali	1521	Tamil
1060	Bihari	1239	Interlingue	1376	Dutch	1525	Telugu
1061	Bislama	1245	Inupiak	1379	Norwegian	1527	Tajik
1066	Bengali;	1248	Indonesian	1393	Occitan	1528	Thai
	Bangla	1253	Icelandic	1403	(Afan)Oromo	1529	Tigrinya
1067	Tibetan	1254	Italian	1408	Oriya	1531	Turkmen
1070	Breton	1257	Hebrew	1417	Punjabi	1532	Tagalog
1079	Catalan	1261	Japanese	1428	Polish	1534	Setswana
1093	Corsican	1269	Yiddish	1435	Pashto;	1535	Tonga
1097	Czech	1283	Javanese		Pushto	1538	Turkish
1103	Welsh	1287	Georgian	1436	Portuguese	1539	Tsonga
1105	Danish	1297	Kazakh	1463	Quechua	1540	Tatar
1109	German	1298	Greenlandic	1481	Rhaeto-	1543	Twì
1130	Bhutani	1299	Cambodian		Romance	1557	Ukrainian
1142	Greek	1300	Kannada	1482	Kirundi	1564	Urdu
1144	English	1301	Korean	1483	Romanian	1572	Uzbek
1145	Esperanto	1305	Kashmiri	1489	Russian	1581	Vietnamese
1149	Spanish	1307	Kurdish	1491	Kinyarwanda	1587	Volapük
1150	Estonian	1311	Kirghiz	1495	Sanskrit	1613	Wolof
1151	Basque	1313	Latin	1498	Sindhi	1632	Xhosa
1157	Persian	1326	Lingala	1501	Sangho	1665	Yoruba
1165	Finnish	1327	Laothian	1502	Serbo-	1684	Chinese
1166	Fiji	1332	Lithuanian		Croatian	1697	Zulu
1171	Faroese	1334	Latvian;	1503	Singhalese		
1174	French		Lettish	1505	Slovak	1703	Δεν
1181	Frisian	1345	Malagasy	1506	Slovenian		καθορίζεται

Προφυλάξεις

- Συνδέστε όλα τα καλώδια γείωσης σε ένα κοινό σημείο γείωσης.
- Μην τοποθετήσετε τα καλώδια κάτω από κάποια βίδα ή ανάμεσα σε κινούμενα μέρη (π.χ. ράγες καθίσματος).
- Πριν την πραγματοποίηση συνδέσεων, απενεργοποιήστε το σύστημα ανάφλεξης για να αποφύγετε τυχόν βραχυκυκλώματα.
- Συνδέστε το **κίτρινο** και το **κόκκινο** καλώδιο τροφοδοσίας μόνο αφού συνδεθούν όλα τα υπόλοιπα καλώδια.
- Για λόγους ασφαλείας, βεβαιωθείτε ότι έχετε μονώσει τυχόν χαλαρά μη συνδεδεμένα καλώδια με μονωτική ταινία.

Προφυλάξεις

- Επιλέξτε προσεκτικά την τοποθεσία εγκατάστασης, έτσι ώστε η μονάδα να μην παρεμποδίζει την κανονική λειτουργία οδήγησης.
- Αποφύγετε να τοποθετείτε τη μονάδα σε περιοχές που εκτίθενται σε σκόνη, ρύπους, υπερβολικές δονήσεις ή υψηλή θερμοκρασία, όπως απευθείας έκθεση σε ηλιακό φως ή σε σημεία κοντά σε αγωγούς θερμότητας.
- Χρησιμοποιείτε μόνο το παρεχόμενο υλικό στερέωσης για ασφαλή εγκατάσταση.

Σημείωση για το καλώδιο τροφοδοσίας (κίτρινο)
Κατά τη σύνδεση αυτής της μονάδας σε συνδυασμό με άλλα στερεοφωνικά μέρη, η ένταση του κυκλώματος του αυτοκινήτου στο οποίο συνδέεται η μονάδα πρέπει να είναι υψηλότερη από το άθροισμα της έντασης της ασφάλειας κάθε μέρους.

Ρύθμιση γωνίας στήριξης

Προσαρμόστε τη γωνία στήριξης σε λιγότερες από 45°.

Λίστα εξαρτημάτων για εγκατάσταση

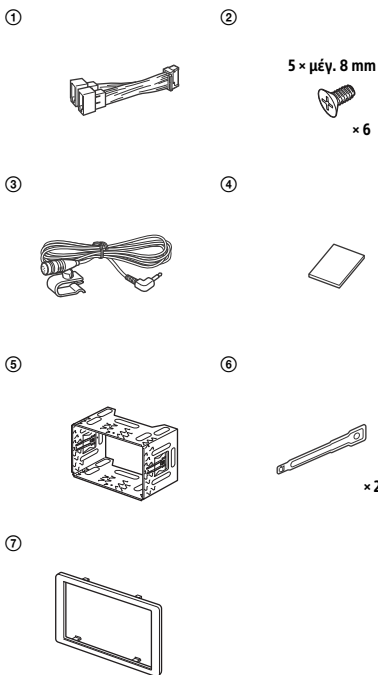

- Αυτή η λίστα εξαρτημάτων δεν περιλαμβάνει όλα τα περιεχόμενα της συσκευασίας.

Σύνδεση

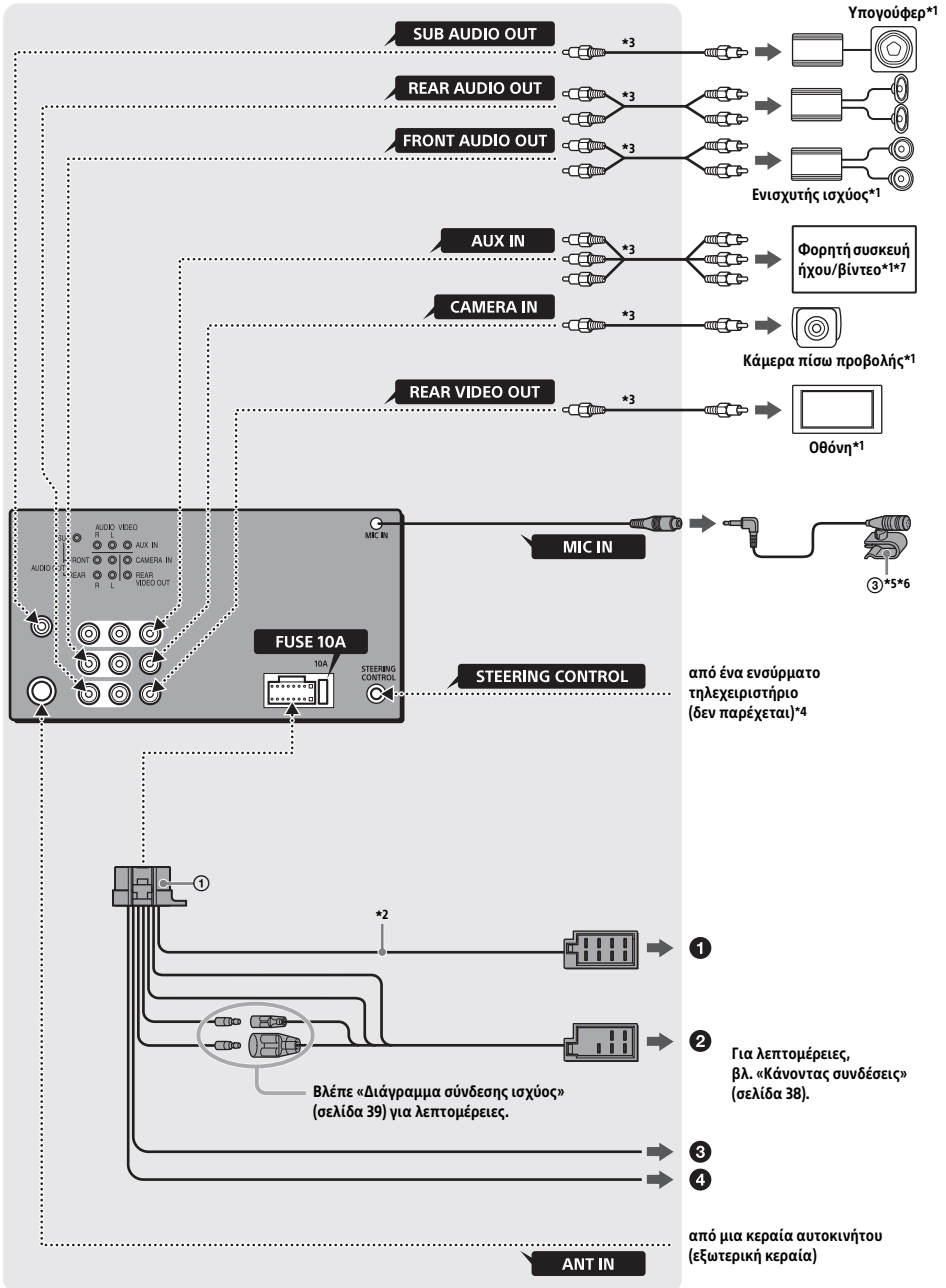

*1 Δεν παρέχεται

*2 Σύνθετη αντίσταση ηχείων: 4 – 8 Ω × 4

*3 Καλώδιο ακίδας RCA (δεν παρέχεται)

*4 Ανάλογα με τον τύπο του αυτοκινήτου, χρησιμοποιήστε έναν προσαρμογέα για ενσύρματο τηλεχειριστήριο (δεν παρέχεται).

Για λεπτομέρειες για τη χρήση του ενσύρματου τηλεχειριστηρίου, ανατρέξτε στην ενότητα «Χρήση του ενσύρματου τηλεχειριστηρίου» (σελίδα 40).

*5 Είτε χρησιμοποιείται είτε όχι, δρομολογήστε το καλώδιο εισόδου του μικροφώνου έτσι ώστε να μην παρεμβαίνει με τους χειρισμούς οδήγησης. Ασφαλίστε το καλώδιο με ένα σφιγκτήρα κ.λπ., εάν είναι τοποθετημένο γύρω από τα πόδια σας.

*6 Για λεπτομέρειες για την εγκατάσταση του μικροφώνου, βλέπε «Εγκατάσταση του μικροφώνου» (σελίδα 39).

*7 Όπως φορητή συσκευή αναπαραγωγής μέσων, κονσόλα παιχνιδιών κ.λπ.

2 Στην υποδοχή ισχύος του αυτοκινήτου

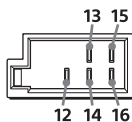

12	συνεχής τροφοδοσία	Κίτρινο
13	έλεγχος ηλεκτρικής κεραίας/ενισχυτή ισχύος (REM OUT)	Με μπλε/λευκές ραβδώσεις
14	μεταγόμενη τροφοδοσία ισχύος φωτισμού	Με πορτοκαλί/λευκές ραβδώσεις
15	μεταγόμενη τροφοδοσία ισχύος	Κόκκινο
16	γείωση	Μαύρο

Κάνοντας συνδέσεις

Εάν έχετε μια κεραία ισχύος χωρίς κουτί ρελέ, η σύνδεση αυτής της μονάδας με το παρεχόμενο καλώδιο σύνδεσης τροφοδοσίας ① μπορεί να καταστρέψει την κεραία.

1 Στην υποδοχή ηχείων του αυτοκινήτου

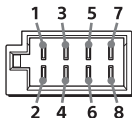

1	Πίσω ηχείο (δεξιό)	⊕	Μοβ
2		⊖	Με μοβ/μαύρες ραβδώσεις
3	Μπροστινό ηχείο (δεξί)	⊕	Γκρι
4		⊖	Με γκρι/μαύρες ραβδώσεις
5	Μπροστινό ηχείο (Αριστερό)	⊕	Λευκό
6		⊖	Με άσπρες/μαύρες ραβδώσεις
7	Πίσω ηχείο (αριστερό)	⊕	Πράσινο
8		⊖	Με πράσινες/μαύρες ραβδώσεις

3 Προς το καλώδιο εναλλαγής του φρένου στάθμευσης

Η θέση στερέωσης του καλωδίου εναλλαγής του φρένου στάθμευσης εξαρτάται από το αυτοκίνητό σας.

Φροντίστε να συνδέσετε το καλώδιο του φρένου στάθμευσης (ανοιχτό πράσινο) του καλωδίου σύνδεσης τροφοδοσίας ① στο καλώδιο εναλλαγής του φρένου στάθμευσης.

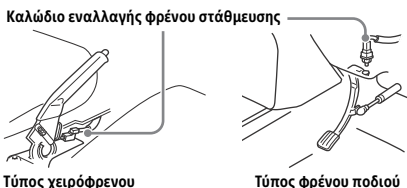

4 Προς τον ακροδέκτη ισχύος +12 V του καλωδίου της πίσω λάμπας του αυτοκινήτου (μόνο όταν συνδέετε την κάμερα πίσω προβολής)

Σύνδεση διατήρησης μνήμης

Όταν είναι συνδεδεμένο το κίτρινο καλώδιο τροφοδοσίας, θα υπάρχει πάντα τροφοδοσία ισχύος στο κύκλωμα μνήμης, ακόμα και όταν ο διακόπτης ανάφλεξης είναι απενεργοποιημένος.

Σύνδεση ηχείων

- Απενεργοποιήστε τη μονάδα πριν από τη σύνδεση των ηχείων.
- Χρησιμοποιείτε τα ηχεία με αντίσταση 4 έως 8 Ω και με επαρκείς δυνατότητες χειρισμού ισχύος για να αποφύγετε τυχόν βλάβη.

Σύνδεση οθόνης

Όταν συνδέετε μια οθόνη για την πίσω θέση, συνδέστε το καλώδιο του διακόπτη του φρένου στάθμευσης στη γείωση.

Διάγραμμα σύνδεσης ισχύος

Φροντίστε την υποδοχή δευτερεύουσας ισχύος του αυτοκινήτου σας και ταιριάξτε τις συνδέσεις των καλωδίων σωστά ανάλογα με το αυτοκίνητο.

Υποδοχή δευτερεύουσας ισχύος

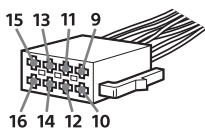

Κοινή σύνδεση

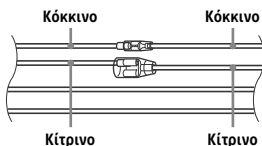

12	συνεχής τροφοδοσία	Κίτρινο
15	μεταγόμενη τροφοδοσία ισχύος	Κόκκινο

Όταν οι θέσεις των κόκκινων και κίτρινων καλωδίων είναι αντεστραμμένες

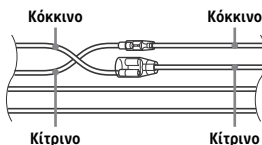

12	μεταγόμενη τροφοδοσία ισχύος	Κίτρινο
15	συνεχής τροφοδοσία	Κόκκινο

Για αυτοκίνητα χωρίς θέση ACC

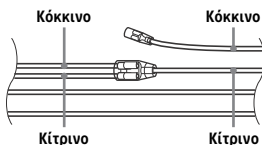

Μετά την αντιστοίχιση των συνδέσεων και τη σωστή εναλλαγή των καλωδίων τροφοδοσίας, συνδέστε τη μονάδα στην τροφοδοσία του αυτοκινήτου. Αν έχετε απορίες και αντιμετωπίζετε προβλήματα με τη σύνδεση της μονάδας σας, τα οποία δεν καλύπτονται σε αυτό το εγχειρίδιο, επικοινωνήστε με τον αντιπρόσωπό σας.

Εγκατάσταση του μικροφώνου

Για να αιχμαλωτίζεται η φωνή σας σε μια κλήση handsfree, πρέπει να εγκαταστήσετε το μικρόφωνο ③.

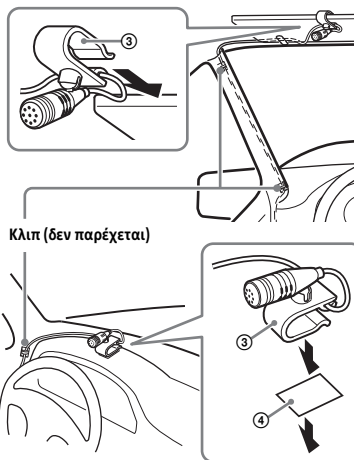

Προφυλάξεις

- Είναι εξαιρετικά επικίνδυνο εάν το καλώδιο περιτυλιχτεί γύρω από τη στήλη του τιμονιού ή το λεβιέ ταχυτήτων. Φροντίστε να μην εμποδίζει αυτό και άλλα εξαρτήματα τους χειρισμούς οδήγησής σας.
- Εάν υπάρχουν αερόσακοι ή οποιοσδήποτε άλλος εξοπλισμός που απορροφά κραδασμούς στο αυτοκίνητό σας, επικοινωνήστε με το κατάστημα όπου αγοράσατε αυτήν τη μονάδα ή την αντιπροσωπεία αυτοκινήτων, πριν την εγκατάσταση.

Σημείωση

Προτού τοποθετήσετε την ταινία διπλής όψεως ④, καθαρίστε την επιφάνεια του ταμπλό με ένα στεγνό πανί.

Χρήση του ενσύρματου τηλεχειριστηρίου

Όταν χρησιμοποιείτε το τηλεχειριστήριο τιμονιού

Απαιτείται εγκατάσταση του καλωδίου σύνδεσης RC-SR1 (δεν παρέχεται) πριν τη χρήση.

- 1 Για την ενεργοποίηση του τηλεχειριστηρίου του τιμονιού, επιλέξτε το [General Settings] → [User Defined] για να πραγματοποιήσετε την καταχώρηση (σελίδα 20).
Όταν η καταχώρηση ολοκληρωθεί, το τηλεχειριστήριο του τιμονιού καθίσταται διαθέσιμο.

Σημειώσεις για την εγκατάσταση του καλωδίου σύνδεσης RC-SR1 (δεν παρέχεται)

- Ανατρέξτε στις τοποθεσίες υποστήριξης στο οπισθόφυλλο για λεπτομέρειες, έπειτα συνδέστε κάθε καλώδιο σωστά στα κατάλληλα καλώδια. Η πραγματοποίηση μιας εσφαλμένης σύνδεσης μπορεί να βλάψει τη μονάδα.
- Συνιστάται να συμβουλευέστε το κατάστημα πώλησης ή έναν έμπειρο τεχνικό για βοήθεια.

Όταν χρησιμοποιείτε το ενσύρματο τηλεχειριστήριο

- 1 Για να ενεργοποιήσετε το ενσύρματο τηλεχειριστήριο, θέστε το [Steering Control] στο [General Settings] στο [Preset] (σελίδα 20).

Χρήση της κάμερας πίσω προβολής

Απαιτείται εγκατάσταση της κάμερας πίσω προβολής (δεν παρέχεται) πριν τη χρήση.

Η εικόνα μιας κάμερας πίσω προβολής συνδεδεμένης στον ακροδέκτη CAMERA IN εμφανίζεται όταν:

- η πίσω λυχνία του αυτοκινήτου σας ανάβει (ή ο μοχλός μετατόπισης τίθεται στη θέση R (πίσω)).
- πατάτε το HOME, έπειτα ακουμπάτε το [Rear Camera].
- πατάτε και κρατάτε πατημένο το DSPL έπειτα ακουμπάτε το [Rear Camera] εάν το [SOURCE Key Func.] έχει τεθεί στο [DSPL] (σελίδα 21).

Εγκατάσταση

Αφαίρεση του στηρίγματος

Προτού εγκαταστήσετε τη μονάδα, αφαιρέστε το στηρίγμα ⑤ από τη μονάδα.

- 1 Εισαγάγετε τα κλειδιά απασφάλισης ⑥ στις προεξοχές ασφάλισης ανάμεσα στη μονάδα και το στηρίγμα ⑤ την ίδια ώρα έως ότου κουμπώσουν.

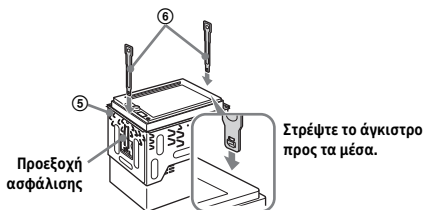

- 2 Τραβήξτε προς τα κάτω το στηρίγμα ⑤, έπειτα τραβήξτε προς τα πάνω τη μονάδα για να τα διαχωρίσετε.

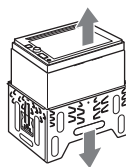

Τοποθέτηση της μονάδας στο ταμπλό

Κατά τη στερέωση σε ιαπωνικό αυτοκίνητο, ανατρέξτε στην ενότητα «Στερέωση της μονάδας σε ιαπωνικό αυτοκίνητο» (σελίδα 41).

Συναρμολόγηση της μονάδας με το παρεχόμενο στήριγμα

Πριν την εγκατάσταση, βεβαιωθείτε ότι οι προεξοχές και στις δύο πλευρές του στηρίγματος ⑤ είναι λυγισμένες προς τα μέσα κατά 3,5 mm.

- 1 Τοποθετήστε το στηρίγμα ⑤ μέσα στο ταμπλό, έπειτα λυγίστε τις προεξοχές προς τα έξω για καλή εφαρμογή.

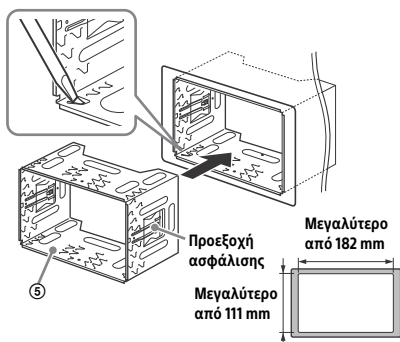

- 2 Τοποθετήστε τη μονάδα στο στηρίγμα ⑤.

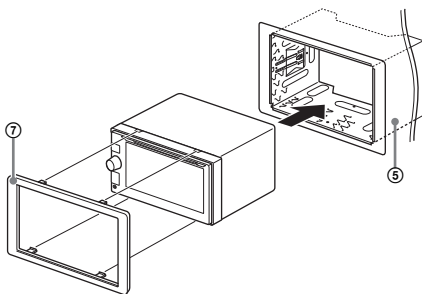

Σημείωση

Αν οι προεξοχές ασφάλισης είναι ευθείες ή λυγισμένες προς τα έξω, η μονάδα δεν θα εγκατασταθεί με ασφάλεια και ενδέχεται να βγει εκτός θέσης.

Στερέωση της μονάδας σε ιαπωνικό αυτοκίνητο

Μπορεί να μην μπορείτε να εγκαταστήσετε αυτή τη μονάδα σε ορισμένα ιαπωνέζικα αυτοκίνητα. Σε αυτήν την περίπτωση, επικοινωνήστε με τον αντιπρόσωπο της Sony.

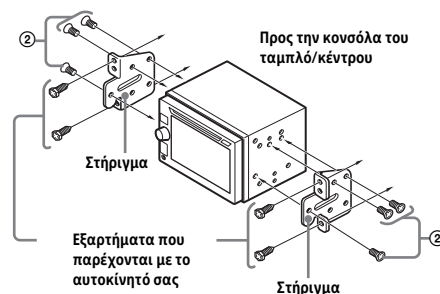

Όταν τοποθετείτε αυτή τη μονάδα στα προεγκατεστημένα στηρίγματα του αυτοκινήτου σας, χρησιμοποιήστε τις παρεχόμενες βίδες ② στις κατάλληλες οπές βιδών, με βάση το αυτοκίνητό σας: T για TOYOTA, M για MITSUBISHI και N για NISSAN.

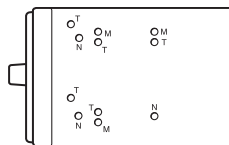

Σημείωση

Για να αποφύγετε μια δυσλειτουργία, εγκαταστήστε μόνο με τις παρεχόμενες βίδες ②.

Επαναρρύθμιση της μονάδας

Για λεπτομέρειες, βλ. «Επαναρρύθμιση της μονάδας» (σελίδα 8).

Αντικατάσταση ασφάλειας

Κατά την αντικατάσταση της ασφάλειας, φροντίστε να χρησιμοποιήσετε μια ασφάλεια με ένταση αντίστοιχη αυτής που εμφανίζεται στην αρχική ασφάλεια. Αν η ασφάλεια καεί, ελέγξτε τη σύνδεση ισχύος και αντικαταστήστε την ασφάλεια. Αν η ασφάλεια καεί ξανά μετά την αντικατάσταση, ενδέχεται να υπάρχει εσωτερική δυσλειτουργία. Σε αυτήν την περίπτωση, επικοινωνήστε με τον πλησιέστερο αντιπρόσωπο της Sony.

Ασφάλεια (10 A)

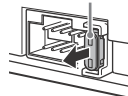

Ευρωπαϊκή Εγγύηση Sony

Αγαπητέ πελάτη,

Σας ευχαριστούμε που αγοράσατε αυτό το προϊόν της Sony. Ελπίζουμε να μείνετε ικανοποιημένοι από τη χρήση του. Στην απίθανη περίπτωση που το προϊόν σας χρειαστεί σέρβις (επισκευή) κατά τη διάρκεια της εγγύησης, παρακαλείστε να επικοινωνήσετε με το κατάστημα αγοράς ή μ' ένα μέλος του δικτύου μας εξουσιοδοτημένων σέρβις (**ASN**) της Ευρωπαϊκής Οικονομικής Ζώνης (**ΕΟΖ**) ή και άλλων χωρών που αναφέρονται σ' αυτή την εγγύηση ή στα συνοδεύοντα αυτήν φυλλάδια (**Περιοχή Κάλυψης της Εγγύησης**). Μπορείτε να βρείτε λεπτομέρειες για τα μέλη του δικτύου μας ASN, στους τηλεφωνικούς καταλόγους, στους καταλόγους προϊόντων μας και στις ιστοσελίδες μας.

Για να αποφύγετε κάθε περιττή ταλαιπωρία, σας συνιστούμε να διαβάσετε προσεκτικά το εγχειρίδιο χρήσης προτού να έρθετε σε επαφή με τον προμηθευτή σας ή το δίκτυο εξουσιοδοτημένων σέρβις μας.

Η Εγγύησή Σας

Η παρούσα εγγύηση ισχύει για το προϊόν της Sony που αγοράσατε, εφ' όσον κάτι τέτοιο αναφέρεται στα φυλλάδια που συνοδύουν το προϊόν σας, υπό την προϋπόθεση ότι αγοράστηκε εντός της Περιοχής Κάλυψης της Εγγύησης.

Με την παρούσα, η Sony εγγυάται ότι το προϊόν είναι απαλλαγμένο από κάθε ελάττωμα σχετιζόμενο με τα υλικά ή την κατασκευή, για μια περίοδο ΕΝΟΣ ΕΤΟΥΣ από την ημερομηνία της αρχικής αγοράς. Η αρμόδια για να προσφέρει και εκπληρώσει την παρούσα εγγύηση εταιρεία Sony, είναι αυτή που αναφέρεται σ' αυτήν την Εγγύηση ή στο συνοδύον αυτήν φυλλάδιο στη χώρα όπου επιδιώκεται η επισκευή κατά τη διάρκεια της εγγύησης.

Εάν, εντός της περιόδου εγγύησης, αποδειχθεί ελαττωματικό το προϊόν (κατά την ημερομηνία της αρχικής αγοράς) λόγω ακατάλληλων υλικών ή κατασκευής, η Sony ή ένα μέλος του δικτύου Εξουσιοδοτημένων Σέρβις ASN της Περιοχής Κάλυψης της Εγγύησης θα επισκευάσει ή θα αντικαταστήσει (κατ' επιλογή της Sony) χωρίς επιβάρυνση για εργατικά ή ανταλλακτικά, το προϊόν ή τα ελαττωματικά εξαρτήματά του, εντός εύλογου χρόνου, βάσει των όρων και συνθηκών που εκτίθενται παρακάτω.

Η Sony και τα μέλη του δικτύου Εξουσιοδοτημένων Σέρβις ASN μπορούν να αντικαταστήσουν ελαττωματικά προϊόντα ή εξαρτήματα με νέα ή ανακυκλωμένα προϊόντα ή εξαρτήματα. Όλα τα προϊόντα και εξαρτήματα που έχουν αντικατασταθεί γίνονται ιδιοκτησία της Sony.

Όροι

1. Επισκευές δυνάμει της παρούσας εγγύησης θα παρέχονται μόνο εάν προσκομισθεί το πρωτότυπο τιμολόγιο ή η απόδειξη πώλησης (με την ένδειξη της ημερομηνίας αγοράς, του μοντέλου του προϊόντος και του ονόματος του εμπόρου) μαζί με το ελαττωματικό προϊόν εντός της περιόδου εγγύησης. Η Sony και τα μέλη του δικτύου Εξουσιοδοτημένων Σέρβις ASN μπορούν να αρνηθούν τη δωρεάν επισκευή κατά την περίοδο εγγύησης εάν δεν προσκομισθούν τα προαναφερόμενα έγγραφα ή εάν δεν προκύπτουν από αυτά η ημερομηνία αγοράς, το προϊόν ή το μοντέλο του προϊόντος ή το όνομα του εμπόρου. Η παρούσα εγγύηση δεν ισχύει εάν ο τύπος του μοντέλου ή ο σειριακός αριθμός του προϊόντος έχει αλλοιωθεί, διαγραφεί, αφαιρεθεί ή καταστεί δυσανάγνωστος.
2. Για να αποφευχθεί βλάβη ή απώλεια / διαγραφή σε αφαιρούμενα ή αποσπώμενα μέσα ή εξαρτήματα αποθήκευσης δεδομένων, οφείλετε να τα αφαιρέσετε πριν παραδώσετε το προϊόν σας για επισκευή κατά την περίοδο εγγύησης.
3. Η παρούσα εγγύηση δεν καλύπτει τα έξοδα και τους κινδύνους μεταφορών που συνδέονται με τη μεταφορά του προϊόντος σας προς και από τη Sony ή μέλος του δικτύου ASN.
4. Η παρούσα εγγύηση δεν καλύπτει τα εξής:
 - Περιοδική συντήρηση και επισκευή ή αντικατάσταση εξαρτημάτων ως αποτέλεσμα φυσιολογικής φθοράς.
 - Αναλώσιμα (συστατικά μέρη για τα οποία προβλέπεται περιοδική αντικατάσταση κατά τη διάρκεια ζωής ενός προϊόντος όπως μη επαναφορτιζόμενες μπαταρίες, φυσίγγια εκτύπωσης, γραφίδες, λάμπες, κλπ.).
 - Ζημιά ή ελαττώματα που προκλήθηκαν λόγω χρήσης, λειτουργίας ή χειρισμού ασύμβατων με την κανονική ατομική ή οικιακή χρήση.

- Ζημιές ή αλλαγές στο προϊόν που προκλήθηκαν από
 - Κακή χρήση, συμπεριλαμβανομένου:
 - του χειρισμού που επιφέρει φυσική, αισθητική ή επιφανειακή ζημιά ή αλλαγές στο προϊόν ή βλάβη σε θόδους υγρών κρυστάλλων
 - μη κανονική ή μη σύμφωνη με τις οδηγίες της Sony εγκατάσταση ή χρήση του προϊόντος
 - μη συντήρηση του προϊόντος σύμφωνα με τις οδηγίες σωστής συντήρησης της Sony
 - εγκατάσταση ή χρήση του προϊόντος με τρόπο μη σύμφωνο με τις τεχνικές προδιαγραφές και τα πρότυπα ασφαλείας που ισχύουν στη χώρα όπου έχει εγκατασταθεί και χρησιμοποιείται το προϊόν.
 - Μολύνσεις από ιούς ή χρήση του προϊόντος με λογισμικό που δεν παρέχεται με το προϊόν ή λανθασμένη εγκατάσταση του λογισμικού.
 - Την κατάσταση ή τα ελαττώματα των συστημάτων με τα οποία χρησιμοποιείται ή στα οποία ενσωματώνεται το προϊόν εκτός από άλλα προϊόντα της Sony ειδικά σχεδιασμένα για να χρησιμοποιούνται με το εν λόγω προϊόν.
 - Χρήση του προϊόντος με εξαρτήματα, περιφερειακό εξοπλισμό και άλλα προϊόντα των οποίων ο τύπος, η κατάσταση και το πρότυπο δεν συνιστώνται από τη Sony.
 - Επισκευή ή επιχειρηθείσα επισκευή από άτομα που δεν είναι μέλη της Sony ή του δικτύου ASN.
 - Ρυθμίσεις ή προσαρμογές χωρίς την προηγούμενη γραπτή συγκατάθεση της Sony, στις οποίες συμπεριλαμβάνονται:
 - η αναβάθμιση του προϊόντος πέρα από τις προδιαγραφές ή τα χαρακτηριστικά που περιγράφονται στο εγχειρίδιο χρήσης ή
 - οι τροποποιήσεις του προϊόντος με σκοπό να συμμορφωθεί προς εθνικές ή τοπικές τεχνικές προδιαγραφές και πρότυπα ασφαλείας που ισχύουν σε χώρες για τις οποίες το προϊόν δεν είχε σχεδιαστεί και κατασκευαστεί ειδικά.
 - Αμέλεια.
 - Ατυχήματα, πυρκαγιά, υγρά, χημικές και άλλες ουσίες, πλημμύρα, δονήσεις, υπερβολική θερμότητα, ακατάλληλο εξαερισμό, υπέρταση, υπερβολική ή εσφαλμένη τροφοδοσία ή τάση εισόδου, ακτινοβολία, ηλεκτροστατικές εκκενώσεις συμπεριλαμβανομένου του κεραυνού, άλλων εξωτερικών δυναμικών και επιδράσεων.
5. Η παρούσα εγγύηση καλύπτει μόνο τα υλικά μέρη του προϊόντος. Δεν καλύπτει το λογισμικό (είτε της Sony, είτε τρίτων κατασκευαστών) για το οποίο παρέχεται ή πρόκειται να ισχύσει μια άδεια χρήσης από τον τελικό χρήστη ή χωριστές δηλώσεις εγγύησης ή εξαιρέσεις από την εγγύηση.
- Εξαιρέσεις και περιορισμοί**
- Με εξαίρεση των όσων αναφέρονται ανωτέρω, η Sony δεν παρέχει καμία εγγύηση (ρητή, σιωπηρή, εκ του νόμου ή άλλη) όσον αφορά την ποιότητα, την επίδοση, την ακρίβεια, την αξιοπιστία, την καταλληλότητα του προϊόντος ή του λογισμικού που παρέχεται ή συνοδεύει το προϊόν, για συγκεκριμένο σκοπό. Εάν η ισχύουσα νομοθεσία απαγορεύει πλήρως ή μερικώς την παρούσα εξαίρεση, η Sony εξαίρει ή περιορίζει την εγγύησή της μόνο στη μέγιστη έκταση που επιτρέπει η ισχύουσα νομοθεσία. Οποιαδήποτε εγγύηση η οποία δεν εξαιρείται πλήρως (στο μέτρο που το επιτρέπει ο ισχύων νόμος) θα περιορίζεται στη διάρκεια ισχύος της παρούσας εγγύησης. Η μοναδική υποχρέωση της Sony σύμφωνα με την παρούσα εγγύηση είναι η επισκευή ή η αντικατάσταση προϊόντων που υποκινούνται στους όρους και συνθήκες της εγγύησης. Η Sony δεν ευθύνεται για οποιαδήποτε απώλεια ή ζημιά που σχετίζεται με τα προϊόντα, το σέρβις, την παρούσα εγγύηση, συμπεριλαμβανομένων - των οικονομικών και άυλων απωλειών - του τιμήματος που καταβλήθηκε για την αγορά του προϊόντος - της απώλειας κερδών, εισοδήματος, δεδομένων, απόλαυσης ή χρήσης του προϊόντος ή οποιωνδήποτε συνδεδεμένων προϊόντων - της άμεσης, παρεμπόμπου ή επακόλουθης απώλειας ή ζημίας ακόμη και αν αυτή η απώλεια ή ζημιά αφορά σε:
- Μειωμένη λειτουργία ή μη λειτουργία του προϊόντος ή συνδεδεμένων προϊόντων λόγω ελαττωμάτων ή μη διαθεσιμότητας κατά την περίοδο που αυτό βρίσκεται στη Sony ή σε μέλος του δικτύου ASN, η οποία προκάλεσε διακοπή διαθεσιμότητας του προϊόντος, απώλεια χρόνου χρήστη ή διακοπή της εργασίας.

- Παροχή ανακριβών πληροφοριών που ζητήθηκαν από το προϊόν ή από συνδεδεμένα προϊόντα.
- Ζημιά ή απώλεια λογισμικών προγραμμάτων ή αφαιρούμενων μέσων αποθήκευσης δεδομένων ή
- Μολύνσεις από ιούς ή άλλες αιτίες.

Τα ανωτέρω ισχύουν για απώλειες και ζημιές, που υπόκεινται σε οιοσδήποτε γενικές αρχές δικαίου, συμπεριλαμβανομένης της αμέλειας ή άλλων αδικοπραξιών, αθέτησης σύμβασης, ρητής ή σιωπηρής εγγύησης, και απόλυτης ευθύνης (ακόμα και για θέματα για τα οποία η Sony ή μέλος του δικτύου ASN έχει ειδοποιηθεί για τη δυνατότητα πρόκλησης τέτοιων ζημιών).

Στο μέτρο που η ισχύουσα νομοθεσία απαγορεύει ή περιορίζει αυτές τις εξαιρέσεις ευθύνης, η Sony εξαιρεί ή περιορίζει την ευθύνη της μόνο στη μέγιστη έκταση που της επιτρέπει η ισχύουσα νομοθεσία. Για παράδειγμα, μερικά κράτη απαγορεύουν την εξαίρεση ή τον περιορισμό ζημιών που οφείλονται σε αμέλεια, σε βαριά αμέλεια, σε εκ προθέσεως παράπτωμα, σε δόλο και παρόμοιες πράξεις. Σε καμία περίπτωση, η ευθύνη της Sony κατά την παρούσα εγγύηση, δεν υπερβαίνει την τιμή που καταβλήθηκε για την αγορά του προϊόντος, ωστόσο αν η ισχύουσα νομοθεσία επιτρέπει μόνο περιορισμούς ευθυνών υψηλότερου βαθμού, θα ισχύουν οι τελευταίοι.

Τα επιφυλασσόμενα νόμιμα δικαιώματά σας

Ο καταναλωτής έχει έναντι της Sony τα δικαιώματα που απορρέουν από την παρούσα εγγύηση, σύμφωνα με τους όρους που περιέχονται σε αυτήν, χωρίς να παραβλάπτονται τα δικαιώματά του που πηγάζουν από την ισχύουσα εθνική νομοθεσία σχετικά με την πώληση καταναλωτικών προϊόντων. Η παρούσα εγγύηση δεν θίγει τα νόμιμα δικαιώματα που ενδεχομένως να έχετε, ούτε εκείνα που δεν μπορούν να εξαιρεθούν ή να περιοριστούν, ούτε δικαιώματά σας εναντίον των προσώπων από τα οποία αγοράσατε το προϊόν. Η διεκδίκηση οποιωνδήποτε δικαιωμάτων σας εναπόκειται αποκλειστικά σε εσάς.

Sony Europe Ltd. δ.τ. Sony Hellas

Αμαρουσίου-Χαλανδρίου 18-20
151 25 Μαρούσι

Τμήμα Εξυπηρέτησης Καταναλωτών Sony

00800 4412 1496 (για κλήσεις από σταθερό τηλέφωνο Ελλάδα)
211 1980 703 (για κλήσεις από κινητό τηλέφωνο Ελλάδα)
800 91150 (για κλήσεις από σταθερό/κινητό τηλέφωνο Κύπρου)
e-mail: cic-greece@eu.sony.com
www.sony.gr



Български

С настоящето Сони Корпорация декларира, че това оборудване отговаря на основните изисквания и другите съответстващи клаузи на Директива 1999/5/ЕС. Подробности може да намерите на Интернет страницата: <http://www.compliance.sony.de/>

Hrvatski

Ovime Sony Corporation izjavljuje da je ova oprema u skladu s osnovnim zahtjevima i ostalim relevantnim odredbama direktive 1999/5/EZ. Dodatne informacije potražite na sljedećoj internet adresi: <http://www.compliance.sony.de/>

Česky

Sony Corporation tímto prohlašuje, že toto vybavení je ve shodě se základními požadavky a dalšími příslušnými ustanoveními směrnice 1999/5/ES. Podrobnosti lze získat na následující URL: <http://www.compliance.sony.de/>

Dansk

Undertegnede Sony Corporation erklærer herved, at dette udstyr overholder de væsentlige krav og øvrige relevante krav i direktiv 1999/5/EF. For yderligere information gå ind på følgende hjemmeside: <http://www.compliance.sony.de/>

Nederlands

Hierbij verklaart Sony Corporation dat dit toestel in overeenstemming is met de essentiële eisen en de andere relevante bepalingen van richtlijn 1999/5/EG. Nadere informatie kunt u vinden op: <http://www.compliance.sony.de/>

English

Hereby, Sony Corporation, declares that this equipment is in compliance with the essential requirements and other relevant provisions of Directive 1999/5/EC. For details, please access the following URL: <http://www.compliance.sony.de/>

Eesti keel

Sony Corporation kinnitab käesolevaga selle seadme vastavust 1999/5/EÜ direktiivi põhinõuetele ja nimetatud direktiivist tulenevatele teistele asjakohastele sätetele. Üksikasjalikum info: <http://www.compliance.sony.de/>

Suomi

Sony Corporation vakuuttaa täten että tämä laite on direktiivin 1999/5/EY oleellisten vaatimusten ja sitä koskevien direktiivin muiden ehtojen mukainen. Halutessasi lisätietoja, käy osoitteessa: <http://www.compliance.sony.de/>

Français

Par la présente Sony Corporation déclare que cet appareil est conforme aux exigences essentielles et aux autres dispositions pertinentes de la directive 1999/5/CE. Pour toute information complémentaire, veuillez consulter l'URL suivante : <http://www.compliance.sony.de/>

Deutsch

Hiermit erkläre Sony Corporation, dass sich dieses Gerät in Übereinstimmung mit den grundlegenden Anforderungen und den übrigen einschlägigen Bestimmungen der Richtlinie 1999/5/EG befindet. Weitere Informationen erhältlich unter: <http://www.compliance.sony.de/>

Ελληνικά

Με την παρούσα η Sony Corporation δηλώνει ότι ο παρόν εξοπλισμός συμμορφώνεται προς της ουσιώδεις απαιτήσεις και τις λοιπές σχετικές διατάξεις της οδηγίας 1999/5/EK. Για λεπτομέρειες παρακαλούμε όπως ελέγξετε την ακόλουθη σελίδα του διαδικτύου: <http://www.compliance.sony.de/>

Magyar

Alulírott, Sony Corporation nyilatkozom, hogy ez a készülék megfelel a vonatkozó alapvető követelményeknek és az 1999/5/EK irányelv egyéb előírásainak. További információkat a következő weboldalon találhat: <http://www.compliance.sony.de/>

Italiano

Con la presente Sony Corporation dichiara che questo apparecchio è conforme ai requisiti essenziali ed alle altre disposizioni pertinenti stabilite dalla direttiva 1999/5/CE. Per ulteriori dettagli, si prega di consultare il seguente URL: <http://www.compliance.sony.de/>

Latviešu

Ar šo Sony Corporation deklarē, ka šis aprīkojums atbilst Direktīvas 1999/5/EK būtiskajām prasībām un citiem ar to saistītajiem noteikumiem. Plašāka informācija ir pieejama: <http://www.compliance.sony.de/>

Lietuvių kalba

Šiuo dokumentu Sony Corporation deklaruoja, kad ši įranga atitinka esminius reikalavimus ir kitas 1999/5/EB Direktyvos nuostatas. Susipažinti su visu atitikties deklaracijos turiniu Jūs galite interneto tinklalapyje: <http://www.compliance.sony.de/>

Norsk

Sony Corporation erklærer herved at dette utstyret er i samsvar med de grunnleggende krav og øvrige relevante krav i direktiv 1999/5/EF. For flere detaljer, vennligst se: <http://www.compliance.sony.de/>

Polski

Niniejszym Sony Corporation oświadczam, że to urządzenie jest zgodne z zasadniczymi wymaganiami oraz innymi stosownymi postanowieniami Dyrektywy 1999/5/WE. Szczegółowe informacje znaleźć można pod następującym adresem URL: <http://www.compliance.sony.de/>

Português

Sony Corporation declara que este equipamento está conforme com os requisitos essenciais e outras disposições da Directiva 1999/5/CE. Para mais informações, por favor consulte o seguinte URL: <http://www.compliance.sony.de/>

Română

Prin prezenta, Sony Corporation declară că acest tip de echipament respectă cerințele esențiale și este în conformitate cu prevederile Directivei 1999/5/EC. Pentru detalii, vă rugăm accesați următoarea adresă: <http://www.compliance.sony.de/>

Slovensky

Sony Corporation týmto vyhlasuje, že toto zariadenie spĺňa základné požiadavky a všetky príslušné ustanovenia Smernice 1999/5/ES. Podrobnosti získate na nasledovnej webovej adrese: <http://www.compliance.sony.de/>

Slovenščina

Sony Corporation izjavlja, da je ta oprema v skladu z bistvenimi zahtevami in ostalimi relevantnimi določili direktive 1999/5/ES. Za podrobnosti vas naprošamo, če pogledate na URL: <http://www.compliance.sony.de/>

Español

Por medio de la presente Sony Corporation declara que este equipo cumple con los requisitos esenciales y cualesquiera otras disposiciones aplicables o exigibles de la Directiva 1999/5/CE. Para mayor información, por favor consulte el siguiente URL: <http://www.compliance.sony.de/>

Svenska

Härmed intygar Sony Corporation att denna utrustning står i överensstämmelse med de väsentliga egenskapskrav och övriga relevanta bestämmelser som framgår av direktiv 1999/5/EG. För ytterligare information gå in på följande hemsida: <http://www.compliance.sony.de/>

Τοποθεσία υποστήριξης

Αν έχετε ερωτήσεις σχετικά με τις πιο πρόσφατες πληροφορίες υποστήριξης σχετικά με αυτό το προϊόν, επισκεφτείτε την ακόλουθη διαδικτυακή τοποθεσία:

<http://www.sony.eu/support>

Καταχωρίστε το προϊόν σας στο διαδίκτυο τώρα, στη διεύθυνση:

<http://www.sony.eu/mysony>



Video CD



Bluetooth®

<http://www.sony.net/>

©2015 Sony Corporation