

SONY®

Unitate de bord AV

Manual de instrucțiuni

RO

XAV-72BT



VideoCD



SensMe™



gracenote.



© 2011 Sony Corporation

Aveți grijă să montați aparatul în bordul mașinii pentru siguranță. Pentru instalare și conectare consultați manualul de instalare / conectare ce v-a fost furnizat.

Avertizare

Pentru a reduce riscul de incendii sau de electrocutări, nu expuneți aparatul la ploaie sau umezeală.

Pentru a evita electrocutările nu demontați niciodată carcasa aparatului. Apelați pentru aceasta doar la persoane calificate.

ATENȚIE

Utilizarea de instrumente optice în paralel cu acest produs, conduce la creșterea pericolului de a vă fie afectată vederea. Cum radiațiile laser utilizate de acest player CD/DVD sunt dăunătoare pentru ochi, nu încercați să demontați carcasa.

Această etichetă se află în partea de jos a carcasei.

CLASS 1
LASER PRODUCT

Plăcuța pe care este marcată tensiunea de funcționare etc. se află în partea de jos a carcasei.



Prin prezenta, Sony Corporation declară că acest echipament XAV-72BT corespunde cerințelor esențiale și altor prevederi importante ale Directivei 1999/5/EC. Pentru detalii, vă rugăm accesați adresa următoare de Internet :

<http://www.compliance.sony.de/>

Norvegia : utilizarea acestui echipament radio nu este permisă în zona geografică având raza de 20 km și centrul la Ny-Alesund, Svalbard, în Norvegia.

Notă pentru clienți din Italia

Utilizarea rețelei RLAN este reglementată astfel:

- cu privire la uzul privat : de Decretul legislativ nr. 259 din 1.8.2003 (“Codul comunicațiilor electronice”). În particular, Articolul 104 indică situațiile în care este necesară obținerea unei autorizații generale prealabile, iar Articolul 105 precizează situațiile în care este permisă utilizarea liberă ;
- cu privire la furnizarea pentru public a accesului RLAN la rețelele și serviciile telecom: prin Decretul Ministerial din 28.5.2003 și Articolul nr. 25 (autorizația generală pentru rețelele și serviciile de comunicație electronică) din “Codul comunicațiilor electronice”.

Notă pentru clienți : următoarele informații sunt valabile numai pentru echipamentele comercializate în țări în care se aplică Directivele Uniunii Europene

Producătorul acestui aparat este Sony Corporation, 1-7-1 Konan Minatoku Tokyo, Japonia. Reprezentantul autorizat pentru EMC și pentru siguranța produsului este Sony Deutschland GmbH, Hedelfinger Strasse 61, 70327 Stuttgart, Germania. Pentru orice servicii sau chestiuni legate de garanție, vă rugăm să apelați la adresa menționată în documentele separate pentru service sau garanție.



**Dezafectarea bateriilor uzate
(valabil în Uniunea Europeană
și în celelalte state europene cu
sisteme de colectare separate)**

Acest simbol marcat pe baterie (acumulator) sau pe ambalajul acestuia indică faptul că respectivul produs nu trebuie considerat reziduu menajer în momentul în care doriți să îl dezafecțați.

Pe anumite baterii, acest simbol poate fi utilizat în combinație cu simbolul unui element chimic. Simbolul chimic pentru mercur (Hg) sau cel pentru plumb (Pb) este marcat în cazul în care bateria conține mai mult de 0,0005% mercur, respectiv mai mult de 0,004% plumb.

Puteți ajuta la prevenirea posibilelor consecințe negative asupra mediului înconjurător și sănătății oamenilor care pot fi cauzate de tratarea inadecvată a acestor reziduuri dezafectând în mod corect acest produs. Reciclarea materialelor va ajuta totodată la conservarea resurselor naturale.

În cazul produselor care din motive de siguranță, de asigurare a performanțelor sau de integritate a datelor necesită conectarea permanentă a acumulatorului încorporat, acesta trebuie înlocuit numai de personalul calificat al unui service.

Pentru a fi siguri că acumulatorul va fi corect tratat, la încheierea duratei de viață a acestuia, duceți-l la punctele de colectare stabilite pentru reciclarea echipamentelor electrice și electronice.

Pentru orice alt fel de baterii, vă rugăm să citiți secțiunea referitoare la demontarea în siguranță a acumulatorului și să le duceți la punctele de colectare pentru reciclarea bateriilor uzate.

Pentru mai multe detalii legate de reciclarea acestui produs, vă rugăm să consultați biroul local, serviciul de preluare a deșeurilor sau magazinul de unde ați achiziționat produsul.

Pentru a renunța la programul demonstrativ (DEMO), consultați pag. 56.



**Dezafectarea echipamentelor
electrice și electronice vechi
(Valabil în Uniunea Europeană
și în celelalte state europene cu
sisteme de colectare separate)**

Acest simbol marcat pe un produs sau pe ambalajul acestuia indică faptul că respectivul produs nu trebuie considerat reziduu menajer în momentul în care doriți să îl dezafecțați. El trebuie dus la punctele de colectare destinate reciclării echipamentelor electrice și electronice.

Dezafectând în mod corect acest produs veți ajuta la prevenirea posibilelor consecințe negative asupra mediului înconjurător și sănătății oamenilor care pot fi cauzate de tratarea inadecvată a acestor reziduuri. Reciclarea materialelor va ajuta totodată la conservarea resurselor naturale. Pentru mai multe detalii legate de reciclarea acestui produs, vă rugăm să consultați biroul local, serviciul de preluare a deșeurilor sau magazinul de unde ați achiziționat produsul.

Accesorii pentru care se aplică : telecomandă, microfon.

Note privind bateria cu litiu

Nu expuneți bateriile la căldură prea mare, cum ar fi la radiații solare directe, foc sau alte surse similare.

Avertisment pentru cazul în care cheia de contact a mașinii dvs. nu are poziția AAC.

Verificați dacă ați activat funcția Auto Off (de oprire automată, pagina 52).

Aparatul se va opri complet, în mod automat, după perioada de timp stabilită, evitându-se consumul de energie a bateriei.

Dacă nu activați funcția Auto Off (de oprire automată), apăsați și mențineți apăsat butonul **(SOURCE/OFF)**, de fiecare dată când opriți mașina, până ce afișajul se stinge.

Cuprins

Note privind siguranța	8
Note privind instalarea	8
Drepturi de autor	9
Note legate de Bluetooth.....	10
Discuri ce pot fi redade și simbolurile utilizate în acest manual	11
Pozițiile și funcțiile butoanelor	12
Unitatea principală	12
Telecomanda card RM-X170	14

Punerea în funcțiune

Inițializarea aparatului	16
Realizarea configurării inițiale	16
Pregătirea telecomenzii.....	16

Radio

Ascultarea radioului.....	17
Butoane pentru recepție.....	17
Indicații afișate în cursul recepției.	18
Fixarea în memorie și recepționarea posturilor de radio	18
Fixarea automată în memorie – BTM	18
Fixarea manuală în memorie	18
Recepționarea unui post fixat	18
RDS.....	18
Prezentare generală	18
Reglaje pentru AF și TA.....	19
Alegerea PTY.....	19
Reglajul CT	20

Disc

Redarea discurilor	20
Butoane pentru redare	21
Indicații afișate în cursul redării.....	22
Folosirea funcțiilor PBC – Comanda redării	23
Configurarea reglajelor audio.....	23
Schimbarea limbii pentru coloana sonoră/a formatului	23
Schimbarea canalului audio.....	24
Ajustarea nivelului audio de ieșire – Nivelul Dolby D	24
Blocarea discurilor – Control parental.....	24
Activarea controlului parental.....	24
Schimbarea zonei și a nivelelor de evaluare pentru restricționarea accesului pentru filme	25
Redarea repetitivă și aleatorie	25
Redarea în urma căutării directe.....	26

Operații disponibile pentru dispozitive USB

Redarea unui dispozitiv USB	27
Redarea repetitivă și aleatorie	27
Ascultarea muzicii în funcție de dispoziția dvs. – SensMe™	28
Înainte de a folosi funcția SensMe™.....	28
Instalarea “SensMe™ Setup” și “Content Transfer” pe calculatorul dvs.	28
Înregistrarea unui dispozitiv USB folosind SensMe™ Setup”	29
Transferul pistelor la un dispozitiv USB, folosind “Content Transfer”.	29
Redarea pistelor de pe canale –“SensMe™ channels”	29
Redarea pistelor din diagrama genurilor –“SensMe™ mood”	30

Operații disponibile pentru iPod	
Redarea de la iPod	32
Configurarea modului de redare	32
Redarea repetitivă și aleatorie	33
Acționarea directă a unui iPod comanda de la pasageri.....	33

Funcții utile

Ascultarea pistelor/ imaginilor/ fișierelor video – Listă	34
Selectarea unei piste/ imagini/ fișier video.....	34
Selectarea tipului de fișier.....	34
Căutarea unei piste în urma ascultării unei secvențe –ZAPPIN™	34
Utilizarea comenzii tactile.....	35

Efectuarea unui apel fără a folosi mâinile și transmisiuni audio pe Internet — Bluetooth

Înainte de a folosi funcția Bluetooth ..	35
Proceduri de bază pentru funcția Bluetooth.....	35
Indicațiile stării Bluetooth	36
Instalarea microfonului.....	36
Punerea în legătură.....	36
Căutarea de la acest aparat.....	36
Căutarea dispozitivului de la un alt echipament Bluetooth	37
Conectare.....	37
Apeluri fără a folosi mâinile (handsfree).....	38
Efectuarea apelurilor.....	38
Recepționarea apelurilor.....	40
Funcționarea în timpul apelurilor... ..	40
Gestionarea apelurilor telefonice	40
Stocarea datelor în agenda telefonică.....	41
Consultarea agendei telefonice a unui telefon mobil.....	42
Ștergerea datelor din agenda telefonică.....	42
Editarea datelor pentru un contact	43
Gestionarea datelor apelurilor.....	43
Istoricul apelurilor.....	43
Apeluri prestabilite	43
Blocarea informațiilor personale ...	44
Transmisia semnalului audio.....	44
Ascultarea dispozitivului Bluetooth prin intermediul acestui aparat.....	44
Acționarea dispozitivului Bluetooth cu acest aparat	45
Reglaje Bluetooth.....	45

Continuă în pagina următoare →

Reglaje de sunet

Stabilirea calității sunetului — EQ7 ...	46
Particularizarea curbei egalizorului	
– EQ7 Tune.....	46
Ajustarea caracteristicilor de sunet ...	46
Optimizarea sunetului pentru poziția	
de ascultare – Aliniere temporală	
inteligentă.....	47
Calibrarea cu precizie a poziției de	
audiție – Acordul pentru alinierea	
temporală inteligentă.....	47
Configurarea boxelor și reglarea	
volumului.....	48
Crearea unei boxe centrale virtuale	
– CSO.....	48
Utilizarea boxelor de spate ca	
subwoofer –RBE.....	48
Ajustarea volumului boxelor.....	48

Reglarea ecranului

Ajustarea unghiului monitorului.....	49
Calibrarea afișajului tactil.....	49
Alegerea fundalului ecranului.....	49
Selectarea calității imaginii	
– Calitatea imaginii.....	49
Personalizarea calității imaginii....	50
Selectarea formatului imaginii.....	50

Reglaje

Reglaje de bază.....	51
Reglaje generale.....	52
Reglaje de sunet.....	54
Reglaje de ecran.....	56
DVD și alte reglaje privind redarea ...	57
Stabilirea codului de securitate.....	59
Setarea ceasului.....	59

Echipamente opționale

Echipament audio/video auxiliar.....	59
Camera pentru vederea în spate.....	60
Reglaje ale camerei pentru	
vederea în spate.....	60

Informații suplimentare

Măsuri de precauție.....	61
Note privind ecranul LCD.....	61
Note privind discurile.....	61
Ordinea de redare a fișierelor	
MP3/ WMA/ AAC/ JPEG/ DivX®/	
MPEG-4.....	62
Despre fișierele MP3.....	62
Despre fișierele WMA.....	62
Despre fișierele AAC.....	63
Despre fișierele JPEG.....	63
Despre fișiere MPEG-4.....	63
Despre iPod.....	63
Despre funcția Bluetooth.....	63
Întreținere.....	64
Demontarea aparatului.....	65
Specificații.....	65
Soluționarea problemelor.....	67
Mesaje de eroare.....	70
Lista codurilor de limbă /de zonă.....	72

Instalare/conexiuni

Măsuri de precauție	73
Echipament folosit în ilustrații (nu este furnizat).....	73
1 Lista părților componente	74
2 Exemple de conectare	75
3 Diagrama conexiunilor	76-77
4 Conectarea firului frânei de parcare	78
5 Instalarea microfonului	79
6 Detașarea ramei de fixare	80
7 Montarea unității.....	80

Avertizare pentru cazul în care cheia de contact a mașinii dvs. nu are poziția ACC.....	82
Butonul RESET (inițializare)	82
Diagrama conexiunilor de alimentare	82
Index	83

Adresă de Internet pentru asistență

Dacă aveți întrebări sau dacă doriți să obțineți informații de asistență legate de acest produs, vă rugăm să vizitați adresa de internet de mai jos :

[http:// support.sony-europe.com//](http://support.sony-europe.com//)

Sunt furnizate informații legate de :

- Modelele și producătorii de playere audio digitale compatibile
- Modelele și producătorii de telefoane mobile compatibile și întrebări frecvente despre funcția Bluetooth.

Note privind siguranța

- Respectați regulile locale privind traficul rutier, legile și regulamentele în vigoare.
- În timp ce conduceți :
 - Nu trebuie să urmăriți sau să acționați aparatul deoarece vă poate distra atenția și poate genera accidente. Parcați mai întâi mașina într-un loc sigur și apoi acționați aparatul.
 - Nu folosiți facilitatea de configurare sau vreo altă funcție care ar putea să vă distragă atenția de la drum.
 - **Când vă deplasați în marșarier, aveți grijă să priviți cu atenție în spate și de jur-împrejur, pentru propria dvs. siguranță, chiar dacă este conectată camera pentru vedere în spate. Nu vă bazați exclusiv pe respectiva cameră.**
- În timpul funcționării :
 - Nu introduceți mâna, degetele sau vreun obiect în aparat cât timp funcționează monitorul. Vă puteți accidenta sau puteți deteriora aparatul.
 - Nu lăsați la îndemâna copiilor obiecte de mici dimensiuni.
 - Aveți grijă să prindeți centurile de siguranță pentru a evita posibilele accidentări în cazul unei deplasări bruște a autovehiculului.

Prevenirea accidentelor

Imaginile vor fi afișate numai după ce parcați mașina și puneți frâna de mână.

Cât timp mașina este în mișcare, din motive de siguranță, imaginea comută automat pe cadrul de fundal, după ce este afișat mesajul de avertizare :

“Video blocked for your safety.”

(Imaginea video oprită pentru siguranța dvs.)

Monitorul conectat la ieșirea REAR VIDEO OUT este activă cât timp mașina se deplasează. Imaginea comută pe interfața de fundal, însă sursa audio poate fi în continuare auzită.

Nu acționați aparatul și nu urmăriți monitorul în timp ce conduceți mașina.

Note privind instalarea

Privind montarea

- Vă recomandăm ca acest aparat să fie montat de către un tehnician calificat sau de o persoană de la service.
 - dacă încercați să montați singur aparatul, consultați cu atenție “Manualul de Instalare/ Conectare” care v-a fost furnizat. Aveți grijă să montați corect acest echipament.
 - montarea necorespunzătoare poate cauza epuizarea acumulatorului sau producerea unui scurtcircuit.
- Dacă aparatul nu funcționează corespunzător, verificați mai întâi conexiunile (consultați “Manualul de Instalare/ Conectare” care v-a fost furnizat). Dacă totul este în regulă, verificați siguranța.
- Protejați aparatul împotriva deteriorării :
 - Nu expuneți suprafața aparatului la substanțe chimice cum ar fi insecticidele sau spray-urile de păr etc.
 - Nu lăsați mult timp obiecte de cauciuc sau de plastic în contact cu carcasa aparatului deoarece pot afecta finisajul acestuia sau se pot deforma.
- Când montați aparatul, aveți grijă să îl fixați bine.
- Când montați aparatul, aveți grijă să puneți cheia de contact în poziția oprit. Instalarea echipamentului când mașina este pornită poate conduce la descărcarea acumulatorului sau la producerea de scurtcircuite.
- La montarea aparatului, aveți grijă să nu deteriorați, cu bormașina, vreo componentă a mașinii, cum ar fi un tub, o conductă, rezervorul de benzină sau partea electrică. Este posibil să declanșați un incendiu sau să produceți un accident.

Drepturi de autor



Produs sub licență Dolby Laboratories.

“Dolby” și simbolul dublu-D sunt mărci înregistrate ale Dolby Laboratories.

Microsoft, Windows, Windows Vista și Windows Media, precum și siglele asociate sunt mărci comerciale sau mărci comerciale înregistrate ale Microsoft Corporation din Statele Unite și /sau alte țări.

Acest produs este protejat prin anumite drepturi de proprietate intelectuală ale Microsoft Corporation. Folosirea sau distribuția acestor tehnologii în exteriorul acestui aparat este interzisă fără o licență de la Microsoft sau de la o sucursală autorizată Microsoft. “DVD VIDEO”, “DVD-R”, “DVD-RW”, “DVD+R” și “DVD+RW” sunt mărci comerciale.

Cuvântul marcă Bluetooth și siglele asociate sunt deținute de către Bluetooth SIG, Inc., iar orice utilizare a acestor mărci de către firma Sony este sub licență. Alte mărci și denumiri comerciale sunt deținute de proprietarii respectivi.

ZAPPIN este marcă de comerț a Sony Corporation.



12 TONE ANALYSIS și sigla asociată sunt mărci comerciale ale Sony Corporation.



“WALKMAN” și sigla “WALKMAN” sunt mărci comerciale înregistrate ale Sony Corporation.



SensMe™

SensMe și sigla asociată sunt mărci comerciale sau mărci comerciale înregistrate ale Sony Ericsson Mobile Communications AB.



Tehnologia de identificare a muzicii și a datelor asociate este furnizată de către Gracenote®. Gracenote este standardul industrial în tehnologia de identificare a muzicii și a furnizării conținutului aferent. Pentru mai multe informații, vă rugăm să vizitați

www.gracenote.com

Datele referitoare la CD-uri, DVD-uri, discuri Blu-ray, muzică și video provin de la Gracenote, Inc., copyright © 2000-2010, Gracenote. Gracenote Software, copyright © 2000-2010, Gracenote. Acest produs și serviciu pot folosi unul sau mai multe patente deținute de Gracenote. Vedeți pagina de Internet a Gracenote pentru o listă incompletă a patentelor Gracenote aplicabile.

Gracenote, CDDDB, MusicID, MediaVOCS, logo-ul, sigla Gracenote și sigla “Powered by Gracenote” sunt mărci comerciale înregistrate sau mărci comerciale ale Gracenote în Statele Unite și/sau alte țări.

Acest produs utilizează fonturi acordate firmei Sony, sub licență, de Monotype Imaging Inc. sau firme afiliate.

iPhone, iPod, iPod classic, iPod nano și iPod touch sunt mărci de comerț ale Apple Inc., înregistrată în S.U.A. și în alte țări.

Apple, Macintosh și iTunes sunt mărci comerciale ale Apple Inc., înregistrate în S.U.A. și în alte țări.

ACEST PRODUS ESTE REALIZAT FOLOSINDU-SE UN PATENT MPEG-4 VISUAL, PENTRU CARE S-A ACORDAT LICENȚĂ ÎN VEDEREA UTILIZĂRII ÎN SCOP PERSONAL ȘI NON-COMERCIAL DE CĂTRE CLIEŢII, PENTRU DECODAREA MATERIALELOR MPEG-4 VIDEO CARE AU FOST CODATE DE CĂTRE UN UTILIZATOR CE DESFĂŞOARĂ ACTIVITĂŢI PERSONALE ȘI NON-COMERCIALE ȘI/SAU CARE AU FOST OBTINUTE DE LA UN FURNIZOR DE CREAȚII VIDEO AUTORIZAT DE MPEG LA. SĂ FURNIZEZE MATERIALE VIDEO ÎN FORMAT MPEG-4. NU ESTE ACORDATĂ NICIO LICENȚĂ ȘI NICI DREPTUL DE UTILIZATE PENTRU NICI UN ALT SCOP. INFORMAȚII SUPLIMENTARE, INCLUSIV CELE CU PRIVIRE LA PROMOVARE, LA UTILIZAREA INTERNĂ ȘI COMERCIALĂ ȘI LA OBTINEREA LICENȚELOR POT FI OBTINUTE DE LA MPEG LA, LLC. CONSULTAȚI : <http://www.MPEGLA.COM>

Toate celelalte mărci sunt mărci ale respectivilor proprietari.

Note legate de Bluetooth

Atenție

Firma Sony nu poate fi făcută în nici un fel responsabilă de nici un fel de daune accidentale, indirecte sau de consecință, și nici pentru vreun fel de pagube, inclusiv dar nu limitativ, pierderi de profit, pierderi de venituri, pierderi de date, incapacitatea de a folosi produsul sau a vreunui echipament asociat, întreruperi în funcționare și întârzieri cauzate sau legate de utilizarea acestui produs, a componentelor hardware sau / și software ale acestuia.

Notificare importantă !

Utilizarea eficientă și în siguranță

Schimbările sau modificările aduse acestui aparat, care nu au fost expres aprobate de Sony pot conduce la pierderea de către deținător a permisiunii de utilizare a acestui produs.

Vă rugăm să vă interesați de excepțiile impuse de reglementările și limitările naționale, cu privire la utilizarea acestui echipament Bluetooth, înainte de a-l folosi.

Conducusul mașinii

Informați-vă cu privire la legile și reglementările în vigoare cu privire la folosirea telefoanelor celulare și a echipamentelor ce nu implică folosirea mâinilor în timp ce conduceți mașina.

Acordați întotdeauna atenție maximă conducusului mașinii și retrageți-vă în afara drumului înainte de a efectua sau de a recepționa un apel telefonic, dacă situația în trafic o impune.

Conectarea cu alte echipamente

Când conectați un alt echipament, vă rugăm să citiți instrucțiunile de folosire ale respectivului aparat pentru a afla instrucțiuni detaliate privind siguranța.

Expunerea la frecvențe radio

Semnalele radio (RF) pot afecta sistemele electronice ale mașinii care sunt inadecvat montate sau ecranate, cum ar fi sistemele electronice de injecție cu carburant, sistemul electronic antifurt, sistemele electronice de comandă a vitezei sau cele de declanșare a pernelor de aer. Pentru montarea sau service-ul destinate acestui aparat, vă rugăm să consultați producătorul sau reprezentantul mărcii autovehiculului dvs. Montarea sau executarea de operații de service incorecte pot fi periculoase și pot anula garanția acordată pentru acest produs.

Consultați producătorul automobilului dvs. pentru a vă asigura că utilizarea telefonului dvs. celular în interiorul mașinii nu va afecta sistemele electronice ale acesteia.

Verificați în mod regulat dacă toate echipamentele wireless din interiorul autovehiculului dvs. sunt montate și funcționează în mod adecvat.

Apeluri de urgență

Acest dispozitiv Bluetooth pentru mâini libere și dispozitivul electronic conectat la acesta funcționează folosind semnale radio, rețele celulare și terestre, precum și funcția programată de utilizator, ceea ce face să nu poată fi garantată conexiunea în orice condiții.

De aceea, nu vă bazați exclusiv pe niciunul dintre aceste echipamente electronice pentru efectuarea de apeluri importante (cum ar fi urgențele medicale).

Amintiți-vă că, pentru a realiza apeluri importante, dispozitivul pentru mâini libere și cel electronic conectat acesta trebuie să se afle într-o zonă în care tăria semnalului celular este suficient de puternic.



Este posibil ca apelurile de urgență să nu poată fi realizate către toate rețelele de telefonie celulară sau când anumite servicii de rețea și/sau facilități ale telefoanelor sunt în uz.

Consultați furnizorul local de servicii telefonice.

Discuri ce pot fi redade și simbolurile utilizate în acest manual

Acest aparat poate reda diverse discuri video / audio.

Tabelul de mai jos vă va ajuta să aflați dacă un anumit disc este compatibil cu acest aparat și ce funcții sunt disponibile pentru un anumit tip de disc.

	Simbolul discului în acest manual	Formatul discului
VIDEO		DVD VIDEO
		DVD-R*1 / DVD-R DL*1 / DVD-RW*1 (mod Video/ mod VR)
		DVD+R*1 / DVD+R DL*1 / DVD+RW*1
		Video CD (Ver. 1.0/1.1/2.0)
AUDIO		Audio CD
		CD-ROM*2 / CD-R*2 / CD-RW*2

*1 Fișierele audio pot fi de asemenea stocate.







*2 Pot fi de asemenea stocate fișiere video/ de imagine.

Notă

În acest manual, "DVD" poate fi utilizat ca termen generic pentru DVD VIDEO, DVD-R/DVD-RW și DVD+R/DVD+RW.

Tabelul de mai jos prezintă formatele de fișier acceptate și simbolurile asociate.

Funcțiile disponibile diferă în funcție de format, indiferent de tipul de disc. Simbolurile de format de mai jos apar în acest manual alături de descrierea funcțiilor disponibile pentru fișierele corespunzătoare.

Simbolul formatului în acest manual	Tipul de fișier
	Fișiere audio MP3
	Fișiere audio WMA
	Fișiere audio AAC
	Fișiere de imagine JPEG
	Fișiere video Xvid
	Fișiere video MPEG-4

Observație

Pentru detalii legate de formatele de compresie, consultați pag. 62.

Notă

În funcțiile de condițiile de înregistrare, este posibil ca anumite discuri, deși compatibile, să nu poată fi redade de acest aparat.

Pozițiile și funcțiile butoanelor

Unitatea principală

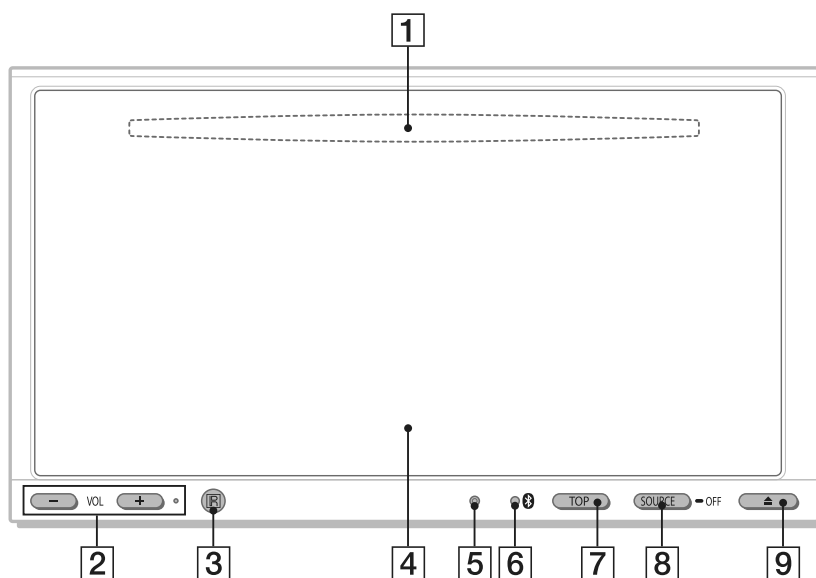

Consultați paginile indicate în continuare pentru a afla detalii.

- 1 Fantă pentru introducerea discului**
– aflată în spatele panoului frontal (pag. 20)
- 2 Butoane de volum VOL -/+***
- 3 Senzor pentru telecomandă**
- 4 Fereastra de afișare / afișaj tactil**
- 5 Buton RESET** (pag. 16)
- 6 Indicator de semnal  (Bluetooth)** (pag. 36)

- 7 Buton TOP**
Pentru a accesa meniul superior.
- 8 Buton SOURCE/ OFF**
Apăsați acest buton pentru porni / schimba sursa de semnal : “Tuner” (Radio), “Disc”, “AUX” (Echipament auxiliar), “USB/iPod”, “BT Audio” (Bluetooth Audio).
Apăsați timp de 1 secundă pentru a opri alimentarea.
Apăsați pentru mai mult de 2 secunde pentru a opri complet aparatul.
- 9 Buton  (pentru introducerea / scoaterea discului)** (pag. 20)

* În dreapta butonului VOL + este un punct tactil.

Interfață

Dacă nu este selectată nici o sursă :

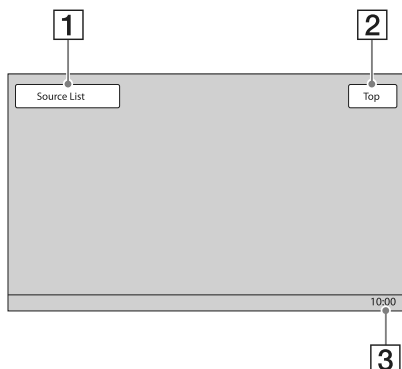

Meniu superior :

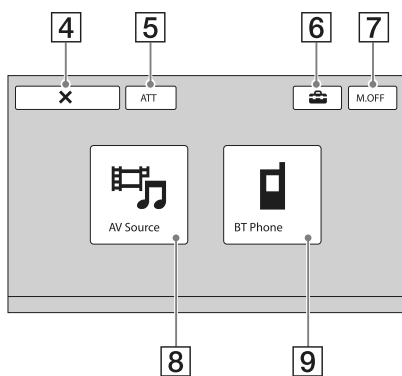

Lista surselor :

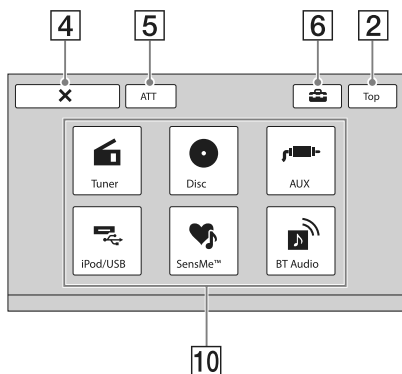

1 Buton virtual "Source List" (Lista surselor)

Pentru a accesa lista surselor.

2 Buton virtual "TOP"

Pentru a accesa lista meniului superior.

3 Interfața ceasului (pag. 56, 59)

4 Buton virtual X (Închidere)

Pentru a închide meniul.

5 Buton virtual "ATT" (Atenuare)*

Pentru a atenua sonorul. Pentru a anula, atingeți din nou acest buton.

6 Buton virtual "Configurare" (Configurare)

Pentru a accesa meniul de Configurare.

7 Buton virtual "M.OFF" (Monitor oprit)

Pentru a opri monitorul și iluminarea butoanelor. Pentru repomire, atingeți oriunde ecranul.

8 Buton virtual "AV Source" (Sursă AV)

Pentru a fi accesată lista surselor.

9 Buton virtual "BT Phone" (Telefon Bluetooth)

Pentru a intra în modul Bluetooth Phone.

10 Butoane virtuale de selecție a sursei

Pentru a schimba sursa : "Tuner" (Radio), "Disc", "AUX" (Echipament auxiliar), "iPod/USB", "SensMe™", "BT Audio" (Bluetooth Audio).

* Apare numai când este selectată o sursă.

Telecomanda card RM-X170

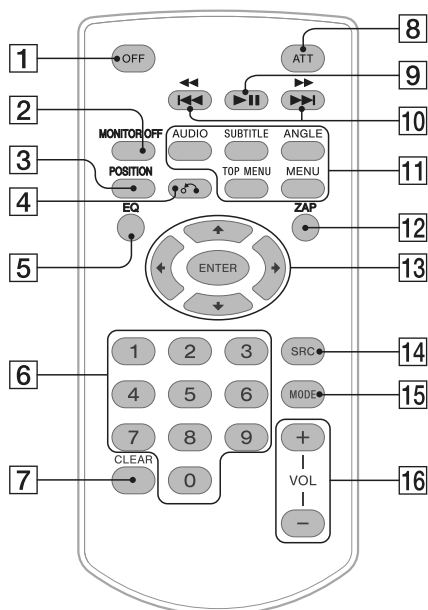

- Telecomanda card poate fi utilizată, în general, pentru realizarea de operații audio simple. Pentru realizarea de operații din meniuri, folosiți afișajul tactil.
- Consultați paginile indicate între paranteze.
- Desprindeți folia izolatoare înainte de utilizare (pag. 16).

1 Buton OFF

Apăsați acest buton pentru a opri/întrerupe sursa de semnal.

Apăsați și mențineți apăsat pentru a opri complet aparatul.

2 Buton MONITOR OFF

Pentru a opri monitorul și iluminarea butoanelor. Pentru a le porni, apăsați din nou acest buton.

3 Buton POSITION

Pentru a comuta poziția de ascultare ("Front L"/"Front R"/"Front"/"All"/"Custom"/"OFF").

4 Buton ↶ (Revenire)

Pentru a reveni la interfața precedentă/ la meniul unui VCD*1.

5 Buton EQ (Egalizor)

Pentru a selecta o curbă a egalizorului dintre cele 7 tipuri disponibile ("Xplod"/"Vocal"/"Edge"/"Cruise"/"Space"/"Gravity"/"Custom"/"OFF").

6 Butoane numerice (pag. 26)

Radio:

Folosiți aceste butoane pentru a recepționa posturi de radio fixate în memorie.

Apăsați și mențineți apăsat aceste butoane pentru a fixa posturi de radio în memorie.

Disc/ USB:

Folosiți aceste butoane pentru a localiza titlul/capitolul/pista.

7 Buton CLEAR

Folosiți butonul pentru a șterge un număr introdus.

8 Buton ATT (Atenuare)

Pentru a atenua sunetul. Pentru a anula, apăsați din nou acest buton.

9 Buton ►|| (Redare/ Pauză)

10 Butoane I◀◀◀/▶▶▶I

Radio:

Apăsați aceste butoane pentru a detecta automat un post de radio.

Apăsați și mențineți apăsată aceste butoane pentru a depista manual un post de radio.

Disc*2/ USB:

Apăsați pentru a omite un capitol/ pistă/ scenă/ fișier.

Apăsați și mențineți un moment apăsat acest buton pentru deplasarea înapoi/ rapid înainte în materialul video.

Apăsați și mențineți apăsată aceste butoane pentru a vă deplasa înapoi/ rapid înainte pe o pistă.

Bluetooth Audio*3:

Apăsați pentru a omite o pistă.

Apăsați și mențineți apăsat acest buton pentru a vă deplasa înapoi/ rapid înainte pe o pistă.

11 Butoane de reglaj pentru redare DVD

(AUDIO) :

Pentru a schimba limba/ formatul audio.
(La VCD/ CD/ MP3/ WMA/ AAC/ MPEG-4, pentru a schimba canalul audio.)

(SUBTITLE) :

Pentru a alege o altă limbă pentru subtitrare.

(ANGLE) :

Pentru a schimba unghiul de vizionare.

(TOP MENU) :

Pentru a accesa meniul superior de pe un DVD.

(MENU) :

Pentru a accesa meniul de pe un disc.

12 Buton ZAP

Pentru a intra în modul ZAPPIN™.

13 Butoane ◀/↑/↓/▶ (Cursor)/ ENTER

(pag. 20)

Pentru a acționa meniul DVD.

14 Buton SRC (Sursă)

Pentru a porni/ schimba sursa : “Tuner” (Radio), “Disc,” “AUX” (echipament auxiliar), “USB/iPod, “BT Audio” (Bluetooth Audio).

15 Buton MODE

Apăsați acest buton pentru a selecta banda de frecvențe radio (FM/MW/LW)/ pentru a selecta un echipament auxiliar (AUX1/AUX2)*4.

16 Butoane VOL (Volum) +/-

*1 La redarea cu funcții PBC.

*2 Funcționarea diferă în funcție de disc (pag. 21).

*3 Funcționarea diferă în funcție de dispozitivul Bluetooth conectat.

*4 Când sunt utilizate două dispozitive auxiliare.

Notă

- Dacă aparatul este oprit și imaginea dispăre, nu mai poate fi acționat cu ajutorul telecomenzii-card decât dacă este apăsat mai întâi butonul (SOURCE/OFF) al unității de bază sau dacă este introdus mai întâi un disc pentru a fi activat aparatul.

Punerea în funcțiune

Inițializarea aparatului

Înainte de prima punere în funcțiune a aparatului sau după înlocuirea bateriei autovehiculului, ori după modificarea unor conexiuni electrice va trebui să inițializați aparatul.

Apăsați butonul RESET (pag. 12) cu ajutorul un obiect cu vârf ascuțit, cum ar fi un pix.

Notă

- Apăsarea butonului RESET va anula reglajul ceasului și va șterge anumite informații stocate în memorie.

Realizarea configurării inițiale

După inițializare, este afișată interfața pentru realizarea configurării inițiale.

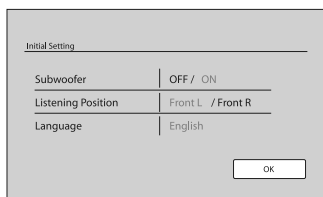

- 1 Atingeți "Subwoofer" pentru a stabili starea de conectare a subwoofer-ului.**
Alegeți varianta "ON" dacă este conectat un subwoofer, respectiv "OFF" în caz contrar.
- 2 Atingeți "Listening Position" pentru a stabili poziția de audiție.**
Alegeți varianta "Front L" dacă poziția de ascultare este frontală, în stânga, respectiv "Front R" dacă poziția de ascultare este frontală, în dreapta.
- 3 Atingeți "Language" pentru a stabili limba de afișare pe ecran.**
Atingeți în mod repetat opțiunea până ce apare limba dorită (engleză/ spaniola/ rusă).
- 4 Atingeți "OK".**
Configurarea este definitivată.

Această configurare poate fi detaliată din meniul de reglaje.

- Pentru detalii legate de stabilirea stării subwoofer-ului, consultați pag. 55.
- Pentru detalii legate de poziția de audiție, consultați "Optimizarea sonorului pentru poziția de audiție – Alinierea temporală inteligentă", pag. 47.
- Pentru detalii legate de stabilirea limbii de afișare pe ecran, consultați pag. 52.

Pregătirea telecomenzii

Înainte de a folosi prima dată telecomanda, îndepărtați folia izolatoare.

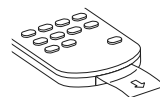

Radio

Ascultarea radioului

1 Atingeți "Source List", apoi "Tuner".

În meniul superior, atingeți "AV Source", apoi atingeți "Tuner".

Apare interfața pentru recepția radio și este afișată lista posturilor fixate.

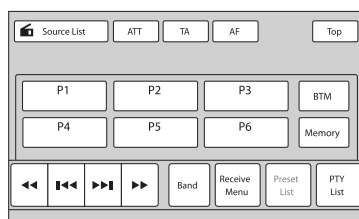

2 Atingeți "Band".

Este afișată lista benzilor.

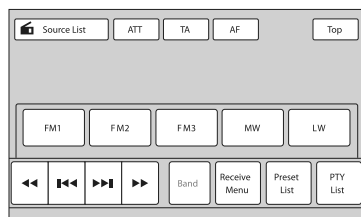

3 Atingeți indicația benzii dorite ("FM1", "FM2", "FM3", "MW" sau "LW").

Atingeți "Band" pentru ca lista benzilor de frecvențe să dispară.

4 Realizați acordul.

Acord automat.

Atingeți **⏪/⏩**.

Parcurgerea frecvențelor încetează când este depistat un post de radio. Repetați această procedură până ce este recepționat postul dorit.

Acord manual.

Atingeți în mod repetat **⏪/⏩** până ce este recepționată frecvența dorită.

Pentru a omite continuu frecvențele, atingeți și mențineți apăsat **⏪/⏩**.

Butoane pentru recepție

Atingeți afișajul dacă butoanele de recepție nu sunt afișate.

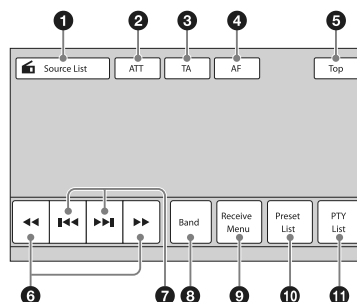

Nr. Atingeți pentru

- 1 "Source List"
a accesa lista surselor (pag. 13)
- 2 "ATT"
a atenua sunetul. Pentru a anula, atingeți din nou.
- 3 "TA"
a seta TA pentru RDS (pag. 19)
- 4 "AF"
a seta AF pentru RDS (pag. 19)
- 5 "Top"
a accesa meniul superior (pag. 13)
- 6 **⏪/⏩**
acordul manual.
Atingeți și mențineți apăsat pentru a omite în mod continuu frecvențele.
- 7 **⏪/⏩**
acordul automat.
- 8 "Band"
a accesa lista benzilor de frecvențe și a schimba banda
- 9 "Receive Menu"
a deschide meniul de recepție, care conține următoarele :
 - "Mono": atingeți pentru a activa modul monofonic, în cazul în care recepția FM este slabă. Pentru a reveni la recepția stereo, selectați "OFF".
 - "Local": atingeți pentru a fi depistate numai posturile de radio cu semnal puternic. Pentru a fi depistate posturi obișnuite, selectați "OFF".
 - "Regional": (pag. 19)

Continuare...

Nr. Atingeți pentru

10 "Preset List"

a fi listate posturile de radio fixate în memorie sau pentru a fixa în memorie posturi (pag. 18)

11 "PTY List"

a deschide lista PTY (pag. 19)

Indicații afișate în cursul recepției

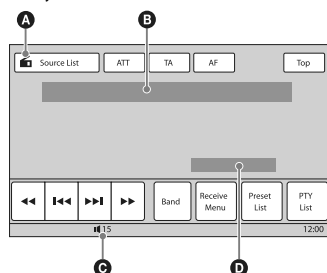

A Simbolul sursei curente*¹

B Numărul benzii, Număr alocat*², Frecvență*³/ stare*¹

C Nivelul volumului*⁴

D Starea reglajului (EQ7, RBE)

*¹ Apare numai când sunt afișate butoanele.

*² Apare numai când sunt recepționate posturi de radio stocate în memorie.

*³ În timpul recepției unui post de radio RDS, este afișată denumirea serviciului de programe. Pentru detalii, consultați secțiunea "RDS", pag. 18.

*⁴ Când este activat ATT, apare simbolul .

Fixarea în memorie și recepționarea posturilor de radio

ATENȚIE

Pentru a face acordul pe o frecvență în timp de conducere autovehiculului, folosiți funcția BTM pentru cel mai bun acord, cu scopul de a evita accidentele.

Fixarea automată în memorie

– BTM

1 Apăsați în mod repetat "Source List", apoi "Tuner".

Pentru a schimba banda, atingeți "Band", apoi alegeți banda dorită (dintre "FM1", "FM2", "FM3", "MW" sau "LW").

18

2 Atingeți "Preset List", apoi "BTM".

Aparatul va memora posturile de radio în ordinea frecvențelor, introducându-le în lista celor prestabilite (de la "P1" la "P6"). La terminarea operației se va auzi un semnal sonor.

Fixarea manuală în memorie

1 În timp ce este recepționat un post de radio pe care doriți să îl fixați în memorie, atingeți "Preset List".

2 Atingeți "Memory", apoi atingeți numărul din listă (de la "P1" la "P6").

Numărul și interfața de confirmare apare pe ecran.

3 Atingeți "Yes".

Postul de radio este fixat în memorie.

Notă

• Dacă încercați să stocați un alt post de radio corespunzător unui număr deja alocat, postul de radio precedent, asociat respectivului număr, va fi șters.

Observație

• Când este stocat în memorie un post de radio RDS, este reținut în memorie și reglajul AF/TA (pag. 19).

Recepționarea unui post fixat

1 Selectați banda, apoi atingeți "Preset List".

2 Atingeți numărul dorit ("P1" ÷ "P6").

RDS

Prezentare generală

Posturile de radio FM ce beneficiază de serviciul de date radio RDS transmit, pe lângă sunetul propriu-zis, și un semnal de informație digitală care nu se aude.

Elementele afișajului

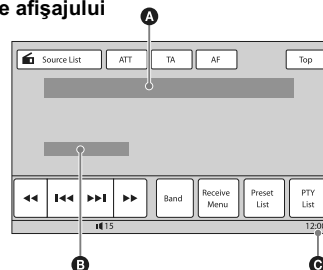

A Numărul benzii, Numărul prestabilit, Frecvența (Denumirea serviciului de programe), Date RDS, TA*¹

B Stereo*², RDS*³, TP*⁴

C Indicația ceasului.

*¹ În cursul informațiilor legate de trafic.

*² La recepția FM.

*³ La recepția RDS.

*⁴ La recepția programelor legate de trafic.

Serviciile RDS

Acest aparat furnizează în mod automat informații RDS, după cum urmează :

AF (Frecvențe alternative)

Alege și restabilește acordul pe cea mai puternică frecvență a postului din rețea. Folosind această funcție, puteți asculta continuu același program și nu sunteți nevoit să căutați manual frecvența pe parcursul unei călătorii mai lungi.

TA (Anunțuri de trafic) / TP (programe de trafic)

Furnizează informații privitoare la trafic și programele de trafic. Orice informație/program recepționat va întrerupe sursa curentă de semnal.

PTY (Tipul programului)

Afișează tipul programului recepționat. De asemenea, caută tipul de program ales.

CT (ora exactă)

Ceasul aparatului se sincronizează cu ora exactă transmisă de serviciul RDS.

Note

- În funcție de țară/regiune, nu sunt disponibile toate funcțiile serviciului RDS.
- Se poate ca serviciile RDS să nu fie disponibile, în cazul în care semnalul radio este prea slab sau dacă postul recepționat nu transmite date RDS.

Reglaje pentru AF și TA

1 În cursul recepției / redării, atingeți "AF" sau "TA" pentru activare.

La activare, culoarea tastelor se modifică.

Pentru dezactivare, atingeți din nou tasta.

Fixarea posturilor de radio RDS împreună cu reglajele AF și TA

Puteți fixa posturile RDS în paralel cu reglajele AF/TA. Dacă utilizați funcția BTM, sunt stocate numai posturile RDS având aceleași reglaje AF/TA.

Dacă efectuați reglajul prealabil în mod manual, puteți prestabili atât posturi RDS, cât și non-RDS cu reglajele AF/TA corespunzătoare fiecăruia.

1 Stabiliți AF/TA, apoi fixați postul de radio cu BTM sau în mod manual.

Recepționarea anunțurilor de urgență

Cu AF sau TA, anunțurile de urgență vor întrerupe automat semnalul transmis de sursa curent selectată.

Observație

- Dacă reglați nivelul volumului în timpul unui anunț legat de trafic, acest nivel va fi păstrat în memorie, fiind aplicat și următoarelor mesaje de acest tip, independent de nivelul folosit în mod curent pentru volumul sonorului.

Pentru a asculta în continuare un program regional – Regional

Când funcția AF este activată : reglajele stabilite din fabrică pentru acest aparat restricționează recepția la o anumită regiune, astfel încât nu se va comuta pe un alt post regional cu o frecvență mai puternică.

Dacă părăsiți zona de recepție a postului regional, dezactivați această funcție în timpul recepției FM.

Atingeți "Receive Menu", apoi fereastra "Regional" pentru a alege varianta "OFF".

Notă

- Această funcție nu acționează în Marea Britanie și în alte zone.

Funcția de legătură locală (numai pentru Marea Britanie)

Această funcție vă permite să alegeți un alt post din regiune, chiar dacă nu ați alocat un buton numerotat aceluși post.

1 În timp ce recepționați un post FM, atingeți "Preset List", apoi apăsați un buton numerotat (între P1 și P6) asociat unui post local.

2 Apăsați din nou un buton numerotat al unui post local, într-un interval de 5 secunde. Repetați această procedură până ce este recepționat un post local.

Continuare...

Alegerea PTY

1 Atingeți "PTY List" în timp ce recepționați un post FM.

Lista PTY este afișată dacă postul transmite date PTY. Pentru a parcurge lista, atingeți ▲/▼.

2 Atingeți tipul de program dorit.

Aparatul începe să caute o stație radio care emite respectivul tip de program.

Pentru a renunța la lista PTY, atingeți "PTY List".

Tipuri de programe

NEWS (știri), **CURRENT AFFAIR** (noutăți în afaceri), **INFORMATION** (informații), **SPORT** (sport), **EDUCATION** (programe educaționale), **DRAMA** (teatru), **CULTURES** (programe culturale), **SCIENCE** (știință), **VARIED SPEECH** (varietăți), **POP MUSIC** (muzică pop), **ROCK MUSIC** (muzică rock), **EASY LISTENING** (muzică ușoară), **LIGHT CLASSICS M** (muzică de divertisment), **SERIOUS CLASSICS** (muzică clasică), **OTHER MUSIC** (alt gen de muzică), **WEATHER & METR** (meteo), **FINANCE** (finanțe), **CHILDREN'S PROG** (programe pentru copii), **SOCIAL AFFAIRS** (programe sociale), **RELIGION** (programe religioase), **PHONE IN** (dialog cu ascultătorii), **TRAVEL&TOURING** (turism), **LEISURE&HOBBY** (divertisment), **JAZZ MUSIC** (muzică jazz), **COUNTRY MUSIC** (muzică country), **NATIONAL MUSIC** (muzică populară), **OLDIES MUSIC** (melodii mai vechi), **FOLK MUSIC** (muzică folk), **DOCUMENTARY** (documentare).

Notă

• Această funcție nu acționează în țări / regiuni unde nu sunt disponibile date PTY.

Reglajul CT

1 Alegeți pentru "CT" varianta "ON" în timpul reglajelor (pag. 52).

Note

- Se poate ca funcția CT să nu acționeze chiar dacă este recepționat un post RDS.
- Poate exista un decalaj între ora primită prin serviciul CT și ora actuală.

Discuri

Redarea discurilor

În funcție de disc, unele operații pot fi diferite sau restricționate. Consultați instrucțiunile de folosire care însoțesc discul.

1 Apăsați ▲ la unitatea de bază.

Panoul frontal se deschide automat.

2 Introduceți discul (cu eticheta în sus).

Panoul frontal se închide automat și începe redarea.

Dacă este afișat meniul DVD

Atingeți direct elementul din meniul DVD.

Puteți utiliza interfața meniului de comandă care poate fi afișată prin apăsarea afișajului într-un alt loc decât în zona elementului de meniu. Atingeți ◀/▶/▼/▲ pentru a deplasa cursorul, apoi apăsați "Enter" pentru confirmare.

Dacă interfața meniului de comandă nu apare la atingerea afișajului, folosiți telecomanda card.

Despre meniul DVD

Un DVD este împărțit în mai multe secțiuni, care alcătuiesc un film sau o piesă muzicală. Aceste secțiuni sunt denumite "titluri". Când este redat un DVD care conține mai multe titluri, puteți selecta titlul dorit folosind meniul superior al DVD-ului. În cazul DVD-urilor care permit alegerea elementelor cum ar fi subtitrare/limba pentru coloana sonoră, selectați varianta dorită folosind meniul DVD.

Dacă discul conține fișiere JPEG

Prezentarea de imagini începe automat.

Pentru a opri redarea

Apăsați timp de 1 secundă (SOURCE/OFF).

Notă

- Discurile în format DTS nu sunt acceptate. Sunetul nu este transmis la ieșire dacă este selectat formatul DTS.

Pentru a scoate discul din aparat

1 Apăsați butonul ▲ de la unitatea principală.

Panoul frontal se deschide automat, apoi este scos discul.

2 Apăsați butonul ▲ de la unitatea principală pentru a închide panoul frontal

Notă

- Panoul frontal se închide automat după se este emis un sunet de avertizare.

Butoane pentru redare

Atingeți afișajul dacă butoanele de redare nu sunt afișate.

Comun pentru toate discurile/ formatele

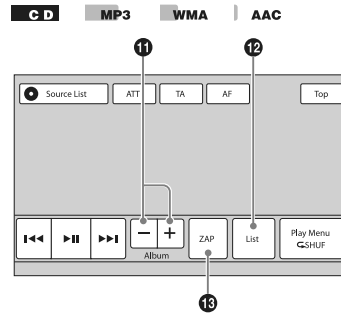
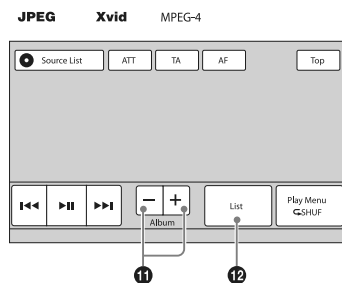
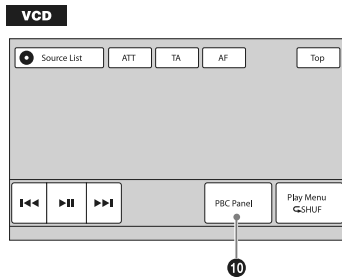
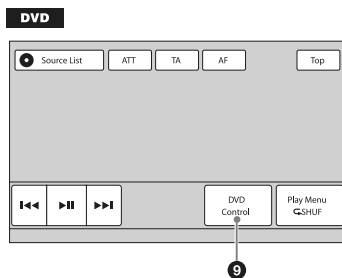
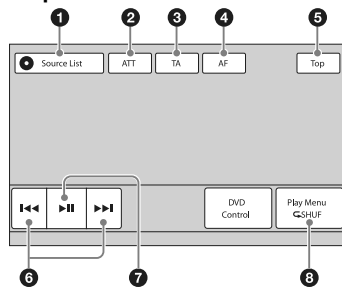

Nr. Atingeți pentru

- 1 "Source List"
a accesa lista surselor (pag. 13)
- 2 "ATT"
a atenua sunetul. Pentru a anula, atingeți din nou.
- 3 "TA"
a seta TA pentru RDS (pag. 19)
- 4 "AF"
a seta AF pentru RDS (pag. 19)
- 5 "Top"
a accesa meniul superior (pag. 13)
- 6 I<<< / >>>
a omite un capitol/ pistă/ scenă/ imagine/ fișier.

Atingeți și mențineți apăsat un moment pentru a parcurge înapoi/ rapid un material video; apoi apăsați în mod repetat pentru a schimba viteza speed ($\times 2 \rightarrow \times 12 \rightarrow \times 120 \rightarrow \times 2\dots$)*1. Pentru a renunța, atingeți >>>.
- 7 >>>
Atingeți și mențineți apăsat pentru a vă deplasa rapid înainte/ înapoi pe o pistă audio.

În cursul pauzei, atingeți și mențineți apăsat butonul >>> pentru redarea video cu încetinitorul. Pentru a renunța la operație, eliberați tasta.
- 7 >>>
pauză/ reluarea redării după pauză.
- 8 "Play Menu"
a deschide meniul de redare, care conține următoarele :
• "Repeat"/"Shuffle" (pag. 25).

Continuare...

Nr. Atingeți pentru

- 8 • “**Dolby D Level**” (numai redare DVD VIDEO) (pag. 24).
• “**Stereo**” (numai redare VCD/ CD/ MP3/ WMA/ AAC) (pag. 24).
• “**Image Turn**” (numai redare JPEG) : atingeți pentru a roti imaginea spre stânga/ spre dreapta.
• “**Audio**” (numai redare DivX/MPEG-4) (pag. 24).

9 “DVD Control”

a deschide meniul de comandă DVD, care conține următoarele :

- “**Audio**” : atingeți în mod repetat pentru a selecta limba pentru coloana sonoră / formatul (pag. 23)*².
- “**Subtitle**” : atingeți în mod repetat pentru a opri/ a selecta limba pentru subtitrare*²*³.
- “**Angle**” : atingeți în mod repetat pentru a schimba unghiul de vizionare*².
- “**Top Menu**” : atingeți pentru a deschide meniul superior al DVD-ului*².
- “**Menu**” : atingeți pentru a deschide meniul de pe disc*².

10 “PBC Panel”

a fi afișat panoul de comandă pentru meniul PBC (pag. 23).

11 “Album” -/+

a omite un album (director) pentru un MP3/ WMA/ AAC/ JPEG/ Xvid/ MPEG-4.

12 “List”

a lista piste/ imaginile/ fișierele video (pag. 34)

13 “ZAP”

a intra în modul ZAPPIN (pag. 34).

*¹ Viteza depinde de format sau de metoda de înregistrare.

*² Poate să nu fie disponibil în funcție disc.

*³ Când se activează spațiile pentru a introduce 4 cifre, tastați codul de limbă corespunzător limbii dorite (pag. 72)

Notă

- Dacă discul conține mai multe tipuri de fișiere, poate fi redat numai tipul de fișier selectat (audio/ video/ de imagine). Pentru detalii legate de modul de selecție a tipului de fișier, consultați “Selectarea unui tip de fișier”, pag. 34.

22

Note pentru redarea JPEG

- Dacă este rotit un fișier de imagine de mari dimensiuni, poate dura mai mult timp până la afișarea acestuia.
- Fișierele de imagine JPEG progresive nu pot fi afișate.

Indicații afișate în cursul redării

Atingeți afișajul pentru a fi afișate indicațiile.

Pentru discuri audio, anumite indicații sunt afișate întotdeauna în cursul redării.

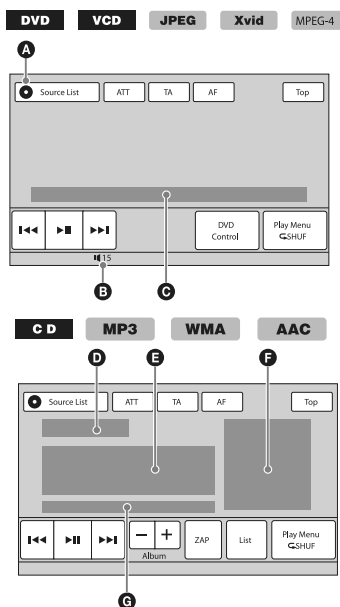

A Simbolul sursei curente

B Nivelul volumului*¹

C Format, Starea redării, Durata de redare scursă*², Capitol / titlu/ album (director)/ numărul pistei*³*⁴, Format audio*⁵, Starea setării (CSO, EQ7, RBE)

D Starea redării, Durata de redare scursă*²

E Denumirea pistei, Denumirea albumului, Numele artistului

F Afișarea albumului*⁶

G Format, Numărul pistei, Numărul albumului*⁷, Starea setării (CSO, EQ7, RBE)

*¹ Când este activat ATT, apare simbolul .

*² La redarea JPEG sau VCD cu funcții PBC, nu apare nici o indicație.

*³ Indicațiile diferă în funcție de disc / format.

*⁴ La redarea VCD cu funcții PBC (pag. 23), nu apare nici o indicație.

*⁵ Numai pentru DVD.

*⁶ Dimensiunea recomandată este cuprinsă între 240 × 240 și 960 × 960 pixeli.

*⁷ Numai pentru MP3/WMA/AAC.

Folosirea funcțiilor PBC – Comanda redării

VCD

Meniul PBC vă ajută în acționarea interactivă a aparatului când este redat un VCD compatibil cu funcții PBC.

1 Porniți redarea unui VCD compatibil cu funcțiile PBC.

Este afișat meniul PBC.

2 Atingeți “PBC Panel”.

Apare interfața meniului de comandă.

3 Atingeți butoanele numerice pentru a selecta elementul dorit, apoi “Enter”.

4 Urmați instrucțiunile din meniu pentru a acționa interactiv aparatul.

Pentru a reveni la meniul precedent apăsați butonul ↶.

Pentru ca butoanele să nu mai fie afișate, atingeți “Close”.

Redarea fără funcții PBC

1 Când nu este selectată nici o funcție, atingeți “Source List”, apoi .

2 Atingeți “Visual”.

Apare interfața meniului de reglaje vizuale.

3 Atingeți ▲/▼ pentru a parcurge meniul, apoi “Video CD PBC” pentru a alege “OFF”.

4 Începe redarea unui VCD.

Meniul PBC nu este afișat în cursul redării.

Note

- Elementele meniului și procedurile de operare diferă de la un disc la altul.
- În timpul redării folosind funcțiile PBC, nu sunt afișate numărul pistei, durata redării etc.
- Reluarea redării nu este disponibilă în timpul redării fără funcții PBC.

Configurarea reglajelor audio

Notă

- Discurile în format DTS nu sunt acceptate. Sunetul nu este transmis la ieșire dacă este selectat acest format.

Schimbarea limbii pentru coloana sonoră / a formatului **DVD**

Pentru DVD, limba pentru coloana sonoră poate fi schimbată dacă discul este înregistrat cu piste multilingve. Puteți schimba formatul audio la redarea unui disc pe care sunt înregistrate mai multe formate audio (ex. Dolby Digital).

1 Atingeți “DVD Control” în timpul redării.

2 Atingeți în mod repetat “Audio” până ce limba pentru coloana sonoră, respectiv formatul dorit este afișat.

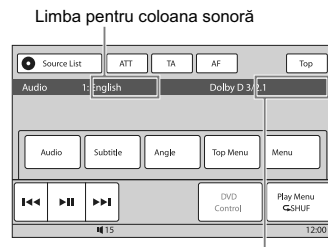

Format audio / numerele canalelor*

Limba pentru coloana sonoră comută între variantele disponibile.

Când apare caseta de introducere a 4 cifre, tastați codul limbii (pag. 72) corespunzător limbii dorite.

Când aceeași limbă este afișată de două sau mai multe ori, discul este înregistrat în mai multe formate audio.

* Denumirea formatului și numerele canalelor apar după cum urmează :

Exemplu : Dolby Digital 5,1 canale

Componente din spate × 2

Dolby D **3**/**2**.**1**

Componente frontale × 2 +
Componentă centrală × 1

Componentă LFE × 1

Pentru a închide meniul de comandă DVD, atingeți “DVD Control”.

Schimbarea canalului audio



La redarea VCD/ CD/ MP3/ WMA/ AAC/ Xvid/ MPEG-4 puteți să selectați sonorul de la canalul din stânga sau pe cel din dreapta și să îl ascultați prin ambele boxe, stânga - dreapta.

Opțiunile sunt indicate mai jos.

“2-Ch”: Sunet standard stereo (implicit)

“L-Ch”: Sunet pe canalul din stânga (mono)

“R-Ch”: Sunet pe canalul dreapta (mono)

Pentru VCD/CD/MP3/WMA/AAC

1 În timpul redării, atingeți “Play Menu”, apoi “Stereo” de mai multe ori până ce apare canalul audio dorit.

Pentru Xvid/MPEG-4

1 În timpul redării, atingeți “Play Menu”, apoi “Audio” de mai multe ori până ce apare canalul audio dorit.

Pentru a închide meniul de redare, atingeți “Play Menu”.

Notă

• Este posibil să nu puteți modifica reglajul audio în funcție de disc.

Observație

• Este disponibilă și acționarea cu ajutorul telecomenzii card (apăsând în mod repetat **(AUDIO)**).

Ajustarea nivelului audio de ieșire

– Nivelul Dolby D **DVD**

Puteți ajusta nivelul audio de ieșire pentru un DVD înregistrat în format Dolby Digital, pentru a reduce diferența dintre nivelurile volumului sonor al discului și al sursei.

1 În timpul redării, atingeți “Play Menu”.

2 Atingeți caseta “Adjust” pentru a alege varianta “ON”.

3 Atingeți în mod repetat –/+ pentru a ajusta nivelul de ieșire.

Nivelul de ieșire este ajustat în trepte de o unitate, între – 10 și + 10.

Pentru a închide meniul de redare, atingeți “Play Menu”.

Blocarea discurilor

– Control parental

DVD *

* Cu excepția DVD-R/ DVD-R DL/ DVD-RW în modul VR.

Puteți să blocați un disc sau să stabiliți restricții la redarea acestuia, în concordanță cu anumite criterii, cum ar fi vârsta spectatorului. Scenele restricționate pot fi blocate sau înlocuite cu diverse scene când este redat un DVD compatibil cu funcția de control parental.

Activarea controlului parental

1 În timp ce aparatul este oprit, atingeți “Source List”, apoi .

2 Atingeți “Visual”.

Apare interfața meniului de reglaje vizuale.

3 Atingeți butoanele ▲/▼ pentru a derula elementele, apoi atingeți “DVD Parental Control”.

Apare interfața de stabilire a parolei.

4 Atingeți butoanele numerice astfel încât să introduceți parola dvs., apoi “OK”.

5 Pentru confirmare, atingeți butoanele numerice ca să reintroduceți parola, apoi atingeți “OK”.

Reglajul este definitivat.

Pentru a șterge un număr introdus, atingeți “Clear”. Pentru a reveni la interfața precedentă, atingeți “Back”.

Dezactivarea controlului parental

1 Urmați pașii de la 1 la 3 de mai sus.

Apare interfața de deblocare aferentă controlului parental.

2 Atingeți butoanele numerice pentru a introduce parola curentă.

Apare mesajul “Parental Unlocked”, iar controlul parental este dezactivat.

Schimbarea parolei

Dezactivați controlul parental, apoi activați-l din nou folosind noua parolă.

Schimbarea zonei și a nivelelor de evaluare pentru restricționarea accesului pentru filme

Nivelele de restricționare pot fi stabilite în funcție de zonă și de evaluarea asociată filmului.

1 În timp ce aparatul este oprit, atingeți “Source List”, apoi .

2 Atingeți “Visual”.

Apare interfața meniului de reglaje vizuale.

3 Atingeți butoanele ▲/▼ pentru a derula elementele, apoi atingeți “DVD Parental Area”.

Când controlul parental este deja activat, este afișată interfața de introducere a parolei.

Pentru a modifica reglajele, introduceți parola. Sunt afișate opțiunile.

4 Atingeți zona dorită pentru aplicarea evaluărilor pentru filme.

Când selectați “Other”, introduceți cu ajutorul butoanelor numerice codul de zonă selectat din “Lista codurilor de zonă” de la pag. 72.

5 Atingeți “DVD Parental Rating”.

Sunt afișate opțiunile.

Cu cât numărul este mai redus, cu atât restricționarea este mai strictă.

6 Atingeți evaluarea dorită.

Setarea este definitivată.

Pentru a reveni la interfața precedentă, atingeți “Back”.

Redarea repetitivă și aleatorie



1 În timpul redării, atingeți “Play Menu”, apoi în mod repetat caseta “Repeat” (repetitiv) sau “Shuffle” (aleatoriu), până ce apare opțiunea dorită.

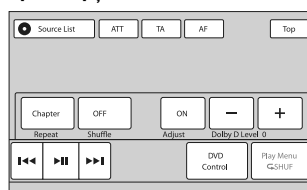

Începe redarea repetitivă sau cea aleatorie.

Pentru a închide meniul de redare, atingeți “Play Menu”.

Opțiunile pentru redarea repetitivă și pentru schimbarea ordinii pieselor pentru fiecare disc/format sunt indicate mai jos.

Disc / format	Opțiuni
DVD	<p>“OFF”: Revenire la modul obișnuit de redare.</p> <p>“Chapter”: Repetarea capitolului curent.</p> <p>“Title”: Repetarea titlului curent.</p>
VCD *1 C D	<p>“OFF”: Revenire la modul obișnuit de redare.</p> <p>“Track”: Repetarea pistei curente.</p>
MP3 WMA AAC	<p>“OFF”: Revenire la modul obișnuit de redare.</p> <p>“Track”: Repetarea pistei curente.</p> <p>“Album”: Repetarea albumului (directorului) curent.</p>
JPEG	<p>“OFF”: Revenire la modul obișnuit de redare.</p> <p>“Image”: Repetarea imaginii curente.</p> <p>“Album”: Repetarea albumului curent.</p>
Xvid MPEG-4	<p>“OFF”: Revenire la modul obișnuit de redare.</p> <p>“Movie”: Repetarea fișierului video curent.</p> <p>“Album”: Repetarea albumului (directorului) curent.</p>

Continuare...

Opțiunile pentru redarea aleatorie și pentru schimbarea ordinii pieselor pentru fiecare disc/format sunt indicate mai jos.

Disc / format	Opțiuni
DVD *2	<p>“OFF”: Revenire la modul obișnuit de redare.</p> <p>“Title”: Redarea capitolelor din titlul curent în ordine aleatorie.</p>
VCD *1 C D	<p>“OFF”: Revenire la modul obișnuit de redare.</p> <p>“Disc”: Redarea pistelor din discul curent în ordine aleatorie.</p>
MP3 WMA AAC JPEG Xvid MPEG-4	<p>“OFF”: Revenire la modul obișnuit de redare.</p> <p>“Album”: Redarea pistelor/ imaginilor/ fișierelor video din albumul (directorul) curent în ordine aleatorie.</p>

*1 Disponibil numai la redarea versiunii 1.0/1.1 VCD sau a versiunii 2.0 VCD fără funcții PBC.

*2 Exclusiv DVD-R/DVD-R DL/DVD-RW în mod VR.

Redarea în urma căutării directe

DVD **VCD** **C D** **MP3** **WMA**
AAC **JPEG** **Xvid** **MPEG-4**

Puteți localiza direct un punct dorit specificând numărul titlului, al capitolei etc.

1 În timpul redării, apăsați butoanele numerice ale telecomenzii card pentru a introduce numărul unui element (pistă, titlu etc.), apoi apăsați (ENTER).

Redarea începe de la începutul piesei aflate în punctul selectat.

Elementele de căutare ale discului / formatul sunt următoarele :

DVD: Titlu sau capitol*1

VCD*2/ CD/ MP3/ WMA/ AAC: Pistă

JPEG: Imagine

Xvid/ MPEG-4: Fișier

*1 Elementele de căutare depind de setări.

*2 Disponibil numai la redarea unui VCD fără funcții PBC.

Stabilirea elementului de căutare (numai pentru DVD)

Puteți stabili elementul de căutare (titlu sau capitol) pentru redarea DVD.

1 Atingeți “Source List”, apoi .

2 Atingeți “Visual”.

Apare interfața meniului de reglaje vizuale.

3 Atingeți ▲/▼ pentru a derula elementele, apoi atingeți “DVD Direct Search” pentru a stabili “Chapter” sau “Title”.

Setarea este definitivată.

Pentru a reveni la interfața precedentă, atingeți “Back”.

Operații disponibile pentru dispozitive USB

Pentru detalii legate de compatibilitatea dispozitivului dvs. USB, vizitați adresa de internet de mai jos :

Site de asistență
<http://support.sony-europe.com>

- Pot fi utilizate dispozitive USB tip MSC (Clasa Mass Storage) și MTP (Protocolul de Transfer Media) compatibile cu standardul USB.
- Standardul de codare-decodare este MP3 (.mp3), WMA (.wma), AAC (.m4a), JPEG (.jpg), Xvid (.avi) și MPEG-4.
- Se recomandă efectuarea de copii de siguranță a datelor de pe dispozitivul USB.

Notă

- *Conectați dispozitivul USB după ce porniți motorul. În funcție de acest dispozitiv, pot apărea disfuncționalități sau deteriorări ale acestuia dacă este cuplat înainte de pornirea motorului.*
- *Poate dura mai mult timp până ce începe redarea unui fișier de mari dimensiuni.*

Redarea unui dispozitiv USB

1 Scoateți capacul de la conectorul USB și cuplați dispozitivul USB la acesta.

Redarea începe automat.

Dacă este conectat un dispozitiv USB, pentru a începe redarea atingeți "Source List", apoi "USB/iPod".

Pentru detalii privind poziționarea conectorului USB, consultați manualul de instrucțiuni privind montarea / conectarea, care v-a fost furnizat.

În legătură cu comenzile și indicațiile pe durata redării

Puteți comanda redarea USB în același fel ca și redarea unui disc. Pentru detalii, consultați "Butoane pentru redare", de la pag. 21. Pentru detalii legate de indicațiile afișate în cursul redării, consultați "Indicații afișate în timpul redării", pag. 22.

Pentru a opri redarea

Apăsați **(SOURCE/OFF)** timp de 1 secundă.

Decuplarea dispozitivului USB

Oprii redarea, apoi detașați dispozitivul USB. Dacă acesta este decuplat în timpul redării datelor pe care le conține, este posibil ca dispozitivul USB să se deterioreze.

Note privind utilizarea

- *Nu lăsați dispozitivul USB în mașina parcată, deoarece pot apărea disfuncționalități.*

- *Nu folosiți dispozitive USB prea mari sau prea grele, care pot cădea datorită vibrațiilor sau pot cauza o întrerupere a conexiunii.*
- *Acest aparat nu poate recunoaște dispozitivele USB prin intermediul unui hub USB.*

Note privind redarea

- *Dacă un dispozitiv USB conține multe tipuri de fișiere, poate fi redat numai tipul de fișier selectat (audio/ video/ de imagine). Pentru detalii, consultați secțiunea "Selectarea unui tip de fișier", pag. 34.*
- *Elementele afișate vor diferi în funcție de dispozitivul USB, de formatul înregistrării și de reglaje. Pentru detalii, vizitați adresa site-ului de asistență.*
- *Numărul maxim de date ce pot fi afișate, este :*
 - *directoare (albume) : 256*
 - *fișiere (piste) : 2000.*
- *În funcție de cantitatea de date conținută, este posibil să treacă mai mult timp până la începerea redării.*
- *Fișierele DRM (Gestionarea drepturilor digitale) este posibil să nu fie redate.*
- *În cursul redării sau a rulării rapide înainte / înapoi a fișierelor tip MP3/ WMA/ AAC cu viteză de transfer variabilă (VBR), durata de redare scursă este posibil să nu fie corect afișată.*
- *Nu este posibilă redarea fișierelor cu compresie cu pierderi reduse (lossless).*

Redarea repetitivă și aleatorie

1 În timpul redării, atingeți "Play Menu", apoi atingeți în mod repetat caseta "Repeat" (repetitiv) sau "Shuffle" (aleatoriu), până ce apare opțiunea dorită.

Începe redarea repetitivă sau cea aleatorie.

Opțiunile de repetare sunt următoarele :

"OFF": Revenire la modul obișnuit de redare.

"Track"/ "Image"/ "Movie"*1 : Repetarea pistei/ imaginii/ fișierului video curent.

"Album": Repetarea albumului (directorului) curent.

"Drive"*2: Repetarea drive-ului curent.

Opțiunile de redare aleatorie sunt următoarele :

"OFF": Revenire la modul obișnuit de redare.

"Album": Redarea aleatorie a pistelor/ imaginilor/ fișierelor video din albumul (directorul) curent.

*1 Opțiunile depind de tipul de fișier.

*2 Când sunt create două sau mai multe drive-uri pe un dispozitiv USB.

Pentru a închide meniul de redare, atingeți "Play Menu".

Ascultarea muzicii în funcție de dispoziția dvs. – SensMe™

Facilitățile speciale “SensMe™ channels” și “SensMe™ mood” create de Sony, grupează automat pistele după canal sau după dispoziția ascultătorului, în mod mai intuitiv.

Înainte de a folosi funcția SensMe™

În continuare este prezentată procedura de bază necesară pentru a putea beneficia de funcția SensMe™ a aparatului.

1 Instalați “SensMe™ Setup” și “Content Transfer” la calculatorul dvs.

Instalați “SensMe™ Setup” și “Content Transfer” de pe CD-ROM-ul furnizat.

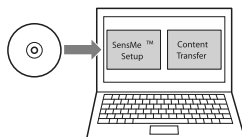

2 Înregistrați un dispozitiv USB folosind “SensMe™ Setup”.

Conectați un dispozitiv USB la calculator și realizați înregistrarea folosind “SensMe™ Setup” pentru a activa funcția SensMe™ la acest aparat.

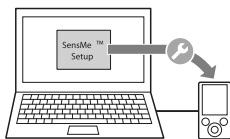

Observație

- Înregistrarea poate fi efectuată fie în paralel cu procedura de instalare, fie după aceasta.

3 Transferați pistele la dispozitivul USB folosind “Content Transfer”.

Pentru a grupa pistele după canal sau după dispoziția ascultătorului, facilitatea 12 TONE ANALYSIS analizează eșantioane de sunet ale acestora, care sunt preluate de “Content Transfer”.

Cu dispozitivul USB conectat la calculatorul dvs., marcați și deplasați pistele din Windows Explorer sau iTunes etc. în “Content Transfer”.

Atât analiza, cât și transferul pistelor vor fi realizate de “Content Transfer”.

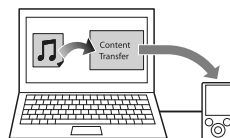

4 Conectarea dispozitivului USB și utilizarea funcției SensMe™ a aparatului.

Conectați dispozitivul USB stabilit, apoi beneficiați de “SensMe™ channels” sau “SensMe™ mood” cu acest aparat.

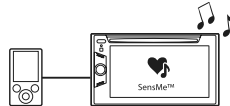

Instalarea “SensMe™ Setup” și “Content Transfer” la calculatorul dvs.

Este solicitată folosirea aplicației software (“SensMe™ Setup” și “Content Transfer”) pentru a activa funcția SensMe™ la acest aparat.

Instalați software-ul pe calculator, de pe CD-ROM-ul furnizat.

1 Introduceți discul CD-ROM în cititorul calculatorului.

Aplicația de asistență la instalare este rulată automat.

2 Urmați instrucțiunile afișate pe ecran pentru a definitiva instalarea.

Înregistrarea unui dispozitiv USB folosind "SensMe™ Setup"

Este solicitată înregistrarea dispozitivului USB pentru a activa funcția "SensMe™" a acestui aparat.

Dacă înregistrarea nu este realizată în paralel cu procedura de instalare, urmați pașii de mai jos.

1 Lansați aplicația "SensMe™ Setup" la calculatorul dvs.

2 Conectați dispozitivul USB la calculatorul dvs.

3 Urmați instrucțiunile afișate pe ecran pentru a definitiva înregistrarea.

Observație

- Dacă este conectat un dispozitiv USB înregistrat care conține piste analizate, înregistrarea dispozitivului USB poate fi anulată.

Transferul pistelor la un dispozitiv USB, folosind "Content Transfer"

Pentru a activa funcția "SensMe™" a acestui aparat, piste trebuie analizate și transferate cu ajutorul aplicației "Content Transfer" la dispozitivul USB înregistrat.

1 Conectați dispozitivul USB înregistrat, la calculatorul dvs.

În cazul unui "WALKMAN", realizați conexiunea în modul "MTP".

Pentru alte dispozitive USB în afară de "WALKMAN", conectați folosind modul MSC.

"Content Transfer" este lansată automat.

Dacă apare un mesaj, acționați urmând instrucțiunile afișate pe ecran.

2 Marcați și deplasați piste pentru Windows Explorer sau iTunes etc. la "Content Transfer".

Începe analiza și transferul pistelor.

Pentru detalii legate de operații, consultați documentația Help a aplicației "Content Transfer".

Notă

- Analiza pistelor realizată cu 12 TONE ANALYSIS poate dura mai mult timp, în funcție de configurația calculatorului.

Observație

- Cu "Content Transfer" pot fi transferate nu numai fișiere audio, dar și fișiere de imagine și video. Pentru detalii, consultați documentația Help a aplicației "Content Transfer".

Redarea pistelor de pe canale – "SensMe™ channels"

Funcția "SensMe™ channels" grupează automat piste pe canale de melodii. Puteți selecta și reda un canal care corespunde genului sau criteriilor dvs.

1 Conectați un dispozitiv USB configurat pentru aplicația "SensMe™ Setup".

2 Atingeți "Source List", apoi "SensMe™".

3 Atingeți "channels" (canale).

Apare lista canalelor.

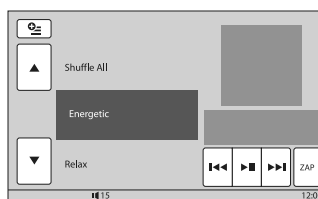

4 Atingeți ▲/▼ pentru a parcurge lista canalelor.

Redarea primei piste de pe canalul curent începe de la secțiunea* cea mai melodică sau cea mai ritmică a acesteia.

* Este posibil să nu fie corect identificată.

5 Atingeți canalul dorit.

Începe redarea pistelor de pe canalul selectat.

Notă

- În funcție de pistă, aceasta este posibil să nu fie corect detectată sau să fie clasată într-un grup care nu corespunde genului muzical respectiv.
- Dacă dispozitivul USB conectat conține multe piste, poate dura mai mult timp până ce funcția "SensMe™ channels" începe să acționeze datorită citirii datelor.

Observație

- Piste sunt redade în ordine aleatorie. Ordinea variază în funcție de fiecare selecție a canalului.

Continuare...

Lista canalelor

■ Recomandat, Redarea aleatorie a tuturor

“Morning” (*Dimineața*) (5:00 - 9:59)

“Daytime” (*Ziua*) (10:00 - 15:59)

“Evening” (*Seara*) (16:00 - 18:59)

“Night” (*Noaptea*) (19:00 - 23:59)

“Midnight” (*Miezul nopții*) (24:00 - 4:59)

Pistele recomandate pentru fiecare moment al zilei. Stabiliți ora (pag. 59) pentru canalul care să fie afișat în mod corespunzător.

“Shuffle All” (*Redarea aleatorie a tuturor*) :

Sunt redade toate pistele analizate în ordine aleatorie

■ Canale de bază

Sunt redade pistele în funcție de tipul de muzică

“Energetic” (*energice*): plină de energie.

“Relax” (*relaxante*): muzică liniștitoare

“Mellow” (*melodioase*): muzică melodioasă

“Upbeat” (*antrenante*): muzică veselă, tonifiantă

“Emotional” (*sensibilă*): melodii lente

“Lounge” (*ambientală*): muzică de așteptare

“Dance” (*de dans*): Ritmată și rap, ritmată și blues.

“Extreme” (*Intensă*): Pistele de rock intens

■ Canale pentru călătorii cu mașina

Sunt redade pistele adecvate pentru călătorii cu mașina

“Freeway” (*la drum*): rapidă, antrenantă.

“Chillout Drive” (*liniștitoare*): muzică liniștitoare

“Weekend Trip” (*călătorii la sfârșit de săptămână*): melodii vesele și încântătoare

“Midnight Cruise” (*Croazieră nocturnă*): Muzică de Jazz sau interpretată la pian.

“Party Ride” (*petrecere*): tempo ridicat și plin de viață

“Morning Commute” (*transport matinal*): pistele pline de veselie și încredere

“Goin’ Home” (*spre casă*): melodie caldă și relaxantă

30

Comenzi și indicații ce apar în timpul folosirii redării “SensMe™ channels”

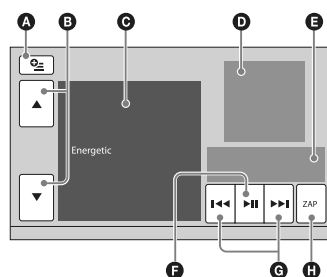

A Pentru a fi afișate tastele de comandă: “Source List” (Lista surselor), “ATT”, “TA”, “AF”, “Top” (pag. 20).

B Pentru a parcurge lista și a selecta un alt canal.

C Este indicat canalul curent.

D Prezintă interfața grafică asociată albumului*1

E Indică perioada de redare scursă, denumirea pistei, numele artistului

F Pentru ca redarea să facă o pauză/ să fie reluată după pauză

G Pentru a omite o pistă

H Pentru a intra în modul ZAPPIN (pag. 34) În cursul redării ZAPPIN a canalelor “SensMe™ channels”, sunt redade secțiunile*2 cele mai melodice sau ritmice ale pistelor.

*1 Dimensiunea recomandată este cuprinsă de la 240 × 240 la 960 × 960 pixeli.

*2 Este posibil să nu fie corect detectat.

Redarea pistelor din diagrama genurilor – SensMe™ mood

“SensMe™ mood” distribuie pistele ca puncte într-o diagramă cu două axe, în funcție de caracteristicile fiecărei piste.

La atingerea unui punct al diagramei în funcție de poziția dvs., acesta va fi înconjurat de un cerc și vor fi redade pistele reprezentate în interiorul cercului respectiv.

1 Conectați un dispozitiv USB configurat pentru funcția SensMe™.

2 Atingeți “Source List”, apoi “SensMe™”.

3 Atingeți "mood" (dispoziție).

Este afișată diagrama cu două axe.

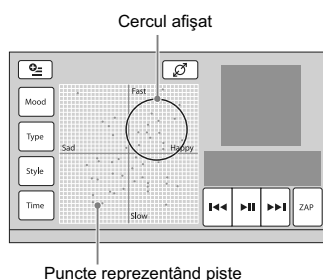

4 Atingeți punctul dorit al diagramei.

În jurul punctului atins apare un cerc și începe redarea pistelor a căror reprezentări sunt cuprinse în interiorul acestui cerc.

Redarea primei piste începe de la secțiunea cea mai melodioasă sau cea mai ritmică*.

* *Deteția pistei poate să nu fie corectă.*

Notă

- În diagramă sunt reprezentate numai 200 de piste, cele mai recent transferate folosind "Content Transfer".
- În funcție de pistă, este posibil ca aceasta să nu fie corect detectată sau poate fi incorect plasată în cadrul diagramei.
- Dacă dispozitivul USB conține multe piste, este posibil să dureze mai mult timp până ce începe redarea "SensMe™ mood".

Observații

- În diagrama corespunzătoare dispoziției, pista curent redată este indicată cu un punct verde.
- Pistele sunt redatăe dinspre centrul cercului spre margini.

Comenzi și indicații ce apar în timpul folosirii redării "SensMe™ mood"

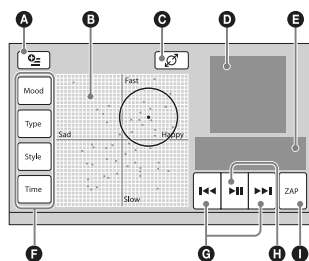

A Pentru a fi afișate tastele de comandă: "Source List" (Lista surselor), "ATT", "TA", "AF", "Top" (pag. 21).

B Pentru a deplasa cercul și a regrupa piste.

C Pentru a modifica dimensiunea cercului: mică, medie sau mare.

D Prezintă interfața grafică asociată albumului*¹

E Indică perioada de redare scursă, denumirea pistei, numele artistului

F Pentru a modifica parametrii pe axa orizontală

G Pentru a omite o pistă

H Pentru ca redarea să facă o pauză/ să fie reluată după o pauză

I Pentru a intra în modul ZAPPIN (pag. 34) În cursul redării ZAPPIN a canalelor "SensMe™ channels", sunt redatăe secțiunile*² cele mai melodice sau ritmice ale pistelor.

*¹ Dimensiunea recomandată este cuprinsă de la 240 × 240 la 960 × 960 pixeli.

*² Este posibil să nu fie corect detectat.

Schimbarea parametrilor de pe axa orizontală

Pe diagrama dispoziției, puteți schimba parametrii de pe axa orizontală. Pistele sunt rearanjate în funcție de caracteristicile parametrilor.

Atingeți	Pentru a schimba parametrul
"Mood" (stare)	"Sad" (trist) - "Happy" (vesel)
"Type" (tip)	"Acoustic" (acustic) - "Electronic"
"Style" (Stil)	"Soft" (lin) - "Hard" (dur)
"Time" (moment)	"Morning" (dimineata) - "Midnight" (miezul nopții)

Operații disponibile pentru iPod

Pentru detalii legate de compatibilitatea cu iPod-ul dvs., citiți secțiunea "Despre iPod" de la pagina 63 sau vizitați adresa de internet de mai jos :

Site de asistență
<http://support.sony-europe.com>

În acest manual de instrucțiuni, termenul de "iPod" este folosit în general pentru funcțiile iPod ale unui iPod și ale unui iPhone, cu excepția cazurilor în care este altfel specificat în text sau în ilustrații.

Redarea de la iPod

- 1 Reduceți nivelul volumului la aparat.**
- 2 Scoateți capacul de la conectorul USB și conectați iPod-ul la conectorul USB.**

Folosirea cablului de conectare USB opțional RC-200IPV este recomandată*1.

Pentru detalii, consultați manualul de instrucțiuni de montare/conectare, care v-a fost furnizat.

Pe ecranul*2 iPod-ului va apărea interfața de mai jos, apoi începe redarea de la elementul redat anterior.

Dacă este deja conectat un dispozitiv iPod, pentru a porni redarea, atingeți "Source List", apoi "USB/iPod".



*1 Pentru a reda piese video de la un iPod dotat cu facilități video, este necesară folosirea cablului RC-200IPV.

*2 Este posibil să nu apară, în cazul unui iPod cu afișaj tactil sau a unui iPhone conectat, sau când iPod a fost redat ultima dată, folosind comanda de la pasageri.

- 3 Ajustați volumul la acest aparat.**

În legătură cu comenzile și indicațiile pe durata redării

Puteți comanda redarea iPod în același fel ca și redarea unui disc. Pentru detalii, consultați "Comenzi de redare", de la pag. 21. Pentru detalii legate de indicațiile afișate în cursul redării, consultați "Indicații afișate în timpul redării", pag. 22.

Pentru a opri redarea

Apăsăți (SOURCE/OFF) timp de 1 secundă.

32

Decuplarea iPod-ului

Opriti redarea, apoi deconectați iPod-ul.

Nu decuplați iPod-ul în timpul redării, deoarece datele conținute de acesta este posibil să se deterioreze.

În legătură cu modul reluarea redării

Când iPod-ul curent este conectat la stația de cuplare, modul acestui aparat se modifică, acesta trecând la reluarea redării și redarea începe în modul stabilit la iPod.

În modul reluarea redării, nu este disponibil modul redare repetitivă/ reluare aleatorie.

Atenție relativ la iPhone

Când conectați un iPhone prin intermediul USB, volumul telefonului este comandat de către iPhone. Pentru a evita repomirea sunetului la volum ridicat după o convorbire telefonică, nu creșteți volumul sonor la aparat în timp ce vorbiți la telefon.

Notă

- Acest aparat nu poate recunoaște un iPod prin intermediul unui hub USB.

Observații

- Când cheia de contact este pusă în poziția AAC și aparatul este pornit, iPod-ul se va reîncărca.
- Dacă iPod-ul este deconectat în timpul redării, pe ecranul acestui aparat apare indicația "USB device is not connected".

Configurarea modului de redare

Puteți stabili unul dintre următoarele moduri de redare :

Pentru redarea audio :

"ALBUM", "TRACK", "GENRE", "PLAYLIST", "ARTIST", "PODCAST"*

Pentru redarea video :

"MOVIE", "RENTAL", "TV SHOW", "MUSIC VIDEO", "PLAYLIST", "PODCAST"*

* În funcție de iPod, este posibil să nu apară.

- 1 În cursul redării, atingeți "List".**

- 2 Atingeți "MUSIC" sau "VIDEO".**

- 3 Atingeți modul de redare dorit.**

Pentru a începe redarea, atingeți elementul dorit din listă.

Pentru a parcurge lista, atingeți ▲/▼.

Pentru a omite elementele modului de redare selectat

În cursul redării, atingeți +/- pentru modul de redare selectat.

Redarea repetitivă și aleatorie

1 În cursul redării, atingeți "Play Menu", apoi în mod repetat tasta virtuală "Repeat" sau "Shuffle" până ce este afișată varianta dorită.

Începe redarea repetitivă sau cea aleatorie.

Pentru a închide meniul de redare, atingeți "Play Menu".

Opțiunile de repetare sunt :

Pentru redarea audio

"OFF": se revine la redarea obișnuită

"Track": este repetată pista curentă

"Album"/ "Music Podcast"/ "Artist"/

"Playlist"/ "Genre"*: este repetat elementul curent al modului de redare selectat

Pentru redarea video

"OFF": se revine la redarea obișnuită

"Track": este repetată pista curentă

"Rental"/ "TV Show"/ "Music Video"/

"Playlist"/ "Video Podcast"*:*: este repetat elementul curent al modului de redare selectat

Opțiunile pentru redarea aleatorie sunt :

Pentru redarea audio

"OFF": se revine la redarea obișnuită

"Album"/ "Music Podcast"/ "Artist"/

"Playlist"/

"Genre"*: sunt redade în ordine aleatorie piste de modul selectat

"Device"*: sunt redade în ordine aleatorie toate piste de pe iPod.

* Diferă în funcție de modul de redare selectat.

Notă

• Opțiunile afișate este posibil să difere față de operațiunile realizate efectiv.

Aționarea directă a unui iPod – Comanda de la pasageri

Puteți acționa direct un iPod conectat la acest aparat.

1 În cursul redării, atingeți "Play Menu", apoi atingeți tasta virtuală "Passenger Control" pentru a alege varianta "ON."

Pentru a părăsi modul comandă de la pasageri

Atingeți tasta virtuală "Passenger Control" pentru a alege varianta "OFF".

Modul de redare se va schimba trecându-se la modul Reluarea redării.

Pentru a închide meniul de redare, atingeți "Play Menu".

Note

- Pentru a transmite semnal video la acest aparat, este necesar să activați ieșirea video de la iPod.
- Volumul poate fi reglat numai de la această unitate.
- Dacă este părăsit acest mod, reglajul de redare repetitivă va fi oprit.

Funcții utile

Ascultarea pistelor/ imaginilor/ fișierelor video – Listă

Selectarea unei piste/ imagini/ unui fișier video



Puteți să listați albume/ directoare/ piste/ imagini/ fișiere video și să selectați elementul care doriți să fie redat. Această funcție este utilă mai ales pentru discuri în format MP3/ WMA/ AAC/ JPEG/ Xvid/ MPEG-4 sau pentru un dispozitiv USB care conține multe albume/ piste etc.

1 În cursul redării, atingeți “List”.

Este afișată lista categoriilor sau fișierelor din elementul în curs de redare.

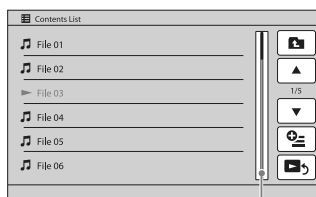

Bară indicatoare a poziției pe pagină

Pentru deplasarea la nivelul superior, atingeți .

Pentru a parcurge lista, atingeți /.

Pentru a omite pagini, atingeți bara indicatoare a poziției pe pagină.

2 Atingeți elementul dorit.

Începe redarea.

Selectarea tipului de fișier



Dacă discul/ dispozitivul USB conține mai multe tipuri de fișiere, va fi redat numai tipul selectat (audio, video, de imagine). Ordinea priorității la redare a fișierelor, în funcție de tip, este inițial audio, video, de imagine (ex. dacă discul conține fișiere video și de imagine, vor fi redate numai cele video). Puteți selecta tipul de fișiere care să fie prezentate în listă, apoi selectați fișierul care să fie redat.

1 În cursul redării, atingeți “List”.

34

2 Atingeți , apoi “Audio”, “Image” sau “Video” pentru a selecta tipul de fișier.

3 Atingeți fișierul dorit.

Începe redarea fișierului selectat.

Căutarea unei piste în urma ascultării unei secvențe –ZAPPIN™



Apelând la redarea succesivă a unor scurte pasaje din fiecare pistă de pe disc sau de pe dispozitivul USB, puteți căuta pista pe care doriți să o ascultați. Această funcție este adecvată pentru căutarea unei piste în modul aleatoriu sau în cel de redare aleatorie repetitivă.

1 În cursul redării audio, atingeți “ZAP”.

Redarea începe cu un pasaj din următoarea pistă. Secvența este redată o anumită perioadă de timp, stabilită, după care se aude un clic și începe redarea următorului pasaj.



2 Atingeți “ZAP” când se ajunge la redarea pistei dorite.

Se revine la redarea în mod obișnuit a pistei selectate, de la început.

Pentru căutarea unei alte piste folosind din nou modul ZAPPIN, repetați pașii 1 și 2.

În cazul redării “SensMe™ channels” sau “SensMe™ mood”

Dacă intrați în modul ZAPPIN în cursul redării “SensMe™ channels” sau “SensMe™ mood”, va fi redată secțiunea* cea mai melodioasă sau cea mai ritmică. Pentru detalii legate de funcția SensMe™, consultați “Ascultarea muzicii în funcție de dispoziția dvs. – SensMe™”, de la pag. 28.





* Este posibil să nu fie corect depistată.

Observații

- Puteți modifica durata de redare a unei secvențe (pag. 58), însă nu puteți alege pasajul de redat.
- Puteți dezactiva semnalul sonor care este emis între secvențele redare ale pistelor (pag. 58).

Utilizarea comenzii tactile

Puteți efectua operații frecvent utilizate acționând afișajul de recepție/redare așa cum este indicat mai jos.

Comandă	Pentru a
 trasând o linie orizontală (de la stânga la dreapta)	Recepție radio: pentru a căuta secvențe aflate în continuare (la fel ca ►►►).
	Redare DVD/VCD: pentru a omite un capitol/ o pistă (la fel ca ►►►).
	Redare JPEG/ Xvid/ MPEG-4/audio: pentru a omite un fișier/ o pistă (la fel ca ►►►).
 trasând o linie orizontală (de la dreapta la stânga)	Recepție radio: pentru a căuta secvențe aflate în urmă (la fel ca ◀◀◀).
	Redare DVD/VCD: pentru a omite în urmă un capitol/ o pistă (la fel ca ◀◀◀).
	Redare JPEG/ Xvid/ MPEG-4/audio: pentru a omite în urmă fișier / o pistă (la fel ca ◀◀◀).
 trasând o linie verticală (spre în sus)	Recepție radio: pentru a recepționa posturi de radio fixate în memorie (deplasare înainte).
	Redare DVD/ VCD/ Xvid/ MPEG-4: pentru a vă deplasa rapid înainte într-un material video.
	Redare JPEG/ audio: pentru a omite un album (director) aflat înainte (la fel ca "Album" +).
 trasând o linie verticală (spre în jos)	Recepție radio: pentru a recepționa posturi de radio fixate în memorie (deplasare înapoi).
	Redare DVD/ VCD/ Xvid/ MPEG-4: deplasare înapoi într-un material video.
	Recepție JPEG/ audio: pentru a omite un album (director) aflat în urmă (la fel ca "Album" -).

Pentru a vizualiza instrucțiunile privind Comenzile tactile

Atingeți  când acesta apare în colțul din dreapta sus a afișajului tactil.

Efectuarea unui apel fără a folosi mâinile și transmisiuni audio pe Internet — Bluetooth

Înainte de a folosi funcția Bluetooth

Proceduri de bază pentru funcția Bluetooth

1 Punerea în legătură

La prima conectare a dispozitivelor Bluetooth, este nevoie de punerea lor în legătură (pairing). Această operație de punere în legătură este necesară numai prima dată, deoarece acest aparat și alte dispozitive se vor recunoaște în mod automat ulterior.

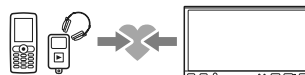

Notă

- Dacă ștergeți înregistrarea unui dispozitiv din memoria acestui aparat, operația de punere în legătură va trebui reluată.

2 Conectarea

Pentru a folosi dispozitivul după ce a fost efectuată punerea în legătură, porniți conexiunea. Uneori, înregistrarea reciprocă permite conectarea în mod automat.



3 Apeluri fără a folosi mâinile / transmisiunea audio pe Internet

Puteți să efectuați/recepționați apeluri fără a folosi mâinile sau să ascultați semnalul audio cu acest aparat.

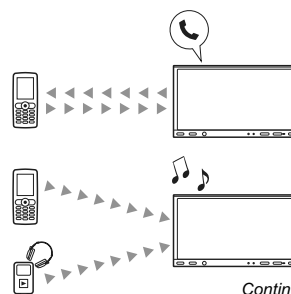

Continuare...

Pentru detalii legate de compatibilitatea dispozitivului dvs. vizitați site-ul de asistență :

Site de asistență
<http://support.sony-europe.com>

Indicațiile stării Bluetooth



Indicatorul semnalului Bluetooth: devine luminos când semnalul Bluetooth este pornit

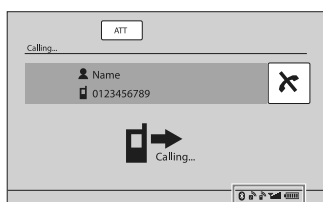

Indicațiile stării Bluetooth

	Neluminos: semnalul Bluetooth este oprit. Luminos: semnalul Bluetooth este pornit.
	Neluminos: nu este conectat nici un dispozitiv pentru ascultarea audio de pe Internet. Intermitent: conectare în curs. Luminos: conectat la un dispozitiv.
	Neluminos: nu este conectat nici un telefon celular pentru apeluri fără a folosi mâinile. Intermitent: conectare în curs. Luminos: conectat la un telefon celular.
	Situația tăriei semnalului pentru telefonul celular conectat.
	Starea energiei rămase a bateriei pentru telefonul celular conectat.

Instalarea microfonului Pentru a capta vocea în timpul realizării de apeluri fără a folosi mâinile, trebuie să instalați microfonul (furnizat).

Pentru detalii legate de conectarea microfonului, consultați manualul de instalare/ conectare furnizat.

36

Punerea în legătură

Operația de punere în legătură este necesară numai când vă conectați la un dispozitiv Bluetooth (telefon celular etc.)*1.

Pentru a pune în legătură acest aparat cu un dispozitiv Bluetooth, trebuie să introduceți aceeași parolă*2 la cele două echipamente. Parola poate fi un număr stabilit de dvs. sau numărul determinat de dispozitivul Bluetooth. Pentru detalii, consultați manualul ce însoțește dispozitivul Bluetooth.

*1 Dacă ștergeți înregistrarea unui dispozitiv din memoria acestui aparat, operația de punere în legătură va trebui reluată.

*2 În funcție de dispozitivul Bluetooth, parola poate purta următoarele denumiri "passcode", "PIN code", "PIN number", "password" etc.

Observație

• Puteți pune în legătură până la 9 dispozitive.

Căutarea de la acest aparat

Verificați, mai întâi, dacă celălalt dispozitiv Bluetooth permite căutarea (dacă poate fi detectat).

1 Selectați sursa Bluetooth.

Pentru a selecta telefonul Bluetooth, apăsați **(TOP)**, apoi atingeți "BT Phone" în meniul superior.

Pentru a selecta Bluetooth Audio, atingeți "Source List", apoi "BT Audio".

2 Atingeți "BT Menu".

În cazul Bluetooth Audio, atingeți "Play Menu", apoi "BT Menu".

Este afișat meniul de reglaje Bluetooth.

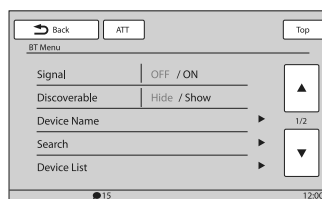

3 Atingeți "Search".

Începe căutarea dispozitivelor Bluetooth ce pot fi conectate.*1*2

După ce se încheie căutarea, este afișată lista dispozitivelor detectate*3.

*1 Dacă semnalul Bluetooth de la acest aparat este oprit, se va activa automat când începe căutarea.

*2 Durata căutării variază în funcție de numărul de dispozitive ce pot fi conectate.

*3 Sunt afișate denumirea sau adresa (dacă denumirea nu este disponibilă) dispozitivelor detectate.

4 Atingeți dispozitivul de conectat.

5 Selectați tipul de conexiune.

Atingeți "Handsfree Connect" pentru a realiza apeluri fără a folosi mâinile.



Atingeți "Audio Connect" pentru a folosi facilitatea transmisiunii audio pe Internet.

Începe operația punerea în legătură și este afișată fereastra de introducere a parolei.

6 Atingeți butoanele numerice pentru a introduce parola, apoi atingeți "OK".

Efectuați, și la dispozitivul Bluetooth, operațiile solicitate.

Procedura de punere în legătură este definitivă și acest aparat este conectat la un alt dispozitiv Bluetooth.

Când conexiunea este realizată cu succes, în partea de jos a ecranului apare unul dintre simbolurile :  sau .

Căutarea dispozitivului de la un alt echipament Bluetooth

În continuare este explicată procedura de căutare a acestui aparat pornind de la un alt dispozitiv Bluetooth.

1 Selectați sursa Bluetooth.

Pentru a selecta telefonul Bluetooth, apăsați **(TOP)**, apoi atingeți "BT Phone" în meniul superior.

Pentru a selecta Bluetooth Audio, atingeți "Source List", apoi "BT Audio".

2 Atingeți "BT Menu".

În cazul Bluetooth Audio, atingeți "Play Menu", apoi "BT Menu".

Este afișat meniul de reglaje Bluetooth.

3 Atingeți "Semnal", apoi "Yes" pentru ca pentru opțiunea "Semnal" să fie aleasă varianta "ON".

Semnalul Bluetooth al acestui aparat este activat.

4 Atingeți "Discoverable" pentru a alege varianta "Show".

Aparatul este pregătit pentru a fi detectat de către un alt dispozitiv Bluetooth.

5 Începeți căutarea pentru acest aparat de la celălalt dispozitiv Bluetooth.

După ce se încheie căutarea, acest aparat va apărea ca "Sony Automotive"* în lista celui alt dispozitiv Bluetooth.



* Poate fi schimbată denumirea, cu ajutorul reglajelor Bluetooth (pag. 45).



După efectuarea operațiilor cerute de celălalt echipament Bluetooth, la acest aparat apare fereastra de introducere a parolei.

6 Atingeți butoanele numerice pentru a introduce parola, apoi atingeți "OK".

Procedura de punere în legătură este definitivă și acest aparat este conectat la un alt dispozitiv Bluetooth.

Când conexiunea este realizată cu succes, în partea de jos a ecranului apare unul dintre simbolurile :  sau .

Note

- Pe durata conectării la un dispozitiv Bluetooth, acest aparat nu poate fi detectat de către un alt echipament. Pentru a permite detectarea, decuplați conexiunea curentă.
- În funcție de dispozitiv, căutarea de la acest aparat poate fi imposibilă. În acest caz, căutați acest aparat de la celălalt dispozitiv.
- Dacă realizați căutarea reciprocă și simultană acestui aparat și a celui alt dispozitiv, acest aparat nu va recunoaște dispozitivul respectiv.
- Operațiile de căutare și conectare durează mai mult timp.
- În funcție de dispozitiv, interfața de confirmare a conexiunii poate apărea înainte de introducerea parolei.
- Durata limită pentru introducerea parolei diferă în funcție de dispozitiv.
- Acest aparat nu poate fi conectat la un dispozitiv compatibil numai cu HSP (dispozitiv de atașare de cap).

Conectare

Când este pornită mașina cu cheia de contact, semnalul Bluetooth fiind activat, acest aparat caută ultimul dispozitiv Bluetooth la care a fost conectat, și conexiunea este realizată dacă este posibil.

Acest capitol explică modul de conectare manuală la dispozitivele Bluetooth înregistrate.

Înainte de a începe, aveți grijă să activați semnalul Bluetooth atât la acest aparat (pag. 45), cât și la celălalt dispozitiv Bluetooth.

1 Selectați sursa Bluetooth.

Pentru a selecta telefonul Bluetooth, apăsați **(TOP)**, apoi atingeți "BT Phone" în meniul superior.

Pentru a selecta Bluetooth Audio, atingeți "Source List", apoi "BT Audio".

2 Atingeți "BT Menu".

În cazul Bluetooth Audio, atingeți "Play Menu", apoi "BT Menu".

Este afișat meniul de reglaje Bluetooth.

3 Atingeți "Device List".



Apare lista dispozitivelor Bluetooth. Pentru a parcurge lista, atingeți ▲/▼.

4 Atingeți dispozitivul de conectat.

5 Selectați tipul de conexiune.

Atingeți "Handsfree Connect" pentru a realiza apeluri fără a folosi mâinile.



Atingeți "Audio Connect" pentru a folosi facilitățile transmisiunii audio pe Internet. Conexiunea este definitivată.

Când conexiunea este realizată cu succes, în partea de jos a ecranului apare unul dintre simbolurile :  sau .

În lista dispozitivelor, dispozitivul curent conectat este indicat printr-un simbol plasat la începutul denumirii sale.

Pentru a vă conecta de la celălalt dispozitiv Bluetooth

Aționați celălalt dispozitiv Bluetooth pentru conectarea la acest aparat.

Când conexiunea este realizată cu succes, în partea de jos a ecranului apare unul dintre simbolurile :  sau .

Pentru deconectare

1 Urmați pașii de la 1 la 3 ai procedurii precedente.

2 Atingeți dispozitivul de conectat, apoi "Handsfree Disconnect" sau "Audio Disconnect".

Pentru a șterge toate înregistrările

1 Urmați pașii de la 1 la 3 ai procedurii precedente.

2 Atingeți "Delete All", apoi "Yes" în interfața de confirmare.

Pentru a șterge o anume înregistrare

1 Urmați pașii de la 1 la 3 ai procedurii precedente.

2 Atingeți dispozitivul de șters, apoi "Delete this device from List."

3 Atingeți "Yes" în interfața de confirmare.

Pentru a vă conecta, de la acest aparat, la dispozitivul Bluetooth cel mai recent folosit (numai Bluetooth audio)

Atingeți "Source List", "BT Audio", apoi "Connect".

38

Notă

- Dacă este realizată conexiunea în timpul transmisiunii audio pe Internet, peste sunetul ascultat se poate suprapune zgomot.

Observație

- Puteți conecta un telefon celular în scopul transmisiunii audio pe Internet, dacă acesta este compatibil cu A2DP (Profilul (Advanced Audio Distribution)).

Apeluri fără a folosi mâinile (Handsfree)

Odată conectat aparatul la un telefon celular, puteți efectua/ recepționa apeluri fără a trebui să folosiți mâinile pentru a acționa aparatul.

Efectuarea apelurilor

Prin formarea unui număr de telefon

1 Apăsați **(TOP)**, apoi atingeți "BT Phone" din meniul superior.

Apare interfața Bluetooth Phone.

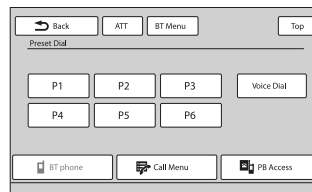

2 Atingeți "Call Menu", apoi "Dial".

Este afișată interfața de introducere a numărului.

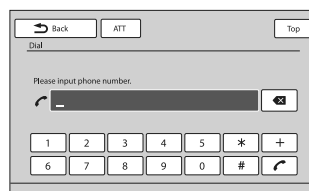

3 Atingeți butoanele numerice pentru a introduce numărul de telefon, apoi .

Pentru a șterge unul dintre numerele introduse, atingeți .

Apelul este efectuat și este afișată interfața de apelare până ce persoana căutată răspunde.



Prin folosirea agende telefonice

Pentru detalii privind modul de gestionare a datelor din agenda telefonică, consultați “Gestionarea apelurilor telefonice”, pag. 40.

1 Apăsăți (TOP), apoi atingeți “BT Phone” din meniul superior.

Apare interfața Bluetooth Phone.

2 Atingeți “Call Menu”, apoi “Phonebook”.

Este afișată agenda telefonică.

3 Selectați contactul dorit.

- ❶ În lista inițială, atingeți inițialele elementului de contact respectiv.
- ❷ În lista numelor, atingeți numele persoanei de contact.
- ❸ În lista numerelor de telefon, atingeți numărul de telefon dorit.

Apare interfața de confirmare a contactului.

4 Atingeți “Call”.

Apelul este efectuat și este afișată interfața de apel până ce persoana contactată răspunde.

Observație

- Puteți totodată să parcurgeți agenda telefonică a telefonului celular conectat la acest aparat și să realizați un apel cu ajutorul acesteia (pag. 42).

Prin folosirea istoricului de apeluri

Aparatul reține în memorie până la 20 de apeluri, cele mai recente, permițându-vă să selectați rapid unul dintre acestea.

1 Apăsăți (TOP), apoi atingeți “BT Phone” din meniul superior.

Apare interfața Bluetooth Phone.

2 Atingeți “Call Menu”, apoi “Recent Call”.

Este afișată lista istoricului de apeluri telefonice. Pentru a parcurge lista, atingeți ▲/▼.

3 Atingeți elementul dorit din listă.

Apare interfața de confirmare a contactului.

4 Atingeți “Call”.

Apelul este efectuat și este afișată interfața de apel până ce persoana contactată răspunde.

Prin folosirea contactelor prestabilite

Puteți introduce în memoria aparatului până la 6 contacte, în categoria contacte prestabilite.

Pentru detalii legate de modul de stocare în memorie, consultați secțiunea “Apeluri prestabilite”, de la pag. 43.

1 Apăsăți (TOP), apoi atingeți “BT Phone” din meniul superior.

Apare interfața Bluetooth Phone.

2 Atingeți numărul dorit din listă (de la “P1”, la “P6”).

Apare interfața de confirmare a contactului.

3 Atingeți “Yes”.

Apelul este efectuat și este afișată interfața de apel până ce persoana contactată răspunde.

Prin folosirea funcției apel vocal

Puteți realiza apeluri telefonice folosind etichete vocale stocate în memoria telefonului celular conectat.

1 Apăsăți (TOP), apoi atingeți “BT Phone” din meniul superior.

Apare interfața Bluetooth Phone.

2 Atingeți “Voice Dial”.

3 Spuneți conținutul etichetei vocale stocate în memoria telefonului mobil.

Vocea dvs. este recunoscută, apoi este efectuat apelul telefonic.

Este afișată interfața de apel până ce persoana contactată răspunde.

Note

- Pronunțați conținutul etichetei vocale în același mod în care ați făcut-o la înregistrarea în memoria telefonului celular.
- Dacă funcția de apel vocal este activată la telefonul mobil conectat, este posibil să nu fie disponibilă pentru acest aparat.
- Nu folosiți funcția de apel vocal a telefonului celular, câtă vreme este conectat la acest aparat.
- Zgomotul, cum ar fi ce produs de motor, poate interfera cu sunetul vocii dvs. Pentru a ameliora condițiile de recunoaștere a vocii, reduceți în prealabil la minim zgomotul din jur.
- În funcție de specificațiile de recunoaștere a vocii de la telefonul mobil, este posibil ca funcția de apel vocal să nu fie disponibilă. Pentru detalii, consultați site-ul de asistență pentru clienți.

Pentru a ajusta volumul vocii persoanei care vorbește

Apăsați **(VOL)** +/- în timp ce efectuați un apel. Nivelul volumului vocii vorbitorului va fi reținut în memorie, independent de nivelul obișnuit al volumului.

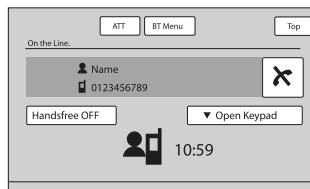

Recepționarea apelurilor

Cu aparatul conectat la telefonul celular, puteți recepționa un apel în orice stare. Interfața de mai jos indică un apel în curs de recepționare, fiind afișată în paralel cu sunetul soneriei de telefon.

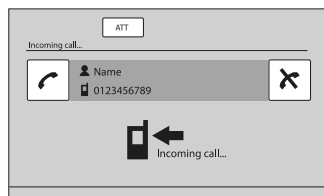

Pentru a răspunde la telefon

Atingeți .

Pentru a ajusta volumul soneriei telefonului

Apăsați **(VOL)** +/- în timp ce efectuați un apel. Nivelul volumului soneriei de apel, a telefonului, va fi reținut în memorie, independent de nivelul obișnuit al volumului.

Pentru a respinge un apel

Apăsați .

Notă

- Sunetul soneriei și cel al persoanei care vorbește este emis numai de boxele frontale.

Observații

- Puteți stabili să se răspundă automat la un apel recepționat (pag. 45).
- Puteți folosi tonul de sonerie al telefonului celular sau pe cel al acestui aparat (pag. 45).

Funcționarea în timpul apelurilor

În cursul unui apel este afișată următoarea interfață:

Pentru a ajusta volumul vocii persoanei care vorbește

Apăsați **(VOL)** +/- în timp ce efectuați un apel. Nivelul volumului vocii vorbitorului va fi reținut în memorie, independent de nivelul obișnuit al volumului.

Pentru a transmite tonuri DTMF (Dual Tone Multiple Frequency)

Atingeți "Open Keypad", apoi atingeți tastele numerice cerute.

Pentru a transfera apelul curent către un telefon celular

Atingeți "Handsfree OFF".



Pentru a reveni la apelarea fără folosirea mâinilor, atingeți "Handsfree ON".

Notă

- În funcție de telefon, conexiunea poate fi întreruptă când se realizează transferul unui apel.

Pentru a ajusta volumul vocii persoanei cu care vorbiți

1 Atingeți "BT Menu".

2 Atingeți / pentru a parcurge lista, apoi atingeți "MIC Gain".

3 Atingeți **-/+** pentru a ajusta nivelul.

Nivelul poate fi reglat în trepte de o unitate, între -2 și +2.

4 Atingeți de mai multe ori "Back" pentru a reveni la interfața precedentă.

Pentru a încheia un apel

Apăsați .

Gestionarea apelurilor telefonice

Puteți stoca până la 300 de contacte în agenda telefonică și pentru fiecare contact pot fi reținute până la 5 numere de telefon.

Note

- Înainte de a vă dispensa de aparat sau de a vinde mașina cu acesta instalat, aveți grijă să apăsați butonul de inițializare (Reset) pentru a șterge toate datele din agenda telefonică pentru a evita utilizarea neautorizată a datelor conținute de aceasta.
- Datele agendei telefonice preluate de la un telefon celular nu pot fi suprascrise cu date ulterioare. Cu toate acestea, este posibil ca unele date (denumire etc.) să fie duplicate în urma acestei operații.
- Datele din agenda telefonică pot fi pierdute dacă acest aparat este deteriorat.
- Când dezafectați acest aparat, ștergeți datele din agenda telefonică cu ajutorul operației de inițializare (pag. 45).

Stocarea datelor în agenda telefonică

Preluarea datelor de la un telefon celular

Dacă telefonul celular conectat este compatibil cu PBAP (Profilul : Phone Book Access), puteți să preluați datele din agenda telefonică și să le stocați la acest aparat.

1 Apăsați **(TOP)**, apoi atingeți “BT Phone” din meniul superior.

Apare interfața Bluetooth Phone.

2 Atingeți “PB Access”.

Apare meniul de acces al agendei telefonice.

3 Atingeți “Access” pentru a selecta memoria în care sunt stocate datele din agenda telefonică.

Pentru a prelua datele în memoria internă a telefonului mobil, alegeți opțiunea “Memory”.

Pentru a prelua datele pe SIM, alegeți varianta “SIM”.

4 Atingeți “Phonebook Download”.

Când preluarea este completă, apare indicația “Complete” și datele din agenda telefonică sunt stocate la acest aparat.

Recepția de la un telefon celular

Puteți să transmiteți datele din agenda telefonică de la un telefon celular conectat și să le recepționați cu acest aparat.

1 Apăsați **(TOP)**, apoi atingeți “BT Phone” din meniul superior.

Apare interfața Bluetooth Phone.

2 Atingeți “Call Menu”, apoi “Receive Phonebook”.

Acest aparat este pregătit pentru recepționarea agendei telefonice.

3 Transmiteți datele din agenda telefonică acționând telefonul celular conectat.

Când recepția se încheie, este afișat mesajul “Complete” și datele din agenda telefonică sunt stocate în memoria acestui aparat.

Pentru a adăuga un contact introducând numele și numărul de telefon

1 Apăsați **(TOP)**, apoi atingeți “BT Phone” din meniul superior.

Apare interfața Bluetooth Phone.

2 Atingeți “Call Menu”, apoi “Phonebook”.

Este afișată agenda telefonică.

3 Atingeți “Add Contact”.

Este afișată interfața de înregistrare a contactelor.

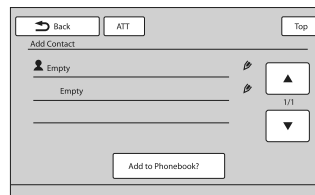

4 Atingeți “Empty” de pe prima linie.

Apare fereastra de introducere a numelui.

5 Atingeți tastele ce au asociate litere ale alfabetului pentru a introduce numele, apoi “OK”.

Pentru detalii legate de modul de utilizare a tastaturii, consultați secțiunea “Despre tastatura de editare a numelui”, de la pag. 43.

Reapare interfața de înregistrare a contactelor.

6 Atingeți “Empty”.

Este afișată interfața de introducere a numărului.

7 Atingeți tastele numerice pentru a introduce numărul de telefon, apoi “OK”.

Apare interfața de selecție a tipului de număr de telefon.

8 Atingeți tipul de număr de telefon dorit.

Reapare interfața de înregistrare a contactelor.

Pentru a introduce alte numere de telefon, repetați pașii de la 6 la 8.

9 Atingeți “Add to Phonebook?”.

Contactul este adăugat în agenda telefonică.

Pentru a adăuga un contact din lista istoricului apelurilor telefonice

1 Apăsăți **(TOP)**, apoi atingeți “BT Phone” din meniul superior.

Apare interfața Bluetooth Phone.

2 Atingeți “Call Menu”, apoi “Recent Call”.

Este afișată lista istoricului apelurilor.

Pentru a parcurge lista, atingeți ▲/▼.

3 Atingeți elementul pe care doriți să îl adăugați în agenda telefonică.

Este afișată interfața de confirmare a contactelor.

4 Atingeți “Save to Phonebook”.

Este afișată interfața de introducere a numelui.

5 Atingeți tastele ce au asociate litere ale alfabetului pentru a introduce numele, apoi “OK”.

Pentru detalii legate de modul de utilizare a tastaturii, consultați secțiunea “Despre tastatura destinată editării numelor”, de la pag. 43.

Contactul este introdus în agenda telefonică.

Consultarea agendei telefonice a unui telefon mobil

Dacă telefonul celular conectat este compatibil cu PBAP (Profilul Phone Book Access), puteți consulta datele din agenda telefonică a acestuia de la acest aparat.

Puteți de asemenea să efectuați un apel către unul dintre contactele din agendă și să adăugați contactul în agenda telefonică a acestui aparat.

1 Apăsăți **(TOP)**, apoi atingeți “BT Phone” din meniul superior.

Apare interfața Bluetooth Phone.

2 Atingeți “PB Access”.

Este afișat meniul de acces a agendei telefonice.

3 Atingeți “Access” pentru a selecta memoria în care au fost stocate datele agendei telefonice.

Pentru a prelua datele în memoria internă a telefonului mobil, alegeți opțiunea “Memory”.

Pentru a prelua datele pe SIM, alegeți varianta “SIM”.

4 Atingeți “Phonebook Browsing”.

Este afișată agenda telefonică a telefonului celular conectat.

5 Selectați contactul dorit.

① În lista inițială, atingeți inițialele elementului de contact respectiv.

② În lista numelor, atingeți numele persoanei de contact.

③ În lista numerelor de telefon, atingeți numărul de telefon dorit.

Apare interfața de confirmare a contactului.

Pentru a apela un contact

Atingeți numărul de telefon pentru a efectua apelul, apoi atingeți “Yes” în interfața de confirmare.

Pentru a adăuga contactul în agenda telefonică acestui aparat

Atingeți “Save to Phonebook”, apoi “Yes” în interfața de confirmare.

Ștergerea datelor din agenda telefonică

Pentru a șterge toate datele din agenda telefonică a acestui aparat

1 Apăsăți **(TOP)**, apoi atingeți “BT Phone” din meniul superior.

Apare interfața Bluetooth Phone.

2 Atingeți “Call Menu”, apoi “Phonebook”.

Apare agenda telefonică.

3 Atingeți “Delete All”.

Este afișată interfața de confirmare.

4 Atingeți “Yes”.

Sunt șterse toate datele din agenda telefonică.

Pentru a șterge un anumit contact din agenda telefonică

1 Urmați pașii 1 și 2 de mai sus.

2 Selectați contactul pe care doriți să îl ștergeți.

① În lista inițială, atingeți inițialele elementului de contact respectiv.

② În lista numelor, atingeți numele contactului.

3 Atingeți “Delete Contact”.

Este afișată interfața de confirmare.

4 Atingeți “Yes”.

Contactul este șters din agenda telefonică.

Editarea datelor pentru un contact

1 Apăsați (TOP), apoi atingeți "BT Phone" din meniul superior.

Apare interfața Bluetooth Phone.

2 Atingeți "Call Menu", apoi "Phonebook".

Apare agenda telefonică.

3 Selectați contactul de editat.

① În lista inițială, atingeți inițialele elementului de contact respectiv.

② În lista numelor, atingeți numele contactului.

4 Atingeți opțiunea de editare dorită.

Atingeți	Pentru
"Edit Name"	a edita numele de contact. Introduceți noul nume, apoi atingeți "OK".
"Add Number"	a adăuga numărul de telefon la contact. Introduceți numărul de telefon, apoi atingeți "OK".
numărul de telefon din listă	a șterge numărul de telefon selectat. Atingeți "Delete Number", apoi "Yes".

Despre tastatura destinată editării numerelor

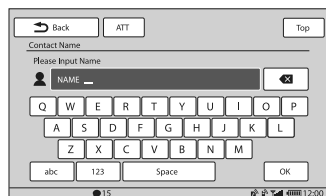

Atingeți	Pentru
"ABC" sau "abc"	a folosi majuscule sau litere mici
tasta corespunzătoare literei dorite	a introduce un caracter.
"123"	a trece la tastatura numerică.
numărul dorit/simbolul tastei	a introduce numărul/simbolul.
"Space"	a introduce un spațiu.
X	a șterge un caracter.
"OK"	a încheia editarea numelui.

Gestionarea datelor apelurilor

Istoricul apelurilor

Puteți șterge elementele din istoricul apelurilor.

Pentru a șterge toate elementele din istoricul apelurilor

1 Apăsați (TOP), apoi atingeți "BT Phone" din meniul superior.

Apare interfața Bluetooth Phone.

2 Atingeți "Call Menu", apoi "Recent Call".

Apare interfața de confirmare.

3 Atingeți "Delete All".

Este afișată interfața de confirmare.

4 Atingeți "Yes".

Sunt șterse toate elementele din istoricul apelurilor.

Pentru a șterge un anumit element din istoricul apelurilor

1 Urmați pașii 1 și 2 de mai sus.

2 Atingeți elementul pe care vreți să îl ștergeți din listă.

Este afișată interfața de confirmare a contactului.

3 Atingeți "Delete Number".

Este afișată interfața de confirmare.

4 Atingeți "Yes".

Contactul este șters din istoricul apelurilor.

Apeluri prestabilite

Puteți stoca contactele din agenda telefonică sau din istoricul apelurilor sub formă de apeluri prestabilite.

Pentru a prestabili un element din agenda telefonică

1 Apăsați (TOP), apoi atingeți "BT Phone" din meniul superior.

Apare interfața Bluetooth Phone.

2 Atingeți "Call Menu", apoi "Phonebook".

Apare agenda telefonică.

Continuare...

3 Selectați contactul pe care doriți să îl introduceți în lista apelurilor prestabilite.

- 1 În lista inițială, atingeți inițialele elementului de contact respectiv.
- 2 În lista numelor, atingeți numele persoanei de contact.
- 3 În lista numerelor de telefon, atingeți numărul de telefon dorit.

Apare interfața de confirmare a contactului.

4 Atingeți “Preset Memory”, apoi numărul care doriți să fie alocat apelului prestabilit (de la “P1”, la “P6”).

Contactul este stocat în memorie, asociat numărului prestabilit.

Pentru a prestabili un element din istoricul apelurilor

1 Apăsăți (TOP), apoi atingeți “BT Phone” din meniul superior.

Apare interfața Bluetooth Phone.

2 Atingeți “Call Menu”, apoi “Recent Call”.

Este afișată lista istoricului apelurilor.
Pentru a parcurge lista, atingeți ▲/▼.

3 Atingeți elementul dorit din listă.

Este afișată interfața de confirmare a contactelor.

4 Atingeți “Preset Memory”, apoi numărul care doriți să fie alocat apelului prestabilit (de la “P1”, la “P6”).

Contactul este stocat în memorie, asociat numărului prestabilit.

Pentru a modifica apelurile prestabilite înregistrate

Urmați procedura de mai sus și suprascriveți un alt contact corespunzător unei poziții de apel prestabilit.

Blocarea informațiilor personale

Pentru a preveni accesul neautorizat la informații personale, puteți bloca datele asociate apelurilor, stabilind un cod de 4 cifre.

Odată datele blocate, va fi necesară introducerea codului pentru a accesa elementele din meniul apelurilor.

1 Apăsăți (TOP), apoi atingeți “BT Phone” din meniul superior.

Apare interfața Bluetooth Phone.

2 Atingeți “Call Menu”, apoi “PIM Security”.
Este afișată interfața de confirmare.

3 Atingeți “Yes”.

Este afișată interfața de stabilire a codului.

4 Atingeți tastele numerice virtuale pentru a introduce codul, apoi atingeți “OK”.

5 Pentru confirmare, atingeți tastele numerice virtuale pentru a reintroduce codul, apoi atingeți “OK”.

Setarea este definitivată.

Pentru a șterge numărul introdus, atingeți “Clear”.
Pentru a reveni la interfața precedentă, atingeți “Back”.

Deblocarea datelor de apel

1 Urmați pașii 1 și 2 de mai sus.

Este afișată interfața de confirmare.

2 Atingeți “Yes”.

Este afișată interfața de deblocare.

3 Atingeți tastele numerice virtuale pentru a introduce codul.

Apare mesajul “Complete” și datele de apel sunt deblocate.

Transmisia semnalului audio

Ascultarea dispozitivului Bluetooth prin intermediul acestui aparat

Dacă celălalt dispozitiv este compatibil cu A2DP (Profilul Advanced Audio Distribution) corespunzător tehnologiei Bluetooth, puteți asculta sonorul redat prin intermediul acestui aparat.

1 Conectați acest aparat și dispozitivul Bluetooth (pag. 38).

2 Diminuați volumul la acest aparat.

3 Atingeți “Source List”, apoi “BT Audio”.

Este afișată interfața Bluetooth audio.

4 Acționați celălalt dispozitiv Bluetooth pentru a începe redarea.

5 Ajustați volumul la acest aparat.

Acționarea dispozitivului Bluetooth cu acest aparat

Dacă celălalt dispozitiv este compatibil cu AVRCP (Profilul Audio Video Remote Control) al tehnologiei Bluetooth, puteți comanda redarea de la acest aparat.

Operațiile pot fi efectuate în același fel ca la redarea discului (pag. 21), cu excepția următoarelor :

Atingeți	Pentru
“Play Menu” → “BT Menu”	a deschide meniul de reglaje Bluetooth (pag. 45).
–/+ din caseta “Level”	a reduce diferențele dintre nivelurile volumului de la acest aparat și de la un alt dispozitiv Bluetooth. Nivelul poate fi reglat în trepte de o unitate, între –8 și +18.
“Connect”	a vă conecta la cel mai recent conectat dispozitiv, de la acest aparat.

Note

- Operațiile disponibile diferă în funcție de dispozitivul Bluetooth. Efectuați operațiile ce nu sunt disponibile, de la dispozitivul Bluetooth.
- În funcție de dispozitivul Bluetooth, poate fi necesar să atingeți de două ori tasta ►|| pentru ca redarea să înceapă/ să facă o pauză.
- În timpul transmisiei audio, anumite indicații cum ar fi denumirea pistei etc. este posibil să nu apară la acest aparat.

Reglajele Bluetooth

Reglajele Bluetooth pot fi configurate din meniul “BT Menu”.

1 Selectați sursa Bluetooth.

Pentru a selecta telefonul Bluetooth, apăsați (TOP), apoi atingeți “BT Phone” din meniul superior.

Pentru a selecta Bluetooth audio, atingeți “Source List”, apoi “BT Audio”.

2 Atingeți “BT Menu”.

În cazul Bluetooth Audio, atingeți “Play Menu”, apoi “BT Menu”.

Este afișat meniul de reglaje Bluetooth.

3 Atingeți elementul dorit din listă și configurați reglajul.

Elementele din meniul de reglaje Bluetooth sunt:

“Signal”^{*1}

Activează semnalul Bluetooth: “ON”, “OFF”.

“Discoverable”^{*1} (pag. 37)

Permite altui dispozitiv Bluetooth să caute acest aparat: “Show”, “Hide”.

“Device Name”^{*1}

Modifică denumirea acestui aparat, afișată la dispozitivul conectat. (Varianta implicită : “Sony Automotive”).

Pentru detalii legate de funcționarea de bază a tastaturii, consultați “ Despre tastatura destinată editării numelor” de la pag. 43.

“Search”^{*1} (pag. 36)

Caută dispozitivele Bluetooth ce pot fi conectate.

“Device List”^{*1} (pag. 38)

Prezintă lista dispozitivelor înregistrate; se conectează la dispozitivele înregistrate; șterge toate înregistrările.

“Auto Answer”^{*1}

Răspunde automat la toate apelurile recepționate.

- “Short”: răspunde automat după 3 secunde.
- “Long”: răspunde automat după 10 secunde.
- “OFF”: nu răspunde automat.

“Ringtone”^{*1*2}

Folosește tonul de apel al acestui aparat sau a telefonului celular conectat : “Default”, “Cellular”.

“EC/NC Mode” (Mod Anulare ecou/Anulare zgomot)^{*}

Reduce ecoul și zgomotul în cursul convorbirilor telefonice.

În mod obișnuit alegeți varianta “Mode 1”.

Dacă nu este satisfăcătoare calitatea sunetului transmis, alegeți varianta “Mode 2” sau “OFF”.

“MIC Gain” (pag. 40)

Ajustează volumul pentru cealaltă parte: –2~+2.

“Initialize”^{*1}

Inițializează toate reglajele legate de Bluetooth.

Atingeți “Yes” în interfața de confirmare.

^{*1} Nu poate fi configurată în cursul umii apel cu mâinile libere.

^{*2} În funcție de telefonul celular, tonul soneriei de apel al acestui aparat poate fi transmis chiar dacă este aleasă varianta “Cellular”.

Notă

- Pentru detalii legate de configurarea dispozitivelor Bluetooth, consultați manualele de instrucțiuni ale acestora.

Reglaje de sunet

Stabilirea calității sunetului — EQ7

Puteți selecta una dintre curbele egalizorului, dintre cele 7 tipuri disponibile (“Xplod”, “Vocal”, “Edge”, “Cruise”, “Space”, “Gravity”, “Custom” sau “OFF”).

1 În cursul recepției/redării, atingeți “Source List”, apoi atingeți .

2 Atingeți “Sound”.

Este afișat meniul de reglaje de sunet.

3 Atingeți “EQ7”.

Sunt afișate opțiunile.

4 Atingeți curba dorită a egalizorului.

Reglajul este definitivat.

Pentru a anula curba egalizorului, selectați “OFF”.

Pentru a reveni la interfața precedentă, atingeți “Back”.

Particularizarea curbei egalizorului

Opțiunea “Custom” a “EQ7” vă permite să realizați propriile reglaje pentru egalizor. Puteți ajusta nivelul pentru 7 benzi diferite: 62 Hz, 157 Hz, 396 Hz, 1 kHz, 2,5 kHz, 6,3 kHz, și 16 kHz..

1 În cursul recepției/redării, atingeți “Source List”, apoi atingeți .

2 Atingeți “Sound”, apoi “EQ7”.

3 Atingeți “Custom”, apoi “Tune”.

Este afișată interfața de acord.

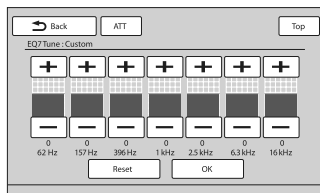

4 Atingeți +/- pentru fiecare frecvență pentru a ajusta nivelele acestora.

Nivelul poate fi reglat în trepte de 1 unitate, între -8 și +8.

Pentru a reveni la curba egalizorului stabilită din fabrică, atingeți “Reset”.

5 Atingeți “OK”.

Reglajul este definitivat.

Pentru a reveni la interfața precedentă, atingeți “Back”.

Observație

• Pot fi ajustate și alte tipuri de egalizor.

46

Ajustarea caracteristicilor de sunet

Echilibrul sonor între sunetul emis de boxa din stânga și cea din dreapta (“Balance” - *balans*), precum și cel dintre boxele frontale și cele din spate (“Fader” - *gradare*) poate fi ajustat în funcție de preferințele dvs.

Puteți totodată să ajustați nivelul volumului pentru subwoofer, dacă acesta este conectat.

1 În cursul recepției/redării, atingeți “Source List”, apoi atingeți .

2 Atingeți “Sound”.

Este afișat meniul de reglaje pentru sunet.

3 Atingeți “Balance/Fader”.

Este afișată interfața de reglaje.

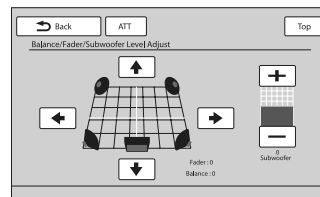

4 Atingeți  /  pentru a ajusta echilibrul stânga-dreapta/ față-spate.

Nivelul poate fi ajustat în trepte de o unitate, între -15 și +15 (Balans) / -15 și +15 (Gradare).

5 Atingeți +/- pentru a ajusta nivelul volumului la subwoofer.

Acest reglaj poate fi efectuat numai când subwoofer-ul este conectat, iar pentru opțiunea “Subwoofer” este aleasă varianta “ON” (pag. 55).

Nivelul poate fi ajustat în trepte de o unitate, între -6 și +6.

Pentru a reveni la interfața precedentă, atingeți “Back”.

Optimizarea sunetului pentru poziția de ascultare – Aliniere temporală inteligentă

Aparatul poate modifica localizarea sunetului întârziind sunetul transmis la ieșire de către fiecare boxă pentru a-l adapta poziției dvs. și a simula o atmosferă sonoră naturală, care să vă creeze senzația că vă aflați în centru, indiferent unde sunteți așezați în mașină.

Opțiunile pentru “Listening Position” (poziția de audiție) sunt indicate mai jos.

- “Front L” (1): boxă frontală stânga
- “Front R” (2): boxă frontală dreapta
- “Front” (3): boxă frontală centru
- “All” (4): în centrul mașinii
- “Custom”: poziție precis calibrată (pag. 47)
- “OFF”: nici o poziție stabilită.

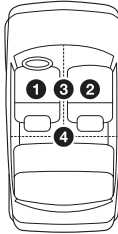

Puteți stabili poziția aproximativă a subwoofer-ului față de poziția dvs. de audiție, dacă:

- subwoofer-ul este conectat și pentru opțiunea “Subwoofer” este aleasă varianta “ON” (pag. 55),
- pentru poziția de audiție este aleasă una dintre variantele “Front L”, “Front R”, “Front” sau “All”.

1 În cursul recepției/redării, atingeți “Source List”, apoi atingeți .

2 Atingeți “Sound”.

Este afișat meniul de reglaje pentru sunet.

3 Atingeți “Listening Position”.

Este afișată interfața de reglaje.

4 Stabiliți poziția de ascultare.

Atingeți “Front L”, “Front R”, “Front”, “All” sau “Custom”.

5 Stabiliți poziția subwoofer-ului.

Dacă selectați “Front L”, “Front R”, “Front”, “All” la pasul 4 de mai sus, puteți stabili poziția subwoofer-ului.

Atingeți “Near”, “Normal” sau “Far”.

Reglajul este complet.

Pentru a renunța la Alinierea temporală inteligentă, selectați “OFF”.

Pentru a reveni la interfața precedentă, atingeți “Back”.

Calibrarea cu precizie a poziției de audiție – Acordul pentru alinierea temporală inteligentă

Puteți calibra cu precizie poziția dvs. de audiție pentru fiecare boxă, astfel încât întârzierile sunetului să fie mai bine adaptate pentru ascultător.

Înainte de a începe, măsurați distanța dintre poziția dvs. de audiție și fiecare boxă.

1 În cursul recepției/redării, atingeți “Source List”, apoi atingeți .

2 Atingeți “Sound”, apoi “Listening Position”.

3 Atingeți “Custom”, apoi “Custom Tune”.

Este afișată interfața de reglaje.

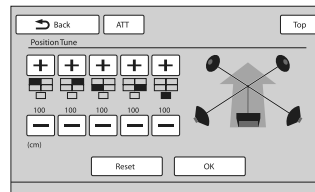

4 Atingeți +/- pentru fiecare boxă în parte pentru a stabili distanța dintre poziția de audiție și boxe.

Distanța poate fi reglată în trepte de 2 cm, între 0 și 400 cm.

Pentru a reveni la reglajele implicite, atingeți “Reset”.

5 Atingeți “OK”.

Reglajul este definitivat.

Pentru a reveni la interfața precedentă, atingeți “Back”.

Notă

- Reglajul este aplicat numai după ce este afișată indicația “OK”.

Configurarea boxelor și reglarea volumului

Crearea unei boxe centrale virtuale – CSO

Pentru a beneficia de efectul de surround, este recomandabil să aveți 5 boxe (față stânga, față dreapta, spate stânga, spate dreapta și centru) și un subwoofer. CSO (Center Speaker Organizer - Organizator boxă centru) vă permite să creați o boxă centrală virtuală chiar dacă nu există una reală conectată.

- 1 În cursul redării unui disc/USB, atingeți “Source List”, apoi atingeți .**
- 2 Atingeți “Sound”.**
Este afișată interfața de reglaje pentru sunet.
- 3 Atingeți “CSO”.**
Sunt afișate opțiunile.
- 4 Atingeți “CSO1”, “CSO2” sau “CSO3”.**
Reglajul este definitivat.

Pentru a reveni la interfața precedentă, atingeți “Back”.

Notă

- “CSO” este eficient numai când pentru “Multi Ch Output” este aleasă varianta “Multi” (pag. 57), și numai la redarea surselor multicanal.

Utilizarea boxelor de spate ca subwoofer – RBE

Opțiunea RBE (Rear Bas Enhancer) intensifică sunetul de joasă frecvență aplicând boxelor de spate un filtru trece jos (pag. 55). Această funcție permite boxelor de spate să lucreze ca subwoofer deși nu este unul conectat.

- 1 În cursul recepției/redării, atingeți “Source List”, apoi atingeți .**
- 2 Atingeți “Sound”.**
Este afișată interfața cu reglaje de sunet.
- 3 Atingeți ▲/▼ pentru a parcurge opțiunile, apoi atingeți “RBE”.**
Sunt afișate opțiunile.
- 4 Atingeți “RBE1”, “RBE2” sau “RBE3”.**
Reglajul este definitivat.

48

Pentru a reveni la interfața precedentă, atingeți “Back”.

Ajustarea volumului boxelor

Puteți ajusta nivelul volumului pentru fiecare boxă conectată.

Boxele ce pot fi reglate sunt “Front R” (boxă frontală dreapta), “Front L” (boxă frontală stânga), “Surround L” (boxă spate stânga), “Surround R” (boxă spate dreapta) și “Subwoofer*.”

* Ajustabil numai când este conectat un subwoofer, și când pentru opțiunea “Subwoofer” este aleasă varianta “ON” (pag. 55).

- 1 În timp ce aparatul este oprit, atingeți “Source List”, apoi atingeți .**
- 2 Atingeți “Sound”.**
Este afișată interfața cu reglaje de sunet.
- 3 Atingeți pentru ▲/▼ pentru a parcurge opțiunile, apoi atingeți “4.1ch Speaker Level”.**
Este afișată interfața cu reglaje.

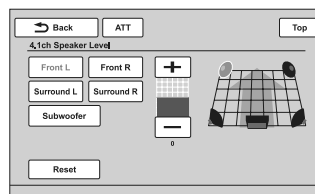

- 4 Atingeți boxa, apoi +/- pentru a ajusta nivelul.**

Repețiți acest pas pentru a ajusta volumul tuturor boxelor.

Pentru a reveni la varianta implicită, atingeți “Reset”.

Pentru a reveni la interfața precedentă, atingeți “Back”.

Reglarea ecranului

Ajustarea unghiului monitorului

Puteți ajusta unghiul format de monitor pentru ca vizualizarea să fie optimă.

1 Atingeți “Source List”, apoi atingeți .

2 Atingeți “General”.

Este afișat meniul de reglaje generale.

3 Atingeți ▲/▼ pentru a parcurge, apoi atingeți “Monitor Angle”.

Apare interfața de reglaje.

4 Atingeți  pentru a ajusta unghiul.

Reglajul este reținut în memorie.

Monitorul reține unghiul chiar și după ce panoul frontal este deschis și apoi închis.

Pentru a reveni la interfața precedentă, atingeți “Back”.

Calibrarea afișajului tactil

Calibrarea afișajului tactil este necesară în situațiile în care poziția butoanelor virtuale nu corespunde punctelor în care afișajul trebuie atins pentru transmiterea comenzii respective.

1 Atingeți “Source List”, apoi atingeți .

2 Atingeți “General”.

Este afișat meniul de reglaje generale.

3 Atingeți ▲/▼ pentru a parcurge opțiunile, apoi atingeți “Touch Panel Adjust”.

Apare interfața de reglaje.

4 Atingeți succesiv punctele indicate.

Calibrarea este definitivată.

Pentru a renunța la calibrare, atingeți “Cancel”.

Alegerea fundalului ecranului

Puteți selecta tema, tipul de vizualizare și luminozitatea imaginii pentru fundalul ecranului dvs., în funcție de preferințe.

1 Atingeți “Source List”, apoi atingeți .

2 Atingeți “Screen”.

Este afișat meniul de reglaje de ecran.

3 Atingeți “Screen Select”.

Sunt afișate opțiunile.

4 Selectați tema dorită pentru ecran.

Atingeți “Screen Theme”, apoi tema dorită.

5 Selectați tipul de vizualizare dorit.

Atingeți “Visualizer”, apoi tipul dorit.

6 Selectați luminozitatea imaginii.

Atingeți “Day/ Night mode”, apoi una dintre următoarele opțiuni.

“Auto”: modifică automat luminozitatea când aprindeți lumina. (Este disponibilă numai când este conectat cablul de comandă).

“Always Day”: Stabilește luminozitatea adecvată pentru utilizarea pe timpul zilei.

“Always Night”: Stabilește luminozitatea adecvată pentru utilizarea pe timpul nopții.

Pentru a reveni la interfața precedentă, atingeți “Back”.

Selectarea calității imaginii – Calitatea imaginii

Puteți selecta calitatea imaginii, adecvată pentru luminozitatea din interiorul mașinii.

În continuare sunt indicate opțiunile disponibile :

“Dynamic”: imagini vii, în culori luminoase și deschise.

“Standard”: calitate standard a imaginilor.

“Theater”: monitorul devine luminos; variantă adecvată pentru filmele cu imagini întunecate.

“Sepia”: aplică imaginilor tonuri sepia.

“Custom 1”, “Custom 2”: reglaje ce pot fi ajustate de utilizator (pag. 50).

1 În cursul redării video/ de imagine, atingeți “Source List”, apoi .

2 Atingeți “Screen”.

Este afișat meniul de reglaje de ecran.

3 Atingeți “Picture EQ”.

Sunt afișate opțiunile.

4 Atingeți opțiunea dorită.

Pentru a reveni la interfața precedentă, atingeți “Back”.

Notă

- *Acest reglaj este disponibil numai atunci când este pusă frâna de parcare.*

Personalizarea calității imaginii

Opțiunile “Custom 1” și “Custom 2” pentru reglajul calității imaginii vă permit să realizați propriile reglaje privind calitatea imaginii prin ajustarea tonurilor de culoare ale acesteia.

1 În cursul redării video/ de imagine, atingeți “Source List”, apoi atingeți .

2 Atingeți “Screen”, apoi “Picture EQ”.

3 Atingeți “Custom 1” sau “Custom 2”, apoi “Custom Tune”.

Apare interfața de reglaje.

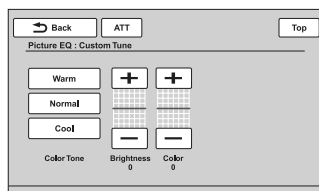

4 Atingeți “Warm”, “Normal” sau “Cool” pentru a selecta “Color Tone”.

5 Atingeți +/- de la “Brightness” și “Color” pentru a ajusta nivelurile acestora.

Pentru a reveni la interfața precedentă, atingeți “Back”.

Notă

- *Calitatea imaginii pentru camera din spate nu poate fi ajustată.*

Selectarea formatului imaginii

Puteți modifica formatul ecranului. Opțiunile disponibile sunt afișate mai jos.

“Normal”: Imagine în format 4:3 (imagine obișnuită).



“Wide”: imagine în format 4:3 lărgită spre stânga și spre dreapta pentru a umple ecranul și având secțiunile de sus și de jos, care depășesc formatul, eliminate.



“Full”: imagine în format 16:9.



“Zoom”: imagine în format 4:3 lărgită spre stânga și spre dreapta pentru a umple ecranul.



1 În cursul redării video/ de imagine, atingeți “Source List”, apoi atingeți .

2 Atingeți “Screen”.

Este afișat meniul de reglaje generale.

3 Atingeți “Aspect”.

Sunt afișate opțiunile.

4 Atingeți opțiunea dorită.

Pentru a reveni la interfața precedentă, atingeți “Back”.

Note

- *Această opțiune este disponibilă numai când este activată frâna de parcare (de mână).*
- *Formatul imaginilor pentru camera din spate nu poate fi modificat.*

Reglaje

Meniul de reglaje include următoarele categorii :

- **“General”**: reglaje generale (pag. 52)
- **“Sound”**: reglaje de sunet (pag. 54)
- **“Screen”**: reglaje de ecran (pag. 56)
- **“Visual”**: DVD și alte reglaje de redare (pag. 57)

Reglaje de bază

Puteți ajusta un element de meniu prin următoarea procedură.

Ex. pentru stabilirea demonstrației

1 Când aparatul este oprit, atingeți **“Source List”**, apoi atingeți .

În meniul superior, atingeți .
Este afișat meniul de reglaje.

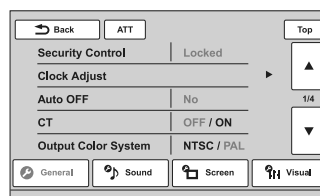

2 Atingeți **“Screen”**.

Este afișată interfața de reglare a ecranului.

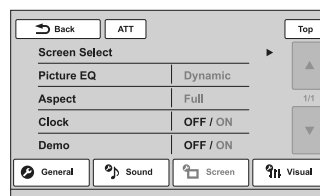

3 Atingeți **“Demo”** pentru a alege varianta **“ON”** sau **“OFF”**.

Reglajul este definitivat.

Pentru a parcurge opțiunile (numai dacă este necesar), atingeți ▲/▼.

Pentru a reveni la interfața precedentă, atingeți **“Back”**.

Reglaje generale

Atingeți  → “General” → elementul dorit → varianta dorită. Pentru detalii legate de această procedură, consultați secțiunea “Reglaje de bază” de la pag. 51.
Consultați paginile de referință indicate, pentru detalii suplimentare. Marcajul “●” indică varianta implicită.

Element	Opțiune	Scop	Starea aparatului
Security Control - comandă siguranță (pag. 59)	–	–	Orice stare.
Clock Adjust - ajustarea ceasului (pag. 59)	–	–	Orice stare.
Auto OFF - oprire automată Oprește automat după perioada stabilită de timp, când nu este selectată nici o sursă.	No (●)	Pentru a dezactiva funcția de oprire automată.	Orice stare.
	30 sec, 30 min, 60 min	Pentru a selecta perioada de timp dorită.	
CT (Clock Time) - ora exactă (pag. 19, 20)	ON	Pentru a activa funcția CT.	Orice stare.
	OFF (●)	Pentru a dezactiva funcția CT.	
Output Color System - Sistem de culoare la ieșire Schimbă sistemul de culoare în funcție de monitorul conectat (nu este acceptat sistemul SECAM)	PAL (●)	Pentru a alege varianta PAL.	Nu este selectată nici o sursă.
	NTSC	Pentru a alege varianta NTSC.	
Dimmer - ajustare luminozitate Modifică luminozitatea ecranului.	AUTO (●)	Pentru a reduce automat luminozitatea ecranului când este pornită lumina. (Disponibilă numai când este conectat cablul de comandă a luminozității.)	Orice stare.
	ON	Pentru a reduce luminozitatea ecranului	
Dimmer Level - nivel luminozitate Stabilește nivelul de luminozitate când este activată opțiunea “Dimmer”.	(–5 ~ +5) ●: 0	Pentru a alege nivelul luminozitate dorit.	Orice stare.
Touch Panel Adjust - ajustare afișaj tactil (pag. 49)	–	–	Orice stare.
Beep - semnal sonor	ON (●)	Pentru a activa emiterea de semnale sonore la acționarea aparatului.	Orice stare.
	OFF	Pentru a dezactiva emiterea de semnale sonore la acționarea aparatului.	
Language - limbă folosită	English (●), Español, Русский	Pentru a selecta limba folosită la afișare.	Nu este selectată nici o sursă.
Key Illumination - iluminarea tastelor	ON (●)	Pentru a activa iluminarea butoanelor.	Orice stare.
	OFF (●)	Pentru a dezactiva iluminarea butoanelor.	

Element	Opțiune	Scop	Starea aparatului
Rotary Commander - buton rotativ Modifică direcția de acționare a butoanelor rotative.	Default (●)	Pentru a utiliza variantele stabilite din fabrică.	Orice stare.
	Reverse	Pentru utilizarea pe partea dreaptă a volanului.	
AUX1 Input - intrare auxiliară 1 (pag. 59) Stabilește tipul de dispozitiv conectat la mufa AUX1 IN pentru ca fundalul ecranului să fie modificat corespunzător.	Video (●)	Pentru a fi afișată imaginea de la dispozitivul conectat.	Nu este selectată nici o sursă.
	Audio	Pentru a fi afișat fundalul stabilit pentru acest aparat.	
	OFF	Pentru a dezactiva intrarea AUX.	
AUX2 Input - intrare auxiliară 2 (pag. 59) Stabilește tipul de dispozitiv conectat la mufa AUX2 IN pentru ca fundalul ecranului să fie modificat corespunzător.	Video (●)	Pentru a fi afișată imaginea de la dispozitivul conectat.	Nu este selectată nici o sursă.
	Audio	Pentru a fi afișat fundalul stabilit pentru acest aparat.	
	OFF	Pentru a dezactiva intrarea AUX.	
No Signal - nici un semnal Modifică automat ecranul când nu este detectat nici un semnal video extern.	Through	Pentru ca pe ecran să nu fie prezentat nici un semnal.	Nu este selectată nici o sursă.
	Blank (●)	Pentru a fi afișată interfața pentru redarea audio fără notificare a semnalului.	
Camera Input - intrare cameră Activează intrarea video de la camera video pentru vederea în spate care este conectată.	OFF	Pentru a dezactiva intrarea.	Orice stare.
	ON (●)	Pentru a fi afișată imaginea de la camera pentru vederea în spate, când se aprind stopurile mașinii de culoare roșie (sau când schimbătorul de viteze este în poziția R - marșarier).	
Rear View Camera Setting - Reglarea camerei pentru vederea în spate (pag. 60)	–	–	Orice stare.
Monitor Angle - Unghiul monitorului (pag. 49)	–	–	Orice stare.

Reglaje de sunet

Atingeți  → “Sound” → elementul dorit → varianta dorită. Pentru detalii legate de această procedură, consultați secțiunea “Reglaje de bază” de la pag. 51.

Consultați paginile de referință indicate, pentru detalii suplimentare. Marcajul “●” indică varianta implicită.

Element	Opțiune	Scop	Starea aparatului
EQ7 - egalizor (pag. 46)	OFF (●)	Pentru a renunța la curba egalizorului.	În cursul recepției/redării.
	Xplod, Vocal, Edge, Cruise, Space, Gravity, Custom	Pentru a selecta curba egalizorului; personalizarea curbei egalizorului	
Balance/Fader - Balans stânga-dreapta/ față-spate (pag. 46)	Balance: (-15 ~ +15) Fader: (-15 ~ +15) ●: 0	Pentru a ajusta nivelul.	În cursul recepției/redării.
	Subwoofer: (-6 ~ +6) ●: 0	Pentru a ajusta nivelul volumului subwoofer-ului. (Disponibil numai când pentru “Subwoofer” este aleasă varianta “ON”.)	
Listening Position - poziția de audiere (pag. 47) Stabilește poziția de audiere și pe cea a subwoofer-ului.	OFF (●)	Pentru a nu stabili poziția de audiere.	În cursul recepției/redării.
	Front L	Pentru a alege varianta față stânga.	
	Front R	Pentru a alege varianta față dreapta.	
	Front	Pentru a alege varianta față centru.	
	All	Pentru a alege varianta în centrul mașinii.	
	Custom	Pentru a calibra cu precizie poziția de audiere (pag. 47).	
CSO (Center Speaker Organizer) (pag. 48) Stabilește modul cu o boxă virtuală în centru.	OFF (●), CSO1, CSO2, CSO3	Pentru a selecta modul.	În cursul redării discului/ USB.

Element	Opțiune	Scop	Starea aparatului
Subwoofer Stabilește starea de conectare a subwoofer-ului.	ON (●)	Pentru a stabili ca stare a conexiunii varianta activat.	Nu este selectată nici o sursă.
	OFF	Pentru a stabili ca stare a conexiunii varianta dezactivat.	
RBE (Rear Bass Enhancer) - intensificare bași spate (pag. 48) Sunt utilizate boxele de spate pe post de subwoofer.	OFF (●) RBE1, RBE2, RBE3	Pentru a selecta modul.	În cursul recepției/redării.
Crossover Filter - filtru de tăiere Selectează frecvența de tăiere pentru boxele frontale/ de spate (HPF) și pentru subwoofer (LPF).	LPF: 50 Hz, 60 Hz, 80 Hz, 100 Hz (●), 120 Hz	Pentru a selecta frecvența de tăiere. (Disponibilă numai când pentru "Subwoofer" este aleasă varianta "ON".)	În cursul recepției/redării.
	HPF: OFF (●)	Pentru a nu fi tăiată frecvența.	
	HPF: 50 Hz, 60 Hz, 80 Hz, 100 Hz, 120 Hz	Pentru a selecta frecvența de tăiere.	
	Subwoofer Phase: Normal (●), Reverse	Pentru a selecta faza pentru subwoofer. (Disponibilă numai când pentru "Subwoofer" este aleasă varianta "ON".)	
4.1ch Speaker Level - nivel boxe 4,1 canale (pag. 48)	—	—	Nu este selectată nici o sursă.

Reglaje de ecran

Atingeți  → “Sound” → elementul dorit → varianta dorită. Pentru detalii legate de această procedură, consultați secțiunea “Reglaje de bază” de la pag. 51.
Consultați paginile de referință indicate, pentru detalii suplimentare. Marcajul “●” indică varianta implicită.

Element	Opțiuni	Scop	Starea aparatului
Screen Select - selecție ecran (pag. 49)	–	–	Orice stare.
Picture EQ* - echilibru imagine (pag. 49)	Dynamic (●), Standard, Theater, Sepia	Pentru a selecta calitatea imaginii.	În cursul redării video/ de imagini.
	Custom 1, Custom 2	Pentru a personaliza calitatea imaginii.	
Aspect* - format ecran (pag. 50)	Full (●), Normal, Wide, Zoom	Pentru a selecta formatul de ecran (raportul laturilor ecranului).	În cursul redării video/ de imagini.
Clock - Ceas Afișează/ nu afișează indicația orei în colțul din dreapta jos a ecranului.	ON (●)	Pentru a afișa indicația orei.	Orice stare.
	OFF	Pentru a nu afișa indicația orei.	
Demo	ON (●)	Pentru a activa prezentarea demonstrativă.	Nu este selectată nici o sursă.
	OFF	Pentru a dezactiva prezentarea demonstrativă	

*Acest reglaj este disponibil numai atunci când este activată frâna de parcare.



DVD și alte reglaje privind redarea

Atingeți  → “Visual” → elementul dorit → varianta dorită. Pentru detalii legate de această procedură, consultați secțiunea “Reglaje de bază” de la pag. 51.
Consultați paginile de referință indicate, pentru detalii suplimentare. Marcajul “●” indică varianta implicită.

Element	Opțiuni	Scop	Starea aparatului
DVD Menu Language - limba pentru meniul DVD	–	Pentru a alege altă limbă pentru meniul discului	Nu este selectată nici o sursă.
DVD Audio Language - limba pentru coloana sonoră a DVD-ului	–	Pentru a alege altă limbă pentru coloana sonoră.	Nu este selectată nici o sursă.

Element	Opțiune	Scop	Starea aparatului
DVD Subtitle Language - limba pentru subtitrarea DVD-ului	-	Pentru a alege altă limbă pentru subtitrare dintre cele disponibile pe disc.	Nu este selectată nici o sursă.
Audio DRC - comanda registrului dinamic Face ca sunetul să fie mai clar când volumul este redus. Numai pentru un DVD* compatibil cu Audio DRC (Dynamic Range Control). * <i>Exclusiv DVD-R / DVD-R DL / DVD-RW în mod VR.</i>	Standard (●)	Pentru a selecta varianta de reglaj standard.	Nu este selectată nici o sursă.
	Wide	Pentru a obține senzația unui spectacol live.	
Multi Ch Output - ieșire multicanal schimbă metoda de transmitere la ieșire a semnalelor de la sursele multicanal.	Multi (●),	Pentru a transmite semnal la ieșire pe 4,1 canale.	Nu este selectată nici o sursă.
	Stereo	Pentru a transmite semnal la ieșire pe 2 canale.	
DVD Parental Control - control parental (pag. 24).	-	Pentru a bloca/ debloca un disc.	Nu este selectată nici o sursă.
DVD Parental Rating - nivele de evaluare (pag. 25).	-	Pentru a stabili nivelul de restricționare în funcție de zona selectată.	Nu este selectată nici o sursă.
DVD Parental Area - zona de evaluare (pag. 25).	-	Pentru a stabili nivelul standard de restricționare în funcție de zonă.	Nu este selectată nici o sursă.
DVD Playlist Play - liste de redare DVD (numai pentru DVD-R/DVD-R DL/ DVD-RW în mod VR)	Original (●)	Pentru a fi redade titlurile original înregistrate.	Nu este selectată nici o sursă.
	Playlist	Pentru redarea unei liste de redare editate.	
DVD Direct Search - căutarea directă pe DVD (pag. 26). Stabilește elementul de căutare directă pe DVD	Chapter (●)	Pentru a căuta un capitol.	Orice stare.
	Title	Pentru a căuta un titlu	

Continuare...

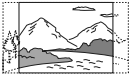
Element	Opțiune	Scop	Starea aparatului
Monitor Type - tip de monitor Selectează formatul de ecran adecvat pentru monitorul conectat. (se modifică și formatul ecranului acestui aparat). În funcție de disc, este posibil să fie selectată automat varianta "4:3 Letter Box" în loc de "4:3 Pan Scan" și vice versa.	16:9 (●) 	Pentru a afișa o imagine panoramică. Adecvată la conectarea unui monitor cu ecran lat sau a unui care beneficiază de funcția ecran lat.	Nu este selectată nici o sursă.
	4:3 Letter Box 	Pentru a afișa o imagine panoramică cu benzi negre în partea de sus și de jos a ecranului. Adecvată la conectarea la un monitor cu ecran 4:3.	
	4:3 Pan Scan 	Pentru afișarea unei imagini panoramice pe întreg ecranul și eliminarea automată a porțiunilor care nu se încadrează pe ecran.	
ZAPPIN Time (pag. 34)	6 sec, 15 sec (●), 30 sec	Pentru a selecta durata de redare pentru funcția ZAPPIN.	În timpul redării audio.
ZAPPIN Tone (pag. 34)	ON (●)	Pentru a fi emise semnale sonore între pasajele pistelor.	În timpul redării audio.
	OFF	Pentru a dezactiva emiterea de semnale sonore.	
Multi Disc Resume - reluare multi disc	ON (●)	Pentru a fi stocate punctele de reluare a redării pentru cel mult 5 discuri video*. <i>* numai pentru DVD VIDEO/VCD/ Xvid/ MPEG-4.</i>	Nu este selectată nici o sursă.
	OFF	Pentru a nu fi reținute în memorie puncte de reluare a redării. Reluarea redării este disponibilă numai pentru discul curent.	
USB Resume - reluare USB	ON (●)	Pentru stocarea în memorie a reglajelor de reluare a redării, pentru fișiere Xvid/ MPEG-4 de pe dispozitivul USB.	Nu este selectată nici o sursă.
	OFF	Pentru a nu fi stocate în memorie reglaje de reluare a redării.	
JPEG Slide Show - prezentare de imagini JPEG	5sec (●), 20sec, 60sec, Fixed	Pentru a selecta intervalul de succesiune a cadrelor într-o prezentare de imagini.	Nu este selectată nici o sursă.
Video CD PBC - Video CD cu funcții de comandă a redării (pag. 23).	ON (●)	Pentru a reda un VCD cu funcții PBC.	Nu este selectată nici o sursă.
	OFF	Pentru a reda un VCD fără funcții PBC.	

Notă

• Dacă este aplicat controlul parental, funcția de reluare a redării nu este disponibilă. În acest caz, redarea începe de la începutul discului când este introdus în aparat.

Stabilirea codului de securitate

Acest aparat are o funcție de siguranță cu rolul de a descuraja hoții. Introduceți un număr de 4 cifre pentru codul de securitate.

Odată activată funcția de securitate, trebuie să introduceți codul stabilit pentru a porni aparatul după montarea acestuia într-o altă mașină sau după încărcarea bateriei.

Activarea funcției de securitate

1 Atingeți "Source List", apoi .

Este afișat meniul de reglaje generale. În caz contrar, atingeți "General".

2 Atingeți "Security Control".

Este afișat meniul de reglaje de ecran.

3 Atingeți butoanele numerice pentru a introduce codul de securitate, apoi atingeți "OK".

4 Pentru a confirma, atingeți aceleași butoane numerice pentru a reintroduce codul de securitate, apoi atingeți "OK".

Reglajul este definitivat.

Pentru a șterge un număr introdus, atingeți "Clear".

Pentru reveni la interfața precedentă, atingeți "Back".

Când porniți aparatul după ce l-ați montat în altă mașină sau după încărcarea bateriei, apare caseta de introduce a codului de 4 cifre. Introduceți codul solicitat, folosind butoanele numerice.

Dezactivarea funcției de securitate

1 Urmați pașii 1 și 2 de mai sus.

Apare interfața de deblocare de securitate.

2 Atingeți butoanele numerice pentru a introduce codul de securitate.

Apare mesajul "Unlocked" și funcția de securitate este dezactivată.

Setarea ceasului

Ceasul folosește sistemul de 24 de ore.

1 Atingeți "Source List", apoi atingeți .

Apare meniul de reglaje generale. În caz contrar, atingeți "General".

2 Atingeți "Clock Adjust".

Apare interfața de reglaj aferentă.

3 Stabiliți indicația orei și minutilor.

Spre exemplu, pentru ora 8:30, atingeți "0830".

4 Atingeți "OK".

Reglajul este definitivat.

Pentru a șterge un număr introdus, atingeți "Clear".

Pentru a reveni la interfața precedentă, atingeți "Back".

Echipamente opționale

Echipament audio/ video auxiliar

Puteți conecta până la 2 dispozitive opționale, cum ar fi un player media portabil, consolă pentru jocuri etc. la mufele AUX1 IN și AUX2 IN ale aparatului.

Selectarea echipamentului opțional

1 Atingeți "Source List", apoi "AUX".

Apare interfața de redare AUX.

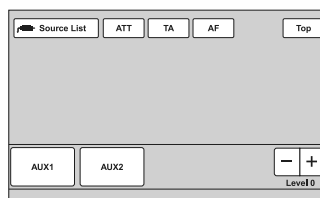

2 Atingeți "AUX1" sau "AUX2" pentru a selecta dispozitivul.

Acționați prin echipamentul portabil propriu-zis.

Ajustarea nivelului volumului

Aveți grijă să reglați volumul pentru fiecare dintre echipamentele conectate, înainte de redare.

Nivelul volumului este comun pentru "AUX1" și "AUX2".

1 Reduceți volumul sonor la acest aparat.

2 Atingeți "Source List", apoi "AUX".

Apare interfața de redare AUX.

3 Porniți redarea la echipamentul portabil, la un nivel moderat.

4 Stabiliți nivelul obișnuit al volumului, pentru audiție, la aparat.

5 Atingeți în mod repetat +/- din caseta "Level" pentru a ajusta nivelul.

Nivelul poate fi reglat în trepte de o unitate, între -8 și +18.

Continuare...

Stabilirea tipului de dispozitiv

La stabilirea tipului (audio sau video) pentru fiecare dintre dispozitivele conectate, interfața de fundal poate fi schimbată în mod corespunzător.

1 Când nu este selectată nici o sursă, atingeți "Source List", apoi .

Este afișat meniul de reglaje generale. În caz contrar, atingeți "General".

2 Atingeți ▲/▼ pentru a parcurge opțiunile, apoi atingeți "AUX1 Input" sau "AUX2 Input".

3 Atingeți "Audio" sau "Video".

Reglajul este definitivat.

Pentru a dezactiva intrarea AUX, atingeți "OFF".

Pentru a reveni la interfața precedentă, atingeți "Back".

Camera pentru vederea în spate

Conectând camera pentru vederea în spate, opțională, la mufa CAMERA IN, puteți urmări imaginile preluate de aceasta pe ecran.

Imaginile de la camera pentru vederea în spate sunt afișate când se aprind stopurile mașinii (sau când treceți schimbătorul de viteze în poziția R - marșarier).

Note

- Când mergeți cu spatele, urmăriți cu grijă împrejurimile, pentru siguranță. Nu vă bazați exclusiv pe camera pentru vederea în spate.
- Imaginea de la camera pentru vederea în spate nu apare pe monitorul din spate.

Observații

- Chiar dacă este conectată camera pentru vederea în spate, puteți alege ca imaginile preluate de aceasta să nu fie afișate, dezactivând intrarea camerei (pag. 53).

Reglaje ale camerei pentru vederea în spate

Puteți afișa elementele de reglaj peste imaginea de la camera pentru vederea în spate, pentru a asista acționarea.

Acest reglaj este disponibil numai când :

- pentru "Camera Input" este aleasă varianta "ON" (pag. 53).
- este activată frâna de mână.

1 Atingeți "Source List", apoi .

Este afișat meniul de reglaje generale. În caz contrar, atingeți "General".

2 Atingeți ▲/▼ pentru a parcurge opțiunile, apoi atingeți "Rear View Camera Setting".

Apar elementele de reglaj.

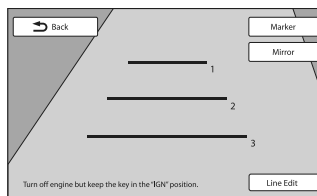

Afișarea liniilor de marcaj

Atingeți "Marker".

Atingeți din nou "Marker" pentru ca liniile de marcaj să dispară.

Inversarea imaginii

Atingeți "Mirror".

Apare o imagine inversată în oglindă.

Editarea liniilor

1 Atingeți "Line Edit".

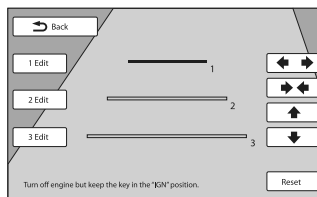

2 Selectați linia de editare.

Atingeți "1 Edit", "2 Edit" sau "3 Edit" corespunzător liniei de editare.

3 Editați linia.

Pentru a mări lungimea, atingeți ◀▶.

Pentru a reduce lungimea, atingeți ▶◀.

Pentru a ajusta poziția, atingeți ▲ sau ▼.

Pentru a reveni la varianta implicită, atingeți "Reset".

Pentru reveni la interfața precedentă, atingeți "Back".

Informații suplimentare

Măsurile de precauție

- Dacă mașina dvs. a fost parcată direct la soare, lăsați aparatul să se răcească înainte de a-l folosi.
- Antena se va extinde în mod automat.

Condensarea umezelii

Dacă a condensat umezeala în interiorul aparatului scoateți discul și așteptați circa o oră până ce umezeala se evaporă. În caz contrar aparatul nu va funcționa în mod corespunzător.

Pentru a menține o calitate superioară a sunetului

Aveți grijă să nu se verse suc sau alte lichide peste aparat sau peste discuri.

Note privind ecranul LCD

- Nu udați ecranul LCD și nu îl expuneți la lichide. Aceasta poate cauza disfuncționalități.



- Nu apăsați ecranul cu cristale lichide (LCD) deoarece imaginea poate fi distorsionată sau pot apărea disfuncționalități (ex. imaginea poate deveni neclară sau ecranul LCD se poate deteriora).
- Nu atingeți ecranul decât cu degetul deoarece acesta se poate deteriora sau sparge.
- Curățați ecranul LCD cu o bucată de pânză moale, uscată. Nu folosiți nici un fel de solvenți cum ar fi benzina, tinerul, substanțe de curățare disponibile în comerț sau spray antistatic.
- Nu folosiți acest aparat în afara domeniului de temperaturi : 5° C ÷ 45°.
- Dacă mașina este parcată într-un loc cu temperatură prea mare sau prea scăzută, este posibil ca imaginea să nu fie clară. Cu toate acestea, monitorul nu este defect, iar imaginea redevine clară când temperatura revine la normal.
- Este posibilă apariția pe monitor a unor minuscule puncte fixe albastre, roșii sau verzi. Aceste puncte sunt denumite puncte luminoase și pot apărea în cazul oricărui monitor. Ecranul LCD este produs folosindu-se o tehnologie de înaltă precizie, astfel încât 99,99 % dintre pixeli sunt operaționali pentru utilizarea efectivă. Cu toate acestea, este posibil să apară un mic procent (de obicei 0,01 %) de segmente care să nu lumineze în mod normal. Aceasta nu va afecta însă, în nici un fel, imaginea vizionată.

Note privind discurile

- Nu expuneți discurile la radiații solare directe sau la surse de căldură și nici nu le lăsați în mașina parcată la soare.
- Înainte de a reda un disc, curățați-l cu o bucată de pânză moale efectuând mișcările de ștergere dinspre centru spre exterior. Nu folosiți solvenți ca benzina, tiner, substanțe de curățare disponibile în comerț.
- Acest aparat este destinat redării discurilor care corespund standardului Compact Disc (CD). Discurile duale și cele de muzică la codarea cărora au fost folosite tehnologii de protecție a drepturilor de autor nu corespund standardului CD și de aceea este posibil să nu poată fi redade de acest aparat.
- **Discuri ce nu pot fi redade cu acest aparat :**
 - discuri care au lipite pe suprafața lor : etichete, abțibilduri, hârtie sau bandă adezivă. Dacă încercați redarea unor astfel de discuri, pot apărea disfuncționalități sau se poate distruge discul.
 - discuri cu forme non-standard (de ex. în formă de inimă, stea sau rectangulare). Sistemul se poate deteriora dacă încercați să folosiți astfel de discuri.
 - discuri cu diametrul de 8 cm.



Note privind operații de redare a discurilor DVD și VCD

Unele operații de redare a discurilor DVD și VCD pot fi stabilite în mod intenționat de producătorii de software. Când player-ul redă DVD-uri și VCD-uri în concordanță cu conținutul proiectat de producătorii software-ului este posibil ca unele facilități de redare să nu fie disponibile. Consultați și documentația ce însoțește DVD-urile sau VCD-urile.

Note privind discurile DATA CD și DATA DVD

- Este posibil ca anumite discuri DATA CD/ DATA DVD să nu fie redade de acest aparat (în funcție de echipamentul folosit la înregistrare sau de disc).
- Pentru anumite discuri este necesară operația de finalizare (pag. 64).
- Aparatul este compatibil cu standardele :
 - pentru DATA CD :
 - ISO 9660 Level 1 / Level 2 sau Joliet/Romeo (format extins),
 - multisesiune.
 - pentru DATA DVD :
 - UDF (Universal Disc Format și ISO 9660),
 - multiborder.

Continuare...

- Numărul maxim de :
 - directoare (albume) : 256 (inclusiv cel de rădăcină și cele goale),
 - fișiere (piste/ imagini/ video) și directoare de pe disc: 2000 (sau mai puține, dacă denumirile de fișiere/ directoare conțin prea multe caractere),
 - numărul de caractere care pot fi afișate pentru denumirea unui director/fișier: 64 (Joliet/Romeo).

Note privind finalizarea discurilor

Pentru a fi redade de acest aparat, următoarele tipuri de discuri trebuie în prealabil finalizate :

- DVD-R/ DVD-R DL (în mod video/ mod VR),
- DVD-RW (în mod video)
- DVD+R/ DVD+R DL
- CD-R
- CD-RW

Următoarele tipuri de discuri pot fi redade fără a fi finalizate în prealabil:

- DVD+RW – finalizat automat
- DVD-RW în mod VR – finalizarea nu este necesară.

Pentru detalii, consultați manualul de instrucțiuni furnizat împreună cu discul.

Note privind discurile CD multisesiune / DVD multiborder

Acest aparat poate reda CD-uri multisesiune/ DVD-uri multisesiune în următoarele condiții. Țineți seama că sesiunea trebuie închisă și discul trebuie finalizat.

- Când CD-DA (Compact Disc Digital Audio) este înregistrat în prima sesiune:
Aparatul recunoaște discul ca CD-DA și este redată numai prima sesiune, chiar dacă un alt format (de ex. MP3) este înregistrat în sesiunile care urmează.
- Când CD-DA este înregistrat în altă parte decât în prima sesiune:
Aparatul recunoaște discul ca DATA CD sau DATA DVD și sunt omise toate sesiunile CD-DA.
- Când este înregistrat un MP3/ WMA/ AAC/ JPEG/ Xvid/ MPEG-4 :

Sunt redade numai sesiunile care conțin tipul de fișier selectat (audio/ video/ de imagine)* (dacă există CD-DA sau alte date în altă sesiune, vor fi omise).

* Pentru detalii legate de modul de selectare a fișierelor, consultați pag. 34.

Ordinea de redare a fișierelor MP3/ WMA/ AAC/ JPEG/ DivX®/ MPEG-4

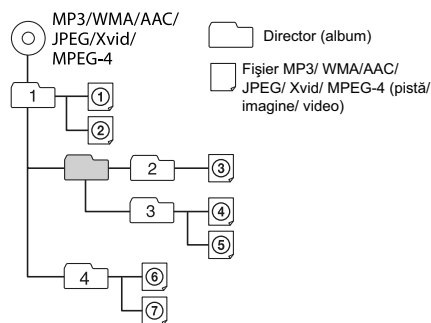

Despre fișierele MP3

- MPEG-1 Audio Layer-3, abreviat MP3, este un standard pentru formatele de compresie a fișierelor de muzică. Acesta comprimă date audio CD la un raport de compresie de aproximativ 1/10 față de dimensiunea originală.
- Etichetele ID3 ale versiunilor 1.0, 1.1, 2.2, 2.3 și 2.4 sunt aplicate numai fișierelor MP3. Eticheta ID3 conține 15/30 caractere (1.0 și 1.1) sau 63/126 caractere (2.2, 2.3 și 2.4).
- Când denumiți un fișier MP3, aveți grijă să adăugați extensia “.mp3” denumirii fișierului.
- În cursul redării sau a deplasării rapide înainte/ înapoi a unui fișier MP3 cu viteză de transfer variabilă VBR, durata de redare scursă este posibil să nu fie afișată cu acuratețe.

Note legate de MP3

- Dacă sunt redade MP3 cu viteză de transfer ridicată, de ex. 192 kbps, este posibil ca sunetul să prezinte întreruperi.

Despre fișierele WMA

- Windows Media Audio, abreviat WMA, este un standard pentru formatele de compresie a fișierelor de muzică. Acesta comprimă date audio CD la un raport de compresie de aproximativ 1/22* față de dimensiunea originală.
- Etichetele WMA conțin 63 de caractere.
- Când denumiți un fișier WMA, aveți grijă să adăugați extensia “.wma” denumirii fișierului.
- În cursul redării sau a deplasării rapide înainte/ înapoi a unui fișier WMA cu viteză de transfer variabilă VBR, durata de redare scursă este posibil să nu fie afișată cu acuratețe.

* numai pentru 64 kbps

Note legate de WMA

- *Nu este posibilă redarea următoarelor fișiere WMA:* – cu compresie cu pierderi reduse, – protejate de legea drepturilor de autor.

Despre fișierele AAC

- Etichetele AAC conțin 126 de caractere.
- Când denumiți un fișier AAC, aveți grijă să adăugați extensia “.m4a” denumirii fișierului.

Despre fișierele JPEG

- Joint Photographic Experts Group, abreviat JPEG, este un standard pentru formatele de compresie a fișierelor de imagine. Acesta comprimă fotografiile la un raport de compresie cuprins între aproximativ 1/10 și 1/100 față de dimensiunea originală.
- Când denumiți un fișier JPEG, aveți grijă să adăugați extensia “.jpg” denumirii fișierului.

Note legate de JPEG

- *Redarea fișierelor JPEG progressive nu este posibilă.*

Despre fișiere MPEG-4

Fișierele MPEG-4 trebuie să satisfacă următoarele cerințe pentru a fi redate:

- profil: MPEG-4 profil simplu
- viteză de transfer: max. 7 Mbps pentru USB FS, 10 Mbps pentru DVD, 7 Mbps pentru CD
- frecvența cadrelor: max. 30 cps
- dimensiunea imaginii: max. 720 × 480 pixeli
- audio: max. 320 kbps (AAC-LC)
- extensia fișierului: .mp4

Despre iPod

- Acest aparat se poate conecta la următoarele modele de iPod:

- iPod touch (a 4-a generație)
- iPod touch (a 3-a generație)
- iPod touch (a 2-a generație)
- iPod touch (prima generație)
- iPod classic
- iPod cu video*
- iPod nano (a 6-a generație)
- iPod nano (a 5-a generație)
- iPod nano (a 4-a generație)
- iPod nano (a 3-a generație)
- iPod nano (a 2-a generație)
- iPod nano (prima generație)*

- iPhone 4
- iPhone 3GS
- iPhone 3G
- iPhone

Actualizați software-ul dispozitivelor dvs. iPod la variantele cele mai recente

- * *Comanda de la pasageri nu este disponibilă pentru iPod nano (prima generație) sau iPod cu video.*

- “Made for iPod” (produs pentru iPod) și “Made for iPhone” (produs pentru iPhone) înseamnă că un accesoriu electronic a fost special creat pentru a se conecta la iPod, respectiv la iPhone, și a fost certificat de dezvoltator că respectă standardele Apple de performanță.
- Firma Apple nu este responsabilă pentru funcționarea acestui dispozitiv sau pentru compatibilitatea acestuia cu standardele privind siguranța și cu regulamentele în vigoare.

Despre funcția Bluetooth

Ce reprezintă tehnologia Bluetooth ?

- Bluetooth wireless reprezintă o tehnologie cu rază scurtă de acțiune, care permite comunicarea de date printr-un sistem fără fir (wireless), între echipamente digitale, cum ar fi un telefon mobil și o pereche de căști. Tehnologia wireless Bluetooth acționează pe raze de circa 10 m. Conectarea a două echipamente, după cum este necesar, este obișnuită, însă anumite echipamente pot fi conectate simultan la mai multe dispozitive.
- Nu este necesar să utilizați un cablu pentru conectare, deoarece tehnologia Bluetooth este wireless (fără fir), și nici nu este necesar ca echipamentele să fie îndreptate unele spre altele, așa cum este cazul tehnologiei ce folosește radiații infraroșii. Spre exemplu, puteți utiliza un astfel de echipament când se află într-o geantă sau în buzunar.
- Tehnologia Bluetooth reprezintă un standard internațional acceptat de milioane de companii din întreaga lume și utilizat de numeroase companii pe glob.

Continuare...

Despre comunicația Bluetooth

- Tehnologia de comunicare Bluetooth are o rază de acțiune de circa 10 metri. Distanța maximă de comunicație variază în funcție de obstacole (persoane, obiecte metalice, pereți etc.) sau de mediul electromagnetic înconjurător.
- Următoarele condiții pot afecta sensibilitatea comunicației Bluetooth.
 - Existența unui obstacol cum ar fi o persoană, un obiect metalic sau un perete între acest aparat și dispozitivul Bluetooth.
 - Apropierea de un dispozitiv care folosește frecvența de 2,4 GHz, cum ar fi un dispozitiv LAN wireless, un telefon fără fir sau un cuptor cu microunde.
- Deoarece un dispozitiv Bluetooth și un dispozitiv de rețea fără fir LAN (IEEE802.11b/g) folosesc aceeași frecvență, pot apărea interferențe radio dacă aparatul este folosit în apropierea unui dispozitiv de rețea LAN, ceea ce poate afecta viteza de comunicație, poate produce zgomot și poate deteriora condițiile de conectare.

În acest caz, luați următoarele măsuri :

- Mențineți o distanță de cel puțin 10 metri de la dispozitivul de rețea LAN.
- Oprii rețeaua LAN în cazul în care doriți să folosiți aparatul mai aproape de 10 m de dispozitivul de rețea fără fir LAN.
- Instalați acest aparat și dispozitivul Bluetooth cât mai aproape unul de celălalt.
- Undele radio provenite de la un dispozitiv Bluetooth pot afecta negativ funcționarea unor dispozitive medicale electronice. Oprii acest aparat și alte dispozitive Bluetooth în următoarele locuri, pentru a evita producerea de accidente :
 - în spațiile unde se află vapori inflamabili, în spitale, în trenuri, în avioane sau în benzinării.
 - lângă ușile automate sau lângă alarme de incendiu.
- Acest aparat are sisteme de securitate compatibile cu standardele Bluetooth, care pot asigura conexiuni securizate pentru comunicațiile Bluetooth, dar nivelul de securitate poate fi insuficient, în funcție de setările efectuate. Aveți grijă atunci când comunicați folosind tehnologia wireless Bluetooth.
- Nu ne asumăm nici o responsabilitate pentru scurgerile de informații care pot apărea în conexiunile Bluetooth.
- Nu este garantată conectarea cu toate dispozitivele Bluetooth.
 - Un dispozitiv dotat cu funcția Bluetooth trebuie să se conformeze cu standardul Bluetooth specificat prin Bluetooth SIG, și trebuie să fie autentificat.
 - Chiar dacă dispozitivul se conformează cu standardul Bluetooth mai sus menționat, se poate ca dispozitivul să nu se conecteze sau să nu funcționeze corespunzător, în funcție de facilitățile și de specificațiile dispozitivului.

- La folosirea telefonului handsfree (mâini libere) poate apărea un zgomot, în funcție de dispozitiv și de mediul de comunicare înconjurător.
- În funcție de dispozitivul cu care se intră în legătură, poate dura o vreme pentru ca legătura să se realizeze.

Alte note

- Se poate ca dispozitivul Bluetooth să nu funcționeze cu telefoane mobile, în funcție de mediul de radio-frecvență înconjurător și de locul unde este folosit echipamentul.
- Dacă resimțiți orice disconfort după utilizarea dispozitivului Bluetooth, încetați imediat utilizarea dispozitivului Bluetooth. Dacă problema persistă, consultați cel mai apropiat dealer Sony.

Pentru orice întrebare sau problemă privitoare la aparat, care nu este prezentată în acest manual, consultați cel mai apropiat dealer Sony.

Întreținere

Înlocuirea bateriei cu litiu a telecomenzii card

În condiții normale, bateria durează aproximativ 1 an. (Timpul de viață al bateriei poate fi mai scurt, în funcție de condițiile de utilizare).

Când bateria se epuizează, distanța de acțiune a telecomenzii card se scurtează. Înlocuiți bateria cu una nouă, de tip CR2505 cu litiu. Folosirea altui tip de baterie prezintă un risc de incendiu sau de explozie.

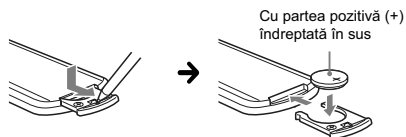

Note despre bateriile cu litiu

- Nu lăsați la îndemâna copiilor bateriile cu litiu. În cazul în care o baterie a fost înghițită, consultați de urgență un medic.
- Ștergeți bateriile cu o bucată de pânză uscată, pentru a asigura un bun contact electric.
- Verificați polaritatea bateriei înainte de a o instala.
- Nu manevrați bateriile cu o pensetă metalică, deoarece se pot produce scurtcircuite.

ATENȚIE

Bateriile pot exploda în cazul în care sunt tratate în mod necorespunzător.
Nu reîncărcați, nu demontați și nu aruncați bateriile în foc.

Înlocuirea siguranței

La înlocuirea siguranței, aveți grijă să folosiți una cu același amperaj ca cea originală. Dacă se arde siguranța, verificați conexiunea pe traseul de alimentare și înlocuiți siguranța. În cazul în care aceasta se arde din nou după înlocuire, este posibil să existe o disfuncționalitate internă. Vă recomandăm să apelați la cel mai apropiat dealer Sony.

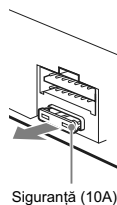

Siguranță (10A)

Demontarea aparatului

- 1 Introduceți ambele chei de scoatere simultan, până ce se aude un clic.

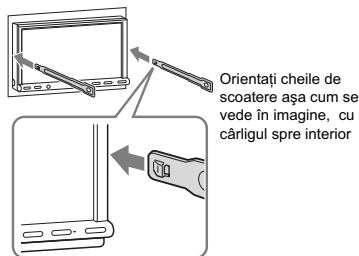

Orientați cheile de scoatere așa cum se vede în imagine, cu cârligul spre interior

- 2 Trageți spre exterior cheile de scoatere pentru a disloca aparatul.

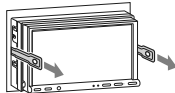

- 3 Glisați aparatul afară din locașul său.

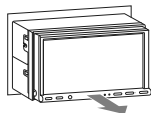

Specificații

Secțiunea Monitor

Tip ecran : monitor color panoramic cu cristale lichide (LCD)

Dimensiuni : 7,0 in

Sistem : matrice activă TFT

Număr de pixeli : 1.152000 pixeli
(800×3(RGB)×480)

Sistem de culoare : PAL/ NTSC/ SECAM/
PAL-M cu selecție automată

Secțiunea tuner

• FM

Domeniul de frecvențe : 87,5 ÷ 108 MHz

Terminal de antenă : conector de antenă externă

Frecvența intermediară : 150 kHz

Sensibilitate utilă : 10 dBf

Selectivitate : 75 dB la 400 kHz

Raportul semnal/zgomot : 70 dB (mono)

Separare : 40 dB la 1 kHz

Răspuns în frecvență : 20 - 15.000 Hz

• MW/LW

Domeniul de frecvențe : MW 531 – 1.602 kHz

LW 153 – 279 kHz

Terminal de antenă : conector de antenă externă

Frecvența intermediară : 25 kHz

Sensibilitate : MW : 26 μV / LW : 45 μV

Secțiunea player DVD/CD

Raportul semnal/zgomot : 120 dB

Răspuns în frecvență : 10 - 20.000 Hz

Ecou și bătăi : sub limita măsurabilă

Distorsiune armonică : 0,01 %

Cod de regiune : marcat pe eticheta din partea de jos a aparatului

Secțiunea player USB

Interfață : USB (viteză maximă)

Curent maxim : 500 mA

Comunicația wireless (fără fir)

Sistem de comunicații :

Bluetooth Standard versiunea 2.0 + EDR

Ieșire :

Bluetooth Standard, Clasa de putere 2
(max. +4 dBm)

Raza maximă de comunicație :

Câmpul vizual, aprox. 10 m*1

Banda de frecvențe :

Banda de 2,4 GHz (2,4000 – 2,4835 GHz)

Metoda de modulație : FHSS

Profile compatibile Bluetooth*2 :

A2DP (Advanced Audio Distribution)

AVRCP (Audio Video Remote Control) 1.3

HFP (Handsfree) 1.5

PBAP (Phone Book Access)

OPP (Object Push)

Continuare...

*¹ Câmpul vizual real variază în funcție de factori cum ar fi obstacolele dintre dispozitive, câmpurile magnetice din jurul cuptoarelor cu microunde, electricitatea statică, sensibilitatea recepției, performanța antenei, sistemul de operare, aplicații software etc.

*² Profilele Bluetooth standard indică scopul comunicației Bluetooth dintre dispozitive.

Amplificator de putere

Ieșire : Ieșiri pentru boxe

Impedanța boxelor : 4 - 8 ohmi

Puterea maximă la ieșire : 52 W × 4 (la 4 ohmi)

Caracteristici generale

Ieșiri :

Terminal video de ieșire (spate)

Terminal audio de ieșire (față/spate)

Terminal de ieșire pentru subwoofer

Terminal de comandă a releului antenei

Terminal de comandă amplificator de putere

Intrări :

Terminal ATT de comandă pentru telefon

Terminal de comandă a iluminării

Terminal de intrare pentru telecomandă

Terminal de intrare pentru antenă

Terminal de comandă acționat de frâna de mână

Terminal de intrare pentru microfon

Terminal de intrare pentru comanda de la marșarier

Terminal de intrare a semnalului de la cameră

Mufe de intrare audio AUX

Mufa de intrare video AUX

Terminal de intrare pentru semnalul USB

Cerințe privind alimentarea :

12 V curent continuu, de la bateria mașinii (împământare negativă)

Dimensiuni : cca. 178 × 100 × 189 mm

Dimensiuni de montaj : cca. 182×111×164 mm

Masa : cca. 2,5 kg

Accesorii furnizate :

Telecomandă card RM-X170 (1)

Piese pentru montare și conectare (1 set)

Microfon

CD-ROM (disc cu aplicații)

Accesorii / echipamente opționale :

Cablu USB și video pentru conectare la iPod:

RC-202IPV, RC-200IPV,

Cameră pentru vederea din spate : XA-R800C

Este posibil ca dealer-ul dvs. să nu dispună de unele dintre accesoriile listate mai sus. Vă rugăm să cereți acestuia informații detaliate.

Patente de la Dolby Laboratories pentru S.U.A. și alte țări folosite sub licență.

Tehnologia de codare MPEG Layer-3 și patentele sunt sub licență Fraunhofer IIS și Thomson.

Designul și specificațiile pot fi modificate fără să fiți avizați.

Cod de regiune

Acest sistem este utilizat pentru protejarea drepturilor de autor pentru software.

Fiecare cod de regiune este marcat în partea de jos a aparatului și, numai discurile care au același cod de regiune ca și player-ul, vor putea fi redade de către acesta. Vor putea fi redade, de asemenea, și discurile cu marcajul .

Dacă încercați să redați un DVD cu un alt cod de regiune decât aparatul, pe ecran va fi afișat mesajul "Playback prohibited by region code." (*Redarea este împiedicată de codul de regiune*). În funcție de DVD, chiar dacă pe acesta nu este marcat codul de regiune, este posibil să existe o limitare regională.

Cerințe de sistem pentru aplicația software furnizată pe CD-ROM

Calculator

- Procesor / RAM
 - echipament compatibil IBM PC/AT
 - Procesor: Intel Pentium III 450 MHz sau mai mult
 - RAM: 256 MB sau mai mult (Pentru Windows XP), 512 MB sau mai mult (Pentru Windows Vista sau versiuni ulterioare)
- drive de CD-ROM
- port USB

Sistem de operare

Windows XP, Windows Vista, Windows 7

Pentru detalii privind edițiile compatibile sau Service Pack, vizitați adresa de internet destinată asistenței pentru clienți :

<http://support.sony-europe.com/>

Monitor

sistem înalt de culoare (16-bit) sau mai mult, 800 × 600 puncte sau mai mult

Altele

Conexiune la Internet

Note

- *Nu sunt compatibile următoarele medii de operare:*
 - calculatoare care nu sunt IBM (ex. Macintosh etc.)
 - calculatoare asamblate la domiciliu
 - calculatoare cu sistem de operare actualizat
 - medii de operare multi- display
 - medii de operare multi-boot
 - medii de operare cu mașini virtuale
- *În funcție de starea calculatorului, este posibil ca funcționarea să nu fie posibilă chiar dacă mediul de operare este unul dintre cele recomandate.*

Soluționarea problemelor

Lista de mai jos vă poate fi de folos în soluționarea problemelor legate de aparat.

Înainte de a consulta lista de mai jos, verificați dacă sunt realizate corect conexiunile și dacă sunt respectate procedurile de funcționare.

Dacă problema persistă, vă rugăm să vizitați următoarea adresă de internet :

Site de asistență tehnică
<http://support.sony-europe.com>

Probleme generale

Aparatul nu este alimentat cu energie.

- Verificați conexiunea și siguranța.
- Dacă aparatul este oprit și afișajul dispare, nu poate fi acționat cu telecomanda.
→ Porniți aparatul.

Antena de putere nu se extinde

- Antena nu are releu.

Nu se aude semnalul sonor

- Semnalul sonor este oprit (pag. 52).
- Este conectat un amplificator de putere opțional și nu este utilizat amplificatorul încorporat al aparatului.

A fost șters conținutul memoriei aparatului

- A fost apăsat butonul RESET (inițializare).
→ Stocați din nou datele în memorie.
- Cablul de alimentare sau bateria au fost deconectate sau nu sunt conectate corespunzător.

Posturile de radio memorate și indicația ceasului sunt șterse. S-a ars siguranța. Se aude zgomot când este schimbată poziția cheii de contact.

- Cablurile nu sunt corect cuplate la conectorul dispozitivului de alimentare de la mașină.

Dispare afișajul / sau nu apare nimic pe ecran

- Pentru reglajul de luminozitate este aleasă varianta "ON" (pag. 52).
- Afișajul dispare dacă apăsați și mențineți apăsat butonul **(SOURCE/OFF)**.
→ Apăsați și mențineți apăsat butonul **(SOURCE/OFF)** până ce apare afișajul.
- Este atins "M.OFF" și funcția "Monitor Off" este activată (pag. 13).
→ Atingeți oriunde ecranul pentru a-l reporni.

Afișajul nu răspunde, deși este corect atins

- Atingeți pe rând câte o parte a afișajului. Dacă ecranul este atins simultan în două sau mai multe părți, afișajul nu va acționa corect.
- Ajustați punctul tactil al afișajului (pag. 49).

Funcția de oprire automată nu acționează.

- Aparatul este pornit. Funcția Auto Off (Oprire automată) se activează după oprirea aparatului.
→ Întrerupeți sursa.

Funcționarea telecomenzii card nu este posibilă.

- Dacă este activată funcția Monitor Off (ecranul nu este luminos), nu este posibilă acționarea cu ajutorul telecomenzii (pag. 13).

Elementele de meniu nu pot fi selectate.

- Elementele de meniu afișate de culoare gri nu sunt disponibile.

Nu poate fi selectată varianta AUX ca sursă.

- Pentru toate intrările AUX este aleasă varianta "OFF".
→ Alegeți pentru "AUX1 Input"/"AUX2 Input" varianta "Video" sau "Audio" (pag. 60).

Unghiul monitorului nu poate fi reglat.

- Monitorul a fost deschis în timp ce unitatea a fost reinițializată.
→ Aveți grijă să închideți panoul frontal înainte de a reinițializa unitatea.

Recepție radio

Posturile de radio nu pot fi recepționate.

Sonorul este acoperit de zgomot.

- Conexiunea nu este corectă.
→ Conectați cablul de comandă al antenei (albastru) sau cablul de alimentare suplimentar (roșu) la cablul de alimentare pentru amplificatorul antenei mașinii (numai dacă mașina dvs. are încorporată în geamul din spate/lateral o antenă FM/MW/LW).
- Verificați conectarea antenei de mașină.
- Dacă antena mașinii nu se întinde, verificați conexiunea cablului de comandă al acesteia.

Nu este posibilă găsirea posturilor deja fixate.

- Fixați frecvența corectă în memorie.
- Semnalul recepționat este prea slab.

Depistarea automată a posturilor nu este posibilă.

- Reglajul pentru căutarea locală nu este corect.
→ Operația de căutare este întreruptă prea des: Alegeți pentru "Local" varianta "ON" (pag. 17)
- Baleierea posturilor nu se întrerupe la depistarea unui post de radio: Alegeți pentru "Mono" varianta "ON" (pag. 17).
- Semnalul emis este prea slab.
→ Realizați acordul manual.

În timpul recepției FM, indicația "Stereo" apare intermitent.

- Fixați mai exact frecvența.
- Semnalul emis este prea slab.
→ Alegeți pentru "Mono" varianta "ON" (pag. 17).

Un program FM difuzat stereo se aude mono.

- Aparatul este în modul de recepție mono.
→ Alegeți pentru "Mono" varianta "ON" (pag. 17).

Continuare...

RDS

Operația de căutare SEEK începe după câteva secunde de ascultare.

- Postul de radio nu este TP sau are semnal slab.
→ Dezactivați funcția TA (pag. 19).

Nu sunt recepționate anunțuri legate de trafic.

- Activați funcția TA (pag. 19).
- Postul de radio ascultat nu transmite informații legate de trafic deși este folosită facilitatea TP.
→ Depistați un alt post de radio.

La PTY este afișat mesajul "None" (Nimic).

- Postul de radio curent nu furnizează servicii RDS.
- Nu au fost recepționate datele RDS.
- Postul de radio nu specifică tipul de program.

Denumirea programului de service clipește.

- Nu există frecvență alternativă pentru postul de radio curent.
→ Atingeți ◀◀/▶▶ în timp ce denumirea programului de service clipește pe ecran. Apare mesajul "PI Seek" și aparatul începe căutarea pentru o altă frecvență cu aceleași date PI (Identificare program).

Imagine

Nu există imagine sau imaginea prezintă zgomot.

- Conexiunea nu este corect făcută.
- Verificați conexiunea echipamentului și puneți selectorul de intrare al echipamentului în poziția corespunzătoare acestui aparat.
- Discul este murdar sau defect.
- Poziția aparatului nu este corectă.
→ Instalați aparatul la un unghi de înclinare mai mic de 45° (față de orizontală), într-o parte rezistentă a mașinii.
- Cablu de transmitere a comenzii la parcare (verde deschis) nu este conectat la cablul de comutare de la frâna de mână sau nu este pusă frâna de mână.

Imaginea nu se încadrează pe ecran.

- Formatul (raportul laturilor) imaginilor este fixat pentru DVD-ul redat.

La monitorul din spate nu există imagine / imaginea prezintă zgomot.

- Este selectată o sursă/ un mod care nu este conectat. Dacă nu există nici o intrare, nu este afișată nici o imagine pe monitorul din spate.
- Sistemul de culoare stabilit este incorect.
→ Stabiliți sistemul de culoare "PAL" sau "NTSC" adecvat pentru monitorul conectat (pag. 52).
- Imaginea de la camera de vedere în spate apare pe ecranul aparatului.
→ Pe monitorul din spate nu apare nici o imagine atunci când la aparat este afișată imaginea preluată de la camera de vedere în spate.

Sunet

Nu există sunet/ apar omisiuni ale sunetului / apar zgomote.

- Conexiunea nu a fost corect realizată.
- Verificați conectarea echipamentului cuplat și puneți selectorul de intrare al acestuia în poziția corespunzătoare acestei unități.
- Discul este murdar sau deteriorat.
- Poziția aparatului nu este corectă.
→ Instalați aparatul la un unghi de înclinare mai mic de 45° (față de orizontală), într-o parte rezistentă a mașinii.
- Frecvența de eșantionare a fișierelor MP3 nu este de 32 kHz; 44,1 kHz sau 48 kHz.
- Frecvența de eșantionare a fișierelor WMA nu este de 32 kHz; 44,1 kHz sau 48 kHz.
- Frecvența de eșantionare a fișierelor AAC nu este de 44,1 kHz sau 48 kHz.
- Viteza de transfer a fișierelor MP3 nu este cuprinsă între 48 și 192 kbps.
- Viteza de transfer a fișierelor WMA nu este cuprinsă între 64 și 192 kbps.
- Viteza de transfer a fișierelor AAC nu este cuprinsă între 40 și 320 kbps.
- Unitatea este în modul pauză/rolare rapidă înainte/înapoi.
- Nu sunt corect efectuate reglajele pentru semnalul de ieșire.
- Nivelul de ieșire al DVD-ului prea scăzut (pag. 24).
- Volumul este prea scăzut.
- Este activată funcția ATT sau cea Telephone ATT (când cablul de interfață al telefonului mașinii este conectat la cablul ATT).
- Poziția butonului de comandă a gradării "Fader" nu este stabilită unui sistem de 2 boxe.
- Format neacceptat (cum ar fi DTS).
→ Verificați dacă formatul este acceptat de acest aparat (pag. 11).

Sonorul prezintă zgomot.

- Mențineți cablurile și firele la distanță unele de altele.

Funcționarea discului

Nu poate fi introdus discul în aparat.

- Există deja un disc în aparat.
- Discul a fost introdus cu forța în aparat, în poziție inversă sau pe o direcție greșită.

Discul nu poate fi redat.

- Discul este defect sau murdar.
- Discul nu este compatibil.
- Discul DVD nu poate fi folosit din cauza restricției stabilite de codul de regiune.
- Discul nu a fost finalizat (pag. 62).
- Formatul discului și versiunea fișierelor sunt incompatibile cu acest aparat (pag. 11, 61).
- Apăsăți butonul ▲ pentru a scoate discul din aparat.

Nu sunt redate fișiere MP3/ WMA/ AAC/ JPEG/ Xvid/ MPEG-4

- Înregistrarea nu s-a făcut conform standardului ISO 9660 Level 1, Level 2, Joliet sau Romeo în format extins (DATA CD) sau în format UDF Bridge (DATA DVD), pag. 61.
- Extensia fișierelor este incorectă (pag. 62).
- Fișierele nu sunt stocate în format MP3/ WMA/ AAC/ JPEG/ Xvid/ MPEG-4.
- Dacă discul conține mai multe tipuri de fișiere, poate fi redat numai tipul selectat (audio/video/de imagine).
- Postul de radio nu specifică tipul de program.
→ Selectați tipul de fișier adecvat pentru fișierul dorit, din listă (pag. 34).

Redarea fișierelor MP3/ WMA/ AAC/ JPEG/ Xvid/ MPEG-4 durează mai mult timp de cât a altora.

- În cazul următoarelor discuri, durează mai mult timp până ce începe redarea.
 - discuri cu o structură arborescentă complicată,
 - discuri înregistrate cu sesiune multiplă,
 - discuri pe care mai pot fi adăugate date.

Redarea discului nu pornește de la început.

- Este activă funcția de Reluare a redării sau cea de Reluare multidisc (pag. 58).

Nu puteți efectua anumite operații.

- În funcție de disc, este posibil să nu puteți efectua operații cum ar fi Stop, Căutare, Redare cu încetinitorul sau Reluarea redării. Pentru detalii, consultați manualul de operare care însoțește discul.

Nu se poate alege o altă limbă pentru coloana sonoră/ subtitrare sau nu se poate alege un alt unghi de vizionare.

- Utilizați meniul DVD în loc să folosiți butonul de selecție directă al telecomenzii (pag. 20).
- Pe DVD nu sunt înregistrate mai multe limbi pentru coloana sonoră sau subtitrare și nici mai multe unghiuri de vizionare.
- DVD-ul nu permite schimbarea.

Butoanele nu funcționează. Discul nu este scos.

- Apăsăți butonul Reset (*de inițializare*), pag. 16.

Ați uitat parola pentru controlul parental.

- Introduceți parola "5776" pentru a debloca restricția (pag. 24).

Redare USB

Nu poate fi redat un element prin intermediul unui hub USB.

- Aparatul nu poate recunoaște dispozitive USB prin intermediul unui hub USB.

Nu pot fi redate elemente.

- Reconectați dispozitivul USB.

Redarea dispozitivului USB durează mai mult timp.

- Dispozitivul USB conține fișiere de mari dimensiuni sau fișiere cu structură arborescentă complicată.

Se aude un semnal sonor.

- În cursul redării, a fost deconectat dispozitivul USB.
→ Înainte de a decupla dispozitivul USB, aveți grijă să opriți mai întâi redarea pentru a proteja datele.

Sonorul este intermitent.

- Sunetul poate fi intermitent la viteze de transfer mai mari de 320 kbps.

Funcția Bluetooth

Celălalt dispozitiv Bluetooth nu poate detecta acest aparat.

- Alegeți pentru "Signal" varianta "ON" (pag. 45).
- Alegeți pentru "Discoverable" varianta "Show" (p.45)
- În timpul conectării la un alt dispozitiv Bluetooth, acest aparat nu poate fi detectat de un alt echipament. Desfaceți conexiunea curentă și căutați acest aparat de la un alt dispozitiv. Dispozitivul deconectat poate fi reconectat prin selectare din lista dispozitivelor înregistrate.

Acest aparat nu poate detecta alt dispozitiv Bluetooth.

- Verificați reglajele Bluetooth ale celui dispozitiv.

Nu este posibilă conectarea.

- În funcție de celălalt dispozitiv, poate fi imposibilă căutarea de la acest aparat.
→ Căutați acest aparat de la celălalt dispozitiv.
- În funcție de starea celui alt dispozitiv, poate fi imposibilă căutarea de la acest aparat.
→ Căutați acest aparat de la celălalt dispozitiv
- Verificați procedurile de punere în legătură și de conectare din manualul celui alt dispozitiv etc. și efectuați din nou operația.

Denumirea dispozitivului detectat nu apare.

- În funcție de starea celui alt dispozitiv, este posibil să nu puteți obține denumirea acestuia.

Nu se aude sunetul de apel.

- Creșteți volumul în timpul recepției unui apel.
- În funcție de dispozitivul conectat, este posibil ca tonalitatea sunetului de apel să nu fie corect transmisă.
→ Alegeți pentru "Ringtone" varianta "Default" (p. 45).

Volumul vocii vorbitorului este slab.

- Creșteți volumul în cursul convorbirii telefonice.

Persoana cu care vorbiți spune că vă aude prea slab sau prea tare.

- Ajustați nivelul pentru "MIC Gain" (pag. 40).

În cursul convorbirilor apare ecouri sau zgomot.

- Reduceți volumul.
- Pentru "EC/NC Mode", este aleasă varianta "OFF".
→ Alegeți pentru "EC/NC Mode" varianta "Mode 1" sau "Mode 2" (pag. 45).
- Dacă zgomotul din mediul ambiant, altul decât cel aferent convorbirii telefonice, este puternic, încercați să îl reduceți. Ex. : dacă este deschisă fereastra și se aude zgomotul șoselei, închideți-o. Dacă se aude zgomotul produs de aerul condiționat, diminați-l.

Calitatea sunetului telefonului este slabă.

- Calitatea sunetului telefonului depinde de condițiile de recepție pentru telefonul celular.
 - Dacă recepția este slabă, deplasați-vă cu mașina într-o zonă unde semnalul telefonului este mai puternic.

Volumul dispozitivului Bluetooth conectat este prea slab sau prea puternic.

- Nivelul volumului diferă în funcție de dispozitivul Bluetooth.
 - Reduceți diferențele dintre nivelurile volumului acestui aparat și a dispozitivului Bluetooth (p. 44).

În cursul transmisiei audio nu se aude nici un sunet.

- Dispozitivul Bluetooth conectat este în starea de pauză.
 - Anulați pauza la dispozitivul Bluetooth.

În cursul transmisiei audio apar omisiuni ale sunetului.

- Reduceți distanța dintre acest aparat și dispozitivul Bluetooth.
- Dacă dispozitivul Bluetooth se află într-o cutie care întrerupe semnalul, scoateți-l din cutie când îl folosiți.
- Alte dispozitive Bluetooth sau de alt tip, care emit unde radio sunt folosite în apropiere.
 - Opriți celelalte dispozitive.
 - Îndepărtați acest aparat de celelalte dispozitive.
- Redarea sunetului se întrerupe un moment când acest aparat este conectat la un telefon celular. Aceasta nu reprezintă o disfuncționalitate.

Nu puteți comanda dispozitivul Bluetooth conectat în cursul transmisiei audio.

- Verificați dacă dispozitivul Bluetooth este compatibil cu profilul AVRCP.

Anumite funcții nu sunt disponibile.

- Verificați dacă dispozitivul conectat dispune de funcțiile respective.

Denumirea celeilalte părți nu apare la recepția apelului.

- Datele de contact ale celeilalte părți nu sunt în agenda telefonică.
 - Înregistrați-le în agenda telefonică (pag. 41).
- Telefonul care apelează nu este setat să transmită numărul de telefon.

Se răspunde neintenționat la un apel.

- Telefonul conectat este reglat să răspundă automat la apeluri.
- La acest aparat, pentru "Auto Answer" este aleasă varianta "Short" sau "Long" (pag. 45).

Operația de punere în legătură a eșuat din cauza depășirii perioadei de timp disponibile.

- În funcție de dispozitivul conectat, limita de timp stabilită pentru punerea în legătură poate fi scurtă. Încercați să realizați această operație în perioada de timp stabilită, stabilind o parolă de o singură cifră.

Funcția Bluetooth nu acționează.

- Opriți aparatul apăsând (SOURCE/OFF) timp de 1 sec., apoi porniți aparatul.

În cursul unui apel cu mâinile libere, sunetul nu este emis prin boxele mașinii.

- Dacă sunetul este emis de un telefon celular, reglați telefonul astfel încât să emită sunetul prin boxele mașinii.

Mesaje de eroare

Bluetooth device is not found.

- Aparatul nu poate detecta un dispozitiv Bluetooth conectabil.
 - Verificați configurarea Bluetooth a dispozitivului conectat.

Busy now... Please try again..

- Aparatul este ocupat.
 - Așteptați puțin și încercați din nou.

Cannot read.

- Unitatea nu poate citi discul datorită unor probleme.
- Datele sunt deteriorate sau corupte.
- Discul este deteriorat.
- Discul este incompatibil cu acest aparat.
- Discul nu a fost finalizat.

Disc Error

- Discul este murdar sau introdus invers în aparat.
 - Curățați sau introduceți corect discul în aparat.
- A fost introdus un disc neinscripționat în aparat.
- Discul nu poate fi redat din cauza problemelor apărute.
 - Introduceți un alt disc.
- Discul nu este compatibil cu acest aparat.
 - Introduceți un disc compatibil.
- Apăsăți butonul  pentru a scoate discul din aparat.

Disc Reading...

- Aparatul citește toate informațiile privind fișierele/ albumele (directoarele) de pe disc.
 - Așteptați până ce se încheie operația de citire și redarea va începe automat. În funcție de disc și de structura acestuia, această operație poate dura mai mult de un minut.

Error

- Dispozitivul USB nu a fost recunoscut automat.
 - Reconectați-l.
- Conținutul agendei telefonice este modificat în timp ce accesați telefonul celular.
 - Accesați din nou agenda telefonică.
- Accesul la agenda telefonică este întrerupt de un telefon celular.
 - Accesați din nou agenda telefonică.

- Preluarea agendei telefonice de la un telefon mobil a eşuat din cauza unei probleme apărute.
→ Preluați din nou agenda telefonică (pag. 41).
- Consultarea agendei telefonice a unui telefon celular a eşuat din cauza unei probleme apărute.
→ Reluați consultarea (pag. 42).
- Listarea agendei telefonice a telefonului celular a eşuat din cauza unei probleme apărute.
→ Reluați listarea (pag. 42).

Error - Please select 'initialize' from the Bluetooth settings menu.

- A survenit o eroare de memorie.
→ Inițializați reglajul Bluetooth (pag. 45).

Handsfree device is not available.

- Nu este conectat un telefon celular.
→ Conectați un telefon celular (pag. 38).

Hubs not supported.

- Acest aparat nu este compatibil cu hub-urile USB.

Local Seek +/Local Seek -.

- Modul de căutare locală este activ în timpul acordului automat.

No AF.

- Nu există o frecvență alternativă pentru postul de radio curent.

No device found.

- Nu există nici un dispozitiv în lista dispozitivelor înregistrate.
→ Realizați operația de punere în legătură cu un dispozitiv Bluetooth (pag. 36).

No playable data.

- Discul nu conține date care să poată fi redade.

No SensMe™ data on device.

- Dispozitivul USB conectat nu conține date pentru funcția SensMe™ sau datele au fost mutate la o locație inadecvată pe dispozitivul USB.

No TP.

- Aparatul continuă căutarea posturilor de radio TP disponibile.

Offset.

- Este posibil să existe o disfuncționalitate internă.
→ Verificați conexiunea. Dacă indicația erorii rămâne afișată pe ecran, consultați cel mai apropiat dealer Sony.

Output connection failure.

- Conexiunea boxelor / amplificatoarelor este incorectă.
→ Consultați manualul cu instrucțiuni de instalare/ conectare pentru ca să verificați conexiunea.

Overcurrent Caution on USB.

- Dispozitivul USB a fost supus la un supracurent.
→ Deconectați dispozitivul USB, apoi schimbați sursa apăsând butonul (SOURCE/OFF).
→ Indică faptul că dispozitivul USB conectat este deteriorat sau că este incompatibil.

Playback prohibited by region code.

- Redarea DVD este împiedicată de codul de regiune diferit.

Please push reset.

- Acest aparat sau dispozitivul USB nu poate fi acționat din cauza unei probleme.
→ Apăsăți butonul de inițializare (reset), pag. 16.

SensMe™ data Reading...

- Aparatul citește toate datele pentru funcția SensMe™ de pe dispozitivul USB conectat.
→ Așteptați încheierea citirii. În funcție de cantitatea de date etc. poate dura mai mult timp.

The connected USB device is not supported.

- Pentru detalii privind compatibilitatea dispozitivului dvs. USB, vizitați site-ul Internet de asistență.

The SensMe™ data is corrupted.

- Datele pentru funcția SensMe™ sunt afectate de o problemă, cum ar fi denumirea fișierului sau informațiile sunt deteriorate.

USB device is not connected.

- Este selectat ca sursă dispozitivul USB fără să fi fost cuplat un astfel de echipament. Dispozitivul USB sau cablul USB a fost decuplat în cursul redării.
→ Aveți grijă să conectați dispozitivul USB / cablul USB.

USB Reading...

- Aparatul citește toate informațiile privind fișierele/ albumele (directoarele) de pe dispozitivul USB cuplat.
→ Așteptați până ce se încheie operația de citire și redarea va începe automat. În funcție de structura conținutului acestuia, această operație poate dura mai mult timp.

“L L L L” sau “T T T T”.

- În cursul derulării rapide înainte sau înapoi, ați ajuns la începutul sau la finalul discului și nu puteți continua deplasarea.

“_”

- Caracterul nu poate fi afișat de acest aparat.

Dacă aceste soluții nu vă ajută să soluționați problema, consultați cel mai apropiat dealer Sony.

Dacă duceți acest aparat la service pentru reparații, din cauza unor probleme apărute la redarea discului, aduceți cu dvs. și discul folosit în momentul în care a apărut problema.

Lista codurilor de limbă / de zonă

Lista codurilor de limbă

Denumirea limbilor este conformă cu standardul ISO 639 : 1988 (E/F).

Cod Limbă	Cod Limbă	Cod Limbă	Cod Limbă
1027Afar	1183 Irlandeză	1347 Maori	1507 Samoan
1028 Abkhazian	1186 Scots Gaelic	1349 Macedonă	1508 Shona
1032 Afrikaans	1194 Galiciană	1350 Malayalam	1509 Somali
1039 Amharic	1196 Guarani	1352 Mongolă	1511 Albaneză
1044 Arabă	1203 Gujarati	1353 Moldovenească	1512 Sârbă
1045 Assamese	1209 Hausa	1356 Marathi	1513 Siswati
1051 Aymara	1217 Hindi	1357 Malay	1514 Sesotho
1052 Azerbajjani	1226 Croată	1358 Malteză	1515 Sundanese
1053 Bashkir	1229 Maghiară	1363 Burmese	1516 Suedeză
1057 Bieloruscă	1233 Armeană	1365 Nauru	1517 Swahili
1059 Bulgară	1235 Interlingua	1369 Nepali	1521 Tamil
1060 Bihari	1239 Interlingue	1376 Olandeză	1525 Telugu
1061 Bislama	1245 Inupiak	1379 Norvegiană	1527 Tajik
1066 Bengali; Bangla	1248 Indoneziană	1393 Occitan	1528 Thai
1067 Tibetană	1253 Icelandic	1403 (Afan)Oromo	1529 Tigrinya
1070 Bretonă	1254 Italiană	1408 Oriya	1531 Turkmen
1079 Catalană	1257 Hebrew	1417 Punjabi	1532 Tagalog
1093 Corsicană	1261 Japoneză	1428 Poloneză	1534 Setswana
1097 Cehă	1269 Yidiş	1435 Pashto; Pushto	1535 Tonga
1103 Welsh	1283 Javanese	1436 Portugheză	1538 Turcă
1105 Daneză	1287 Georgiană	1463 Quechua	1539 Tsonga
1109 Germană	1297 Kazakh	1481 Rhaeto-Romance	1540 Tatar
1130 Bhutani	1298 Greenlandic	1482 Kirundi	1543 Twi
1142 Greacă	1299 Cambgiană	1483 Română	1557 Ucrainiană
1144 Engleză	1300 Kannada	1489 Rusă	1564 Urdu
1145 Esperanto	1301 Korean	1491 Kinyarwanda	1572 Uzbekă
1149 Spaniolă	1305 Kashmiri	1495 Sanskrit	1581 Vietnameză
1150 Estoniană	1307 Kirghiz	1498 Sindhi	1587 Volapük
1151 Bască	1311 Kirghiz	1501 Sangho	1613 Wolof
1157 Persană	1313 Latină	1502 Sârbo-Croată	1632 Xhosa
1165 Finlandeză	1326 Lingala	1503 Singhalese	1665 Yoruba
1166 Fiji	1327 Laothian	1505 Slovacă	1684 Chineză
1171 Faroese	1332 Lituaniană	1506 Slovenă	1697 Zulu
1174 Franceză	1334 Letonă; Lettish		
1181 Frisian	1345 Malagasy		1703 Nu este specificată

Lista codurilor de zonă

Cod Zonă	Cod Zonă	Cod Zonă	Cod Zonă
2044 Argentina	2115 Danemarca	2276 Japonia	2427 Pakistan
2047 Australia	2086 Elveția	2304 Korea	2424 Philippines
2046 Austria	2165 Finlanda	2363 Malaysia	2436 Portugalia
2057 Belgia	2174 Franța	2184 Marea Britanie	2489 Rusia
2070 Brazilia	2109 Germania	2362 Mexic	2501 Singapore
2079 Canada	2248 India	2376 Olanda	2149 Spania
2090 Chile	2238 Indonezia	2390 Noua Zeelandă	2499 Suedia
2092 China	2254 Italia	2379 Norvegia	2528 Thailanda

Instalare / Conexiuni

Măsuri de precauție

- **Trageți toate firele de împământare (masă) către un punct comun de împământare (masă).**
- Această unitate este destinată exclusiv alimentării cu curent continuu de 12 volți și împământare (masă) negativă.
- Nu demontați și nu modificați unitatea.
- Nu montați unitatea în locuri unde poate împiedica funcționarea airbag-ului.
- Nu fixați firele sub șuruburi și nu le prindeți în părțile mobile ale mașinii (de ex. șinele fotoliilor).
- Înainte de efectuarea conexiunilor, scoateți cheia de contact pentru a evita scurtcircuitele.
- Conectați cablul de alimentare ③ la unitate și la difuzoare înainte de efectua conexiunea la alimentarea auxiliară.
- Aveți grijă ca, pentru siguranță, să izolați cu bandă izolatoare electrică orice cablu liber neconectat.
- Nu apăsați ecranul LCD în timpul montării unității.
- Instalați unitatea cu monitorul orientat drept înainte; nu instalați unitatea la un unghi înclinat.
- Nu scoateți capacele de protecție de pe conectorii terminalelor cablului audio ④ dacă nu folosiți acești conectori.
- Dacă scoateți un capac de protecție pentru a folosi un conector al cablului audio ④, aveți grijă să evitați scurtcircuitarea cu circuitul de alimentare electrică.

Note referitoare la cablul de alimentare (galben)

- Atunci când conectați această unitate împreună cu alte componente stereo, circuitele mașinii trebuie să suporte un amperaj mai mare decât suma amperajelor siguranțelor fuzibile ale tuturor unităților.
- În cazul în care circuitele mașinii nu suportă amperajul necesar, conectați unitatea direct la bateria mașinii.

Echipament folosit în ilustrații (nu este furnizat)



Difuzor frontal



Difuzor spate



Subwoofer activ

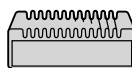

Amplificator de putere



Dispozitiv USB



iPod



Cameră vedere spate

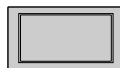

Monitor

1 Lista părților componente

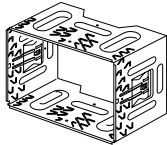

① Rama de fixare

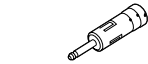

② Adaptor de antenă (exterioră)

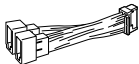

③ Cablu de alimentare/difuzoare



④ Cablu audio



⑤ Chei de extracție × 2

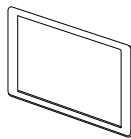

⑥ Rama de protecție



⑦ Șuruburi de fixare × 8

⑧ a, b, c

Părțile microfonului



a

c



b



- Numerele încercuite sunt folosite mai departe în text pentru a indica părțile componente respective.
- Rama de fixare ① este atașată unității înainte de transport. Înainte de a monta unitatea, folosiți cheile de extracție ⑤ pentru a detașa rama ① de la unitate. Pentru detalii, vedeți “⑥ Detașarea ramei de fixare” la pag. 80.
- **Păstrați cheile de extracție ⑤ în vederea utilizării ulterioare, deoarece ele sunt necesare la demontarea unității din bordul mașinii.**
- Asamblați părțile microfonului ⑧ înainte de folosire. Pentru detalii, vedeți “⑤ Instalarea microfonului” la pag. 79.

ATENȚIE

Manevrați cu grijă rama de fixare ① pentru a evita să vă răniți la degete.

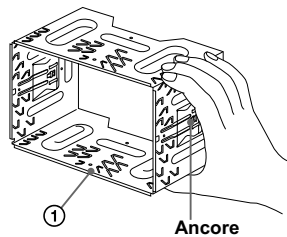

Notă

- Înainte de instalare, aveți grijă ca ancorele de pe ambele părți ale ramei de fixare ① să fie îndoite înspre interior cu 3,5 mm. Dacă ancorele sunt drepte sau îndoite spre exterior, aparatul nu va fi bine fixat și poate să iasă din locaș.

2 Exemple de conectare

2-A

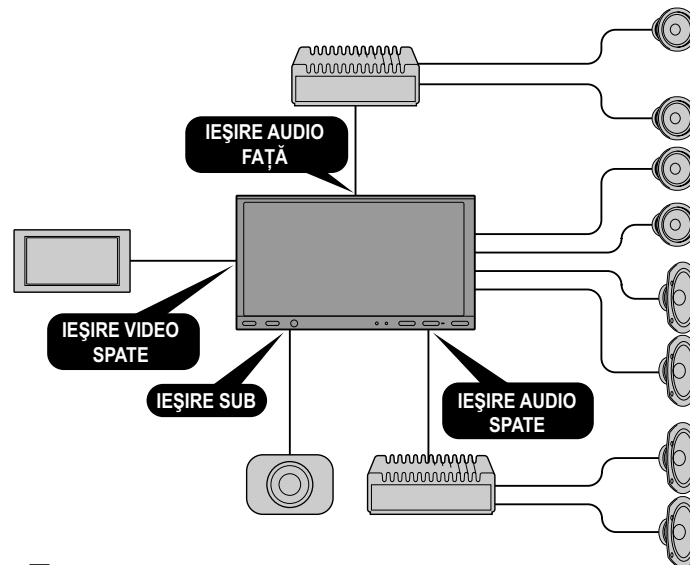

Note pentru 2-A

- Aveți grijă să conectați firul împământare (masă) înainte de a conecta amplificatorul.
- Alarma va emite sunet doar dacă este folosit amplificatorul încorporat.

2-B

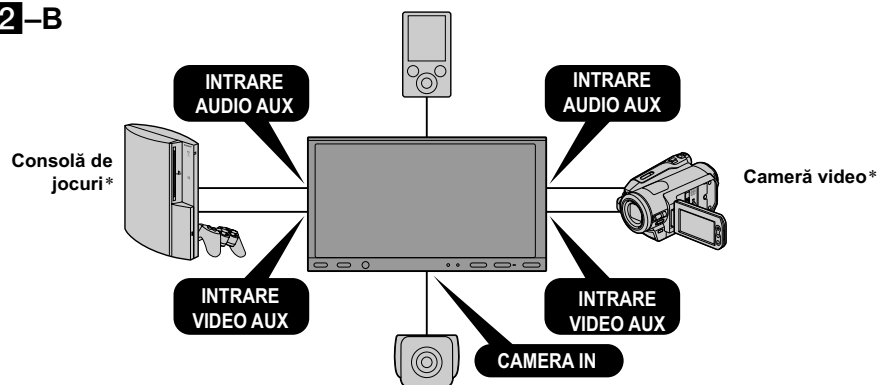

* Nu este furnizată.

Note pentru 2-B

- Nu puteți folosi simultan mai multe echipamente auxiliare, chiar dacă acestea au fost conectate la terminale diferite.

3 Diagrama conexiunilor

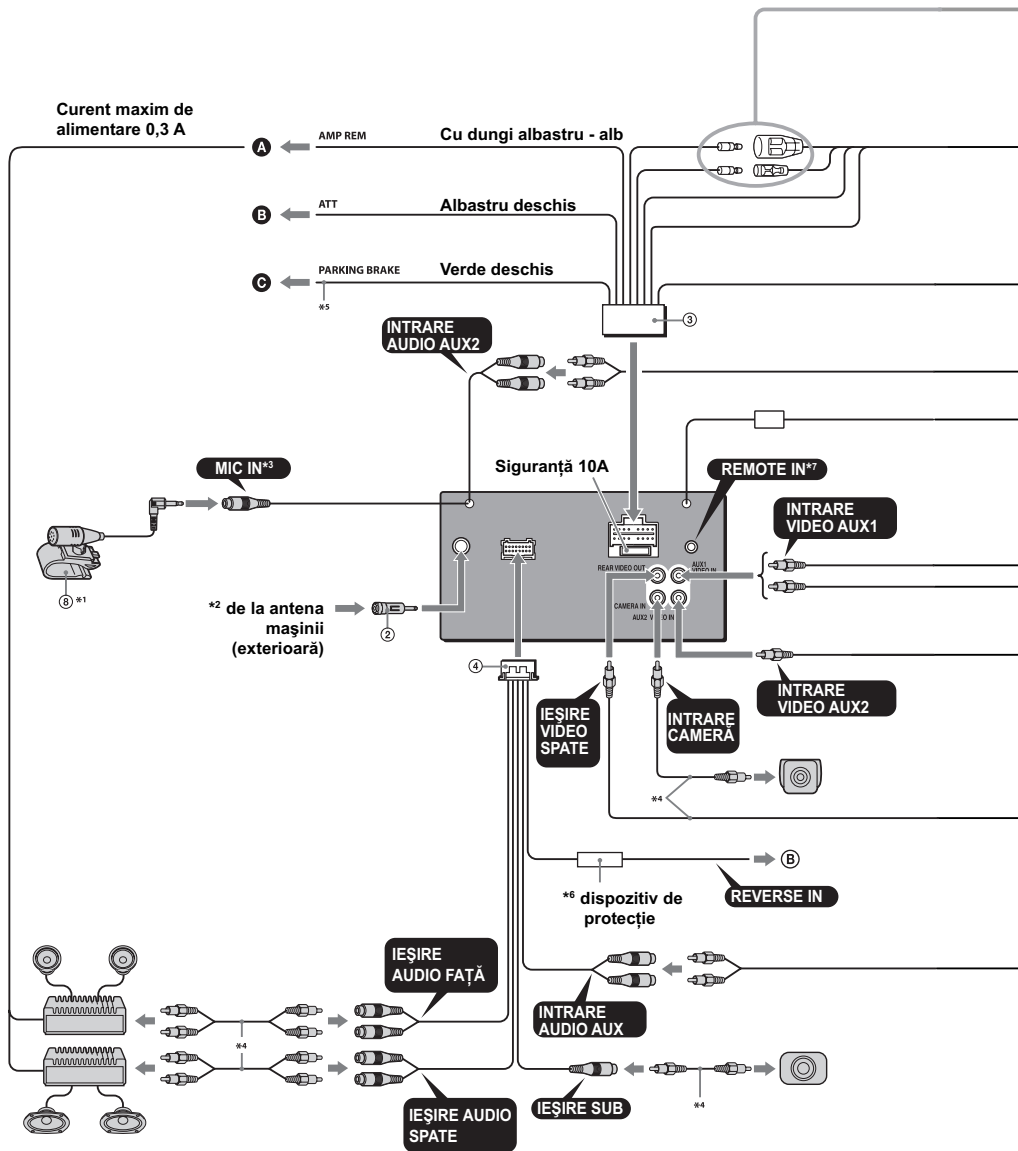

Vedeți diagrama conexiunilor de alimentare la pag. 82

4	Galben	alimentare continuă	7	Roșu	alimentare comandată
5	Bleu	comanda antenei exterioare	8	Negru	împământare
6	Oranj/ Alb	comanda alimentării luminilor	Pozițiile 1, 2 și 3 nu au pini		

De la conectorul de difuzoare al mașinii

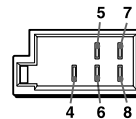

De la conectorul de alimentare al mașinii

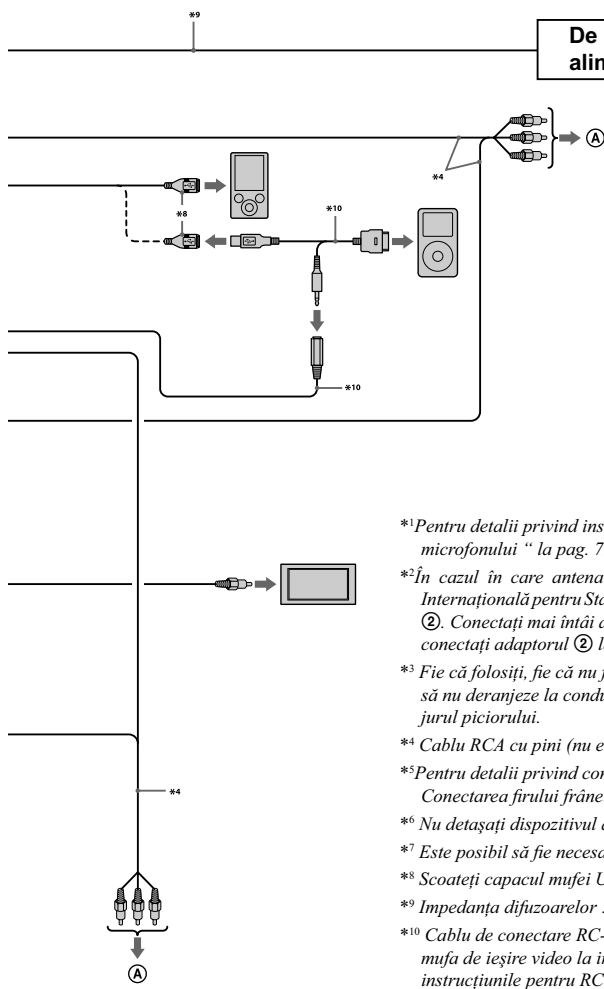
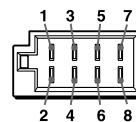

1		+	Boxă, spate, dreapta	5	Alb	+	Boxă, față, stânga
2	Violet	-	Boxă, spate, dreapta	6		-	Boxă, față, stânga
3		+	Boxă, față, dreapta	7		+	Boxă, spate, stânga
4	Gri	-	Boxă, față, dreapta	8	Verde	-	Boxă, spate, stânga

Polaritățile negative ale pozițiilor 2, 4, 6 și 8 au fire cu dungi.

*¹Pentru detalii privind instalarea microfonului, vedeți "5 Instalarea microfonului" la pag. 79.

*²În cazul în care antena (exterioară a) mașinii este de tip ISO (Organizația Internațională pentru Standardizare), folosiți pentru conectare adaptorul furnizat ②. Conectați mai întâi antena (exterioară a) mașinii la adaptorul furnizat, apoi conectați adaptorul ② la mufa de antenă (exterioară) a unității principale.

*³ Fie că folosiți, fie că nu folosiți microfonul, treceți cablul microfonului astfel ca să nu deranjeze la condus. Prindeți cablul cu o clemă etc. dacă este instalat în jurul piciorului.

*⁴ Cablu RCA cu pini (nu este furnizat).

*⁵Pentru detalii privind conectarea firului frânei de parcare, vedeți "4 Conectarea firului frânei de parcare" la pag. 78.

*⁶ Nu detașați dispozitivul de protecție.

*⁷ Este posibil să fie necesar un adaptor separat.

*⁸ Scoateți capacul mufei USB înainte de folosire.

*⁹ Impedanța difuzoarelor : 4-8 ohmi × 4.

*¹⁰ Cablu de conectare RC-202IPV (nu este furnizat). Aveți grijă să conectați mufa de ieșire video la intrarea AUX1 VIDEO IN. Pentru detalii, vedeți instrucțiunile pentru RC-202IPV.

Măsuri de precauție

- Alegeți cu grijă locul pentru instalare astfel ca unitatea să nu influențeze operațiile obișnuite de conducere.
- Evitați instalarea unității în locuri expuse prafului, murdăriei, vibrațiilor excesive sau temperaturilor mari cum ar fi în lumina directă a soarelui sau lângă conducte de încălzire.
- Pentru securitate și siguranță, folosiți exclusiv piesele furnizate pentru instalare.
- Pentru a deschide/închide ușor panoul frontal, pentru a introduce/scoate ușor un disc și în special pentru a conduce în siguranță, este necesară o anumită distanță între panoul frontal și schimbătorul de viteze. Distanța necesară poate diferi în funcție de amplasarea schimbătorului de viteze la mașina dvs. Înainte de a instala unitatea, verificați cu grijă locul de amplasare pentru a putea conduce în siguranță.

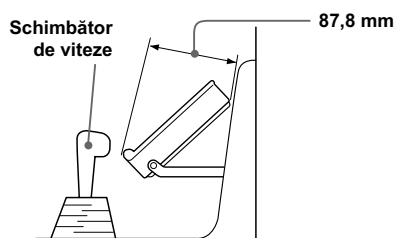

Ajustarea unghiului de montare

Ajustați unghiul de montare la mai puțin de 45°.

4 Conectarea firului frânei de parcare

Aveți grijă să conectați firul (verde deschis) al cablului de alimentare ③ la cablul întrerupătorului frânei de parcare. Poziția de instalare a cablului întrerupătorului frânei de parcare depinde de mașina dvs. Pentru detalii consultați dealerul auto sau cel mai apropiat dealer Sony.

Frână de picior

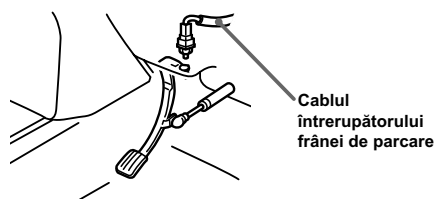

Frână de mână

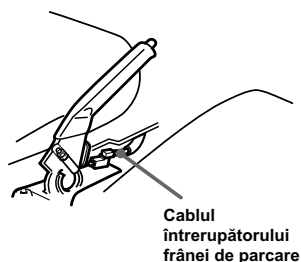

5 Instalarea microfonului

Pentru a putea capta vocea în timpul unui apel handsfree este necesar să instalați microfonul ⑧.

Atenție

- Mențineți microfonul departe de temperaturi sau umidități foarte ridicate.
- Este foarte periculos dacă se înfășoară cablul în jurul volanului sau al manetei schimbătorului de viteze. Aveți grijă ca traseul cablului să fie astfel stabilit pentru a evita să fiți împiedicați la condus.
- În cazul în care mașina dvs. dispune de airbag sau de alt echipament absorbant de șoc, luați legătura cu magazinul de unde ați cumpărat unitatea sau cu dealerul auto înainte de instalare.

Instalarea pe parasolar

1 Instalați microfonul ⑧ pe clama ⑨.

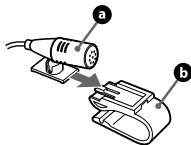

2 Prindeți clama ⑨ pe parasolar.

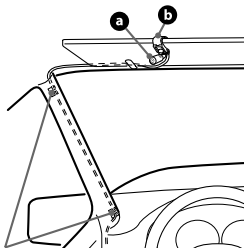

Clame (nu sunt furnizate)

3 Instalați clamele (nu sunt furnizate) și ajustați lungimea și poziția cablului astfel încât să nu vă împiedice la condus.

Instalarea pe bord

1 Instalați microfonul ⑧ pe clama ⑩, apoi treceți cablul prin canelura clamei ⑩.

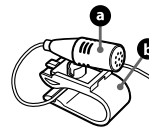

2 Prindeți clama ⑩ pe bord folosind banda dublu adezivă ⑪.

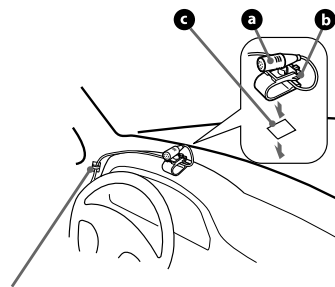

Clamă (nu este furnizată)

3 Prindeți o clamă (nu este furnizată) și ajustați lungimea și poziția cablului astfel încât să nu vă împiedice la condus.

Note

- Înainte de a aplica banda dublu adezivă ⑪ curățați suprafața bordului cu o bucată de pânză uscată.
- Ajustați unghiul microfonului pentru o poziționare adecvată.
- Microfonul ⑧ poate fi instalat fără clema ⑩. În acest caz, atașați microfonul direct pe bord folosind banda dublu adezivă ⑪. Păstrați clama pentru utilizarea ulterioară.

6 Detașarea ramei de fixare

Înainte de a instala unitatea, detașați rama de fixare ① de la unitate.

- 1 Introduceți împreună ambele chei de extracție ⑤ între unitate și rama de fixare ① până ce se produce un clic.

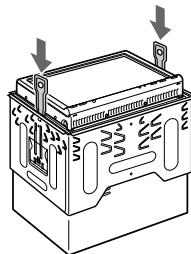
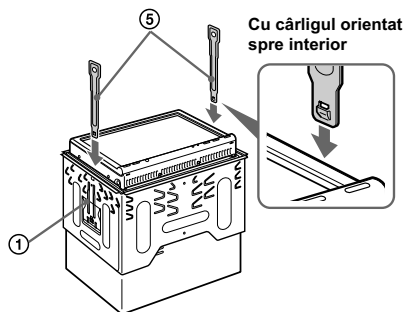

- 2 Trageți în jos rama de fixare ①, apoi trageți în sus unitatea pentru a le detașa.

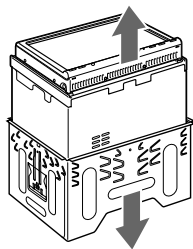

7 Montarea unității

Montarea folosind rama furnizată

- 1 Poziționați rama de fixare ① furnizată în interiorul bordului.

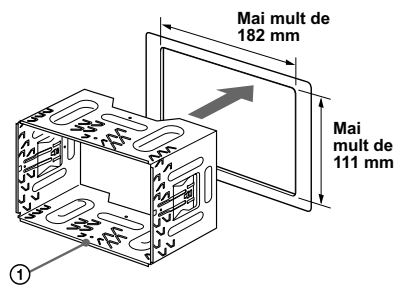

- 2 Îndoți aceste gheare în afară pentru o potrivire exactă

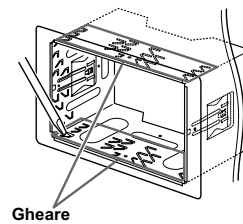

- 3 Montați unitatea în rama de fixare ① furnizată.

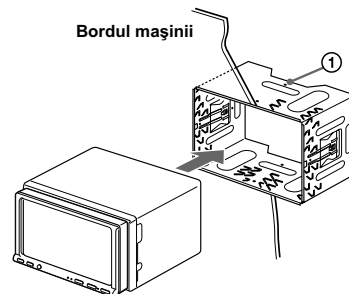

Montarea unității într-o mașină japoneză

Este posibil să instalați unitatea în unele mașini japoneze fără a folosi rama de fixare furnizată. Dacă aceasta nu este posibil, consultați dealerul dvs. Sony.

Atunci când montați unitatea în rama de fixare preinstalată a mașinii, folosiți șuruburile furnizate ⑦ pentru orificiile adecvate, în funcție de marca mașinii : T pentru TOYOTA, M pentru MITSUBISHI și N pentru NISSAN.

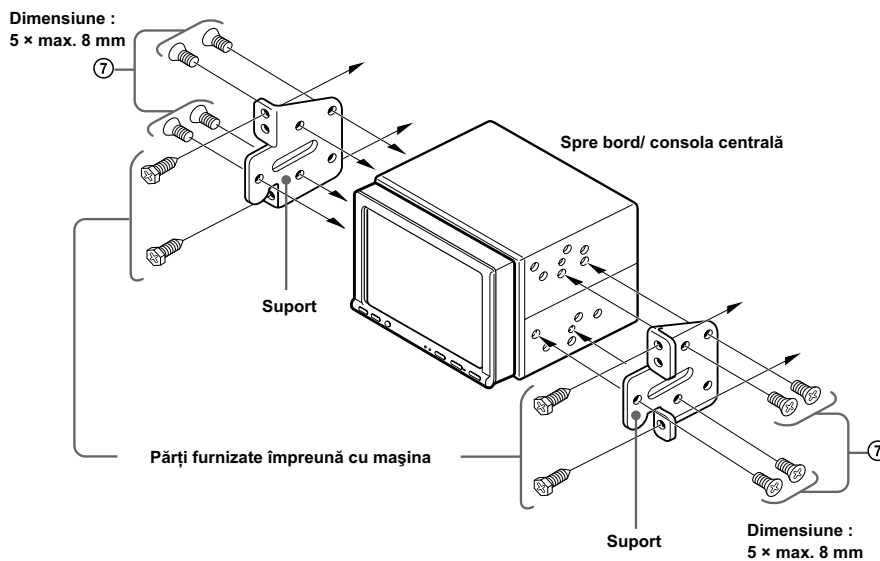
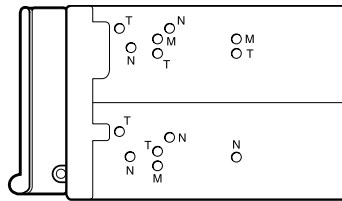

Note

- Pentru evitarea disfuncționalităților, folosiți exclusiv șuruburile furnizate ⑦.
- Nu aplicați forță excesivă pe butoanele unității.
- Nu apăsați pe ecranul LCD.
- Înainte de instalare, verificați ca să nu fie nimic amplasat pe partea de sus a unității.

Avertizare pentru cazul în care cheia de contact a mașinii dvs. nu are poziția ACC

Verificați dacă ați activat funcția Auto Off (de oprire automată, pagina 52).

Aparatul se va opri complet, în mod automat, după perioada de timp stabilită, evitându-se consumul de energie a bateriei.

Dacă nu activați funcția Auto Off (de oprire automată), apăsați și mențineți apăsat butonul (SOURCE/OFF), de fiecare dată când opriți mașina, până ce afișajul se stinge.

Butonul RESET (inițializare)

După ce ați terminat instalarea și efectuarea conexiunilor, aveți grijă să apăsați butonul RESET (inițializare) cu un pix cu bilă etc. după detașarea panoului frontal.



Diagrama conexiunilor de alimentare

Tipul conectorului auxiliar de alimentare poate diferi în funcție de tipul mașini. Verificați diagrama de conectare a alimentării auxiliare pentru a fi siguri că legăturile au fost realizate corect. Există 3 tipuri de bază (ilustrate mai jos). Este posibil să fiți nevoiți să inversați pozițiile firului roșu cu cel galben la cablul de alimentare ③ al unității. După efectuarea corectă a legăturilor și conectarea corectă a alimentării comandate, conectați unitatea la alimentarea mașinii. Pentru orice problemă sau întrebare care nu sunt acoperite în acest manual, vă rugăm să consultați dealerul dvs.

82

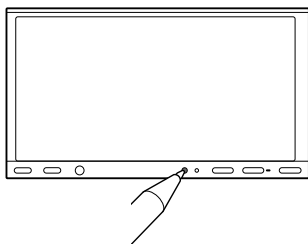
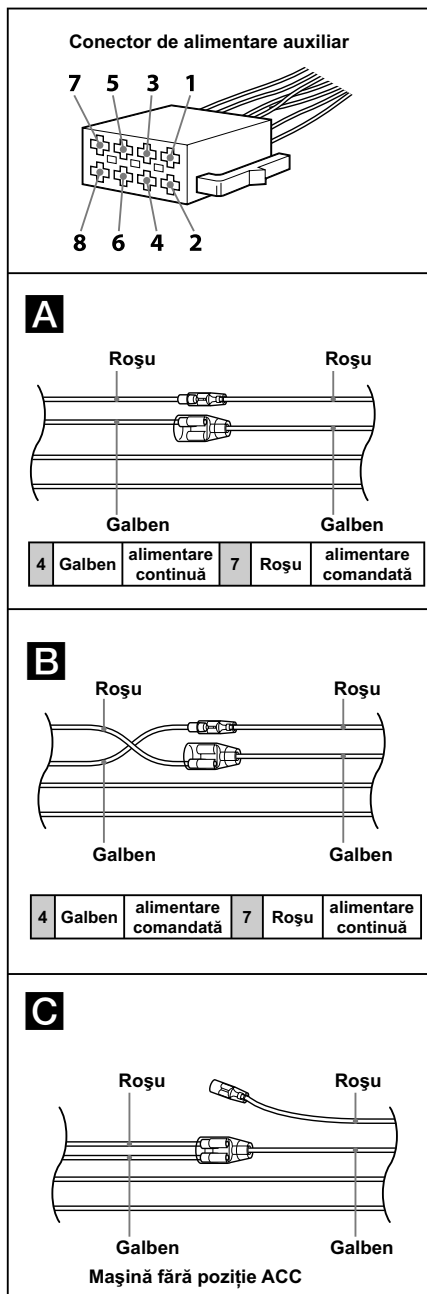

Index

A

AAC 11, 63
Aliniere temporală inteligentă 47
Anunțuri despre trafic (TA) 19
Audio DRC (Audio DRC) 57
Auto Off (Auto OFF) 52

B

Best Tuning Memory (BTM) 18
Bluetooth 35
 inițializare reglaje 45
 reglaje 45
 semnal 37, 45
Buton de comandă rotativ 53

C

Calibrarea afișajului tactil 49
Camera pentru vederea în spate 60
 intrare (Camera Input) 53
 reglaje 60
Canal audio (audio) 24
Căutare directă pe DVD 26, 57
Căutare locală (Local) 17
Cod de regiune 72
Comanda redării (Playback control (Video CD PBC) 23, 58
CSO (Center Speaker Organizer) 48, 54
Ceas interfață 13
 reglaje 59
Comandă tactilă 35
Configurare inițială 16
Control parental
(DVD Parental Control) 24, 57
Control de la pasageri 33
Crossover, filtru~ 55
CT (Clock Time) 19, 20, 52

D

Demo 56
Dimmer level 52
Discuri ce pot fi redate 11
DRC, audio~ 57
Dolby D level

(Dolby D Level) 24
Dolby Digital 23, 24
DRC (Dynamic Range Control) 57

E

EC/NC diminuarea ecoului/zgomotului 45
EQ7 46, 54
Echilibru
(Balance/Fader) 46, 54
Echipament auxiliar 59

F

Fader (echilibru față-spate) 46, 54
Filtru trece jos (LPF) 55
Filtru trece sus (HPF) 55
Filtru de tăiere 55
Format audio (Audio) 23
Formate 11
Formatul de ecran 50, 56
Funcția de securitate 59
Fundal 49
Frecvențe alternative (AF) 19

H

Handsfree 38

I

Iluminarea butoanelor 52
Imagine, rotire 22
Inițializare 16
iPod 32, 63

J

JPEG 11, 63

L

Limba
 coduri ~ 72
 afișare pe ecran 16, 52
 pentru meniul DVD 57
 pentru subtitrare 22, 57
Lista de redare DVD 57
Listare 34

M

Meniul DVD 20
Meniul de recepție 17
Meniul superior DVD 22
Mod mono 17
Monitor, mod~ 58
Monitor, unghi~ 49
MP3 11, 62
MPEG-4 11, 63
Multi Border, DVD~ 62
Multi canal, ieșire~ 57
Multisesiune, CD~ 62

N

Nivel auxiliar (Level) 59
No signal (fără semnal) 53
NTSC 52

P

Poziție de ascultare 47, 54
PAL 52
Picture EQ 49, 56
Play menu (Play Menu) 22
Prezentare de imagini 58
PTY (Program Types) 19

R

Răspuns automat (Auto Answer) 45
RBE - accentuarea frecvențelor joase 48, 55
RDS (Radio Data System) 18
Redare aleatorie 25, 27, 33
Redare cu încetinitorul 21
Redare repetitivă 25, 27, 33
Regional, posturi de radio~ 19
Reglaje auxiliare (AUX1 Input, AUX2 Input) 53, 60
Reglaje generale (General) 52
Reglaje de ecran (Screen) 56
Reglaje de sunet 54
Reluare multidisc 58

Reluarea redării 21
Rotirea imaginii 28

S

SensMe™ 30
Siguranță 65
Semnal sonor emis la acționare 52
Sistem de culoare la ieșire
(Output Color System) 52
Subtitrare, limbă~ 22, 57
Subwoofer
 poziție 47
 reglaje subwoofer 16, 55
 volum Subwoofer 46, 54

T

TA (Anunțuri despre trafic) 19
TP (Programe despre trafic) 19
Telecomanda card 14, 16, 64
Ton de apel (Ringtone) 45
Transmisie audio pe Internet 44

U

Unghi (Angle) 22
USB
 dispozitiv 27
 reluarea redări 58

V

Volum 12
Volumul boxelor 48

W

WMA 11, 62

X

Xvid 11

Z

ZAPPIN, semnal sonor~ 58
ZAPPIN durata redării 58
ZAPPIN™ 34

SONY®

Înregistrați acum, online, acest produs la adresa de Internet :

www.sony-europe.com/myproducts

<http://www.sony.ro>

RO



Dezafectarea echipamentelor electrice și electronice vechi (Valabil în Uniunea Europeană și în celelalte state europene cu sisteme de colectare separate)

Acest simbol marcat pe un produs sau pe ambalajul acestuia indică faptul că respectivul produs nu trebuie considerat reziduu menajer în momentul în care doriți să îl dezafecțați. El trebuie dus la punctele de colectare destinate reciclării echipamentelor electrice și electronice.

Dezafectând în mod corect acest produs veți ajuta la prevenirea posibilelor consecințe negative asupra mediului înconjurător și sănătății oamenilor care pot fi cauzate de tratarea inadecvată a acestor reziduuri. Reciclarea materialelor va ajuta totodată la conservarea resurselor naturale. Pentru mai multe detalii legate de reciclarea acestui produs, vă rugăm să consultați biroul local, serviciul de preluare a deșeurilor sau magazinul de unde ați achiziționat produsul.