

SONY®

SONY®

LCD Colour TV KLV-W40A10E

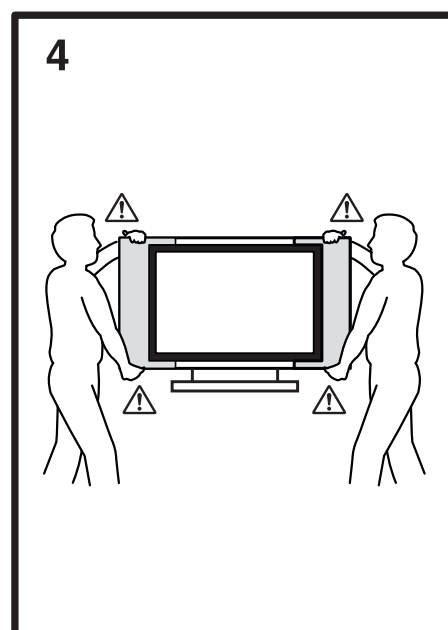
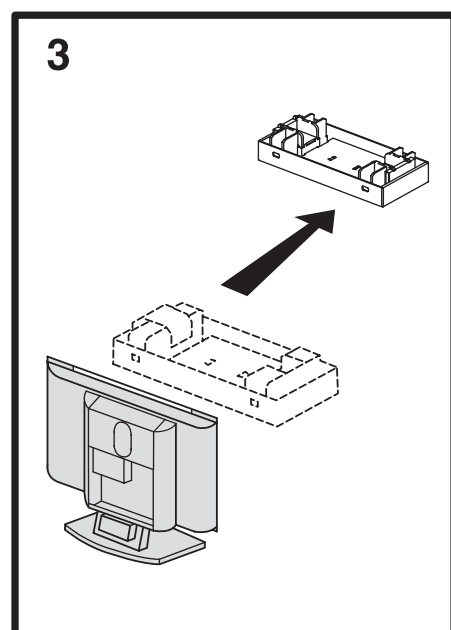
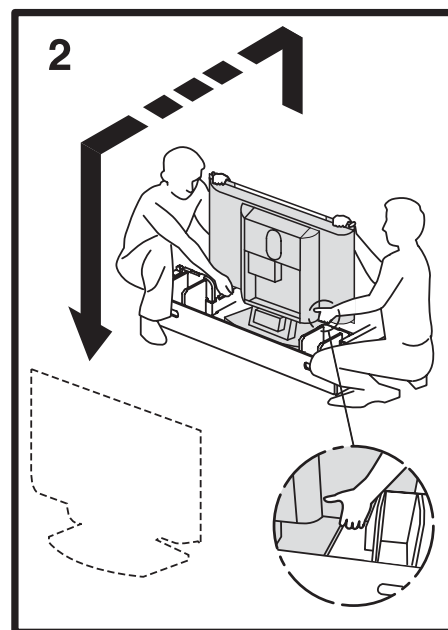
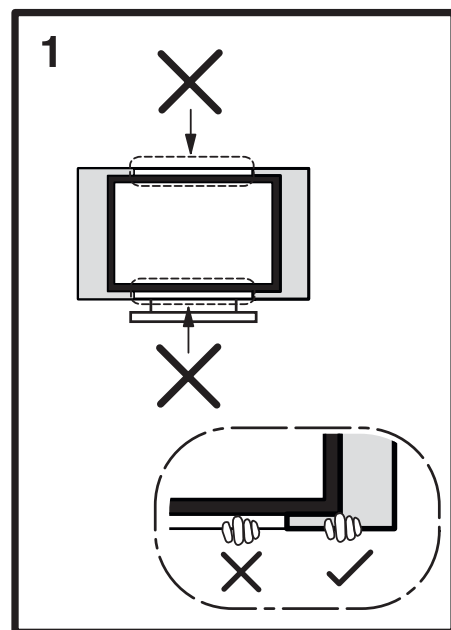

# LCD Colour TV

## Bruksanvisning SE

- ⚠ Läs avsnittet "Säkerhetsinformation" i denna bruksanvisning innan TV:n används. Spara bruksanvisningen för framtida referens.

## Betjeningsvejledning DK

- ⚠ Før du betjener tv'et, skal du læse afsnittet "Sikkerhedsoplysninger" i denne vejledning. Gem vejledningen til senere brug.

## Οδηγίες Χρήσης GR

- ⚠ Πριν θέσετε την τηλεόραση σε λειτουργία, διαβάστε την ενότητα "Πληροφορίες ασφαλείας" του παρόντος εγχειριδίου. Φυλάξτε το παρόν εγχειρίδιο για μελλοντική χρήση.

## Инструкция по эксплуатации RU

- ⚠ Перед включением телевизора прочтите раздел "Сведения по безопасности" этого руководства. Сохраняйте данное руководство для справок в будущем.

## Instrukcja obsługi PL

- ⚠ Przed rozpoczęciem eksploatacji telewizora należy zapoznać się z treścią rozdziału „Informacje dotyczące bezpieczeństwa” niniejszej instrukcji. Zachować instrukcję do wykorzystania w przyszłości.

KLV-W40A10E

BRAVIA

© 2005 Sony Corporation

<http://www.sony.net/>

KLV-W40A10E

Printed in Spain



262916233

2-629-162-33(1)

## VARNING!

- För att förhindra risk för elektrisk stöt bör du inte installera en kontakt som avlägsnats från ledningen, i vägguttaget. Denna kontakt kan inte användas och bör därför förstöras och kastas.
- Utsätt inte enheten för regn eller fukt, eftersom det ökar risken för brand eller elektriska stötar.
- Inne i TV-enheten finns farligt höga elektriska spänningar. Öppna inte chassit. Överlåt service till behörig servicetekniker.

## Introduktion

Tack för att du valt denna produkt från Sony. Innan du använder TV:n bör du läsa igenom den här bruksanvisningen noga. Förvara den sedan så att du i framtiden kan använda den som referens.

## Varumärkesinformation

- "PlayStation" är ett varumärke som tillhör Sony Computer Entertainment, Inc.
- TruSurround-teknologi används som en virtualizer för Dolby Virtual Surround.
- TruSurround, SRS och symbolen  är varumärken som tillhör SRS Labs, Inc. TruSurround-teknologin används under licens från SRS Labs, Inc.
- **HDMI** Denna TV använder teknologin High-Definition Multimedia Interface (HDMI™). HDMI, HDMI-logon och High-Definition Multimedia Interface är registrerade varumärken som tillhör HDMI Licensing LLC.

# Innehållsförteckning

Säkerhetsinformation .....	4
Säkerhetsföreskrifter .....	7
Kassering av TV-enheten .....	7
<b>Översikt över fjärrkontrollen .....</b>	<b>8</b>
<b>Översikt över TV-knapparna och indikatorerna .....</b>	<b>9</b>

## Komma igång

1: Kontrollera tillbehören .....	10
2: Installera batterier i fjärrkontrollen .....	10
3: Ansluta en antenn/videobandspelare ....	11
4: Förhindra att din TV välter .....	12
5: Slå på strömmen till din TV .....	13
6: Välja språk och land/region .....	13
7: Automatisk inställning av TV:n .....	14

## Se på TV

Se på TV .....	16
Visa bilder från ansluten utrustning .....	18

## Använda menyn

Navigering i menyerna .....	19
Överblick över menyerna .....	20
Bildjusteringsmeny .....	21
Läge .....	21
Kontrast/Ljusstyrka/Färg/Färgton/Skärpa/ Bakgr.bel. ....	21
Färgton .....	21
Brusreducering .....	21
Dynamisk bild .....	22
Gamma korrigerig .....	22
Normalinst. ....	22
Ljudjusteringsmeny .....	23
Effekt (ljudeffekt) .....	23
Diskant/Bas/Balans .....	23
Aut. volymjust. ....	23
Ljudkanalsval .....	24
Subwoofer nivå .....	24
🔊 Volym (volym hörlurar) .....	24
🔊 Tvåkanal .....	24
Normalinst. ....	24

Skärmkontrollmeny .....	25
Autoformat .....	25
Skärmformat .....	25
Skärmläge .....	25
Menyn Finesser .....	26
Strömsparkläge .....	26
Högtalare .....	26
AV2 Utsignal .....	26
Bild släckt .....	27
Logo belyst .....	27
Menyn Timer .....	28
Avstängn.timer .....	28
Atom. avstängning .....	28
Menyn Inställningar .....	29
Auto start .....	29
Språk .....	29
Land .....	29
Autom. kanalinställ. ....	30
Kanalsortering .....	30
Programnamn .....	30
AV namn .....	31
Manuell kanalinställ. ....	31

## Använda extrautrustning

Ansluta extrautrustning .....	34
Programmera fjärrkontrollen .....	36

## Övrig information

Specifikationer .....	38
Felsökning .....	39
Sakregister .....	41

# Säkerhetsinformation

## Nätkabel

- Koppla bort nätkabeln innan du flyttar TV-enheten. Flytta inte TV-enheten medan nätkabeln är ansluten. Nätkabeln kan skadas vilket kan leda till brand eller elskador.
- Om nätkabeln skadas kan det leda till brand eller elskador.
  - Kläm, böj eller vrid inte nätkabeln för mycket. Ledarna inne i kabeln kan bryta igenom ytterhöljet eller gå av, vilket kan orsaka en kortslutning som i sin tur kan leda till brand eller elektrisk stöt.
  - Modifiera inte nätkabeln och se till att den inte skadas.
  - Ställ inte tunga föremål på nätkabeln. Dra aldrig i själva nätkabeln.
  - Håll nätkabeln på avstånd från värmekällor.
  - Ta tag om kontakten när du kopplar bort nätkabeln.
- Använd aldrig en skadad nätkabel, kontakta din återförsäljare eller ett Sony-servicecenter om kabeln behöver bytas.
- Använd inte medföljande nätkabel tillsammans med annan utrustning.
- Använd endast originalnätkabel från Sony och inga andra märken.

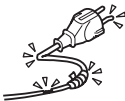

## Skydd av nätkabeln

Koppla ur nätkabeln genom att greppa i kontakten. Dra aldrig i själva kabeln.

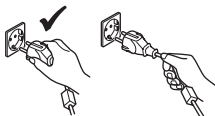

## Elnätet

Använd inte eluttag med dålig passform. Skjut in kontakten så långt det går i uttaget. Om kontakten sitter löst kan det leda till överslag med eldsvåda som följd. Kontakta en elektriker om du behöver byta ut eluttaget.

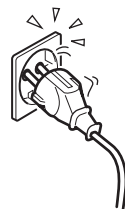

## Alternativa tillbehör

Tänk på följande om du installerar TV-enheten på ett stativ eller med en väggkonsol. Om du inte är uppmärksam på dessa anvisningar kan TV-enheten falla i golvet och orsaka allvarliga personskador.

- Använd rekommenderade väggkonsoler eller stativ.
- När du fäster TV-enheten måste du vara noga med att följa de instruktioner som följer med stativet eller väggkonsolen.
- Använd alla de fästen som följer med stativet.



## Installation

Om TV-enheten skall installeras på en vägg, skall installationen utföras av en behörig servicerepresentant. Oriktig installation kan göra att TV-enheten inte är säker.

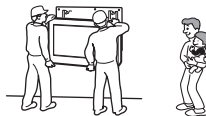

## Sjukvårdsinstruktioner

Använd inte den här TV-enheten i närheten av medicinsk utrustning. Det kan leda till att den medicinska utrustningen inte fungerar som den ska.

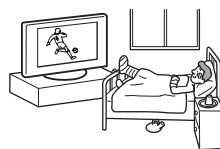

## Transport

- Innan du lyfter TV:n kopplar du bort alla kablar.
- När du bär TV:n för hand håller du den på det sätt som visas till höger. Om du inte är uppmärksam på dessa anvisningar kan TV:n falla i golvet och orsaka allvarliga personskador. Om du tappat eller skadat TV:n bör du genast låta en utbildad servicetekniker undersöka den.
- Se till att TV-enheten inte utsätts för stötar eller kraftiga vibrationer när den transporteras. TV-enheten kan välta och skadas eller orsaka allvarliga personskador.
- Du bör använda originalkartongen och dess emballage när du sänder in TV-enheten för reparation eller om du flyttar.
- Det krävs två eller fler personer att bära TV-enheten.

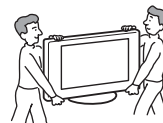

## Ventilation

- Täck inte över chassits ventilationshål. Det kan leda till överhettning med brand som följd.
- Utan tillräcklig ventilation kan damm samlas i TV-enheten och den blir smutsig. För att ventilationen ska bli tillräcklig bör du tänka på följande:
  - Installera inte TV-enheten bakvänd eller vänd sidledes.
  - Installera inte TV-enheten omkullvält eller vänd upp och ned.
  - Installera inte TV-enheten på en hylla eller i ett slutet utrymme.
  - Placera inte TV-enheten på en matta eller i en säng.
  - Täck inte över TV-enheten med tyg (t.ex. gardiner) eller placera tidningar och liknande på den.
- Lämna ett fritt utrymme runt TV-enheten. I annat fall finns det risk för att luftcirkulationen blockeras vilket kan leda till överhettning med brand eller skador på TV-enheten som följd.

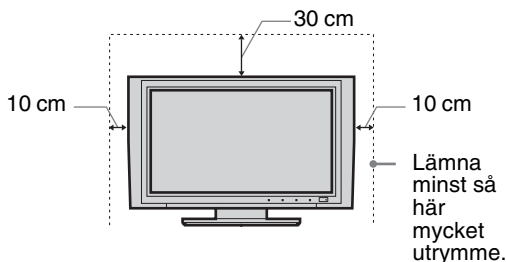

- När TV-enheten monteras på väggen måste det finnas ett utrymme på 10 cm under enheten.
- Så här får du inte installera TV-enheten:

Luften kan inte cirkulera fritt.

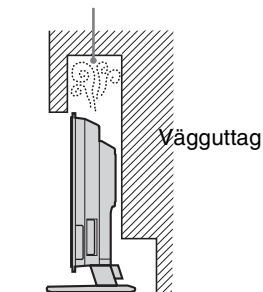

Luften kan inte cirkulera fritt.

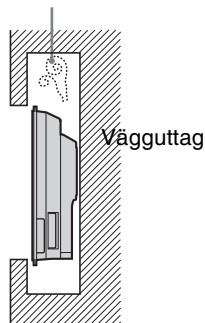

## Ventilationsöppningar

Stoppa aldrig in något i ventilationshålen. Om metall eller vätska kommer in i ventilationshålen kan det leda till brand eller elektriska stötar.



## Placering

- Placera aldrig TV:n i en varm, fuktig eller mycket dammig omgivning.
- Använd inte TV:n där insekter kan ta sig in i den.
- Installera inte TV:n där den kan utsättas för mekaniska vibrationer.
- Placera TV-enheten på en stabil och jämn yta. Annars kan TV-enheten välta och orsaka skador.
- Installera inte TV-enheten på en plats där den sticker ut, som till exempel på eller bakom en pelare eller där det finns risk att du slår huvudet i den. Annars kan det resultera i skada.



## Vatten och fukt

- Använd inte TV-enheten i närheten av vatten, t.ex. i närheten av ett badkar eller en dusch. Utsätt den inte heller för regn, fukt eller rök. Det kan leda till brand och elskador.
- Vidrör inte nätkabeln eller TV-apparaten med våta händer. Det kan leda till elektriska stötar eller skador på TV-enheten.



## Fukt och brandfarliga föremål

- Se till så att TV-enheten inte blir våt. Se till att du inte spiller någon vätska på TV:n. Använd inte enheten om vätska eller något föremål råkar hamna i öppningarna i chassit. Det kan leda till elektriska stötar eller skador på TV-enheten. Låt genast en behörig servicetekniker kontrollera enheten.
- Håll brännbara föremål (ljus etc.) och elektriska glödlampor borta från TV-enheten för att förhindra brand.

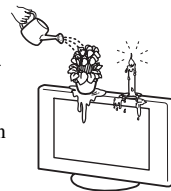

## Olja

Installera inte TV-enheten på restauranger där olja används. Dammabsorberande olja kan komma in i TV-enheten och skada den.

## Fall

Placera TV-enheten på en stabil yta. Häng inte upp något på enheten. TV-enheten kan i så fall lossna från stativet eller väggkonsolen och orsaka skador eller allvarliga personskador.

Se till att inte barn klättrar på TV-enheten.



## Fordon eller innertak

Installera inte enheten i ett fordon. Fordonets rörelser kan få TV-enheten att falla i golvet och orsaka skador. Häng inte upp TV-enheten i taket.



## Båtar och andra fartyg

Installera inte enheten i en båt eller någon annan typ av fartyg. Om TV-enheten utsätts för havsvatten kan den skadas och börja brinna.

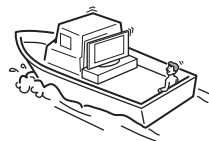

## Användning utomhus

- Utsätt inte TV-enheten för direkt solljus. TV-enheten kan bli varm vilket kan resultera i att den skadas.
- Placera inte enheten utomhus.



## Kabeldragning

- Se till att nätkabeln inte är ansluten till eluttaget medan du drar kablarna. Koppla för säkerhets skull bort nätkabeln.
- Se till att du inte snavar på kablarna. TV-enheten kan skadas.

## Rengöring

- Glöm inte att koppla bort nätkabeln när du rengör nätkontakten och TV-enheten. Om du inte gör det kan du få en stöt.
- Rengör regelbundet kontakten till nätkabeln. Om kontakten är smutsig och tar upp fukt kan isoleringen försämrats vilket kan leda till eldsvåda.



## Åskväder

När åskan går bör du se till att du inte kommer i kontakt med vare sig TV-enheten, nätkabeln eller antennen.



**Fortsättning**

## Skada som kräver service

Om ytan på enheten spricker och går sönder kopplar du bort strömmen innan du vidrör enheten. Om du rör den medan strömmen fortfarande är ansluten kan du få en stöt.

### Service

Öppna inte chassit. Överlåt service av TV-enheten åt utbildad servicepersonal.



### Installation och borttagning av små tillbehör

Håll tillbehör bort från barn. Om de förtärs kan man kvävas. Kontakta omedelbart läkare.

### Trasigt glas

Kasta aldrig något mot TV-enheten. Glaset på skärmen kan explodera då den träffas. Det kan i sin tur leda till allvarliga personskador.



### När enheten inte används

Med tanke på miljö och säkerhet bör du inte lämna TV:n i standbyläge när den inte används. Koppla bort den från vägguttaget. Vissa TV-apparater kan däremot ha funktioner som kräver att TV:n lämnas i standbyläge för att den skall fungera korrekt. Instruktionerna i denna bruksanvisning informerar dig om detta.



### Se på TV:n

- För bekvämt TV-tittande är det rekommenderade avståndet till TV:n mellan fyra och sju gånger bildskärmens storlek i vertikalled.
- Du bör titta på TV i ett rum med måttlig belysning. TV-tittande i dålig belysning frestar på ögonen. Långvarigt TV-tittande är också påfrestande för ögonen.
- Om TV:ns vinkel kan justeras, håller du stativets platta med din hand för att förhindra att TV-enheten separeras från stativet. Var försiktig så att dina fingrar inte fastnar mellan TV:n och stället.

### Volyminställning

- Ställ in ljudnivån så att du inte stör grannarna. Särskilt nattetid sprids ljud längre än du tror. Därför rekommenderas du att stänga fönstren eller använda hörlurar.
- När du använder hörlurar bör du använda en ljudnivå som inte äventyrar din hörsel.

### Överbelastning

Den här TV-enheten är bara avsedd att drivas med 220–240 V växelström (AC). Anslut inte alltför många enheter till ett och samma uttag eftersom det kan leda till brand eller elskador.

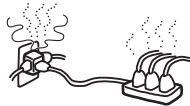

### Värme

Vidrör inte TV-enhetens yta. Ytan är fortfarande varm även en tid efter det att du slagit av strömmen till TV-enheten.

### Korrosion

Om du använder TV-enheten i närheten av havet kan det hända att saltluften fräter på metalldelarna i enheten med skador och brandrisk som följd. Enhetens livslängd kan också förkortas. Du bör så långt som möjligt försöka minska fuktigheten och temperaturen där TV-enheten är placerad.

# Säkerhetsföreskrifter

## LCD-skärmen

- Trots att LCD-skärmen är tillverkad med hög precision och har 99,99% eller fler aktiva bildpunkter, kan det hända att svarta eller ljusa (röda, blå eller gröna) punkter konstant visas på LCD-skärmen. Det här är ett naturligt fenomen hos LCD-skärmar och är alltså inget tecken på fel.
- Utsätt inte LCD-skärmens yta för solljus. Det kan skada skärmens yta.
- Tryck inte in eller repa skärmfiltret eller placera tunga föremål på TV-enheten. I så fall kan bilden bli ojämn och LCD-skärmen skadas.
- Om du använder TV-enheten där det är kallt kan det hända att bilden blir grötig och mörk. Det är inget tecken på fel. Det här fenomenet försvinner när temperaturen blir normal igen.
- En spökbild kan uppstå om en stillbild ligger kvar på skärmen under en längre tid. Den försvinner troligtvis efter ett tag.
- Skärmen och höljet blir varmt under användning. Detta är inget fel.
- LCD-skärmen innehåller en liten mängd flytande kristaller och kvicksilver. Lysröret som används i den här TV-enheten innehåller också kvicksilver. Följ de lagar och förordningar som gäller i det område där du skrotar enheten.

## Lysröret

Som ljuskälla använder den här TV:n ett speciellt lysrör. Om bilden blir mörk, flimrar eller inte visas alls, betyder det att lysröret blivit för gammalt och LCD-skärmen måste bytas. För byte av lysröret kontaktar du behörig servicepersonal.

## Installera TV-enheten

- Installera inte TV-enheten där det är mycket varmt, t.ex. i direkt solljus eller nära ett värmeelement eller varmluftsutsläpp. Om TV-enheten utsätts för extrema temperaturer, kan den överhettas och orsaka deformation av höljet eller göra så att TV-enheten inte fungerar.
- TV-enheten är inte bortkopplad från strömförsörjningen även om du slår av strömmen till den. Vill du koppla bort strömförsörjningen helt måste du dra ur kontakten från vägguttaget.
- För att ge en klar bild bör inte skärmen vara belyst eller utsatt för direkt solljus. Om möjligt bör du använda punktbelysning från taket.
- Installera inte andra komponenter alldeles intill TV-enheten. Avståndet till andra enheter bör vara minst 30 cm. Om du placerar en videobandspelare framför eller vid sidan om TV-enheten kan det hända att du får störningar i bilden.

## Hantering och rengöring av TV-skärmens yta/chassi

Skärmens yta är specialbehandlad för att motverka starka ljusreflexer.

Observera följande försiktighetsåtgärder för att undvika degradering av material eller skärmens ytskikt.

- Tryck eller skrapa inte med hårda föremål mot skärmen, kasta inte heller något mot den. Det kan skada bildskärmen.
- Rör inte bildskärmen när den har använts en längre tid eftersom den blir varm.
- Du bör så långt som möjligt undvika att beröra bildskärmens yta.
- Använd en mjuk duk när du dammar av skärmen/chassit. Smuts som är svår att få bort kan du avlägsna genom att fukta duken med ett utspätt rengöringsmedel. Du kan tvätta och använda duken flera gånger.
- Använd aldrig skurdugar med slipmedel, inte heller alkaliska eller sura rengöringsmedel, skurpulver eller starka lösningsmedel som t.ex. alkohol, bensin, thinner eller insektspray. Om sådana material används eller vid en längre tids kontakt med gummi- eller vinylmaterial kan det resultera i att skärmens ytskikt och chassit skadas.
- Ventilationshålen kan med tiden dra till sig damm. Du kan försäkra dig om att ventilationen fungerar som den ska genom att regelbundet (en gång per månad) suga bort dammet med en dammsugare.

## Kassering av TV-enheten



**Omhändertagande av gamla elektriska och elektroniska produkter (Användbar i den Europeiska Unionen och andra Europeiska länder med separata insamlingssystem)**

Symbolen på produkten eller emballaget anger att produkten inte får hanteras som hushållsavfall. Den skall i stället lämnas in på uppsamlingsplats för återvinning av el- och elektronikkomponenter. Genom

att säkerställa att produkten hanteras på rätt sätt bidrar du till att förebygga eventuellt negativa miljö- och hälsoeffekter som kan uppstå om produkten kasseras som vanligt avfall. Återvinning av material hjälper till att bibehålla naturens resurser. För ytterligare upplysningar om återvinning bör du kontakta lokala myndigheter eller sophämtningstjänst eller affären där du köpte varan.

# Översikt över fjärrkontrollen

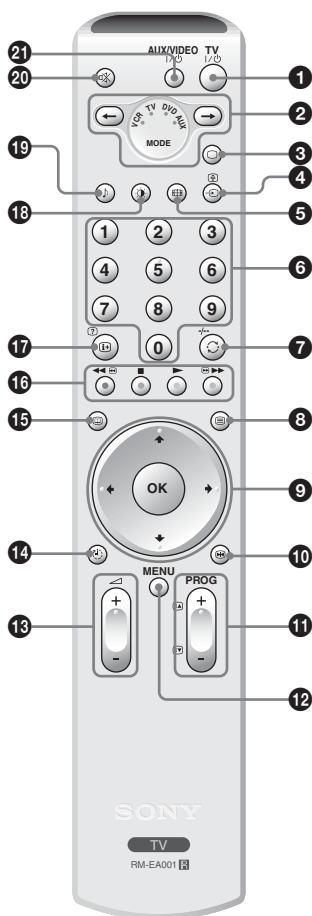

- 1 TV I/⏻ – TV standby**  
Stänger temporärt av TV:n och startar den från standby-läge.
- 2 Mediaväljare (sid. 36)**  
Väljer vilken utrustning du vill manövrera. En grön lampa tänds tillfälligt för att visa vilken utrustning du valt.
- 3 □ – TV-läge (sid. 18)**
- 4 →/☒ – Ingångsväljare/Text halt**
  - I TV-läge (sid. 18): Väljer ingångskälla från utrustning ansluten till TV-uttagen.
  - I Text-läge (sid. 17): Fryser aktuell sida.
- 5 ⏏ – Skärmläge (sid. 18)**
- 6 Sifferknappar**
  - I TV-läge: Välj kanaler. För kanaler med nummer 10 eller högre ska den andra siffran anges inom tre sekunder.
  - I Text-läge: Ange det tresiffriga sidnumret för att välja sidan.
- 7 ↻ / -/-- – Föregående kanal/Videokanal med två siffror**
  - I TV-läge: Återgår till den kanal man tittat på senast (under mer än fem sekunder).
  - I Videoläge: Väljer kanalerna med två siffror för Sonys video (tryck t ex -/-- och sedan 2 och 3 för 23).
- 8 ≡ – Text (sid. 17)**
- 9 ↑/↓/←/→/OK (sid. 16, 18, 19)**
- 10 ⏮ – Skärminne (sid. 16)**
- 11 PROG +/- (sid. 16)**
  - I TV-läge: Väljer nästa (+) eller föregående (-) kanal.
  - I Text-läge: Väljer nästa (+) eller föregående (-) sida.
- 12 MENU (MENEY) (sid. 19)**
- 13 ◀ +/- – Volym**

**14 ⏸ – Avstängn.timer (sid. 28)**

**15 📺 – NexTVView (sid. 17)**

**16 Färgknappar**

- I NexTVView-läge (sid. 17): Sorterar programmen.
- I Video- och DVD-läge (sid. 36): Styr huvudfunktionerna på din video eller DVD.

**17 ⓘ/☒ – Info/Visa text**

- I TV-läge: Visar information som aktuellt kanalnummer och skärmläge.
- I Text-läge (sid. 17): Visar dold information (t.ex. svaren till en frågesport).

**18 ☀ – Bildinställning (sid. 21)**

**19 🎵 – Ljudeffekt (sid. 23)**

**20 🗨️ – Ljud av (sid. 16)**

**21 AUX/VIDEO I/⏻**

Slår av/på utrustningen efter vad som programmerats in i fjärrkontrollen (sid. 36).

## Tips!

Knapparna ↑/↓/←/→, ◀+, PROG+ samt knapp nummer 5 har taktila punkter. Använd de taktila punkterna som referenser när du styr TV-apparaten.



# Översikt över TV-knapparna och indikatorerna

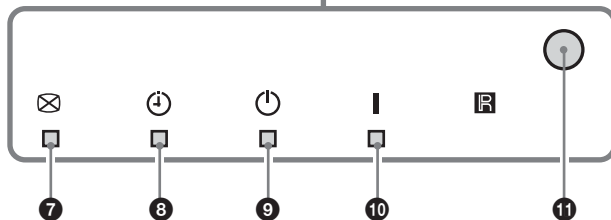
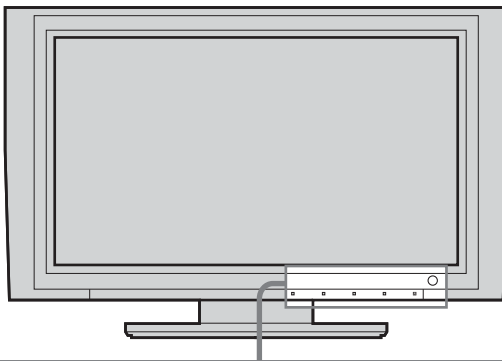
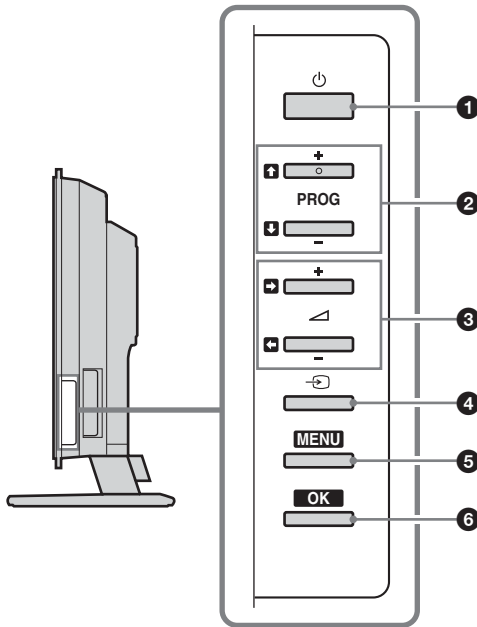

- ❶ **⏻ – Ström**  
Startar och stänger av TV-apparaten.
- ❷ **PROG +/-/↔/↕**
  - I TV-läge: Väljer nästa (+) eller föregående (-) kanal.
  - I TV-meny: Flyttar uppåt (↕) eller neråt (↕) bland alternativen.
- ❸ **↔ +/-/↔/↔**
  - Ökar (+) eller sänker (-) volymen.
  - I TV-meny: Flyttar till vänster (↔) eller höger (↔) bland alternativen.
- ❹ **↔ – Ingångsväljare (sid. 18)**  
Väljer ingångskälla från utrustning ansluten till TV-uttagen.
- ❺ **MENU (MENY) (sid. 19)**
- ❻ **OK (sid. 19)**
- ❼ **☒ – Indikator för Bild släckt (sid. 27)**  
Lyser grönt när bilden är avstängd. Det är bara bilden som är avstängd (ljudet påverkas inte).
- ❽ **🕒 – Avstängn.timer indikator (avstängningstimer) (sid. 28)**  
Lyser orange när avstängn.timer är inställd.
- ❾ **⏻ – Standbyindikator**  
Lyser rött när TV:n är i standby-läge.
- ❿ **I – Strömindikator**  
Lyser grönt när TV:n startas.
- ⓫ **Fjärrkontrollsensor**

## 1: Kontrollera tillbehören

Fjärrkontroll RM-EA001 (1)

R6-batterier (storlek AA) (2)

Koaxialkabel (1)

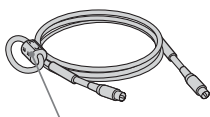

Ta inte bort denna ferritkärna.

Nätkabel (typ C-6) (1)

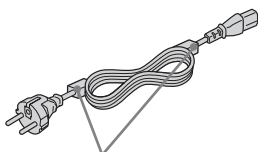

Ta inte bort dessa ferritkärnor.

Buntband (1) och skruv (1)



## 2: Installera batterier i fjärrkontrollen

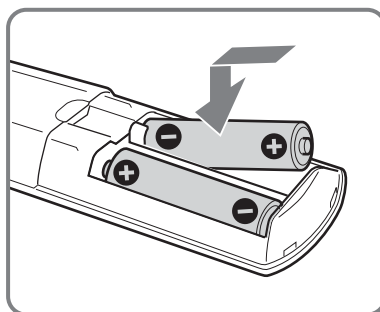
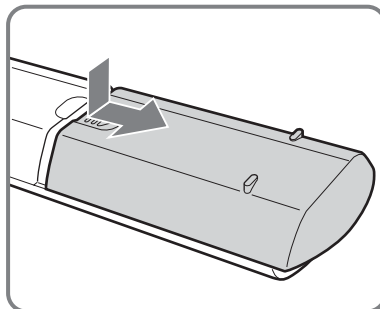

### Obs!

- Observera den korrekta polariteten när batterierna installeras.
- Avyttra batterier på ett miljövänligt sätt. Vissa regioner kan ha specifika bestämmelser gällande avyttring av batterier. Vänligen rådfråga de lokala myndigheterna.
- Använd inte batterier av olika typ tillsammans och blanda inte gamla batterier med nya.
- Hantera fjärrkontrollen varsamt. Tappa den inte eller lägg den så att man kan råka kliva på den, spill inte heller vätska på den.
- Placera inte fjärrkontrollen nära värmekällor, i direkt solljus eller där det är fuktigt.

# 3: Ansluta en antenn/videobandspelare

**A**

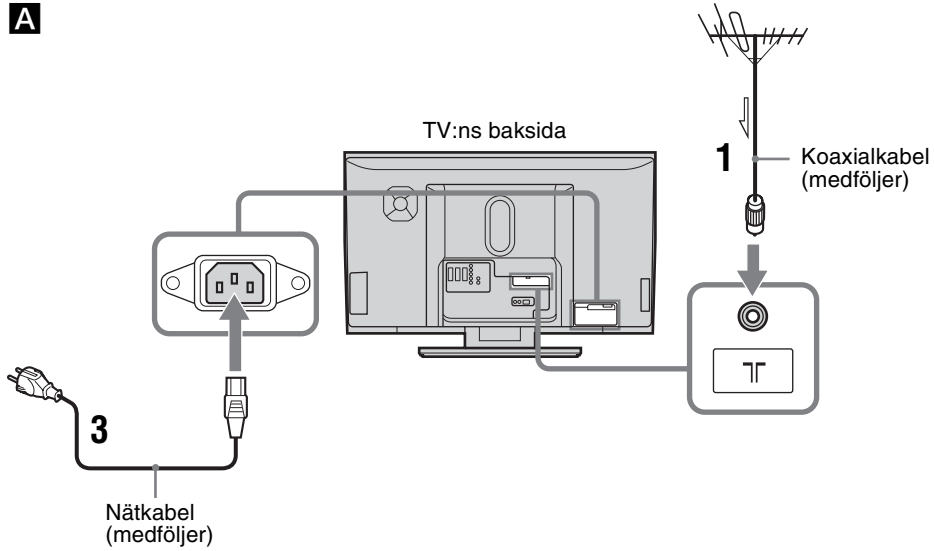

**B**

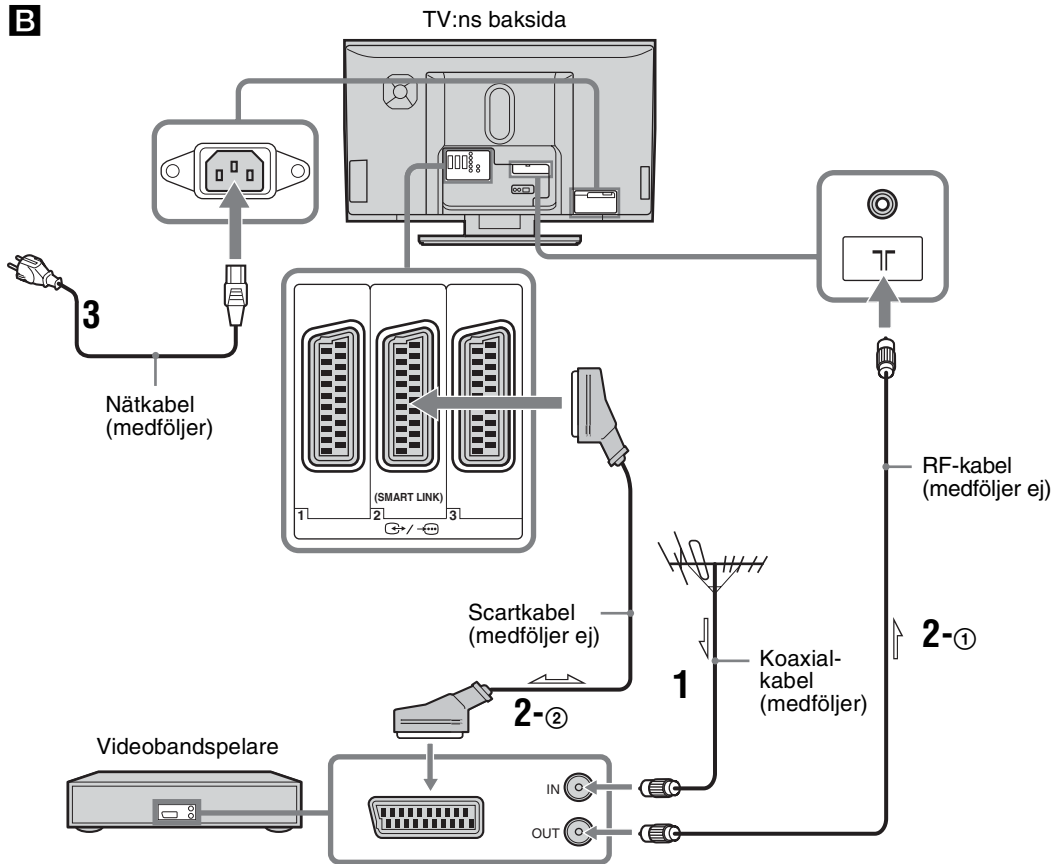

Fortsättning

**1** Anslut din antenn med den medföljande koaxialkabeln.

**Vid anslutning till enbart antenn (A)**

Anslut din antenn till 7F-uttaget på TV:ns baksida och fortsätt sedan med steg 3.

**Vid anslutning av en antenn till en videobandspelare (B)**

Anslut din antenn till din videobandspelares ingångsuttag.

**2** Anslut din video.

- ① Anslut RF-kabeln till din videobandspelares utgångsuttag och 7F-uttaget på TV:ns baksida.
- ② Anslut scartkabeln till din videobandspelares scartuttag och till 2-scartuttaget på TV:ns baksida.

**3** Anslut nätkabeln till AC IN-uttaget på TV:ns baksida.

**Obs!**

Anslut inte nätkabeln till nätuttaget förrän alla anslutningar gjorts.

**4** Bunta ihop kablarna.

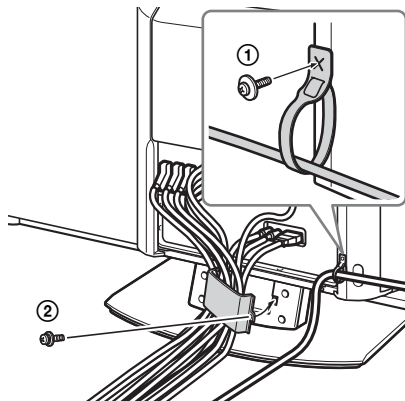

- ① För nätkabeln genom buntbandet och anslut till höger på den bakre panelen med medföljande skruv.
- ② Skruva ur skruven för att öppna ena sidan av kabelhöljet och för igenom kablarna och dra sedan åt skruven.

## 4: Förhindra att din TV välter

För ytterligare stabilitet kan fästena på TV:ns baksida användas för att säkra den i en vägg (ta inte bort fästena).

**1** För passande kablar genom hålen i båda fästena på TV:ns baksida.

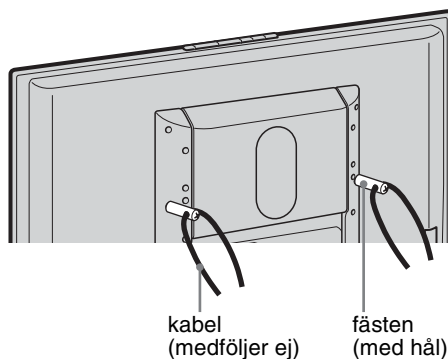

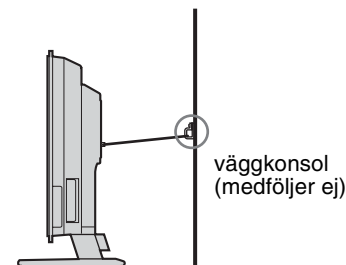

**2** Fäst kablarna i en stabil yta, som till exempel en vägg eller en stolpe.

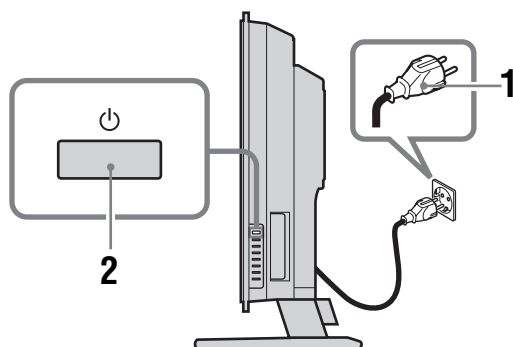

## 5: Slå på strömmen till din TV



- 1** Anslut TV:n till nätuttaget (220-240V, 50 Hz).
- 2** Tryck på  på din TV (höger sida).  
När du startar TV:n för första gången, visas Språkmenyn på skärmen, fortsatt sedan till "6: Välja språk och land/region" på sidan 13.  
När TV:n är i standby-läge (indikatorn  (standby) på TV:n (framsidan) lyser rött), trycker du på TV  på fjärrkontrollen för att starta TV:n.

## 6: Välja språk och land/region

När du startar TV:n för första gången, visas Språkmenyn på skärmen.



- 1** Tryck på  för att välja det språk som visas i menyskrmbilden, tryck sedan på OK.

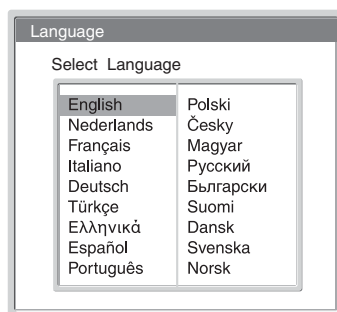

- 2 Tryck på **↑/↓** för att ange i vilket land/region du använder TV:n, tryck sedan på OK.



Om det land eller den region där du använder TV:n inte visas i listan väljer du ”-” istället för land/region.

Meddelandet som bekräftar automatisk inställning av TV:n visas på skärmen, fortsatt sedan till ”7: Automatisk inställning av TV:n” på sidan 14.

## 7: Automatisk inställning av TV:n

Efter att du valt språk och land/region, visas meddelandet som bekräftar automatisk inställning av TV:n på skärmen.

För att kunna ta emot kanaler (TV-sändningar) måste du ställa in TV:n. Gör följande för att söka och lagra alla tillgängliga kanaler.



# 1 Tryck på OK för att välja "Ja."

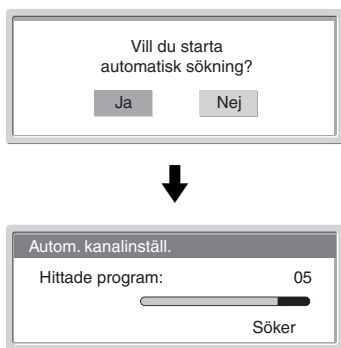

TV:n börjar söka efter tillgängliga kanaler. Detta kan ta ett tag, så ha tålamod och tryck inte på någon knapp på TV:n eller fjärrkontrollen under tiden.

När alla kanaler som finns tillgängliga lagrats, återgår TV:n till normaldrift och visar den kanal som lagrats under kanalnummer 1.

## **När ett meddelandet som ber dig bekräfta antennanslutningarna visas**

Hittar inga kanaler. Kontrollera alla antennanslutningar och tryck på OK för att starta automatisk inställning igen.

# 2 Följ steg 2 och 3 i "Kanalsortering" (sid. 30) när menyn för Kanalsortering visas på skärmen.

Gå till steg 3 om du inte ändrar den ordning som kanalerna sparas på TV:n.



# 3 Tryck på MENU för att avsluta.

TV:n tar nu emot alla tillgängliga kanaler.

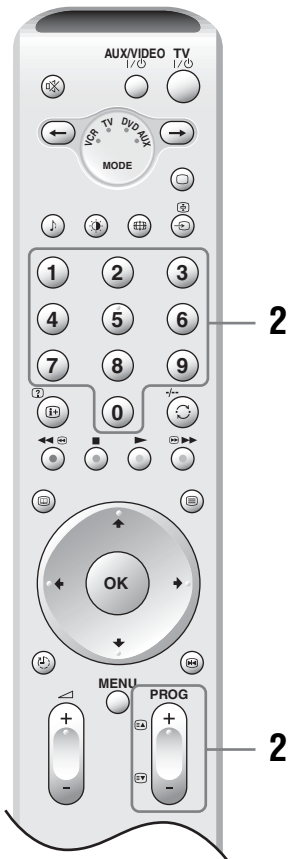
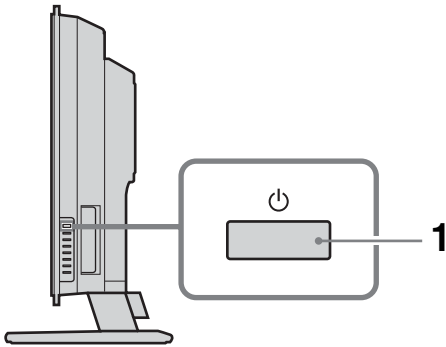
# Se på TV











**1** Tryck på  på TV:n (höger sida) för att starta den.

När TV:n är i standby-läge (indikatorn  (standby) på TV:n (framsidan) lyser rött), trycker du på TV  på fjärrkontrollen för att starta TV:n.

**2** Tryck på sifferknapparna eller PROG +/- för att välja en TV-kanal.

För att välja kanalnummer 10 och högre med hjälp av sifferknapparna, anger du den andra siffran inom tre sekunder.

## Ytterligare funktioner

För att	göra detta
Stänga av TV:n temporärt (Standby-läge)	Tryck på TV:n  .
Stänga av TV:n helt	Tryck på  på TV:n (höger sida).
Ställa in volymen	Tryck på  + (öka) /- (minska)
Stänga av ljudet	Tryck på  . Tryck igen för att återställa.
Återgå till den kanal man tittade på innan (i mer än fem sekunder)	Tryck på  .
Komma åt Programindextabell	Tryck på OK. Tryck på  /  för att välja en kanal, tryck sedan på OK. Se sidan 18 för att ta reda på hur du kommer åt indextabellen över ingångssignaler.
Försätt automatiskt TV:n i standby-läge efter angiven tidsperiod – Viloläge	Tryck på  . Mer information finns i sid. 28.
Frysa och granska bilden på skärmen tillfälligt	Tryck på  . Du får tillbaka bilden genom att trycka på knappen igen.



## Komma åt Text-TV

Tryck på . Varje gång du trycker på ändras skärmen i en cykel på följande sätt:

Text → Text över TV-bilden (blandat läge) → Ingen Text (avsluta Text-TV-tjänsten)

Tryck på sifferknapparna eller PROG +/- för att välja en sida.

Tryck på / för att frysa en sida.

Tryck på / för att visa dold information.

### Tips!

- Försäkra dig om att TV:n tar emot en bra signal annars kan vissa fel uppstå med text-TV:n.
- De flesta TV-kanaler sänder en Text-TV-tjänst. För mer information om hur tjänsten används, väljer du indexsidan (vanligtvis sidan 100).
- När fyra färgade föremål visas längst ner på Text-TV-sidan finns Fasttext tillgänglig. Med Fasttext kan du snabbt och enkelt öppna sidor. Tryck på motsvarande färgade knapp för att öppna sidan.

## Aktivering av NexTVView (beror på om tjänsten är tillgänglig)

NexTVView är en elektronisk programguide.

- 1 När en kanal som erbjuder en NexTVView-tjänst valts ("NexTVView" visas så fort informationen finns tillgänglig), trycker du på .
- 2 Tryck på /// för att välja det alternativ som visas, tryck sedan på OK för att bekräfta.  
Tryck på igen för att stänga av NexTVView.

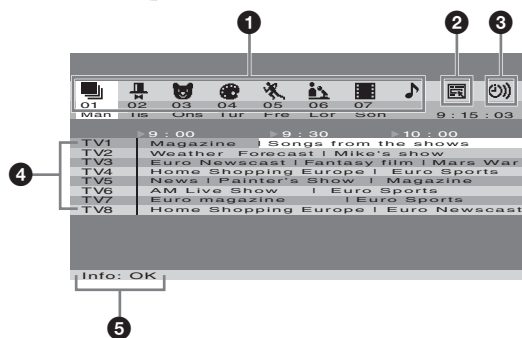

- 1 (Alla)/ (Underhållning)/ (Barn)/  
 (Konst)/ (Sport)/ (Nyheter)/  
 (Filmer)/ (Musik):  
Listar program per kategori.

- 2 (Endast när fler än 8 kanaler erbjuder NexTVView):

Skapar en kanallista. Du kan lagra upp till 8 kanaler. Välj "Auto ▶" för att återställa fabriksinställningen av kanalerna.

- 3 ):

Visar en påminnelslista (för mer information, se "5 Info").

- 4 **Program:**

Visar programlistan efter tid när din TV tar emot 50 % eller mindre av informationen från NexTVView ("NexTVView" visas i orange när en kanal valts), och visar programlistan efter tid när din TV tar emot mer än 50 % av informationen från NexTVView ("NexTVView" visas i svart när en kanal valts). Procentsatsen kan variera beroende på vart du bor.

- 5 **Info:**

Visar en programbeskrivning.

Tryck på den röda knappen för att spela in programmet (endast video med stöd för SmartLink och programmeringsfunktion med timer).

Tryck på den gröna knappen för att visa en påminnelse när programmet sänds. Du kan ställa in maximalt fem program.

### Obs!

- Fel tecken visas på skärmen om det språk som används i NexTVView inte stämmer överens med det språk som ställts in för din TV. Ställ in "Språk" till det språk som används i NexTVView (sidan 29). Ställ också in "Land" till det land/den region från vilket programmet NexTVView sänds (sidan 29).
- Funktionerna "Spela in" och "Påminn" finns inte tillgängliga när programmet väl startat.

## Ändra skärmläge manuellt för att passa sändningen

Tryck upprepade gånger på  för att välja Wide, SmartZoom, 4:3, 14:9, eller Zoom.

### Wide

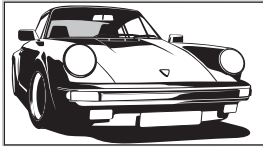

Visar sändningar i bredbild (16:9) i korrekt proportioner.

### SmartZoom\*

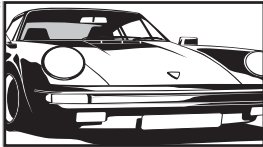

Visar sändningar i det vanliga förhållandet 4:3 med en imiterande bredbildseffekt. Bilden 4:3 dras ut för att fylla hela skärmen.

### 4:3

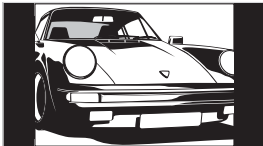

Visar sändningar i det vanliga förhållandet 4:3 (t.ex. TV utan bredbild) i korrekt proportioner.

### 14:9\*

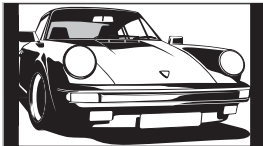

Visar sändningar i förhållandet (14:9) i korrekt proportioner. Som resultat visas en svart ram runt skärmen.

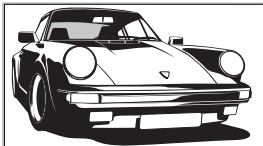

### Zoom\*



Visar biosändningar (letter box-format) i korrekt proportioner.

\* Delar av bildens översida och undersida kan komma att skäras av.

### Tips!

- Alternativt kan du ställa in "Autoformat" till "På." TV:n väljer automatiskt det bästa läget som passar sändningen (sid. 25).
- Du kan justera en del av bilden när du väljer SmartZoom, 14:9, eller Zoom. Tryck på / för att flytta upp eller ner (t.ex. för att läsa textningen).

## Visa bilder från ansluten utrustning

Starta ansluten utrustning, utför sedan ett av följande förfaranden.

### För utrustning ansluten till scart-uttagen via en helt ansluten 21-stifts scartkabel



Starta uppspelning av ansluten utrustning.







Bilden från ansluten utrustning visas på skärmen.



### För en automatiskt inställd videobandspelare (sid. 11)

Tryck på PROG +/-, eller sifferknapparna, för att välja videokanal.





### För övrig ansluten utrustning

Tryck upprepade gånger på / tills korrekt ingångssymbol (se nedan) visas på skärmen.

1/1, 2/2, 3/3:



Ljud/video eller RGB-ingångssignal via scartuttaget /1, 2 eller 3.  visas endast om en RGB-källa är ansluten.







4:

Komponentingångssignal via uttagen Y, PB/CB, PR/CR /4, och ljudingångssignal via uttagen L/G/S/I, R/D/D/D /4.





5:

Digital ljud/videosignal matas in via uttaget HDMI IN 5. Ljudingångssignalen är endast analog om utrustningen har anslutits via uttagen DVI och ljudutgång.

6/S6:

Videoringångssignal via videouttaget 6, och ljudingångssignal via ljuduttaget L/G/S/I (MONO), uttagen R/D/D/D 6. S visas endast om utrustningen är ansluten till S video-uttaget S6 istället för videouttaget 6, och ingångssignal S video matas in via S videouttaget S6.

## Ytterligare funktioner

För att	göra detta
Återgå till normal TV-funktion	Tryck på  .
Komma åt indextabellen över ingångssignaler	Tryck på OK, sedan på  . Tryck på  /  för att välja en ingångskälla, tryck sedan på OK.

## Använda menyn

# Navigering i menyerna

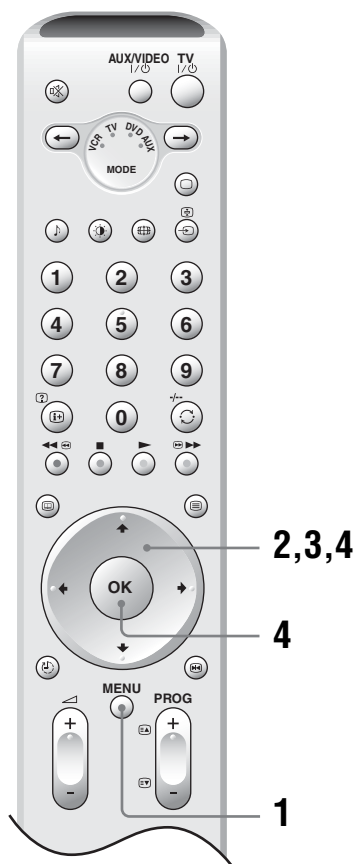

- 1 Tryck på MENU för att visa meny.
- 2 Tryck på **↑/↓** för att välja en menyikon.
- 3 Tryck på **↑/↓/←/→** för att välja ett alternativ.
- 4 Tryck på **↑/↓/←/→** för att ändra/ställa in inställningen, tryck sedan på OK.  
Tryck på MENU, för att avsluta meny.  
För att återgå till föregående visning tryck på **←**.

## Överblick över menyerna

Följande alternativ finns tillgängliga i varje meny. För mer information om navigering i menyerna, se sid. 19. Se också sidorna inom parantes för mer information om varje meny.

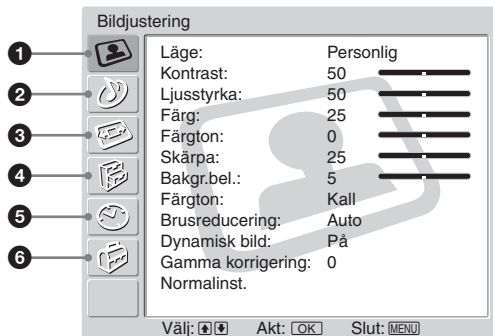

### 1 Bildjustering

- Läge (21)
- Kontrast/Ljusstyrka/Färg/Färgton/Skärpa/Bakgr.bel. (21)
- Färgton (21)
- Brusreducering (21)
- Dynamisk bild (22)
- Gamma korrigerig (22)
- Normalinst. (22)

### 2 Ljudjustering

- Effekt (23)
- Diskant/Bas/Balans (23)
- Aut. volymjust. (23)
- Ljudkanalsval (24)
- Subwoofer nivå (24)
- Volym (24)
- Tvåkanal (24)
- Normalinst. (24)

### 3 Skärmkontroll

- Autoformat (25)
- Skärmformat (25)
- Skärmläge (25)
  - V läge/H läge/Normalinst.

### 4 Finesser

- Strömsparkläge (26)
- Högtalare (26)
- AV2 Utsignal (26)
- Bild släckt (27)
- Logo belyst (27)

### 5 Timer

- Avstängn.timer (28)
- Atom. avstängning (28)

### 6 Inställningar

- Auto start (29)
- Språk (29)
- Land (29)
- Autom. kanalinställ. (30)
- Kanalsortering (30)
- Programnamn (30)
- AV namn (31)
  - Utrustningsetiketter/ÄNDRA/Hoppa
- Manuell kanalinställ. (31)
  - Program/System/Kanal/Namn/AFT/Ljudfilter/Hoppa/Dekoder/Bekräfta

#### Obs!

Vilka alternativ du kan justera varierar beroende på situationen. Endast de alternativ som kan användas visas.

# Bildjusteringsmeny

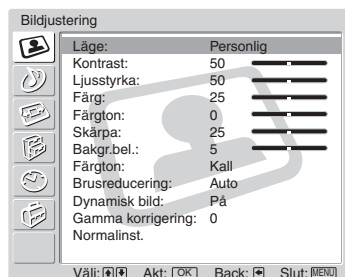

Du kan välja de alternativ som finns uppställda nedan i Bildjusteringsmenyn. För att välja alternativ, se "Navigering i menyerna" (sid. 19).

## Tips!

Vid inställning av "Läge" till "Dagsljus" eller "Standard" kan endast "Läge", "Kontrast", "Färgton", "Brusreducering" och "Normalinst." justeras.

## Läge

Väljer bildläget.

- 1 Tryck på OK för att välja "Läge".
- 2 Tryck på  $\uparrow/\downarrow$  för att välja ett av följande bildlägen, tryck sedan på OK.  
Dagsljus: Ger förhöjd bildkontrast och skärpa.  
Standard: För standardbild. Rekommenderas för hemunderhållning.  
Personlig: Här kan du lagra de inställningar du föredrar.

## Tips!

Du kan också ändra bildläget genom att upprepade gånger trycka på  $\odot$ .

## Kontrast/Ljusstyrka/Färg/Färgton/Skärpa/Bakgr.bel.

- 1 Tryck på OK för att välja alternativ.
- 2 Tryck på  $\leftarrow/\rightarrow$  för att ställa in nivå, tryck sedan på OK.

## Tips!

"Färgton" kan bara justeras för NTSC-färgsignaler (t.ex. videoband från USA).

## Färgton

- 1 Tryck på OK för att välja "Färgton".
- 2 Tryck på  $\uparrow/\downarrow$  för att välja ett av följande, tryck sedan på OK.  
Kall: Ger vita färger en blå nyans.  
Neutral: Ger vita färger en neutral nyans.  
Varm: Ger vita färger en röd nyans.

## Brusreducering

Minskar bildstörningen (snöig bild) vid en svag sändningssignal.

- 1 Tryck på OK för att välja "Brusreducering".
- 2 Tryck på  $\uparrow/\downarrow$  för att välja ett av följande, tryck sedan på OK.  
Auto: Reducerar automatiskt bruset.  
Hög/Låg/Av: Modifierar brusreduceringens effekt.  
CNR: Reducerar bruset i bilden när animationsbilden tas emot.  
Dig.brusred.: Reducerar bildstörning. Detta alternativ är effektivt för ansluten DVD-spelare/digital satellitmottagare med MPEG-uppspelning.

**Fortsättning**

## Dynamisk bild

Förstärker bildkontrasten.

- 1 Tryck på OK för att välja "Dynamisk bild".
- 2 Tryck på **↑/↓** för att välja "På," tryck sedan på OK.

## Gamma korrigering

Justerar balansen mellan ljusa och mörka områden i bilden.

- 1 Tryck på OK för att välja "Gamma korrigering".
- 2 Tryck på **↑/↓** för att ställa in nivå, tryck sedan på OK.

## Normalinst.

Återställer alla bildinställningar till fabriksinställningen.

- 1 Tryck på OK för att välja "Normalinst.".
- 2 Tryck på **↑/↓** för att välja "OK," tryck sedan på OK.

# Ljudjusteringsmeny

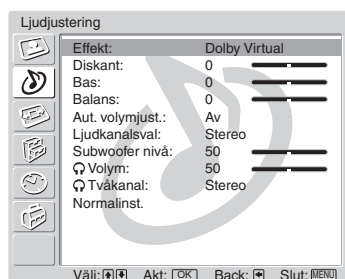

Du kan välja de alternativ som finns uppställda nedan i Ljudjusteringsmenyn. För att välja alternativ, se ”Navigering i menyerna” (sid. 19).

## Effekt (ljudeffekt)

- 1 Tryck på OK för att välja ”Effekt”.
- 2 Tryck på  $\uparrow/\downarrow$  för att välja en av följande ljudeffekter, tryck sedan på OK.  
Av: Ingen effekt.  
Naturlig: Klarare, mer detaljrikt ljud med förstärkt närvarokänsla med hjälp av ”BBE High Definition Sound System”<sup>\*1</sup>.  
Dynamisk: Ger ett klarare och detaljrikare ljud med förstärkt närvarokänsla för bättre återgivning och musikalisk realism med ”BBE High Definition Sound System.”  
Dolby Virtual<sup>\*2</sup>: Använder TV:ns högtalare för att simulera surroundeffekten från ett flerkanaligt system.

### Tips!

- Du kan ändra ljudeffekten genom att trycka upprepade gånger på  $\updownarrow$ .
- Om du ställer in ”Aut. volymjust.” till ”På”, ställs ”Dolby Virtual” automatiskt in till ”Naturlig”.

<sup>\*1</sup> Tillverkad under licens från BBE Sound, Inc.

Licensierad av BBE Sound, Inc. under USP4638258, 4482866. Symbolerna ”BBE” och BBE är varumärken som tillhör BBE Sound, Inc.

<sup>\*2</sup> Tillverkad under licens från Dolby Laboratories. ”Dolby” och dubbla D  är varumärken som tillhör Dolby Laboratories.

## Diskant/Bas/Balans

Justerar det högfrekventa ljudet (Diskant), justerar det lågfrekventa ljudet (Bas), och betonar vänster eller höger högtalarbalans (Balans).

- 1 Tryck på OK för att välja alternativ.
- 2 Tryck på  $\leftarrow/\rightarrow$  för att ställa in nivå, tryck sedan på OK.

## Aut. volymjust.

Behåller en konstant volymnivå även när luckor i volymen sker (t.ex. reklamen verkar vara högre än programmen).

- 1 Tryck på OK för att välja ”Aut. volymjust.”.
- 2 Tryck på  $\updownarrow$  för att välja ”På,” tryck sedan på OK.

### Tips!

Om du ställer in ”Effekt” till ”Dolby Virtual”, stängs ”Aut. volymjust.” automatiskt ”Av.”

## Ljudkanalsval

Väljer ljudet från högtalaren för sändning i stereo eller på flera språk.

- 1 Tryck på OK för att välja "Ljudkanalsval".
- 2 Tryck på **↑/↓** för att välja ett av följande, tryck sedan på OK.  
Stereo, Mono: För sändning i stereo.  
A/B/Mono: För flerspråkiga sändningar väljer du "A" för ljudkanal 1, "B" för ljudkanal 2, eller "Mono" för en monokanal, om sådan finns.  
**Tips!**  
Om du väljer någon annan utrustning som är ansluten till TV:n ställer du in "Ljudkanalsval" till "Stereo," "A" eller "B."

## Subwoofer nivå

Justerar utgångsnivån för TV:ns inbyggda lågbashögtalare.

- 1 Tryck på OK för att välja "Subwoofer nivå".
- 2 Tryck på **←/→** för att ställa in nivå, tryck sedan på OK.



## Volym (volym hörlurar)

Justerar volymen i hörlurarna.

- 1 Tryck på OK för att välja " Volym".
- 2 Tryck på **←/→** för att ställa in nivå, tryck sedan på OK.

## Tvåkanal

Väljer ljudet från hörlurarna för sändning i stereo eller på flera språk.

- 1 Tryck på OK för att välja " Tvåkanal".
- 2 Tryck på **↑/↓** för att välja ett av följande, tryck sedan på OK.  
Stereo, Mono: För sändning i stereo.  
A/B/Mono: För flerspråkiga sändningar väljer du "A" för ljudkanal 1, "B" för ljudkanal 2, eller "Mono" för en monokanal, om sådan finns.  
**Tip!**  
Om du väljer någon annan utrustning som är ansluten till TV:n ställer du in " Tvåkanal" till "Stereo," "A" eller "B."

## Normalinst.

Återställer inställningen för "Diskant," "Bas" och "Balans" till fabriksinställning.

- 1 Tryck på OK för att välja "Normalinst."
- 2 Tryck på **↑/↓** för att välja "OK," tryck sedan på OK.



# Skärmkontrollmeny

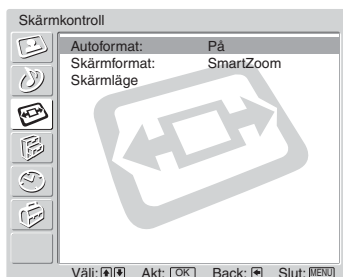

Du kan välja de alternativ som finns uppställda nedan i Skärmkontrollmenyn. För att välja alternativ, se "Navigering i menyerna" (sid. 19).

## Autoformat

Ändrar automatiskt skärmformatet enligt sändningssignalen.

- 1 Tryck på OK för att välja "Autoformat".
- 2 Tryck på  $\uparrow/\downarrow$  för att välja "På," tryck sedan på OK.  
För att behålla din inställning väljer du "Av."

### Tips!

- Även om du valt "På" eller "Av" i "Autoformat", kan du alltid ändra skärmformatet genom att trycka upprepade gånger på  $\oplus$ .
- "Autoformat" kan bara användas för PAL och SECAM.

## Skärmformat

För mer information om skärmformat, se sid. 18.

- 1 Tryck på OK för att välja "Skärmformat".
- 2 Tryck på  $\uparrow/\downarrow$  för att välja "SmartZoom," "4:3," "14:9," "Zoom" eller "Wide" (se sid. 18 för mer information), tryck sedan på OK.

## Skärmläge

Justerar bildens placering för varje skärmformat.

- 1 Tryck på OK för att välja "Skärmläge".
- 2 Tryck på  $\uparrow/\downarrow$  för att välja ett av följande, tryck sedan på OK.  
V läge: Justerar bildens placering vertikalt.  
H läge: Justerar bildens placering horisontellt.  
Normalinst.: Återställer till fabriksinställningar. Istället för steg 3 trycker du på  $\uparrow/\downarrow$  för att välja "OK," tryck sedan på OK.
- 3 Tryck på  $\uparrow/\downarrow$  (för vertikal bildplacering) eller  $\leftarrow/\rightarrow$  (för horisontell bildplacering), tryck sedan på OK.

### Tips!

När "Skärmformat" ställts in till "4:3" eller "Wide," kan inte "V läge" justeras.

# Menyn Finesser

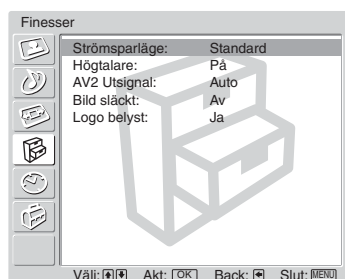

Du kan välja de alternativ som finns uppställda nedan i menyn Finesser. För att välja alternativ, se "Navigering i menyerna" (sid. 19).

## Strömsparläge

Minskar TV:ns energikonsumtion.

- 1 Tryck på OK för att välja "Strömsparläge".
- 2 Tryck på **↑/↓** för att välja "Minska" tryck sedan på OK.

## Högtalare



Slår på/av TV:n's interna högtalare.

- 1 Tryck på OK för att välja "Högtalare".
- 2 Tryck på **↑/↓** för att välja "På" eller "Av," tryck sedan på OK.

På: Ljudet från TV:n kommer från TV:ns högtalare.

Av: Ljudet från TV:n kommer från den externa ljudutrustningen som är ansluten till ljudutgångsuttagen .

## AV2 Utsignal

Ställer in en signal som skall matas ut via uttaget märkt  på TV:ns baksida. Om du ansluter en videobandspelare eller annan inspelningsutrustning till -uttaget, kan du spela in från den utrustning som är ansluten till andra uttag på TV:n.

- 1 Tryck på OK för att välja "AV2 Utsignal".
- 2 Tryck på **↑/↓** för att välja ett av följande, tryck sedan på OK.

Auto: Matar ut vad som visas på skärmen.

TV: Matar ut sändning från antennen.

AV1: Matar ut signaler från den utrustning som är ansluten till -uttaget.

AV3: Matar ut signaler från den utrustning som är ansluten till -uttaget.

AV6: Matar ut signaler från den utrustning som är ansluten till -uttaget.

## Bild släckt

Stänger av visningen av bilden. Du kan fortfarande lyssna på ljudet med bilden avstängd.

**1** Tryck på OK för att välja "Bild släckt".

**2** Tryck på **↑/↓** för att välja "På," tryck sedan på OK.

Indikatorn  (Bild släckt) på TV:ns framsida lyser grönt. För att återställa bilden trycker du på någon av knapparna (förutom **↵ +/-** och **♪**).

## Logo belyst

SONY-logon på TV:ns framsida tänds.

**1** Tryck på OK för att välja "Logo belyst".

**2** Tryck på **↑/↓** för att välja "Ja," tryck sedan på OK.

# Menyn Timer

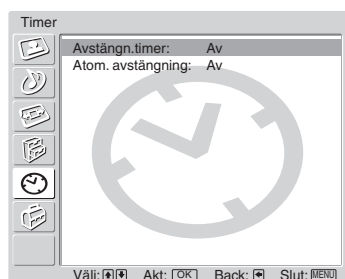

Du kan välja de alternativ som finns uppställda nedan i menyn Timer. För att välja alternativ, se ”Navigering i menyerna” (sid. 19).

## Avstängn.timer

Ställer in en tidsperiod efter att TV:n automatiskt går in i standby-läge.

- 1 Tryck på OK för att välja ”Avstängn.timer”.
- 2 Tryck på **↑/↓** för att välja önskad tidsperiod (”30 min”/”60 min”/”90 min”/”120 min”), tryck sedan på OK.

Indikatorn **⏸** (Avstängn.timer) (avstängningstimer) på TV:n (framsidan) lyser orange.

### Tips!

- Du kan ställa in avstängningstimer genom att upprepade gånger trycka på **⏸**.
- Om du slår av strömmen till TV:n och sedan slår på den igen återställs ”Avstängn.timer” till ”Av.”
- ”Perioden avstängningstimer tar snart slut. Strömmen stängs av”, visas på skärmen en minut innan TV:n växlar över till standby-läge.
- Om du trycker på **⏸/?** visas hur många minuter det är kvar tills TV:n växlar över till standby-läge på skärmen.

## Atom. avstängning

Ställer in så att TV:n växlar automatiskt till standby-läge när du väljer insignal skälla och ingen insignal finns från ansluten utrustning.

I TV-läge är denna automatiska avstängningsfunktion alltid inställd till ”På”.

- 1 Tryck på OK för att välja ”Atom. avstängning”.
- 2 Tryck på **↑/↓** för att välja ”På,” tryck sedan på OK.

# Menyn Inställningar

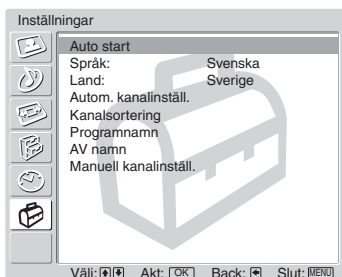

Du kan välja de alternativ som finns uppställda nedan i menyn Inställningar. För att välja alternativ, se ”Navigering i menyerna” (sid. 19).

## Auto start

Startar ”menyn första gången du använder enheten” för val av språk och land/region, och ställer in alla tillgängliga kanaler. Vanligtvis behöver du inte utföra denna åtgärd, eftersom språket och land/region redan valts och kanalerna redan ställts in, då TV:n ursprungligen installerades (sidan 13, 14). Detta alternativ ger dig dock möjlighet att upprepa förfarandet (d.v.s. ställa in TV:n igen efter att man t ex flyttat till ny bostad).

- 1 Tryck på OK för att välja ”Auto start”.
- 2 Tryck på OK för att välja ”Ja.”  
Språkmenyn visas på skärmen.
- 3 Följ stegen i ”6: Välja språk och land/region” (sid. 13) och ”7: Automatisk inställning av TV:n” (sid. 14).

## Språk

Väljer det språk som menyerna visas i.

- 1 Tryck på OK för att välja ”Språk”.
- 2 Tryck på ↑/↓ för att välja språk, tryck sedan på OK.  
Alla menyer visas på det språk du valt.

## Land

Väljer i vilket land/region du använder TV:n.

- 1 Tryck på OK för att välja ”Land”.
- 2 Tryck på ↑/↓ för att ange i vilket land/region du använder TV:n, tryck sedan på OK.  
Om det land eller den region där du använder TV:n inte visas i listan väljer du ”-” istället för land/region.

## Autom. kanalinställ.

Ställer in alla tillgängliga kanaler.

Vanligtvis behöver inte denna funktion utföras eftersom kanalerna redan ställts in när TV:n installerades (sid. 14). Detta alternativ hjälper dig däremot att upprepa processen (t.ex. för att ställa in TV:n igen efter flytt eller för att söka efter nya kanaler som startat).

- 1 Tryck på OK för att välja "Autom. kanalinställ."
- 2 Följ steg 1 i "7: Automatisk inställning av TV:n" (sid. 14).  
När alla tillgängliga kanaler ställts in återgår TV:n till normal drift.

## Kanalsortering

Ändrar den ordning kanalerna lagrats på TV:n.

- 1 Tryck på OK för att välja "Kanalsortering".
- 2 Tryck på  $\uparrow/\downarrow$  för att välja den kanal du vill flytta till en ny plats, tryck sedan på OK.
- 3 Tryck på  $\uparrow/\downarrow$  för att välja din kanals nya plats, tryck sedan på OK.  
Upprepa proceduren i steg 2 till 3 för att vid behov flytta andra kanaler.

## Programnamn

Tilldelar ett kanalnamn efter eget önskemål på upp till fem bokstäver eller siffror. Detta namn visas kort på skärmen när kanalen väljs. (Kanalnamn kan vanligtvis hämtas automatiskt från Text-TV (om sådan finns).)

- 1 Tryck på OK för att välja "Programnamn".
- 2 Tryck på  $\uparrow/\downarrow$  för att välja den kanal du vill namnge, tryck sedan på OK.
- 3 Tryck på  $\uparrow/\downarrow/\leftarrow/\rightarrow$  för att välja den bokstav eller siffra du önskar ("□" vid mellanslag), tryck sedan på OK.

### Om du matar in fel tecken

Tryck på  $\uparrow/\downarrow/\leftarrow/\rightarrow$  för att välja  $\square/\square$  och tryck upprepade gånger på OK tills det felande tecknet väljs. Tryck sedan på  $\uparrow/\downarrow/\leftarrow/\rightarrow$  för att välja korrekt tecken och tryck på OK.

- 4 Upprepa proceduren i steg 3 tills namnet är komplett.
- 5 Tryck på  $\uparrow/\downarrow/\leftarrow/\rightarrow$  för att välja "Slut," tryck sedan på OK.

## AV namn

Tilldelar ett namn till den utrustning som är ansluten till uttagen på sidan och baktill. Detta namn visas kort på skärmen när utrustningen väljs. Du kan hoppa över en ingångskälla som inte är ansluten till någon utrustning.

- 1 Tryck på OK för att välja "AV namn".
- 2 Tryck på **↑/↓** för att välja den ingångskälla som önskas, tryck sedan på OK.
- 3 Tryck på **↑/↓** för att välja det alternativ som önskas nedan, tryck sedan på OK.

Val	Beskrivning
Utrustningsetiketter	Använder ett av de förinställda namnen för att tilldela den anslutna utrustningen ett namn.
ÄNDRA	Skapar din egen etikett. Följ steg 3 till 5 av "Programnamn" på sidan 30.
Hoppa	Hoppar över en ingångskälla som inte är ansluten till någon utrustning när du trycker på <b>↑/↓</b> för att välja ingångskälla.

## Manuell kanalinställ.

Innan du väljer "Namn"/"AFT"/"Ljudfilter"/"Hoppa"/"Dekoder", trycker du på PROG +/- för att välja programnummer till kanalen. Du kan inte välja ett programnummer som är inställt att hoppa över (sid. 33).

- 1 Tryck på OK för att välja "Manuell kanalinställ."
- 2 Tryck på **↑/↓** för att välja ett av följande alternativ, tryck sedan på OK.

Val	Beskrivning
<b>Program</b>	Ställer manuellt in kanaler.
<b>System</b>	1 Tryck på <b>↑/↓</b> för att välja "Program" tryck sedan på OK.
<b>Kanal</b>	<p>2 Tryck på <b>↑/↓</b> för att välja det programnummer du vill ställa in manuellt (vid inställning av videobandspelare skall kanal 0 användas), tryck sedan på <b>←</b>.</p> <p>3 Tryck på <b>↑/↓</b> för att välja "System," tryck sedan på OK.</p> <p><b>Obs!</b> Beroende på vilket land/region som valts för "Land" (sid. 29), kanske inte detta alternativ finns tillgängligt.</p> <p>4 Tryck på <b>↑/↓</b> för att välja ett av följande TV-sändningssystem, tryck sedan på <b>←</b>. B/G: För länder/regioner i Västeuropa D/K: För länder/regioner i Östeuropa I: För Storbritannien L: För Frankrike</p> <p>5 Tryck på <b>↑/↓</b> för att välja "Kanal," tryck sedan på OK.</p> <p>6 Tryck på <b>↑/↓</b> för att välja "S" (för kabelkanaler) eller "C" (för marksända kanaler), tryck sedan på <b>→</b>.</p> <p>7 Ställ in kanalerna enligt följande: <b>Om du inte vet kanalnummer (frekvens)</b> Tryck på <b>↑/↓</b> för att söka efter nästa kanal som finns tillgänglig. Sökningen avslutas när kanalen hittats. Tryck på <b>↑/↓</b> för att fortsätta sökningen. <b>Om du vet kanalnummer (frekvens)</b> Tryck på sifferknapparna för att ange kanalnummer för den sändning du önskar eller din videobandspelares kanalnummer.</p> <p>8 Tryck på OK.</p> <p>9 Tryck på <b>↓</b> för att välja "Bekräfta," tryck sedan på OK.</p> <p>10 Tryck på <b>↓</b> för att välja "OK," tryck sedan på OK. Upprepa proceduren ovan för att ställa in andra kanaler manuellt.</p>
<b>Namn</b>	<p>Tilldelar ett namn efter eget önskemål på upp till fem bokstäver eller siffror för vald kanal. Detta namn visas kort på skärmen när kanalen väljs.</p> <p>1 Följ steg 3 till 5 av "Programnamn" (sid. 30).</p> <p>2 Tryck på <b>↓</b> för att välja "Bekräfta," tryck sedan på OK.</p> <p>3 Tryck på <b>↓</b> för att välja "OK," tryck sedan på OK.</p>
<b>AFT</b>	<p>Finjusterar valt programnummer manuellt om du tycker att en finjustering kan förbättra bildkvaliteten. (Vanligtvis utförs finjustering automatiskt).</p> <p>1 Tryck på <b>↑/↓</b> för att justera finjusteringen över en skala på -15 till +15, tryck sedan på OK.</p> <p>2 Tryck på <b>↓</b> för att välja "Bekräfta," tryck sedan på OK.</p> <p>3 Tryck på <b>↓</b> för att välja "OK," tryck sedan på OK. Vill du återgå till automatisk fininställning väljer du "På" i steg 1.</p>



Val	Beskrivning
<b>Ljudfilter</b>	<p>Förbättrar ljudet för individuella kanaler vid förvrängning i monosändningar. Ibland kan en normal sändningssignal orsaka ljudförvrängning eller ett återkommande ljud tystna när monoprogram visas.</p> <ol style="list-style-type: none"> <li>1 Tryck på / för att välja "Låg" eller "Hög," tryck sedan på OK.</li> </ol> <p>Om du inte upplever någon ljudförvrängning, rekommenderar vi att du låter detta alternativ vara inställt efter fabriksinställningen "Av."</p> <ol style="list-style-type: none"> <li>2 Tryck på  för att välja "Bekräfta," tryck sedan på OK.</li> <li>3 Tryck på  för att välja "OK," tryck sedan på OK.</li> </ol> <p><b>Obs!</b> Du kan inte höra ljud i stereo eller med dubbla ljudspår när "Låg" eller "Hög" ställts in.</p>
<b>Hoppa</b>	<p>Hoppar över kanaler som inte används när du trycker på PROG +/- för att välja kanaler. (Du kan fortfarande välja en kanal du hoppat över med hjälp av sifferknapparna.)</p> <ol style="list-style-type: none"> <li>1 Tryck på / för att välja "Ja," tryck sedan på OK.</li> <li>2 Tryck på  för att välja "Bekräfta," tryck sedan på OK.</li> <li>3 Tryck på  för att välja "OK," tryck sedan på OK.</li> </ol> <p>För att återställa en kanal du hoppat över, väljer du "Nej" i steg 1.</p>
<b>Dekoder</b>	<p>Visar och spelar in en kodad kanal när du har en avkodare ansluten till scartanslutningen /→2 antingen direkt eller via en videobandspelare.</p> <p><b>Obs!</b> Beroende på vilket land/region som valts för "Land" (sid. 29), kanske inte detta alternativ finns tillgängligt.</p> <ol style="list-style-type: none"> <li>1 Tryck på / för att välja "På," tryck sedan på OK.</li> <li>2 Tryck på  för att välja "Bekräfta," tryck sedan på OK.</li> <li>3 Tryck på  för att välja "OK," tryck sedan på OK.</li> </ol> <p>Vill du senare avbryta den här funktionen väljer du "Av" i steg 1.</p>

# Ansluta extrautrustning

Du kan ansluta ett stort utbud av extrautrustning till din TV. Anslutningskablar medföljer ej.

## Ansluta till TV:n (på sidan)

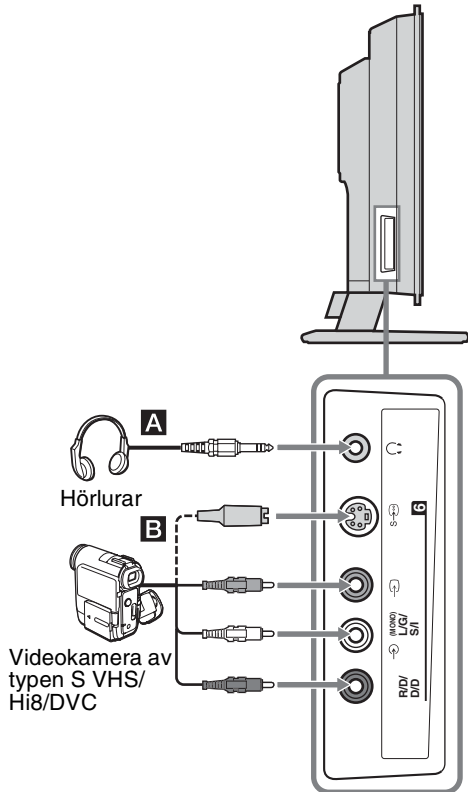

Ansluta	göra detta
Hörlurar <b>A</b>	Anslut till A-uttaget för att lyssna på ljudet från TV:n i hörlurarna.
Videokamera av typen S VHS/Hi8/DVC <b>B</b>	Anslut till S video-uttaget S-6 eller videouttaget S-6, och ljuduttagen L/G/S/I-6. För att undvika bildstörning bör du inte ansluta videokameran till videouttaget S-6 och S video-uttaget S-6 samtidigt. Om du ansluter monoutrustning, bör den anslutas till L/G/S/I-uttagen L/G/S/I-6, och ställa in "Ljudkanalsval" till "A" (sid. 24).

## Ansluta till TV:n (baksida)

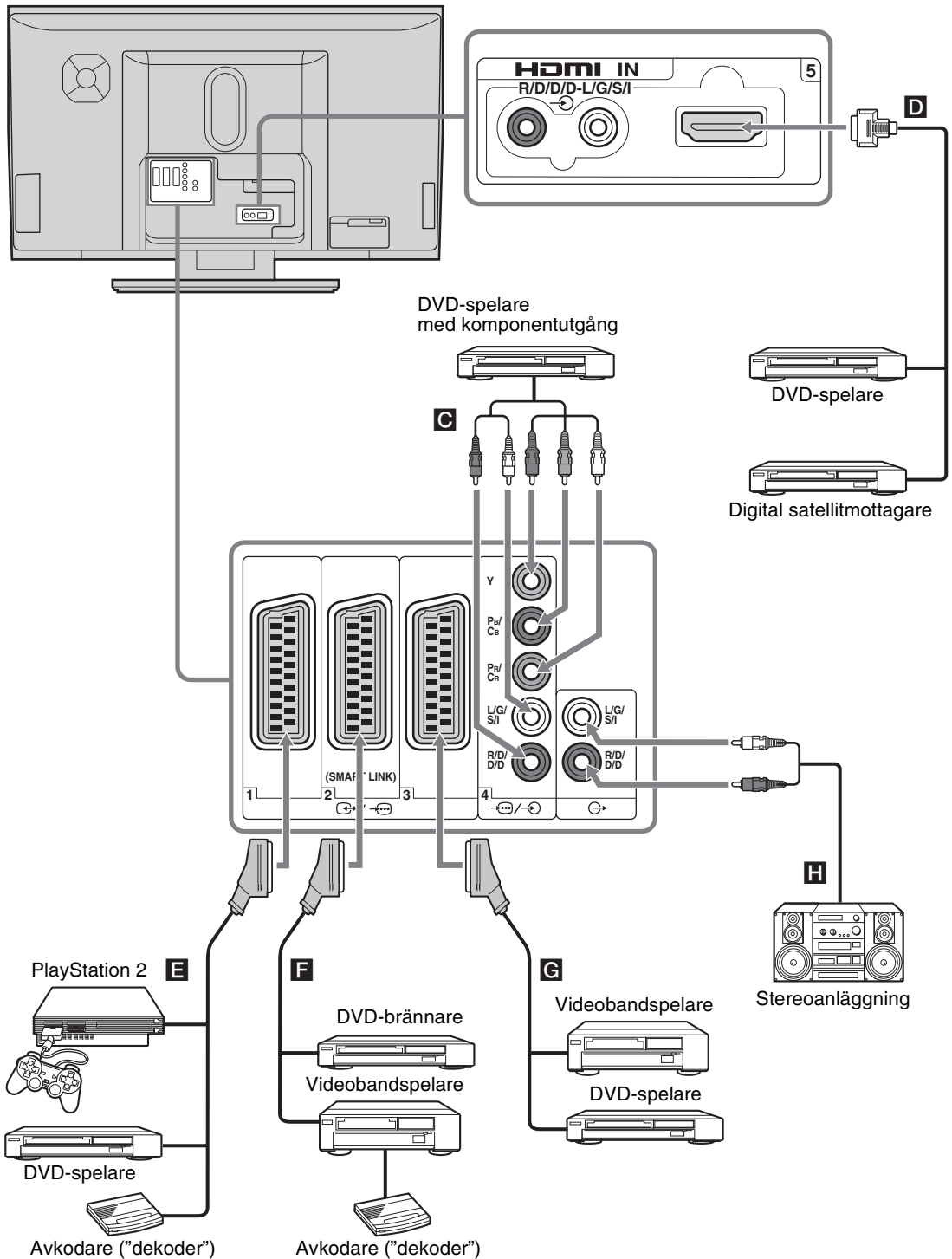

Ansluta	göra detta
DVD-spelare med komponentutgång <b>C</b>	Gör anslutningarna till komponentuttaget och ljuduttagen →/→4. Komponentsignalen innehåller signalformat 576p och ljudsignalen matas in från DVD-spelaren.
Digital satellitmottagare eller DVD-spelare <b>D</b>	Anslut i HDMI IN 5-uttaget om utrustningen har ett HDMI-uttag. De digitala video- och ljudsignalerna matas in från den digitala satellitmottagaren. Om utrustningen har ett DVI-uttag men inte något HDMI-uttag, kopplas DVI-uttaget och HDMI IN 5-uttaget ihop via ett DVI - HDMI adaptergränssnitt (medföljer ej). Anslut därefter utrustningens ljudutgångar till ljudets HDMI IN 5-ingångar. Digitala video- och analoga ljudsignaler matas in från utrustningen.
"PlayStation 2", DVD-spelare eller Avkodare ("dekoder") <b>E</b>	Anslut till scart-uttaget →/→1. När du ansluter dekodern, matas den kodade signalen ut från TV-mottagaren till dekodern, sedan matas den kodade signalen ut från dekodern. I detta fall kommer den kodas av ordentligt om du ställer in "AV2 Utgång" till "TV" (sid. 26).
DVD-brännare eller videobandspelare som stödjer SmartLink <b>F</b>	Anslut till scart-uttaget →/→2. SmartLink är en direktlänk mellan TV:n och en VCR/DVD-brännare. Mer information om SmartLink finns i bruksanvisningen till videobandspelaren eller DVD-brännaren.
Videobandspelare <b>G</b>	Mer information finns i sid. 11.
Stereoanläggning <b>H</b>	Anslut till ljudutgångsuttagen → för att lyssna på ljudet från TV:n på Stereoanläggning. För att stänga av ljudet i TV:ns högtalare, ställer du in "Högtalare" till "Av" (sid. 26).

## Programmera fjärrkontrollen

Denna fjärrkontroll är inställd att manövrera TV-apparater och de flesta DVD-spelare, videobandspelare och AUX-system från Sony (DAV, DTT-mottagare, hemmabio etc.).

För att styra videobandspelare och DVD-spelare som inte kommer från Sony (och vissa andra videobandspelare, DVD-spelare och AUX-modeller från Sony), utför du följande för att programmera fjärrkontrollen.

### Obs!

Ta reda på den tresiffriga kod som är avsedd för märket på din DVD-spelare, videobandspelare eller ditt AUX-system i "Tillverkarkoder" på sid. 37 innan du börjar.

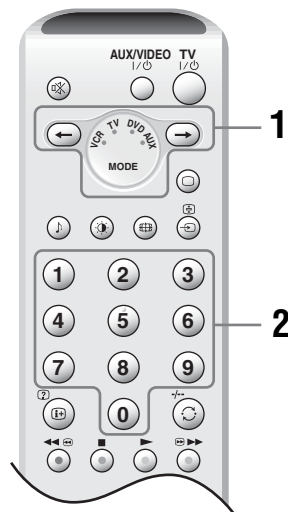

- 1 Gör så här för att programmera för videobandspelare eller DVD-spelare:** Tryck på och håll ned ← i cirka sex sekunder tills den gröna lampan på din VCR- och DVD-spelare blinkar.

### Gör så här för att programmera för Sony AUX-system:

Tryck på och håll ned → i cirka sex sekunder tills den gröna lampan på AUX-systemet blinkar.

- 2** Samtidigt som de relevanta lamporna blinkar trycker du på sifferknapparna för att ange kodens alla tre siffror för märket på din utrustning (sid. 37). Den gröna lampan tänds tillfälligt.

### 3 Starta din utrustning och kontrollera följande grundläggande funktioner.

▶ (uppspelning), ■ (stopp), ◀◀ (spola tillbaka), ▶▶ (spola framåt) kanalval för både video och DVD, MENU och knapparna ↑/↓/←/→ endast för DVD.

#### Om din utrustning inte fungerar, eller om vissa funktioner inte fungerar

Ange korrekt kod eller försök med nästa kod som finns i listan för ditt märke. Listan innehåller däremot inte samtliga märken och inte heller samtliga modeller.

#### Tips!

På den lilla etikett som sitter på insidan av batteriluckan kan du anteckna koderna för de märken du använder.

### Tillverkarkoder

Listan innehåller inte samtliga tillverkare/märken och inte heller tillverkarnas samtliga modeller.

#### Lista över videobandspelarmärken

Fabrikat	Kod
SONY (VHS)	301, 302, 303, 308, 309, 362
SONY (BETA)	303, 307, 310
SONY (DV)	304, 305, 306
AIWA	325, 331, 351
AKAI	326, 329, 330
DAEWOO	342, 343
GRUNDIG	358, 355, 360, 361, 320, 351, 366
HITACHI	327, 333, 334
JVC	314, 315, 322, 344, 352, 353, 354, 348, 349
LG	332, 338
LOEWE	358, 355, 360, 361, 320, 351
MATSUI	356, 357
ORION	328
PANASONIC	321, 323
PHILIPS	311, 312, 313, 316, 317, 318, 358, 359, 363, 364
SAMSUNG	339, 340, 341, 345
SANYO	335, 336
SHARP	324
THOMSON	319, 350, 365
TOSHIBA	337

#### Lista över DVD-spelarmärken

Fabrikat	Kod
SONY	001, 029, 030, 036, 037, 038, 039, 040, 041, 042, 043, 044, 053, 054, 055
AIWA	021
AKAI	032
DENON	018, 027, 020, 002
GRUNDIG	009, 028, 023, 024, 016, 003
HITACHI	025, 026, 015, 004, 035
JVC	006, 017
KENWOOD	008
LG	015, 014, 034
LOEWE	009, 028, 023, 024, 016, 003
MATSUI	013, 016
ONKYO	022, 033
PANASONIC	018, 027, 020, 002, 045, 046, 047
PHILIPS	009, 028, 023, 024, 016, 003, 031
PIONEER	004, 050, 051, 052
SAMSUNG	011, 014
SANYO	007
SHARP	019, 027
THOMSON	012
TOSHIBA	003, 048, 049
YAMAHA	018, 027, 020, 002

#### Lista över AUX-system från Sony

DVD-hemmabiosystem

Fabrikat	Kod
SONY (DAV)	500, 501, 502

Hemmabiosystem

Fabrikat	Kod
SONY	504, 505

AV-mottagare

Fabrikat	Kod
SONY	505, 506, 507, 508

Digital marksänd mottagare

Fabrikat	Kod
SONY	503

# Specifikationer

### Bildskärm

Strömkrav:

220–240 V växelström (AC), 50 Hz

Skärmstorlek:

40 tum

Ungefär 101,5 cm uppmätt diagonalt

Upplösning:

1 366 punkter (horisontellt) × 768 rader (vertikalt)

Energiförbrukning:

222 W

Energiförbrukning i standby-läge:

0,5 W eller mindre

Storlek (b × h × d):

Ungefär 1 114,0 × 729,0 × 360,0 mm (med stativ)

Ungefär 1 114,0 × 647,0 × 114,5 mm (utan stativ)

Vikt:

Ungefär 45,0 kg (med stativ)

Ungefär 29,5 kg (utan stativ)

### Bildsystem

LCD (Liquid Crystal Display)

### TV-system

Beror på vilket land eller vilken region du valt:

B/G/H, D/K, L, I

### Färgsystem

PAL, SECAM

NTSC 3,58, 4,43 (bara för videosignaler)

### Antenn

75 ohm extern anslutning för VHF/UHF

### Kanaltäckning

VHF: E2–E12

UHF: E21–E69

CATV: S1–S20

HYPHER: S21–S41

D/K: R1–R12, R21–R69

L: F2–F10, B–Q, F21–F69

I: UHF B21–B69

### Anslutningar

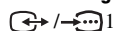
 1

21-stifts scartanslutning (CENELEC-standard) inklusive ingång för ljud/video, RGB-ingång och TV-utgång för ljud/video.

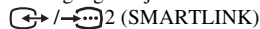
 2 (SMARTLINK)

21-stifts scartanslutning (CENELEC-standard) inklusive ingång för ljud/video, RGB-ingång, valbar utgång för ljud/video och SmartLink-gränssnitt.

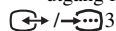
 3

21-stifts scartanslutning (CENELEC-standard) inklusive ingång för ljud/video, RGB-ingång och utgång för ljud/video som för närvarande visas på skärmen.

 4

Stödda format: 1080i, 720p, 576p, 576i, 480p, 480i

Y: 1 Vp-p, 75 ohm, 0,3 V negativ synk

Pb/Cb: 0,7 Vp-p, 75 ohm

Pr/Cr: 0,7 Vp-p, 75 ohm

 4 Ljudingång (phono-kontakter)

500 mVrms

Impedans: 47 kohm

HDMI IN 5

Video: 1080i, 720p, 576p, 576i, 480p, 480i

Ljud: Linjär PCM med två kanaler

32, 44, 1 och 48 kHz, 16, 20 och 24 bitar eller analog

ljudingång (phono-kontakter)

 6 S-videoingång (4-stifts mini-DIN)

 6 Videoingång (phono-kontakt)

 6 Ljudingång (phono-kontakter)

 Ljudutgång (vänster/höger) (phono-kontakter)

 Utgång för hörlurar

### Ljudutgång

25 W + 25 W + 50 W (Subwoofer)

### Medföljande tillbehör

- Fjärrkontroll RM-EA001 (1)
- R6-batterier (storlek AA) (2)
- Koaxialkabel (1)
- Nätkabel (typ C-6) (1)
- Buntband (1) och skruv (1)

### Alternativa tillbehör

- Väggfäste SU-PW3M
- TV-stativ SU-PF3M



Utförande och specifikationer kan ändras utan föregående meddelande.

# Felsökning

Kontrollera om  (standby)-indikatorn blinkar rött.

## När den blinkar





Funktionen självdiagnos är aktiverad.



- 1 Räkna hur många gånger  (standby)-indikatorn blinkar under varje tvåsekunders avbrott.  
Indikatorn blinkar t ex tre gånger, sedan är det ett avbrott på två sekunder, sedan blinkar den tre gånger igen o.s.v.
- 2 Slå av strömmen till TV:n genom att trycka på  (höger sida), koppla ur nätkabeln och informera din återförsäljare eller ditt Sony-servicecenter om blinkningarna (antal blinkningar).

## När den inte blinkar



- 1 Kontrollera alternativen i tabellerna nedan.
- 2 Om problemen kvarstår bör du lämna TV:n för service hos en behörig servicetekniker.

## Bild

Problem	Orsak/Åtgärd
Ingen bild (skärmen är mörk) och inget ljud hörs	<ul style="list-style-type: none"><li>• Kontrollera antennanslutningen.</li><li>• Anslut TV:n till vägguttaget och tryck på  på TV:n (höger sida).</li><li>• Om indikatorn  (standby) lyser orange trycker du på TV .</li></ul>
Jag får ingen bild eller menyinformation från den utrustning som är ansluten till scartanslutningen	<ul style="list-style-type: none"><li>• Kontrollera att extrautrustningen är påslagen och tryck flera gånger på /  tills korrekt ingångssymbol visas på skärmen.</li><li>• Kontrollera anslutningen mellan extrautrustningen och TV:n.</li></ul>
Förvrängd bild	<ul style="list-style-type: none"><li>• Kontrollera om eventuell ansluten extrautrustning är placerad framför eller vid sidan om TV:n. När du ansluter extrautrustning bör du lämna ett visst utrymme mellan utrustningen och TV:n.</li><li>• Vid programbyte eller användning av Text-TV, stänger du av den utrustning som är ansluten till scartanslutningen på din TV:s baksida.</li></ul>
Dubbla bilder eller spökbilder	<ul style="list-style-type: none"><li>• Kontrollera antennanslutningen och kablarna.</li><li>• Kontrollera antennens placering och hur den är riktad.</li></ul>
Det är bara brus och flimmar på skärmen	<ul style="list-style-type: none"><li>• Se efter om antennen är skadad eller böjd.</li><li>• Antennen kan vara utsliten (tre till fem år är en ganska normal ålder; ett till två år i kustnära miljöer).</li></ul>
Bildstörning (prickade linjer eller remsor)	<ul style="list-style-type: none"><li>• Se till att elektriska störkällor, t.ex. bilar, motorcyklar och hårtorkar inte kommer för nära TV:n.</li><li>• Kontrollera att antennen är ansluten med den medföljande koaxialkabeln.</li><li>• Dra antennkabeln på avstånd från andra anslutningskablar.</li><li>• Använd inte dubbeltrådiga ledningar på 300 ohm eftersom de kan ge störningar (interferens).</li></ul>
Det är bildstörningar när jag tittar på en TV-kanal	<ul style="list-style-type: none"><li>• Välj ”Manuell kanalinställ.” i menyn ”Inställningar” och justera ”AFT” (Automatic Fine Tuning) för att få bättre bildmottagning (sid. 32).</li><li>• Välj ”Brusreducering” (brusreducering) i menyn ”Bildjustering” för att minska störningar i bilden (sid. 21).</li></ul>

Problem	Orsak/Åtgärd
Störningar i form av ränder under uppspelning/inspelning med en videobandspelare	<ul style="list-style-type: none"> <li>• Störningar från videohuvudena. Placera videobandspelaren på lite längre avstånd från TV:n.</li> <li>• För att undvika störningar bör avståndet mellan videobandspelaren och TV:n vara minst 30 cm.</li> <li>• Undvik att placera videobandspelaren framför eller vid sidan av TV:n.</li> </ul>
Små svarta och/eller ljusa punkter syns på skärmen	<ul style="list-style-type: none"> <li>• Bilden på den här bildskärmen byggs upp av bildpunkter. Små svarta och/eller ljusa punkter (pixelavvikelser) kan visas på skärmen, men är inte tecken på att något är fel.</li> </ul>
Ingen färg för program som visas i färg	<ul style="list-style-type: none"> <li>• Välj "Normalinst." i menyn "Bildjustering" för att återgå till fabriksinställningar (sid. 22).</li> </ul>
Jag får inga färger eller så är färgerna ojämna när jag får bild via signaler från Y, Pb/Cb, Pr/Cr-kontakterna på 	<ul style="list-style-type: none"> <li>• Kontrollera anslutningarna till Y, Pb/Cb, Pr/Cr-kontakterna på .</li> <li>• Kontrollera att Y, Pb/Cb, Pr/Cr-kontakterna på  sitter rätt och är stadigt anslutna.</li> </ul>

## Ljud

Problem	Orsak/Åtgärd
Inget ljud men bra bild	<ul style="list-style-type: none"> <li>• Tryck på  +/- eller  (Ljud av).</li> <li>• Kontrollera att "Högtalare" är inställt till "På" i menyn "Finesser" (sid. 26).</li> </ul>
Störningar i ljudet	<ul style="list-style-type: none"> <li>• Se orsaker/åtgärder för "Bildstörning" på sidan 39.</li> </ul>
Ljudstörning	<ul style="list-style-type: none"> <li>• Se "Ljudfilter" på sidan 33.</li> </ul>

## Allmänt

Problem	Orsak/Åtgärd
TV:n slås av automatiskt (TV:n växlar över till standby-läge)	<ul style="list-style-type: none"> <li>• Se efter om Avstängn.timer är aktiverad (sid. 28).</li> <li>• Se efter om Atom. avstängning är aktiverad (sid. 28).</li> <li>• Om ingen signal tas emot och inga åtgärder utförs i TV-läget under 10 minuter växlar TV:n automatisk över till standby-läge.</li> </ul>
Vissa ingångskällor kan inte väljas	<ul style="list-style-type: none"> <li>• Välj "AV namn" i menyn "Inställningar" och avbryt "Hoppa" över ingångskälla (sid. 31).</li> </ul>
Fjärrkontrollen fungerar inte som den ska	<ul style="list-style-type: none"> <li>• Kontrollera att fjärrkontrollen är korrekt inställd för den utrustning du använder.</li> <li>• Om fjärrkontrollen inte lyckas styra utrustningen även efter att den ställts in korrekt, får du ange den nödvändiga koden som beskrivs under "Programmera fjärrkontrollen" (sid. 36).</li> <li>• Byt batterier.</li> </ul>
Fel tecken visas när meny/Text-TV/NexTView visas	<ul style="list-style-type: none"> <li>• Välj "Språk" och "Land" i menyn "Inställningar" och ställ in språk och land/region där Text-TV/NexTView visas (sid. 29). För språk som använder sig av det kyrilliska alfabetet rekommenderas du att välja Ryssland om det aktuella landet/den aktuella regionen saknas i listan.</li> </ul>



# Sakregister

## Nummer

14:9 18  
4:3 18

## A

AFT 32  
Ansluta  
    en antenn/videobandspelare 11  
    extrautrustning 34  
Antenn, ansluta 11  
Atom. avstängning 28  
Aut. volymjust. 23  
Auto start 29  
Autoformat 25  
Autom. kanalinställ. 14, 30  
AV namn 31  
AV2 Utsignal 26  
Avstängn.timer 28  
Avstängn.timer indikator (⏸) 9

## B

Bakgr.bel. 11  
Balans 23  
Bas 23  
Batterier, installera i fjärrkontrollen 10  
BBE 23  
Bild släckt 27  
Bild släckt indikator (ⓧ) 9  
Bildjusteringsmeny 21  
Brusreducering 21

## D

Dekoder 33  
Diskant 23  
Dolby Virtual 23  
Dynamisk bild 22

## E

Effekt (ljudeffekt) 23

## F

Fasttext (snabbval) 17  
Fjärrkontroll  
    installera batterier 10  
    programmera 36  
    sensor 9  
    översikt 8

Färg 21  
Färgknappar 8  
Färgton 21

## G

Gamma korrigerigering 22

## H

Hoppa 31, 33  
Högtalare 26  
Hörlurar  
    ansluta 34  
    Tvåkanal 24  
    Volym 24

## I

Indextabellen över ingångssignaler 18  
Info (ⓘ)-knappen 8

## K

Kanaler  
    automatisk inställning 14  
    Hoppa 33  
    välja 16  
Kanalsortering 30  
Knapp 0-9 8  
Knapp för Föregående kanal (⏪) 8  
Knapp för videokanal med två siffror (-/-) 8  
Knappar för Volym (↔) +/- 8, 9  
Knapparna för PROG +/- 8, 9  
Knappen AUX/VIDEO I/⏻ 8  
Knappen för Avstängn.timer (⏸) 8  
Knappen för Bildinställning (⚙) 8  
Knappen för Ljud av (⊗) 8  
Knappen för Ljudeffekt (Ⓜ) 8  
Knappen för Skärminne (⏮) 8  
Knappen Ingångsväljare (→) 8, 9  
Knappen MENU (MENY) 8, 9  
Knappen Skärmläge (⏻) 8  
Knappen Text halt (⏮) 8  
Knappen TV-läge (⏻) 8  
Knappen Visa text (?) 8  
Kontrast 21

## L

Land 29  
Ljudfilter 33  
Ljudjusteringsmeny 23  
Ljudkanalsval 24  
Ljusstyrka 21  
Logo belyst 27  
Läge (Bildinställning) 21

## M

Manuell kanalinställ. 31  
Medföljande tillbehör 10  
Mediaväljare 8  
Meny Timer 28  
Menyn Finesser 26  
Menyn Inställningar 29

## N

Namn 32  
NexTVView 17  
Normalinst.  
    bildjustering 22  
    ljudjustering 24

## O

OK-knappen 8, 9

## P

Programindextabell 16  
Programnamn 30

## S

Sifferknappar 8  
Skärmformat 25  
Skärmkontrollmeny 25  
Skärmläge 18, 25  
Skärpa 21  
SmartZoom 18  
Specifikationer 38  
Språk 29  
Standbyindikator (⏻) 9  
Strömbrytare (⏻) 9  
Strömindikator (Ⓜ) 9  
Strömsparläge 26  
Subwoofer nivå 24

## T

Text 17  
TV standby-knapp (TV I/⏻) 8

## U

Utrustningsetiketter 31

## V

Videobandspelare  
    ansluta 11  
    programmera 36

## W

Wide 18

## Z

Zoom 18

## Ä

ÄNDRA 31

## ADVARSEL!

- Du må ikke sætte et afskåret stik fra en netledning ind i en stikkontakt, da dette kan give elektrisk stød. Et sådant stik må ikke bruges og skal kasseres.
- Tv'et må ikke udsættes for regn eller fugt, da dette kan medføre brand eller elektrisk stød.
- Tv'et indeholder farlig højspænding. Kabinettet må ikke åbnes. Reparationsarbejde må kun udføres af autoriserede teknikere.

## Indledning

Tak, fordi du valgte dette Sony-produkt. Før du betjener tv'et, skal du læse vejledningen omhyggeligt og gemme den til senere brug.

### Oplysninger om varemærke

- "PlayStation" er et varemærke tilhørende Sony Computer Entertainment, Inc.
- Teknologien TruSurround bruger virtualizer for Dolby Virtual Surround.
- TruSurround, SRS og -symbolet er varemærker tilhørende SRS Labs, Inc. Teknologien TruSurround er integreret under licens fra SRS Labs, Inc.
- **HDMI** Dette tv integrerer teknologien HDMI™ (High-Definition Multimedia Interface). HDMI, HDMI-logoet og High-Definition Multimedia Interface er varemærker eller registrerede varemærker tilhørende HDMI Licensing LLC.

# Indholdsfortegnelse

Sikkerhedsoplysninger .....	4
Sikkerhedsforanstaltninger.....	7
Bortskaffelse af tv'et.....	7
<b>Oversigt over fjernbetjeningen .....</b>	<b>8</b>
<b>Oversigt over knapper og indikatorer på tv'et.....</b>	<b>9</b>

## Kom godt i gang

1: Kontrol af tilbehør.....	10
2: Isættelse af batterier i fjernbetjeningen.....	10
3: Tilslutning af en antenne/ videobåndoptager .....	11
4: Undgå, at tv'et vælter .....	12
5: Tænd tv'et .....	13
6: Valg af sprog og land/område .....	13
7: Automatisk programindstilling af tv'et....	14

## Betjening af tv

Betjening af tv .....	16
Visning af billeder fra tilsluttet udstyr.....	18

## Brug af menuen

Navigering gennem menuerne.....	19
Oversigt over menuerne.....	20
<b>Menuen Billedjustering.....</b>	<b>21</b>
Funktion.....	21
Kontrast/Lys/Farvemætning/Farvebalance/ Skarphed/Baggrundslys.....	21
Farvetone.....	21
Støjreduktion.....	22
Dynamisk billede.....	22
Gamma korrektion.....	22
Normalindstilling.....	22
<b>Menuen Lydjustering.....</b>	<b>23</b>
Effekt (lydeffekt).....	23
Diskant/Bas/Balance .....	23
Auto lydstyrke.....	23
To-kanal lyd.....	24
Woofer-niveau .....	24
🔊 Lydstyrke (til hovedtelefoner).....	24
🔊 To-kanal lyd.....	24
Normalindstilling.....	24

<b>Menuen Skærmkontrol .....</b>	<b>25</b>
Auto-opsætning.....	25
Skærmformat.....	25
Skærmposition .....	25
<b>Menuen Funktioner.....</b>	<b>26</b>
Strømsparefunktion .....	26
Højttaler .....	26
AV2 udgang .....	26
Sluk billede.....	27
Logo oplyst.....	27
<b>Menuen Timer .....</b>	<b>28</b>
Aut. Slukning .....	28
Automatisk sluk.....	28
<b>Menuen Opsætning .....</b>	<b>29</b>
Automatisk opstart .....	29
Sprog.....	29
Land .....	29
Auto prog.-indstilling .....	30
Programsortering .....	30
Programnavn.....	30
AV preset.....	31
Manuel prog.-indstilling.....	31

## Brug af ekstraudstyr

Tilslutning af ekstraudstyr.....	34
Programmering af fjernbetjeningen .....	36

## Yderligere oplysninger

Specifikationer .....	38
Fejlfinding .....	39
Indeks .....	41

# Sikkerhedsoplysninger

## Netledning

- Tag netledningen ud af stikket, når tv'et flyttes. Tv'et må ikke flyttes, mens netledningen sidder i stikket. Det kan beskadige netledningen og medføre brand eller elektrisk stød.
- Hvis du beskadiger netledningen, kan det medføre brand eller elektrisk stød.
  - Undgå så vidt muligt at klemme, bøje eller sno netledningen. Hvis ledningstrådene blottes eller knækker kan det ske en kortslutning, der kan medføre brand eller elektrisk stød.
  - Du må ikke ændre eller beskadige netledningen.
  - Du må ikke placere tunge genstande på netledningen. Du må ikke trække i netledningen.
  - Hold netledningen væk fra varmekilder.
  - Tag fat i stikket, når netledningen skal trækkes ud.
- Du må ikke bruge en beskadiget netledning. Bed din forhandler eller dit Sony-servicecenter om at skifte den ud.
- Du må ikke bruge den medfølgende netledning med andet udstyr.
- Brug kun originale netledninger fra Sony – ikke andre mærker.

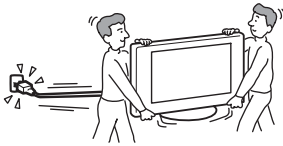

## Beskyttelse af netledning/kabel

Tag fat i stikket, når netledningen/kablet skal trækkes ud. Træk aldrig i selve ledningen/kablet.

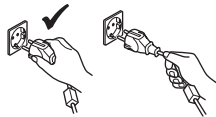

## Stikkontakter

Du må ikke bruge stikkontakter, som stikket ikke passer ind i. Stikket skal sættes helt ind i kontakten. En dårlig tilslutning kan slå gnister og forårsage brand. Kontakt en elektriker for at få stikkontakten udskiftet.



## Ekstraudstyr

Vær opmærksom på følgende, når tv'et anbringes på en stander eller monteres med vægbeslag. Hvis ikke, kan tv'et falde ned og forårsage alvorlig personskade.

- Brug det angivne beslag til vægmontering, eller brug den angivne stander.
- Monter tv'et korrekt, og følg den vejledning, der fulgte med standeren eller vægbeslaget, når du installerer tv'et.
- Sørg for at bruge de beslag, der fulgte med standeren.



## Installation

Hvis tv'et skal monteres på væggen, skal monteringen udføres af autoriserede teknikere. Forkert montering kan gøre tv'et ustabil.

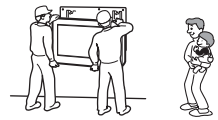

## Hospitaler og lignende institutioner

Tv'et må ikke placeres, hvor der bruges medicinsk udstyr. Det kan forårsage funktionsfejl i det medicinske udstyr.

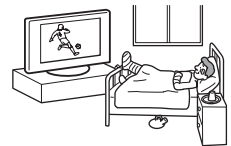

## Transport

- Fjern alle kabler fra tv'et, før det flyttes.
- Tv'et skal bæres som vist til højre. Hvis ikke, kan I tabe og beskadige tv'et, eller det kan forårsage alvorlig personskade. Hvis tv'et er blevet tabt eller beskadiget, skal det straks sendes til eftersyn hos en autoriseret servicetekniker.
- Tv'et må ikke udsættes for fysiske stød eller kraftige vibrationer under transport. Tv'et kan vælte og beskadiges eller forårsage alvorlig personskade.
- Tv'et skal pakkes ind i originalemballagen og sættes ned i originalkassen, når det skal til eftersyn eller blot flyttes.
- Der skal mindst to personer til at bære tv'et.

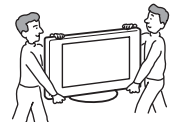

## Ventilation

- Ventilationsåbningerne i kabinettet må aldrig dækkes til. Det kan forårsage overophedning og medføre brand.
- Tv'et kan samle støv og blive snavset, hvis der ikke er sørget for tilstrækkelig ventilation. Korrekt ventilation opnås på følgende måde:
  - Tv'et må ikke installeres med bagsiden nedad eller på siden.
  - Tv'et må ikke installeres på siden, eller så det står på hovedet.
  - Tv'et må ikke installeres på en hylde eller i et skab.
  - Tv'et må ikke anbringes på et tæppe eller i en seng.
  - Tv'et må ikke dækkes til med stof, f.eks. gardiner, eller andre ting, f.eks. aviser, osv.
- Der skal være plads omkring tv'et. Dette skyldes, at der skal være tilstrækkelig luftcirkulation omkring apparatet, ellers kan der opstå brand, eller tv'et kan blive beskadiget.

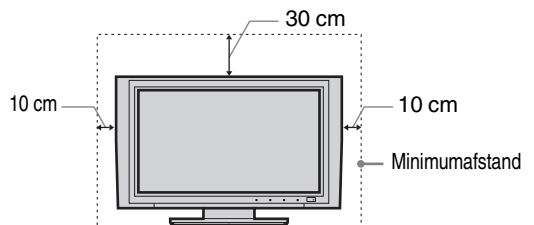

- Når tv'et monteres på en væg, skal der være en afstand på mindst 10 cm fra den nederste del af tv'et.
- Du må aldrig installere tv'et som følger:

Der er spærret for luftcirkulationen.

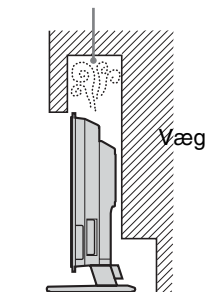

Der er spærret for luftcirkulationen.

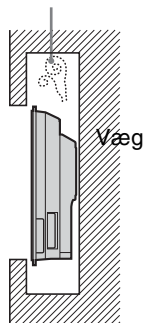

### Ventilationsåbninger

Du må ikke stikke noget ind i ventilationsåbningerne. Hvis du stikker metal ind i åbningerne, eller hvis der trænger væske ind, kan der opstå brand, eller du kan få elektrisk stød.



### Placering

- Du må aldrig placere tv'et på steder, hvor der er varmt, fugtigt eller meget støv.
- Tv'et må ikke placeres på steder, hvor der kan komme insekter ind i det.
- Tv'et må ikke placeres, hvor det kan blive udsat for mekaniske vibrationer.
- Placer tv'et på en stabil, plan overflade. Ellers kan det vælte og forårsage personskade.
- Tv'et må ikke placeres, hvor det stikker frem, f.eks. på eller bag en søjle, eller hvor du kan støde hovedet mod det, da du kan komme til skade.



### Vand og fugt

- Tv'et må ikke bruges i nærheden af vand, f.eks. ved et badekar eller på et badeværelse. Det må heller ikke udsættes for regn, fugt eller røg. Dette kan medføre brand eller elektrisk stød.
- Du må ikke røre netledningen og tv'et med våde hænder. Det kan give elektrisk stød eller beskadige tv'et.



### Fugt og brandfare

- Tv'et må ikke blive vådt. Pas på, der ikke trænger væske ind i tv'et. Du må ikke bruge tv'et, hvis der er kommet væske eller andre genstande ind i kabinetåbningerne. Det kan give elektrisk stød eller beskadige tv'et. Få det omgående efteret af en autoriseret servicetekniker.
- Brændbare genstande (lys, osv.) og elpærer skal være på afstand af tv'et for at undgå, at der opstår brand.

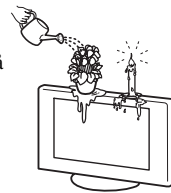

### Olie

Tv'et må ikke installeres i restauranter, hvor der bruges olie. Støv, der tiltrækker olie, kan trænge ind i tv'et og beskadige det.

### Undgå, at tv'et vælter

Tv'et skal placeres på en sikker og stabil stander. Du må ikke hænge noget på tv'et. Hvis du gør det, kan det vælte ned fra standeren eller falde af vægbeslaget og forårsage skade eller alvorlig personskade. Lad ikke børn klatre op på tv'et.



### Køretøj eller loft

Tv'et må ikke installeres i et køretøj. Køretøjets bevægelse kan få tv'et til at vælte og forårsage personskade. Tv'et må ikke monteres i loftet.



### Skibe og andre fartøjer

Tv'et må ikke installeres på et skib eller i andet fartøj. Hvis tv'et udsættes for havvand, kan det medføre brand eller beskadige tv'et.

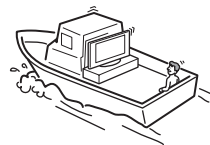

### Udendørs brug

- Tv'et må ikke udsættes for direkte sollys. Der kan ophobe sig varme i tv'et, og det kan blive beskadiget.
- Tv'et må ikke installeres udendørs.



### Kabelføring

- Tag netledningen ud af stikkontakten, når du fører kabler. Af sikkerhedshensyn skal du trække netledningen ud af stikket, når du tilslutter stik.
- Pas på, at kablerne ikke vikler sig omkring fødderne. Det kan beskadige tv'et.

### Rengøring

- Tag netledningen ud af stikket, når stikkontakten eller tv'et rengøres. Ellers kan du få elektrisk stød.
- Stikproppen skal gøres ren med jævne mellemrum. Hvis stikket er dækket med støv kan det tiltrække fugt, isoleringen forringes, og der kan opstå brand.



Fortsættes

## Tordenvejr

Af sikkerhedshensyn må du ikke røre tv'et, netledningen eller antenneledningen, når der er tordenvejr.



## Beskadigelser, der kræver service

Hvis tv'ets overflade revner, må du ikke røre det, før du har trukket netledningen ud af stikkontakten. I modsat fald kan du få elektrisk stød.

## Service

Du må ikke åbne kabinettet. Tv'et må kun kontrolleres af autoriserede serviceteknikere.



## Smådele og dele, der kan afmonteres

Tilbehør skal opbevares utilgængeligt for børn. Hvis børnene sluger dem, kan de kvæles. Ring omgående efter en læge.

## Ituslået glas

Du må ikke kaste genstande mod tv'et. Skærmglasset kan eksplodere og medføre alvorlig personskade, når genstanden rammer glasset.



## Når tv'et ikke er i brug

Af miljøhensyn og sikkerhedshensyn anbefales det, at tv'et slukkes helt i stedet for at stå på standby, hvis det ikke skal bruges i en længere periode. Træk netledningen ud af stikkontakten. Nogle tv har funktioner, der kræver, at tv'et står på standby. Hvis dette er tilfældet, står det i denne vejledning.



## Behagelig afstand til tv'et

- En anbefalet og behagelig afstand til tv'et er fire til syv gange skærmens længde.
- Der skal være moderat belysning, da det kan belaste dine øjne at se tv ved dårligt lys. Det kan også belaste øjnene at se tv i længere tid ad gangen.
- Når vinklen på tv'et skal justeres, skal du holde igen på tv'et med hånden for at undgå, at det falder ned fra standen. Pas på du ikke får fingrene i klemme mellem tv'et og standen.

## Justering af lydstyrke

- Juster lydstyrken, så du ikke forstyrrer naboerne. Lyd høres meget let om natten. Du bør derfor lukke vinduerne eller bruge hovedtelefoner.
- Når du bruger hovedtelefoner, skal du justere lyden, så den ikke er for høj, da det kan skade hørelsen.

## Overbelastning

Tv'et er kun beregnet til 220-240 V AC. Du må ikke slutte for mange apparater til samme stikkontakt, da dette kan medføre brand eller elektrisk stød.

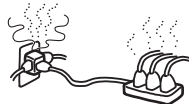

## Varme

Du må ikke røre ved tv'ets overflade. Overfladen er varm, selvom der har været slukket for tv'et et stykke tid.

## Tæring

Hvis du bruger tv'et i områder nær kysten, kan saltet tære metaldelene i tv'et og medføre beskadigelser eller forårsage brand. Det kan også reducere tv'ets levetid. Forsøg at reducere fugtigheden, og tilpas temperaturen på det sted, hvor tv'et er placeret.

# Sikkerhedsforanstaltninger

## LCD-skærm

- Selvom LCD-skærmen er fremstillet med højpræcisionsteknologi, og 99,99% eller flere af skærmens pixel er effektive, kan der være sorte prikker eller klare, lyse prikker (røde, blå eller grønne), der vises konstant på LCD-skærmen. Det er en konstruktionsmæssig egenskab ved LCD-skærmen og ikke en fejl.
- LCD-skærmens overflade må ikke udsættes for sollys. Dette kan beskadige skærmens overflade.
- Du må ikke trykke på eller ridse frontfilteret eller sætte genstande oven på tv'et. Billedet kan blive uensartet, eller LCD-skærmen kan blive beskadiget.
- Hvis tv'et bruges et sted, hvor der er koldt, kan billedet virke udtværet eller blive mørkt. Dette er ikke en fejl. Fænomenerne forsvinder, efterhånden som temperaturen stiger.
- Der kan forekomme skyge billeder (ghosting), når der konstant vises stillbilleder. Det forsvinder efter et øjeblik.
- Skærmen og kabinettet kan blive varmt, når tv'et er i brug. Dette er ikke en fejl.
- LCD-skærmen indeholder en lille mængde flydende krystal og kviksølv. Lysrøret i dette tv indeholder også kviksølv. Følg de lokale regler og retningslinjer for bortskaffelse.

## Lysstofrør

Det TV bruger en speciel fluorescerende lampe som lyskilde. Hvis skærbilledet bliver mørkt, flimrer eller ikke vises, er den fluorescerende lampe udslidt, og LCD-skærmen skal udskiftes. Kontakt kvalificeret servicepersonale omkring udskiftning.

## Installation af tv'et

- Tv'et må ikke placeres på steder, hvor det udsættes for ekstreme temperaturer, f.eks. i direkte sollys eller i nærheden af en radiator eller varmeblæser. Hvis tv'et udsættes for ekstreme temperaturer, kan det blive for varmt og deformere kabinettet eller forårsage fejl i tv'et.
- Der er ikke afbrudt helt for strømmen, selvom tv'et er slukket. Tag stikket ud af stikkontakten for at afbryde tv'et helt.
- Du opnår det skarpeste billede ved ikke at udsætte skærmen for direkte belysning eller direkte sollys. Hvis det er muligt, skal der hænges spot ned fra loftet.
- Du må ikke placere andre komponenter for tæt på tv'et. Andre komponenter skal stå mindst 30 cm væk fra tv'et. Billedet kan forvrænges, hvis der installeres en videobåndoptager foran eller ved siden af tv'et.

## Behandling og rengøring af tv'ets skærmoverflade og kabinet

Skærmens overflade er behandlet med en særlig belægning for at forhindre stærke lysrefleksioner.

Følg nedenstående forholdsregler for at undgå

materialeforringelse eller forringelse af skærmbelægningen.

- Du må ikke trykke eller ridse skærmen med hårde genstande eller kaste ting mod den. Dette kan beskadige skærmen.
- Du må ikke røre ved skærmen, når tv'et har været tændt i lang tid, da den kan være varm.
- Vi anbefaler, at du rører så lidt ved skærmen som muligt.
- Støv tørres forsigtig af skærmen/kabinettet med en blød klud. Hvis støvet sidder fast, skal skærmen tørres forsigtig af med en hårdopvredet blød klud, der er fugtet let med vand og et mildt rengøringsmiddel. Fugt og vrid kluden op igen, hvis snavset ikke forsvinder efter første aftørring.
- Du må ikke bruge skuresvampe, opløsningsmidler eller syreholdige rengøringsmidler, skurepulver eller flygtige opløsningsmidler som alkohol, rensbenzin, fortynder eller insektmiddel. Brug af sådanne midler eller længerevarende kontakt med gummi- eller vinylmaterialer kan beskadige skærmens overflade og kabinetmaterialet.
- Der kan samles støv i ventilationsåbningerne. Vi anbefaler, at du fjerner støvet med jævne mellemrum (en gang om måneden) med en støvsuger for at sikre korrekt ventilation.

## Bortskaffelse af tv'et



### Håndtering af udjente elektriske og elektroniske produkter (Gælder for den Europæiske Union og andre europæiske lande med separate indsamlingssystemer)

Dette symbol på produktet eller emballagen angiver, at produktet ikke må behandles som husholdningsaffald. Det skal i stedet indleveres på en

deponeringsplads specielt indrettet til modtagelse og oparbejdning af elektriske og elektroniske produkter. Ved at sikre at produktet bortskaffes korrekt, forebygges de eventuelle negative miljø- og sundhedsskadelige påvirkninger, som en ukorrekt affaldshåndtering af produktet kan forårsage. Genindvinding af materialer vil medvirke til at bevare naturens ressourcer. Yderligere information om genindvindingen af dette produkt kan fås hos myndighederne, det lokale renovationselskab eller butikken, hvor produktet blev købt.

# Oversigt over fjernbetjeningen

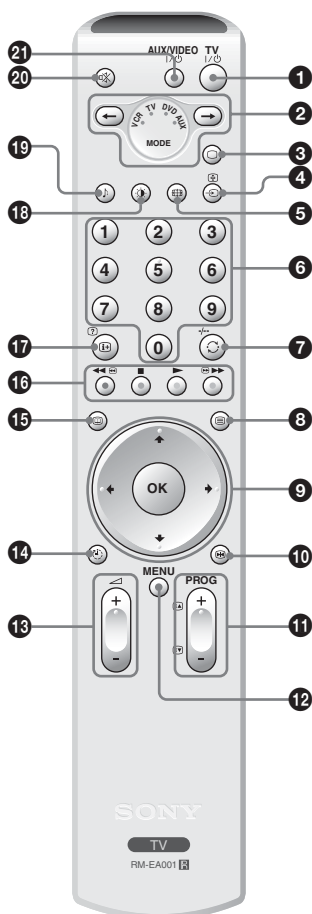

## 1 TV I/O – Tv-standby

Slukker tv'et midlertidigt og aktiverer det fra standby.

## 2 Medievælger (side 36)

Tryk på denne knap for at vælge, det udstyr der skal betjenes. En indikator lyser grønt et kort øjeblik for at vise, hvilket udstyr du har valgt.

## 3 – Tv-tilstand (side 18)

## 4 – Indgangsvælger/hold tekst-tv

- Når du ser tv (side 18): Tryk på denne knap for at vælge indgangskilde fra udstyr, der er sluttet til tv-stikkene.
- Når du ser tekst-tv (side 17): Tryk på denne knap for at stoppe på den aktuelle side.

## 5 – Skærmtilstand (side 18)

## 6 Nummerknapper

- Når du ser tv: Tryk på denne knap for at vælge kanaler. Når du vil have vist kanalnummer 10 eller derover, skal du indtaste det andet ciffer inden for tre sekunder.
- Når du ser tekst-tv: Tryk på denne knap for at indtaste det trecifrede nummer på siden.

## 7 / – Forrige kanal/tocifret kanal på videobåndoptager

- Når du ser tv: Tryk på denne knap for at skifte til den forrige kanal (en kanal, som du har set i mindst fem sekunder).
- Når du bruger videobåndoptager: Tryk på denne knap for at vælge tocifrede kanaler på videobåndoptagere fra Sony (f.eks. kanal 23: Tryk på / , og tryk derefter på 2 og 3).

## 8 – Tekst-tv (side 17)

## 9 (side 16, 18, 19)

## 10 – Skærnhukommelse (side 16)

## 11 PROG +/- (side 16)

- Når du ser tv: Tryk på denne knap for at vælge den næste (+) eller forrige (-) kanal.
- Når du ser tekst-tv: Tryk på denne knap for at vælge den næste (+) eller forrige (-) side.

## 12 MENU (side 19)

## 13 +/- – Lydstyrke

## 14 – Aut. Slukning (side 28)

## 15 – NexTVView (side 17)

## 16 Farvede knapper

- Når du får vist NexTVView (side 17): Tryk på denne knap for at sortere programmerne.
- Når du ser videobåndoptager eller afspiller dvd (side 36): Tryk på denne knap for at betjene vigtige funktioner på din dvd eller videobåndoptager.

## 17 / – Oplysninger/vis tekst

- Når du ser tv: Tryk på denne knap for at få vist oplysninger, f.eks. aktuelt kanalnummer og skærmtilstand.
- Når du ser tekst-tv (side 17): Tryk på denne knap for at få vist skjulte oplysninger (f.eks. svar på en quiz).

## 18 – Billedtilstand (side 21)

## 19 – Lydeffekt (side 23)

## 20 – Slå lyd fra (side 16)

## 21 AUX/VIDEO I/O

Tryk på disse knapper for at tænde/slukke det udstyr, der er programmeret på fjernbetjeningen (side 36).

### Tip

Knapperne , +/-, PROG+ og nummer 5 er blindfingermarkeringsknapper. Brug blindfingermarkeringerne som udgangspunkt, når du betjener tv'et.



# Oversigt over knapper og indikatorer på tv'et

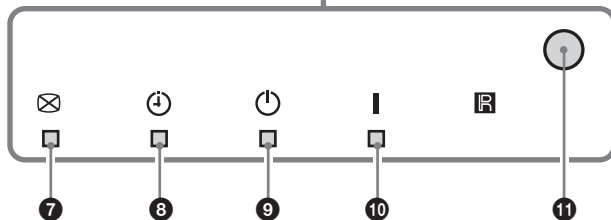
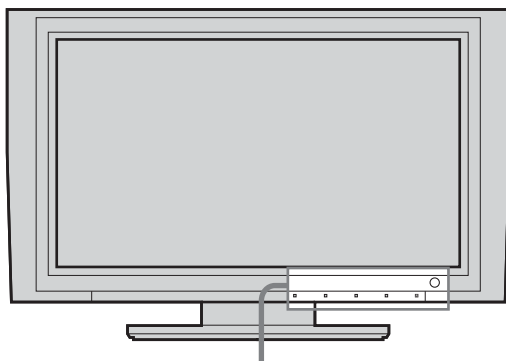
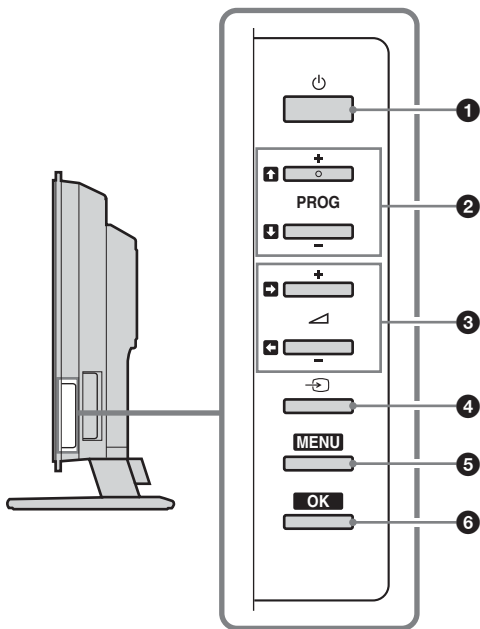

## 1 – Power

Tryk på denne knap for at tænde eller slukke tv'et.

## 2 **PROG +/-**

- Når du ser tv: Tryk på denne knap for at vælge den næste (+) eller forrige (-) kanal.
- Når du bruger tv-menu: Tryk på denne knap for at gå op () eller ned () i indstillingerne.

## 3 +/-

- Tryk på denne knap for at skru op (+) eller ned (-) for lyden.
- Når du bruger tv-menu: Tryk på denne knap for at vælge indstillingen til venstre () eller højre () .

## 4 – Indgangsvælger (side 18)

Tryk på denne knap for at vælge indgangskilde fra udstyr, der er sluttet til tv-stikkene.

## 5 **MENU** (side 19)

## 6 **OK** (side 19)

## 7 – Indikator for Sluk billede (side 27)

Denne indikator lyser grønt, når billedet er slået fra. Det er kun billedet, der slås fra (lyden høres stadig).

## 8 – Indikator for Aut. Slukning (side 28)

Denne indikator lyser orange, når Aut. Slukning er slået til.

## 9 – Indikator for standby

Denne indikator lyser rødt, når tv'et er på standby.

## 10 **I** – Indikator for power

Denne indikator lyser grønt, når tv'et er tændt.

## 11 **Fjernbetjeningsmodtager**

## 1: Kontrol af tilbehør

Fjernbetjening RM-EA001 (1)

Batterier, størrelse AA (R6) (2)

Koaksialkabel (1)



Ferritkernen må ikke fjernes.

Netledning (type C-6) (1)

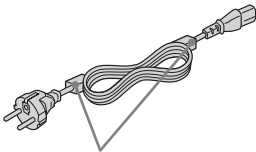

Ferritkernerne må ikke fjernes.

Kabelsamler (1) og skrue (1)



## 2: Isættelse af batterier i fjernbetjeningen

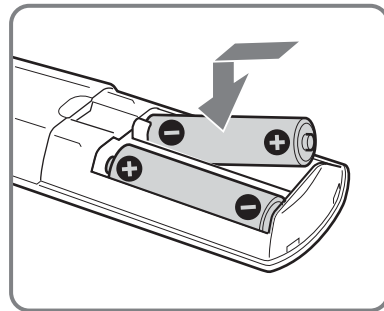
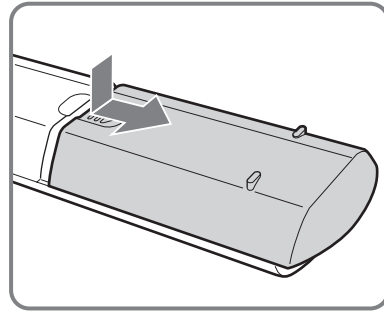

### Bemærk

- Du skal isætte batterierne, så polerne vender korrekt.
- Du skal bortskaffe batterierne på en miljøvenlig måde. Visse områder har indført særlige retningslinjer for bortskaffelse af batterier. Kontakt den lokale myndighed.
- Du må ikke bruge forskellige typer batterier sammen eller blande nye og gamle batterier.
- Fjernbetjeningen skal håndteres forsigtigt. Du må ikke tabe den, træde på den eller spilde væske på den.
- Du må ikke anbringe fjernbetjeningen i nærheden af en varmekilde eller et sted, hvor den udsættes for direkte sollys eller i et fugtigt værelse.

# 3: Tilslutning af en antenne/videobåndoptager

**A**

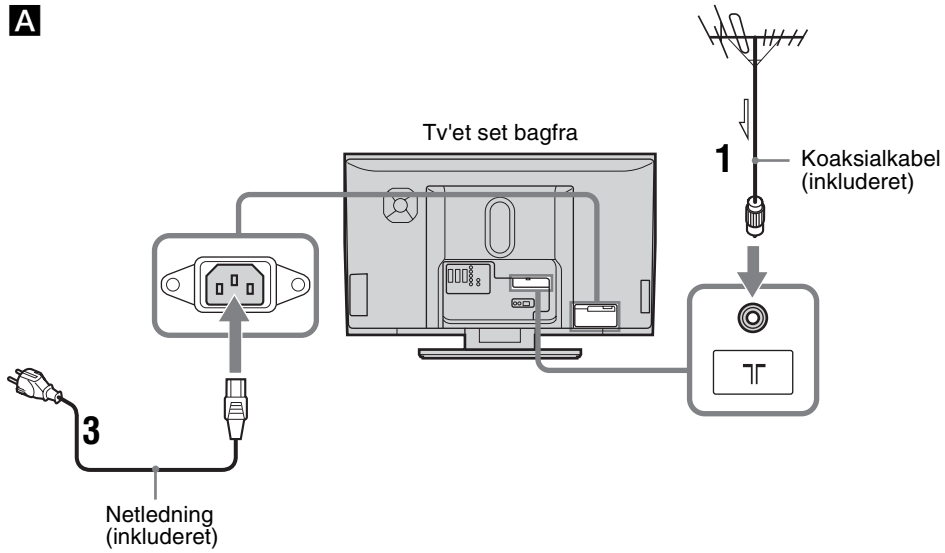

**B**

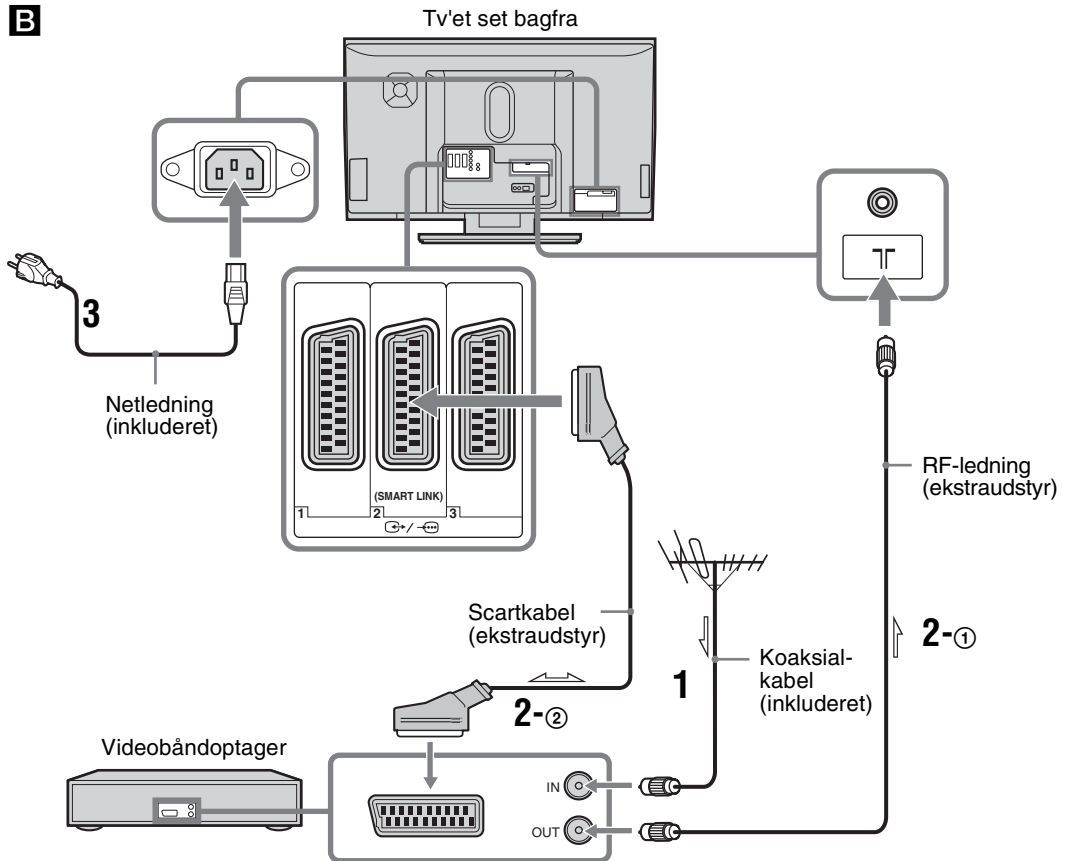

Fortsættes

- 1 Slut antennen til det medfølgende koaksialkabel.  
**Ved tilslutning til en antenne (A)**  
Slut antennen til T-shaped-stikket på tv'ets bagside, og gå derefter til trin 3.  
**Ved tilslutning til en videobåndoptager med en antenne (B)**  
Slut antennen til videobåndoptagerens indgangsstik.

- 2 Tilslut videobåndoptageren og din videobåndoptager.
  - ① Slut videobåndoptagerens udgangsstik til T-shaped-stikket på tv'ets bagside med RF-ledningen.
  - ② Slut videobåndoptagerens scartstik til → / → 2-scartstikket på tv'ets bagside med et scartkabel.
- 3 Slut den medfølgende netledning til AC IN-stikket på tv'ets bagside.

**Bemærk**

Du må ikke tilslutte strøm, før alle forbindelser er udført.

- 4 Saml kablerne.

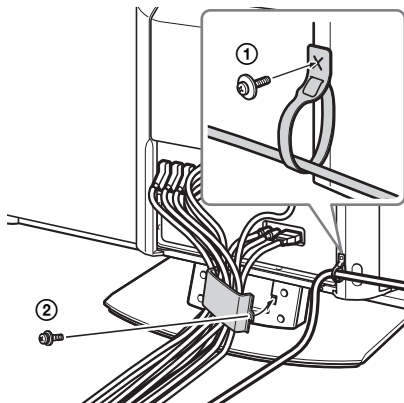

- ① Før netledningen gennem kablesamleren, og skru den fast på højre side af bagpanelet med den medfølgende skrue.
- ② Fjern skruen for at åbne den ene side af kabeldækslet, og før kablerne gennem. Spænd derefter skruen igen.

## 4: Undgå, at tv'et vælter

Hvis du ønsker yderligere stabilitet, kan du bruge fastgørelsesanordningerne på bagsiden af tv'et til at fastgøre tv'et på væggen. Fastgørelsesanordningerne må ikke fjernes.

- 1 Før egnede kabler gennem hullerne i begge fastgørelsesanordninger på bagsiden af tv'et.

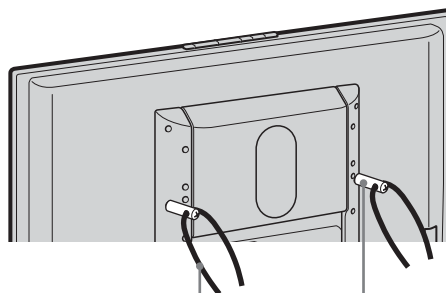

kabel (ekstraudstyr) fastgørelsesanordninger (med huller)

- 2 Gør kablerne fast til en stabil overflade, f.eks. en væg eller en søjle.

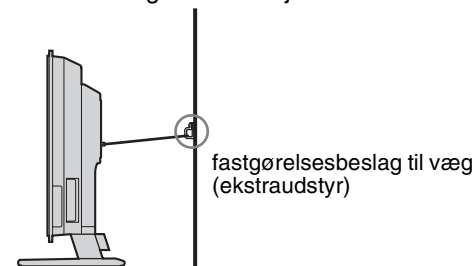

fastgørelsesbeslag til væg (ekstraudstyr)

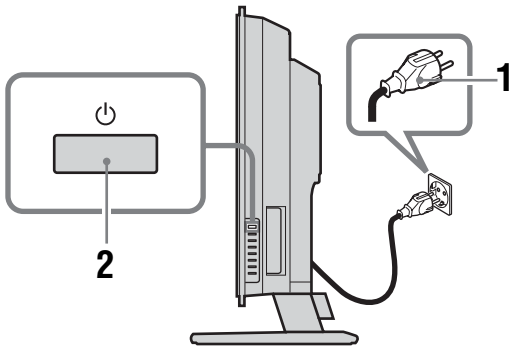

## 5: Tænd tv'et



**1** Slut tv'et til en stikkontakt (220-240 V AC, 50 Hz).

**2** Tryk på  på tv'ets (højre side).



Første gang du tænder tv'et, vises sprogmenuen på skærmen. Fortsæt til afsnittet "6: Valg af sprog og land/område" på side 13.

Når tv'et er i standby (indikatoren  på tv'et (foran) lyser rødt), skal du trykke på TV  på fjernbetjeningen for at tænde tv'et.

## 6: Valg af sprog og land/område

Første gang du tænder tv'et, vises menuen Sprog på skærmen.



**1** Tryk på / for at vælge et sprog i menuen, og tryk derefter på OK.

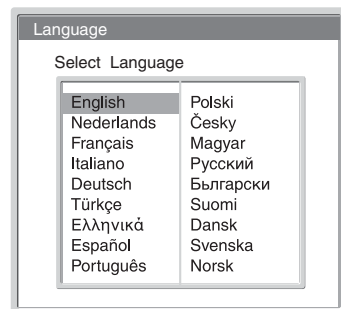

- 2 Tryk på **↑/↓** for at vælge det land/område, som du bruger tv'et i, og tryk derefter på OK.



Hvis det ønskede land/område, som du vil bruge tv'et i, ikke vises på listen, skal du vælge "-" i stedet for at vælge et land/område. Der vises en meddelelse på skærmen om, at tv'et starter en automatisk programindstilling. Gå derefter til afsnittet "7: Automatisk programindstilling af tv'et" på side 14.

## 7: Automatisk programindstilling af tv'et

Når du har valgt sprog og land/område, vises en meddelelse på skærmen om, at tv'et starter en automatisk programindstilling. Tv'et skal indstilles for at kunne modtage kanaler (tv-udsendelser). Følg nedenstående trin for at søge og gemme alle tilgængelige kanaler.



- 1 Tryk på OK for at vælge "Ja".

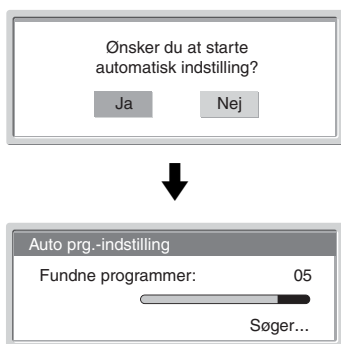

Tv'et begynder at søge efter alle tilgængelige kanaler. Det kan vare nogen tid, så vær tålmodig, og tryk ikke på nogen knapper på tv'et eller på fjernbetjeningen.

Når alle tilgængelige kanaler er gemt, skifter tv'et til normal betjening og viser den kanal, der er gemt som kanal nummer 1.

#### **Når du bliver bedt om at bekræfte antenneforbindelserne**



Der blev ikke fundet nogen kanaler. Kontroller alle antenneforbindelserne, og tryk på OK for at starte den automatiske programindstilling igen.

- 2 Følg trin 2 til 3 i "Programsortering" (side 30), når menuen Programsortering vises på skærmen.  
Gå til trin 3, hvis du ikke vil ændre programmernes lagringsrækkefølge på tv'et.
- 3 Tryk på MENU for at afslutte.  
Tv'et har nu indstillet alle tilgængelige kanaler.

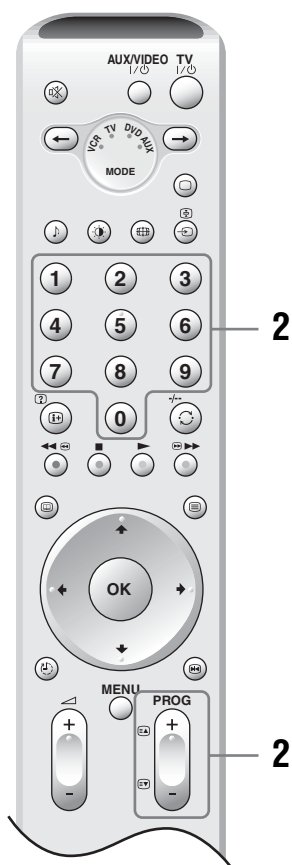
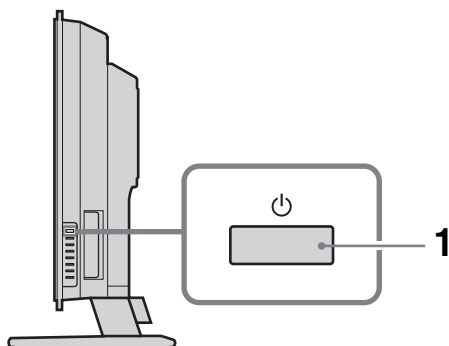
# Betjening af tv











**1** Tryk på  på tv'ets (højre side) for at tænde tv'et.

Når tv'et er i standby (indikatoren  (standby) på tv'et (foran) lyser rødt), skal du trykke på TV  på fjernbetjeningen for at tænde tv'et.

**2** Tryk på nummerknapperne eller PROG +/- for at vælge en tv-kanal.

Når du vil vælge kanal nummer 10 eller derover med nummerknapperne, skal du indtaste det andet ciffer inden for tre sekunder.

## Flere betjeningsmuligheder

Funktion	Handling
Sluk tv'et midlertidigt (standby)	Tryk på TV  .
Sluk tv'et helt	Tryk på  på tv'et (højre side).
Juster lydstyrken	Tryk på  + (skru op)/ - (skru ned).
Slå lyden fra	Tryk på  . Tryk på knappen igen for at slå lyden til.
Skift til den forrige kanal (en kanal, som du har set i mindst fem sekunder)	Tryk på  .
Adgang til programindekstabelen	Tryk på OK. Tryk på  , og tryk derefter på OK for at vælge en kanal. Yderligere oplysninger om adgang til indekstabelen for indgangssignal findes på side 18.
Skift til standby efter et bestemt stykke tid – Aut. Slukning	Tryk på  . Yderligere oplysninger findes på side 28.
Frys billedet midlertidigt, mens det vises på skærmen	Tryk på  . Tryk på knappen igen for at annullere.



## Sådan aktiveres tekst-tv

Tryk på . Hver gang du trykker på , skifter visningen som følger:

Tekst-tv → Tekst-tv over tv-billedet (blandet) → Skjul tekst-tv (luk tekst-tv)

Tryk på nummerknapperne eller PROG +/- for at vælge en side.

Tryk på for at stoppe på siden.

Tryk på for at få vist skjulte oplysninger.

### Tip

- Sørg for, at signalmodtagelsen er god, ellers kan der forekomme fejl i teksten.
- De fleste tv-kanaler har tekst-tv. Yderligere oplysninger om brug af tjenesten findes på startside (som regel side 100).
- Når der vises fire farvede elementer nederst på tekst-tv-siden, kan du bruge Fastext. Fastext gør det muligt hurtigt og let at få adgang til en side. Tryk på den tilsvarende farvede knap for at få adgang til siden.

## Sådan får du adgang til NexTView (afhængigt af servicetilgængelighed)

NexTView er en elektronisk programoversigt.

- 1 Vælg en kanal, der udbyder NexTView ("NexTView" vises så snart dataene er tilgængelige), og tryk derefter på .
- 2 Tryk på /// for at vælge den viste indstilling, og tryk på OK for at bekræfte. Tryk på igen for at lukke NexTView.

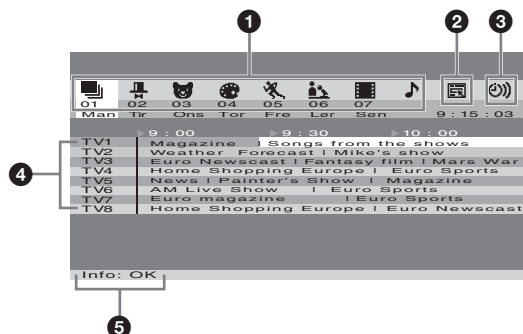

- 1 (Alle)/ (Underholdning)/ (Børn)/ (Kunst)/ (Sport)/ (Nyheder)/ (Film)/ (Musik):  
Sorterer programmerne efter kategori.

- 2 (kun når flere end 8 kanaler udbyder NexTView):

Opretter en liste over kanaler. Du kan gemme op til 8 kanaler. Vælg "Auto ▶" for at gendanne kanalernes standardindstillinger.

- 3 :

Viser en liste over påmindelser (yderligere oplysninger findes under "5 Info").

- 4 **Programmer:**

Viser programlisten sorteret efter tid, når tv'et modtager 50 % eller færre NexTView-data ("NexTView" vises med orange, når du vælger en kanal), og viser programlisten sorteret efter tid, når tv'et modtager over 50 % NexTView-data ("NexTView" vises med sort, når du vælger en kanal). Procentdelen varierer, afhængigt af dit område.

- 5 **Info:**

Viser en programbeskrivelse.

Tryk på den røde knap for at optage programmet (gælder kun videobåndoptagere, der understøtter SmartLink og programmering med timer).

Tryk på den grønne knap for at få vist en påmindelse, når programmet sendes. Du kan indstille op til fem programmer.

### Bemærk

- Der vises muligvis forkerte tegn på skærmen, hvis det sprog der bruges af NexTView-tjenesten, ikke svarer til det sprog, der er indstillet på tv'et. Indstil "Sprog" til det sprog, der bruges af NexTView (side 29). Indstil også "Land" til det land/område, hvor NexTView-programmet vises (side 29).
- Du kan ikke bruge "Optagelse" og "Hukommelse", når programmet er startet.

## Sådan ændres skærmtilstanden manuelt til udsendelsen

Tryk flere gange på  for at vælge Bred, Smart, 4:3, 14:9 eller Zoom.

### Bred

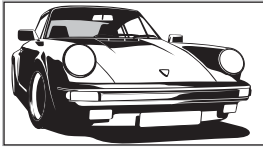

Viser billedet i bredformat (16:9) med de korrekte proportioner.

### Smart\*

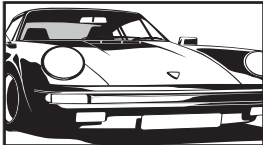

Viser billedet i almindeligt 4:3-format med en efterligning af bredformat. Et billede i 4:3-format trækkes ud, så det fylder skærmen ud.

### 4:3

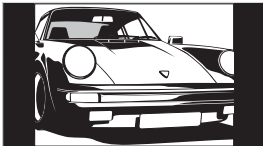

Viser billedet i almindeligt 4:3-format (dvs. ikke bredformat) med de korrekte proportioner.

### 14:9\*

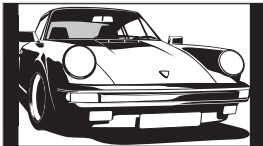

Viser billedet i 14:9-format med de korrekte proportioner. Der vises sorte bjælker på skærmen.

### Zoom\*

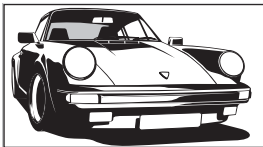

Viser billedet i biografagtigt format (letter box-format) med de korrekte proportioner.

\* Den øverste og nederste del af billedet skæres muligvis væk.

### Tip

- Du kan eventuelt indstille "Auto-op sætning" til "Til". Tv'et vælger automatisk den bedst egnede tilstand til udsendelsen (side 25).
- Du kan justere billeddelen ved at vælge Smart, 14:9 eller Zoom. Tryk på  for at gå op eller ned (f.eks. for at læse undertekster).

## Visning af billeder fra tilsluttet udstyr

Tænd det tilsluttede udstyr, og følg derefter nedenstående trin.

### Udstyr, der er sluttet til scartstikkene med et scartkabel (21 ben)



Start afspilningen på det tilsluttede udstyr.



Billedet fra det tilsluttede udstyr vises på skærmen.



### Automatisk indstillet videobåndoptager (side 11)

Tryk på PROG +/- eller nummerknapperne for at vælge videokanal.





### Andet tilsluttet udstyr

Tryk flere gange på /, indtil det korrekte indgangssymbol (se nedenfor) vises på skærmen.

1, 2, 3:



Lyd/video- eller RGB-indgangssignaler via scartstik 1, 2 eller 3.  vises kun, hvis der er tilsluttet en RGB-kilde.







4:

Komponentindgangssignaler via stikkene Y, Pb/Cb, Pr/Cr (/4), og lydindgangssignal via stikkene L/G/S/I, R/D/D/D (/4).



5:

Det digitale lyd/video-signal går via stikket HDMI IN 5. Lydindgangssignalet er kun analogt, hvis udstyret er tilsluttet ved hjælp af DVI- og lydudgangsstikket.

6/S6:

Videindgangssignaler via videostik 6, og lydindgangssignal via lydstikket L/G/S/I (MONO), stikkene R/D/D/D (6). S6 vises kun, hvis udstyret er sluttet til S-videostik S6 i stedet for videostik 6, og S-videindgangssignalet går via S-videostik S6.

## Flere betjeningsmuligheder

Funktion	Handling
Skift til normal tv-betjening	Tryk på  .
Adgang til indekstabelen for indgangssignal	Tryk på OK, og tryk derefter på  . Tryk på  for at vælge en indgangskilde, og tryk derefter på OK.

## Brug af menuen

# Navigering gennem menuerne

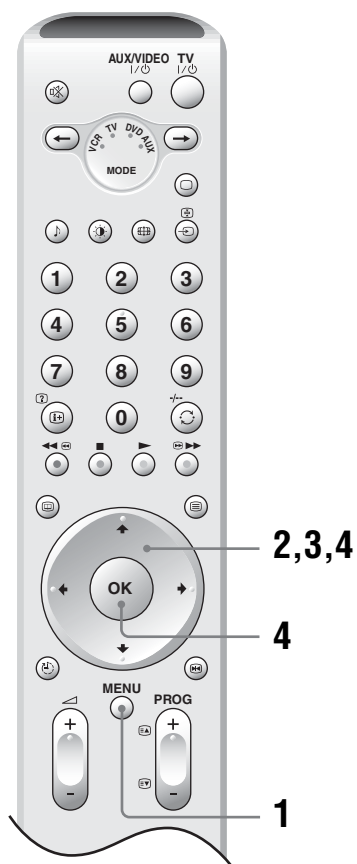

- 1 Tryk på MENU for at få vist menuen.
- 2 Tryk på **↑/↓** for at vælge et menuikon.
- 3 Tryk på **↑/↓/←/→** for at vælge en indstilling.
- 4 Tryk på **↑/↓/←/→** for at ændre/vælge indstillingen, og tryk derefter på OK.  
Tryk på MENU for at lukke menuen.  
Tryk på **←** for at skifte til den sidste visning.

## Øversigt over menuerne

Hver menu indeholder følgende indstillinger. Yderligere oplysninger om navigation gennem menuerne findes p  side 19. De enkelte menuer beskrives p  siderne i parentes.

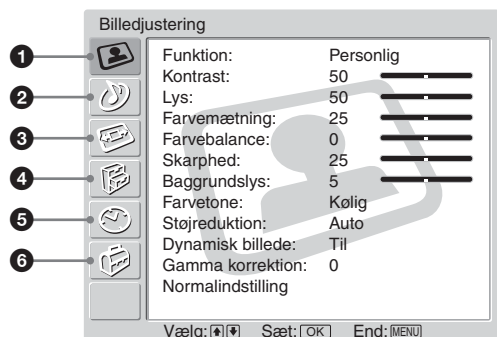

### 1 Billedjustering

- Funktion (21)
- Kontrast/Lys/Farvem tning/Farvebalance/Skarphed/Baggrundslys (21)
- Farvetone (21)
- St jreduktion (22)
- Dynamisk billede (22)
- Gamma korrektion (22)
- Normalindstilling (22)

### 2 Lydjustering

- Effekt (23)
- Diskant/Bas/Balance (23)
- Auto lydstyrke (23)
- To-kanal lyd (24)
- Woofer-niveau (24)
- Lydstyrke (24)
- To-kanal lyd (24)
- Normalindstilling (24)

### 3 Sk rmdkontrol

- Auto-ops tning (25)
- Sk rmdformat (25)
- Sk rmdposition (25)
  - Lodret pos./Vandret pos./Normalindstilling

### 4 Funktioner

- Str msparefunktion (26)
- H jttaler (26)
- AV2 udgang (26)
- Sluk billede (27)
- Logo oplyst (27)

### 5 Timer

- Aut. Slukning (28)
- Automatisk sluk (28)

### 6 Ops tning

- Automatisk opstart (29)
- Sprog (29)
- Land (29)
- Auto prog.-indstilling (30)
- Programsortering (30)
- Programnavn (30)
- AV preset (31)
  - Navn p  udstyr/Rediger/Udelad
- Manuel prog.-indstilling (31)
  - Program/System/Kanal/Navn/AFT/Lydfilter/Udelad/Dekoder/Bekr ft

#### Bem rk

Redigerbare indstillinger varierer, afh ngigt af situationen. Du f r kun vist de indstillinger, som du kan bruge.

# Menuen Billedjustering

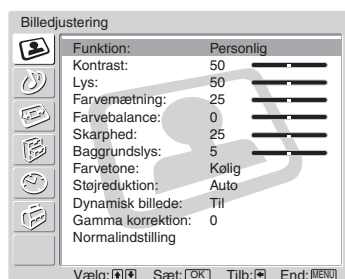

Nedenstående indstillinger kan vælges på menuen Billedjustering. Yderligere oplysninger om valg af indstillinger findes i afsnittet "Navigering gennem menuerne" (side 19).

## Tip

Når du indstiller "Funktion" til "Kraftig" eller "Standard", kan du kun justere "Funktion", "Kontrast", "Farvetone", "Støjreduktion" og "Normalindstilling".

## Funktion

Med denne indstilling kan du vælge billedtilstanden.

- 1 Tryk på OK for at vælge "Funktion".
- 2 Tryk på **↑/↓** for at vælge en af følgende billedtilstande, og tryk derefter på OK.

Kraftig: Hvis du vil forbedre billedets kontrast og skarphed.

Standard: Hvis du vil have vist et standardbillede. Anbefales til underholdning.

Personlig: Hvis du vil gemme foretrukne indstillinger.

## Tip

Tryk flere gange på **↻** for at skifte billedtilstand.

## Kontrast/Lys/Farvemætning/Farvebalance/Skarphed/Baggrundslys

- 1 Tryk på OK for at vælge en indstilling.
- 2 Tryk på **←/→** for at indstille niveauet, og tryk derefter på OK.

## Tip

"Farvebalance" kan kun justeres for et NTSC-farvesignal (f.eks. amerikanske videobånd).

## Farvetone

- 1 Tryk på OK for at vælge "Farvetone".
- 2 Tryk på **↑/↓** for at vælge en af følgende indstillinger, og tryk derefter på OK.

Kølig: Tilfører hvide farver et blåt skær.

Neutral: Tilfører hvide farver et neutralt skær.

Varm: Tilfører hvide farver et rødt skær.

## Støjreduktion

Med denne indstilling kan du reducere billedets støjniveau (sne på billedet) under dårlige modtageforhold.

- 1 Tryk på OK for at vælge "Støjreduktion".
- 2 Tryk på **↑/↓** for at vælge en af følgende indstillinger, og tryk derefter på OK.

Auto: Reducerer automatisk støj på billedet.

Høj/Lav/Fra: Ændrer støjreduktionens effekt.

CNR: Reducerer støj på billedet i forbindelse med det animerede billede.

BNR: Reducerer blokstøj på billedet. Nyttig til brug med tilsluttet DVD-afspiller/digital satellitmodtager med MPEG-afspilning.

## Dynamisk billede

Med denne indstilling kan du forbedre billedkontrasten.

- 1 Tryk på OK for at vælge "Dynamisk billede".
- 2 Tryk på **↑/↓** for at vælge "Til", og tryk derefter på OK.

## Gamma korrektion

Med denne indstilling kan du justere balancen mellem lyse og mørke områder i billedet.

- 1 Tryk på OK for at vælge "Gamma korrektion".
- 2 Tryk på **↑/↓** for at indstille niveauet, og tryk derefter på OK.

## Normalindstilling

Med denne indstilling kan du gendanne fabriksindstillingerne for alle billedindstillinger.

- 1 Tryk på OK for at vælge "Normalindstilling".
- 2 Tryk på **↑/↓** for at vælge "OK", og tryk derefter på OK.

# Menuen Lydjustering

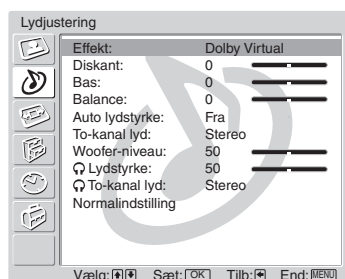

Nedenstående indstillinger kan vælges på menuen Lydjustering. Yderligere oplysninger om valg af indstillinger findes i afsnittet "Navigering gennem menuerne" (side 19).

## Effekt (lydeffekt)

- 1 Tryk på OK for at vælge "Effekt".
- 2 Tryk på ↑/↓ for at vælge en af følgende lydeffekter, og tryk derefter på OK.

Ingen: Ingen effekt.

Naturlig: Forbedrer lydens klarhed, detaljer og tilstedeværelse med "BBE High Definition Sound System"<sup>\*1</sup>.

Dynamisk: Intensiverer lydens klarhed og tilstedeværelse for bedre tydelighed og realisme med "BBE High Definition Sound System".

Dolby Virtual<sup>\*2</sup>: Bruger tv'ets højttalere til at simulere den surroundeffekt, der frembringes af et multikanalssystem.

### Tip

- Tryk flere gange på ♪ for at ændre lydeffekten.
- Hvis du indstiller "Auto lydstyrke" til "Til", ændres "Dolby Virtual" automatisk til "Naturlig".

<sup>\*1</sup> Produceret på licens fra BBE Sound, Inc.

Givet i licens af BBE Sound, Inc. i henhold til USP4638258, 4482866. "BBE" og BBE-symbolet er varemærker tilhørende BBE Sound, Inc.

<sup>\*2</sup> Fremstillet på licens fra Dolby Laboratories. "Dolby" og det dobbelte D-symbol (DD) er varemærker tilhørende Dolby Laboratories.

## Diskant/Bas/Balance

Med denne indstilling kan du justere høje tonehøjder (Diskant), lave tonehøjder (Bas) og fremhæve balancen mellem højre eller venstre højttaler (Balance).

- 1 Tryk på OK for at vælge en indstilling.
- 2 Tryk på ←/→ for at indstille niveauet, og tryk derefter på OK.

## Auto lydstyrke

Med denne indstilling kan du holde et konstant lydniveau, selvom der er lydæssige niveauforskelle (lyden i reklameblokke er f.eks. ofte højere end lyden i programmer).

- 1 Tryk på OK for at vælge "Auto lydstyrke".
- 2 Tryk på ↑/↓ for at vælge "Til", og tryk derefter på OK.

### Tip

Hvis du indstiller "Effekt" til "Dolby Virtual", ændres "Auto lydstyrke" automatisk til "Fra".

**Fortsættes**

## To-kanal lyd

Med denne indstilling kan du vælge, om lyden fra højttaleren skal være til en stereo- eller tosproget udsendelse.

- 1 Tryk på OK for at vælge "To-kanal lyd".
- 2 Tryk på **↑/↓** for at vælge en af følgende indstillinger, og tryk derefter på OK.

Stereo, Mono: Til en stereoudsendelse.

A/B/Mono: Til en tosproget udsendelse skal du vælge "A" for lydkanal 1, "B" for lydkanal 2 eller "Mono" for en eventuel monokanal.

### Tip

Hvis du vælger andet udstyr, der er sluttet til tv'et, skal du indstille "To-kanal lyd" til "Stereo", "A" eller "B".

## Woofers-niveau

Med denne indstilling kan du justere outputniveauet for tv'ets indbyggede woofers.

- 1 Tryk på OK for at vælge "Woofers-niveau".
- 2 Tryk på **←/→** for at indstille niveauet, og tryk derefter på OK.

## 🔊 Lydstyrke (til hovedtelefoner)

Med denne indstilling kan du indstille lydstyrken, når du bruger hovedtelefoner.

- 1 Tryk på OK for at vælge "🔊 Lydstyrke".
- 2 Tryk på **←/→** for at indstille niveauet, og tryk derefter på OK.

## 🔊 To-kanal lyd

Med denne indstilling kan du vælge, om lyden i hovedtelefonerne skal være til en stereo- eller tosproget udsendelse.

- 1 Tryk på OK for at vælge "🔊 To-kanal lyd".
- 2 Tryk på **↑/↓** for at vælge en af følgende indstillinger, og tryk derefter på OK.

Stereo, Mono: Til en stereoudsendelse.

A/B/Mono: Til en tosproget udsendelse skal du vælge "A" for lydkanal 1, "B" for lydkanal 2 eller "Mono" for en eventuel monokanal.

### Tip

Hvis du vælger andet udstyr, der er sluttet til tv'et, skal du indstille "🔊 To-kanal lyd" til "Stereo", "A" eller "B".

## Normalindstilling

Med denne indstilling kan du gendanne fabriksindstillingerne for "Diskant", "Bas" og "Balance".

- 1 Tryk på OK for at vælge "Normalindstilling".
- 2 Tryk på **↑/↓** for at vælge "OK", og tryk derefter på OK.



# Menuen Skærmkontrol

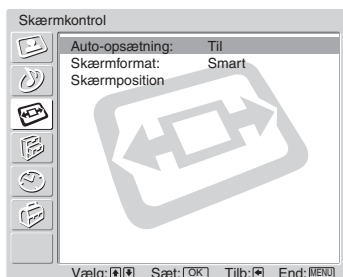

Nedenstående indstillinger kan vælges på menuen Skærmkontrol. Yderligere oplysninger om valg af indstillinger findes i afsnittet "Navigering gennem menuerne" (side 19).

## Auto-opsætning

Med denne indstilling kan du automatisk ændre skærmformatet til udsendelsens signal.

- 1 Tryk på OK for at vælge "Auto-opsætning".
- 2 Tryk på  $\uparrow/\downarrow$  for at vælge "Til", og tryk derefter på OK.  
Vælg "Fra" for at beholde indstillingen.

### Tip

- Selvom du har valgt "Til" eller "Fra" under "Auto-opsætning", kan du altid ændre skærmformatet ved at trykke flere gange på  $\uparrow/\downarrow$ .
- "Auto-opsætning" kan kun bruges med PAL- og SECAM-signaler.

## Skærmformat

Yderligere oplysninger om skærmformat findes på side 18.

- 1 Tryk på OK for at vælge "Skærmformat".
- 2 Tryk på  $\uparrow/\downarrow$  for at vælge "Smart", "4:3", "14:9", "Zoom" eller "Bred" (yderligere oplysninger findes på side 18), og tryk derefter på OK.

## Skærmposition

Med denne indstilling kan du justere billedpositionen for hvert skærmformat.

- 1 Tryk på OK for at vælge "Skærmposition".
- 2 Tryk på  $\uparrow/\downarrow$  for at vælge en af følgende indstillinger, og tryk derefter på OK.  
Lodret pos.: Justerer billedets lodrette position.  
Vandret pos.: Justerer billedets vandrette position.  
Normalindstilling: Gendanner fabriksindstillingerne. Tryk på  $\uparrow/\downarrow$  for at vælge "OK" i stedet for at udføre trin 3. Tryk derefter på OK.
- 3 Tryk på  $\uparrow/\downarrow$  (lodret billedposition) eller  $\leftarrow/\rightarrow$  (vandret billedposition), og tryk derefter på OK.

### Tip

Du kan ikke indstille "Lodret pos.", når "Skærmformat" er indstillet til "4:3" eller "Bred".

# Menuen Funktioner

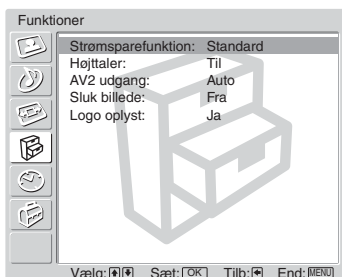

Nedenstående indstillinger kan vælges på menuen Funktioner. Yderligere oplysninger om valg af indstillinger findes i afsnittet "Navigering gennem menuerne" (side 19).

## Strømsparefunktion

Med denne indstilling kan du reducere tv'ets strømforbrug.

- 1 Tryk på OK for at vælge "Strømsparefunktion".
- 2 Tryk på **↑/↓** for at vælge "Reducer", og tryk derefter på OK.

## Højttaler



Med denne indstilling kan du slå tv'ets interne højttalere til eller fra.

- 1 Tryk på OK for at vælge "Højttaler".
- 2 Tryk på **↑/↓** for at vælge "Til" eller "Fra", og tryk derefter på OK.

Til: Lyden fra tv'et sendes via tv'ets højttalere.

Fra: Lyden fra tv'et sendes via det eksterne lydudstyr, der er sluttet til lydudgangsstik .

## AV2 udgang

Med denne indstilling kan du indstille et signal, der skal sendes via stikket  på tv'ets bagside. Hvis du slutter en videobåndoptager eller andet optageudstyr til stikket , kan du optage fra udstyr, der er sluttet til andre stik på tv'et.



- 1 Tryk på OK for at vælge "AV2 udgang".
- 2 Tryk på **↑/↓** for at vælge en af følgende indstillinger, og tryk derefter på OK.

Auto: Sender det, der vises, via skærmen.

TV: Sender udsendelsen fra antennen.



AV1: Sender signaler fra det udstyr, der er sluttet til stikket  1.

AV3: Sender signaler fra det udstyr, der er sluttet til stikket  3.

AV6: Sender signaler fra det udstyr, der er sluttet til stikket  6/S  6.

## Sluk billede

Med denne indstilling kan du slukke for billedet. Lyden høres fortsat, men der vises ingen billeder.

- 1 Tryk på OK for at vælge "Sluk billede".
- 2 Tryk på **↑/↓** for at vælge "Til", og tryk derefter på OK.  
Indikatoren  (Sluk billede) på tv'et (foran) lyser grønt. Tryk på en vilkårlig knap (undtagen knapperne  +/- og ) for at få vist billederne igen.

## Logo oplyst

Med denne indstilling kan du aktiverer SONY-logoet, der sidder foran på tv'et.

- 1 Tryk på OK for at vælge "Logo oplyst".
- 2 Tryk på **↑/↓** for at vælge "Ja", og tryk derefter på OK.

# Menuen Timer

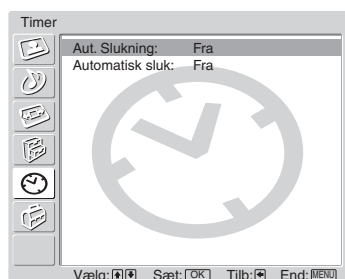

Nedenstående indstillinger kan vælges på menuen Timer. Yderligere oplysninger om valg af indstillinger findes i afsnittet "Navigering gennem menuerne" (side 19).

## Aut. Slukning

Med denne indstilling kan du angive, hvornår tv'et automatisk skal skifte til standby.

- 1 Tryk på OK for at vælge "Aut. Slukning".
- 2 Tryk på  $\uparrow/\downarrow$  for at vælge den ønskede tidsperiode ("30 min."/ "60 min."/ "90 min."/ "120 min."), og tryk derefter på OK.

Indikatoren  $\odot$  (Aut. Slukning) på tv'et (foran) lyser orange.

### Tip

- Du kan også indstille automatisk slukning ved at trykke flere gange på  $\odot$ .
- Hvis du slukker og tænder tv'et, nulstilles "Aut. Slukning" til "Fra".
- "Sleeptimer udløber snart. Apparatet slukkes." vises på skærmen et minut, før tv'et skifter til standby.
- Hvis du trykker på  $\oplus/?$ , kan du se på skærmen, hvor mange minutter der er tilbage, før tv'et skifter til standby.

## Automatisk sluk

Med denne indstilling skifter tv'et automatisk til standby, når du vælger indgangskilden og der ikke findes noget tv-signal fra det tilsluttede udstyr.

Når du ser tv: Funktionen Automatisk sluk er altid indstillet til "Til".

- 1 Tryk på OK for at vælge "Automatisk sluk".
- 2 Tryk på  $\uparrow/\downarrow$  for at vælge "Til", og tryk derefter på OK.

# Menuen Opsætning

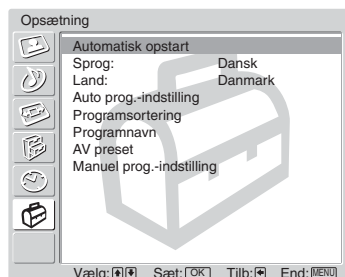

Nedenstående indstillinger kan vælges på menuen Opsætning. Yderligere oplysninger om valg af indstillinger findes i afsnittet "Navigering gennem menuerne" (side 19).

## Automatisk opstart

Med denne indstilling kan du åbne den menu, der blev vist første gang, du tændte tv'et for at vælge sprog og land/område og indstille alle tilgængelige kanaler. Du behøver som regel ikke udføre denne handling, da sprog og land/område blev valgt og kanalerne indstillet, første gang tv'et blev tændt (side 13, 14). Indstillingen gør det dog muligt at gentage indstillingen (hvis du f.eks. skal finde nye kanaler efter en flytning).

- 1 Tryk på OK for at vælge "Automatisk opstart".
- 2 Tryk på OK for at vælge "Ja".  
Sprogmenuen vises på skærmen.
- 3 Følg trinnene i afsnittet "6: Valg af sprog og land/område" (side 13) og i afsnittet "7: Automatisk programindstilling af tv'et" (side 14).

## Sprog

Med denne indstilling kan du vælge det sprog, som menuerne skal vises på.

- 1 Tryk på OK for at vælge "Sprog".
- 2 Tryk på ↑/↓ for at vælge det ønskede sprog, og tryk derefter på OK.  
Alle menuerne vises på det valgte sprog.

## Land

Med denne indstilling kan du vælge det land/område, som du bruger tv'et i.

- 1 Tryk på OK for at vælge "Land".
- 2 Tryk på ↑/↓ for at vælge det land/område, som du vil bruge tv'et i, og tryk derefter på OK.  
Hvis det ønskede land/område, som du vil bruge tv'et i, ikke vises på listen, skal du vælge "-" i stedet for at vælge et land/område.

## Auto prog.-indstilling

Med denne indstilling kan du indstille alle tilgængelige kanaler.

Du behøver som regel ikke udføre denne handling, da kanalerne blev indstillet, første gang tv'et blev tændt (side 14). Indstillingen gør det dog muligt at gentage programindstillingen (hvis du f.eks. skal finde nye kanaler efter en flytning, eller hvis udbyderen tilbyder nye kanaler).

- 1 Tryk på OK for at vælge "Auto prog.-indstilling".
- 2 Følg trin 1 i afsnittet "7: Automatisk programindstilling af tv'et" (side 14).  
Når alle tilgængelige kanaler er fundet, skifter tv'et til normal betjening.

## Programsortering

Med denne indstilling kan du ændre rækkefølgen af tv'ets gemte kanaler.

- 1 Tryk på OK for at vælge "Programsortering".
- 2 Tryk på **↑/↓** for at vælge den kanal, der skal flyttes til en ny placering, og tryk derefter på OK.
- 3 Tryk på **↑/↓** for at vælge kanalens nye placering, og tryk derefter på OK.  
Gentag trin 2 og 3, hvis du vil flytte andre kanaler.

## Programnavn

Med denne indstilling kan du indtaste et programnavn på op til fem bogstaver eller tal. Navnet vises kort på skærmen, når du vælger kanalen. (hvis det er muligt hentes kanalernes navne automatisk fra tekst-tv).

- 1 Tryk på OK for at vælge "Programnavn".
- 2 Tryk på **↑/↓** for at vælge den kanal, der skal navngives, og tryk derefter på OK.
- 3 Tryk på **↑/↓/←/→** for at vælge det ønskede bogstav eller tal ("**□**" indsætter et mellemrum), og tryk derefter på OK.  
**Hvis du vælger et forkert tegn**  
Tryk på **↑/↓/←/→** for at vælge **☒/☒**, og tryk på OK, indtil det forkerte tegn er valgt. Tryk derefter på **↑/↓/←/→** for at vælge det rigtige tegn. Tryk på OK.
- 4 Gentag trin 3, indtil navnet er korrekt.
- 5 Tryk på **↑/↓/←/→** for at vælge "End", og tryk derefter på OK.

## AV preset

Tildel et navn til udstyr, der er forbundet til stik på siden eller bagpå. Navnet vil blive vist kort på skærmen, når udstyret vælges. Du kan udelade en indgangskilde, der ikke er tilsluttet til noget udstyr.

- 1 Tryk på OK for at vælge "AV preset".
- 2 Tryk på **↑/↓** for at vælge den ønskede indgangskilde, og tryk derefter på OK.
- 3 Tryk på **↑/↓** for at vælge den ønskede indstilling (se nedenfor), og tryk derefter på OK.

Indstilling	Beskrivelse
Navn på udstyr	Brug et af de faste mærkater til at tildele et navn til tilsluttet udstyr.
Rediger	Opretter dit eget mærkat. Følg trin 3 til 5 i "Programnavn" på side 30.
Udelad	Udelader en indgangskilde, der ikke er tilsluttet noget udstyr, når du trykker på <b>↑/↓</b> for at vælge en indgangskilde.

## Manuel prog.-indstilling

Med denne indstilling kan du trykke på PROG +/- og vælge programnummeret for en kanal, før du vælger "Navn"/"AFT"/"Lydfilter"/"Udelad"/"Dekoder". Du kan ikke vælge et udeladt programnummer (side 33).

- 1 Tryk på OK for at vælge "Manuel prog.-indstilling".
- 2 Tryk på **↑/↓** for at vælge et af følgende indstillinger, og tryk derefter på OK.

Indstilling	Beskrivelse
<b>Program</b>	Gør det muligt at indstille programkanalerne manuelt.
<b>System</b>	<ol style="list-style-type: none"> <li>Tryk på <b>↑/↓</b> for at vælge "Program", og tryk derefter på OK.</li> <li>Tryk på <b>↑/↓</b> for at vælge det programnummer, der skal indstilles manuelt (hvis du indstiller en videobåndoptager, skal du vælge kanal 0), og tryk derefter på <b>←</b>.</li> <li>Tryk på <b>↑/↓</b> for at vælge "System", og tryk derefter på OK. <p><b>Bemærk</b> Indstillingen er muligvis ikke tilgængelig, afhængigt af det land/område der blev valgt for "Land" (side 29).</p> </li> <li>Tryk på <b>↑/↓</b> for at vælge en af følgende tv-sendesystemer, og tryk derefter på <b>←</b>. B/G: Vesteuropæiske lande/områder D/K: Østeuropæiske lande/områder I: Storbritannien L: Frankrig</li> <li>Tryk på <b>↑/↓</b> for at vælge "Kanal", og tryk derefter på OK.</li> <li>Tryk på <b>↑/↓</b> for at vælge "S" (kanaler via kabel-tv) eller "C" (kanaler via jordkabler), og tryk derefter på <b>→</b>.</li> <li>Indstil kanalerne som følger: <p><b>Hvis du ikke kender kanalnummeret (frekvensen)</b> Tryk på <b>↑/↓</b> for at søge efter den næste, tilgængelige kanal. Søgningen stopper, når der registreres en kanal. Tryk på <b>↑/↓</b> for at fortsætte søgningen.</p> <p><b>Hvis du kender kanalnummeret (frekvensen)</b> Tryk på nummerknapperne for at indtaste kanalnummeret for den ønskede sendestation, eller indtast videobåndoptagerens kanalnummer.</p> </li> <li>Tryk på OK.</li> <li>Tryk på <b>↓</b> for at vælge "Bekræft", og tryk derefter på OK.</li> <li>Tryk på <b>↓</b> for at vælge "OK", og tryk derefter på OK. Gentag ovenstående trin for at indstille andre kanaler manuelt.</li> </ol>
<b>Kanal</b>	
<b>Navn</b>	<p>Gør det muligt at tildele en valgt kanal et navn på op til fem bogstaver eller tal. Navnet vises kort på skærmen, når du vælger kanalen.</p> <ol style="list-style-type: none"> <li>Følg trin 3 til 5 under "Programnavn" (side 30).</li> <li>Tryk på <b>↓</b> for at vælge "Bekræft", og tryk derefter på OK.</li> <li>Tryk på <b>↓</b> for at vælge "OK", og tryk derefter på OK.</li> </ol>
<b>AFT</b>	<p>Gør det muligt at finindstille det valgte programnummer manuelt, hvis der er behov for en finjustering for at forbedre billedkvaliteten (finindstillingen udføres som regel automatisk).</p> <ol style="list-style-type: none"> <li>Tryk på <b>↑/↓</b> for at justere finindstillingsintervallet mellem -15 og +15, og tryk derefter på OK.</li> <li>Tryk på <b>↓</b> for at vælge "Bekræft", og tryk derefter på OK.</li> <li>Tryk på <b>↓</b> for at vælge "OK", og tryk derefter på OK. Hvis du vil skifte til standard for den automatiske finindstilling, skal du vælge "Til" i trin 1.</li> </ol>



Indstilling	Beskrivelse
<b>Lydfilter</b>	<p>Gør det muligt at forbedre lyden for individuelle kanaler, hvis der er støj på monoudsendelserne. Et ikke-standard sendesignal kan af og til medføre støj eller lydafbrydelser på monoprogrammer.</p> <ol style="list-style-type: none"> <li>1 Tryk på <b>↑/↓</b> for at vælge "Lav" eller "Høj", og tryk derefter på OK.</li> </ol> <p>Hvis der ikke er problemer med støj, anbefaler vi, at indstillingen bliver på fabriksindstillingen "Fra".</p> <ol style="list-style-type: none"> <li>2 Tryk på <b>↓</b> for at vælge "Bekræft", og tryk derefter på OK.</li> <li>3 Tryk på <b>↓</b> for at vælge "OK", og tryk derefter på OK.</li> </ol> <p><b>Bemærk</b> Du kan ikke modtage stereo- eller to-kanalslyd, når du har valgt "Lav" eller "Høj".</p>
<b>Udelad</b>	<p>Gør det muligt at udelade ikke-brugte kanaler, når du trykker på PROG +/- for at vælge kanaler (du kan stadig vælge en udeladt kanal med nummerknapperne).</p> <ol style="list-style-type: none"> <li>1 Tryk på <b>↑/↓</b> for at vælge "Ja", og tryk derefter på OK.</li> <li>2 Tryk på <b>↓</b> for at vælge "Bekræft", og tryk derefter på OK.</li> <li>3 Tryk på <b>↓</b> for at vælge "OK", og tryk derefter på OK.</li> </ol> <p>Hvis du vil gendanne en udeladt kanal, skal du vælge "Nej" i trin 1.</p>
<b>Dekoder</b>	<p>Gør det muligt at få vist og optage den valgte, kodede kanal, når du bruger en dekode, der er sluttet til scartstik 2, enten direkte eller via en videobåndoptager.</p> <p><b>Bemærk</b> Indstillingen er muligvis ikke tilgængelig, afhængigt af det land/område der blev valgt for "Land" (side 29).</p> <ol style="list-style-type: none"> <li>1 Tryk på <b>↑/↓</b> for at vælge "Til", og tryk derefter på OK.</li> <li>2 Tryk på <b>↓</b> for at vælge "Bekræft", og tryk derefter på OK.</li> <li>3 Tryk på <b>↓</b> for at vælge "OK", og tryk derefter på OK.</li> </ol> <p>Hvis du senere vil annullere indstillingen, skal du vælge "Fra" i trin 1.</p>

# Tilslutning af ekstraudstyr

Tv'et kan tilsluttes et stort udvalg af ekstraudstyr. Tilslutningskabler er ekstraudstyr.

## Tilslutning til tv'et (siden)

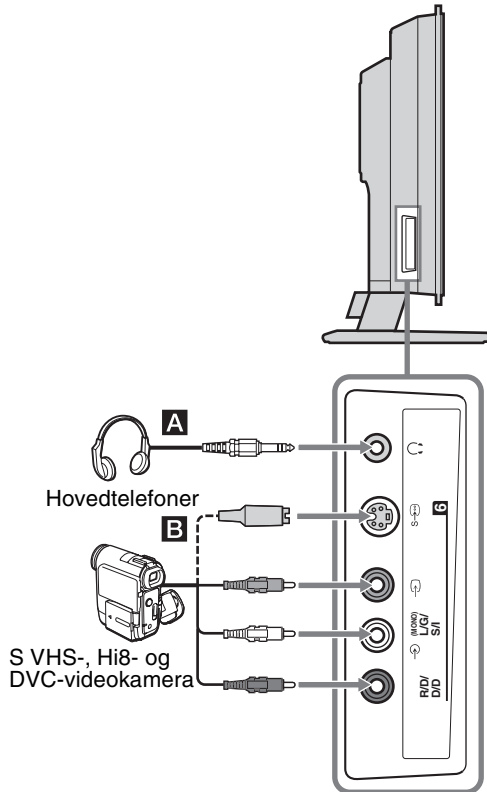



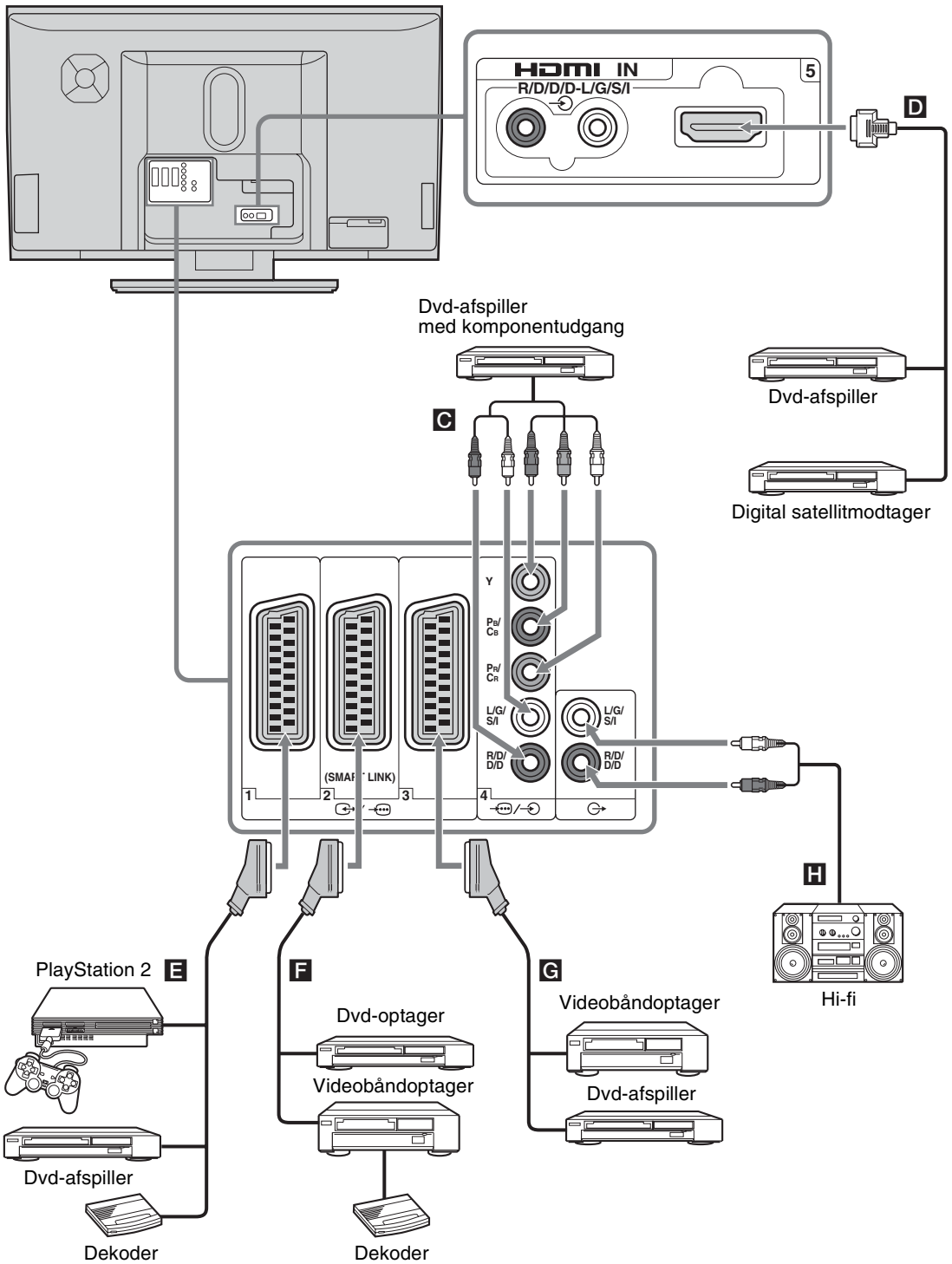

Tilslutning af	Handling
Hovedtelefoner <b>A</b>	Slut hovedtelefonerne til stikket  for at sende lyden fra tv'et via hovedtelefonerne.
S VHS-, Hi8- og DVC-videokamera <b>B</b>	Slut videokameraet til S-videostik  eller til videostik  og lydstikkene . Du må ikke slutte videokameraet til videostik  og S-videostik  samtidigt, da det giver støj på billedet. Monoudstyr skal sluttes til stikkene L/G/S/I , og "To-kanal lyd" skal indstilles til "A" (side 24).

## Tilslutning til tv'et (bagside)



Fortsættes

Tilslutning af	Handling
Dvd-afspiller med komponentudgang <b>C</b>	Slut til komponentstikket og lydstikkene  /4. Et komponentsignal, der består af et 576p-signalformat og lydsignal, sendes via dvd-afspilleren.
Digital satellitmodtager eller dvd-afspiller <b>D</b>	Slut til HDMI IN 5-stikket, hvis der findes et HDMI-stik på udstyret. De digitale video- og lydsignaler sendes fra den digitale satellitmodtager. Hvis udstyret har et DVI-stik, men intet HDMI-stik, skal du slutte DVI-stikket til HDMI IN 5-stikket via en DVI-HDMI-adapterinterface (ekstraudstyr) og slutte udstyrets lydudgangsstik til lydindgangen på HDMI IN 5-stikkene. Det digitale videosignal og de analoge lydsignaler sendes fra udstyret.
"PlayStation 2", Dvd-afspiller eller dekoder <b>E</b>	Slut udstyret til scartstik  /1. Når du tilslutter dekoderen, sendes det kodede signal fra tv-modtageren til dekoderen, der afkoder signalet og sender det videre. I dette tilfælde skal du indstille "AV2 udgang" til "TV" (side 26) for at opnå en korrekt afkodning.
Dvd-optager eller videobåndoptager, der understøtter SmartLink <b>F</b>	Slut udstyret til scartstik  /2. SmartLink er en direkte forbindelse mellem tv'et og en videobåndoptager eller dvd-optager. Yderligere oplysninger om SmartLink findes i den betjeningsvejledning, der fulgte med din videobåndoptager eller dvd-optager.
Videobåndoptager <b>G</b>	Yderligere oplysninger findes på side 11.
Hi-fi-udstyr <b>H</b>	Slut udstyret til lydudgangsstikkene  for at sende lyden fra tv'et via hi-fi-udstyret. Hvis du vil slukke tv'ets højttalere, skal du indstille "Højttaler" til "Fra" (side 26).

## Programmering af fjernbetjeningen

Denne fjernbetjening er programmeret til at kunne betjene Sony-tv, de fleste Sony-dvd'er, videobåndoptagere og AUX-systemer (DAV, DTT Receiver, Home Theatre, osv.).

Hvis din videobåndoptager eller dvd er fra en anden producent (eller er en Sony-videobåndoptager, dvd- og AUX-system af en anden model), skal du gøre følgende for at programmere fjernbetjeningen.

### Bemærk

Før du begynder, skal du finde den trecifrede kode for dvd'ens, videobåndoptagerens eller AUX-systemets mærke på listen "Producentkoder" på side 37.

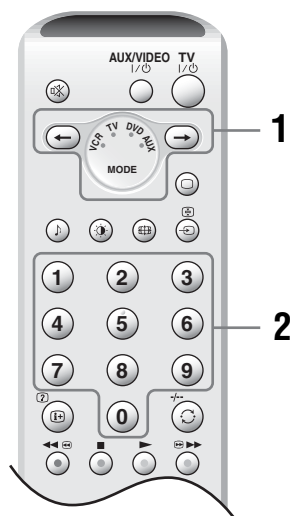

### 1 Videobåndoptager eller dvd:

Tryk på , og hold den nede i ca. seks sekunder, indtil indikatorerne VCR og DVD blinker grønt.

### Sony AUX-systemer:

Tryk på , og hold den nede i ca. seks sekunder, indtil indikatoren AUX blinker grønt.

### 2 Indtast producentens trecifrede kode for udstyrets mærke, mens de relevante indikatorer blinker (side 37).

Indikatoren lyser grønt et øjeblik.

### 3 Tænd udstyret, og kontroller, at følgende vigtige funktioner virker.

▶ (afspil), ■ (stop), ◀ (spol tilbage), ▶▶ (spol frem), kanalvalg for både videobåndoptager og DVD. Knapperne MENU og ↑/↓/←/→ er kun til DVD.

#### Hvis udstyret eller nogle af funktionerne ikke virker

Indtast den korrekte kode, eller forsøg med den næste kode, der er angivet for producenten. Listen omfatter ikke alle mærker og modeller.

#### Tip

På indersiden af batteridækslet sidder en mærkat, hvor du kan notere producentkoderne.

### Producentkoder

Listen omfatter ikke alle mærker og modeller.

#### Liste over producenter af videobåndoptagere

Producent	Kode
SONY (VHS)	301, 302, 303, 308, 309, 362
SONY (BETA)	303, 307, 310
SONY (DV)	304, 305, 306
AIWA	325, 331, 351
AKAI	326, 329, 330
DAEWOO	342, 343
GRUNDIG	358, 355, 360, 361, 320, 351, 366
HITACHI	327, 333, 334
JVC	314, 315, 322, 344, 352, 353, 354, 348, 349
LG	332, 338
LOEWE	358, 355, 360, 361, 320, 351
MATSUI	356, 357
ORION	328
PANASONIC	321, 323
PHILIPS	311, 312, 313, 316, 317, 318, 358, 359, 363, 364
SAMSUNG	339, 340, 341, 345
SANYO	335, 336
SHARP	324
THOMSON	319, 350, 365
TOSHIBA	337

#### Liste over producenter af DVD'er

Producent	Kode
SONY	001, 029, 030, 036, 037, 038, 039, 040, 041, 042, 043, 044, 053, 054, 055
AIWA	021
AKAI	032
DENON	018, 027, 020, 002
GRUNDIG	009, 028, 023, 024, 016, 003
HITACHI	025, 026, 015, 004, 035
JVC	006, 017
KENWOOD	008
LG	015, 014, 034
LOEWE	009, 028, 023, 024, 016, 003
MATSUI	013, 016
ONKYO	022, 033
PANASONIC	018, 027, 020, 002, 045, 046, 047
PHILIPS	009, 028, 023, 024, 016, 003, 031
PIONEER	004, 050, 051, 052
SAMSUNG	011, 014
SANYO	007
SHARP	019, 027
THOMSON	012
TOSHIBA	003, 048, 049
YAMAHA	018, 027, 020, 002

#### Liste over Sony AUX-systemer

##### DVD Home Theatre System

Producent	Kode
SONY (DAV)	500, 501, 502

##### Home Theatre System

Producent	Kode
SONY	504, 505

##### AV-modtager

Producent	Kode
SONY	505, 506, 507, 508

##### Digitalmodtager

Producent	Kode
SONY	503

# Specifikationer

### Skærm

Strømkrav:

220 til 240 V AC, 50 Hz

Skærmstørrelse:

40 tommer

Ca. 101,5 cm (diagonalt)

Skærmopløsning:

1.366 punkter (vandret) × 768 linjer (lodret)

Strømforgbrug:

222 W

Strømforgbrug i standby:

0,5 W eller mindre

Mål (b × h × d):

Ca. 1.114,0 × 729,0 × 360,0 mm (med stander)

Ca. 1.114,0 × 647,0 × 114,5 mm (uden stander)

Vægt:

Ca. 45,0 kg (med stander)

Ca. 29,5 kg (uden stander)

### Panelsystem

LCD-panel (flydende krystal)

### Tv-system

Afhængigt af dit valg for land/område:

B/G/H, D/K, L, I

### Farvesystem

PAL, SECAM

NTSC 3,58, 4,43 (kun videoindgang)

### Antenne

75 ohm, eksternt stik til VHF/UHF

### Kanaldækning

VHF: E2 til E12

UHF: E21 til E69

CATV: S1 til S20

HYPER: S21 til S41

D/K: R1 til R12, R21 til R69

L: F2 til F10, B til Q, F21 til F69

I: UHF B21 til B69

### Stik

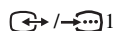
 1

21-bens scartstik (CENELEC-standard), herunder lyd-/videoindgang, RGB-indgang og tv-lyd-/videoudgang.

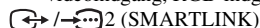
 2 (SMARTLINK)

21-bens scartstik (CENELEC-standard), herunder lyd-/videoindgang, RGB-indgang, valgbar lyd-/videoudgang og SmartLink-interface.

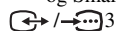
 3

21-bens scartstik (CENELEC-standard), herunder lyd-/videoindgang, RGB-indgang, og lyd-/videoudgang, der aktuelt vises på skærmen.

 4

Understøttede formater: 1080i, 720p, 576p, 576i, 480p, 480i

Y: 1 Vp-p, 75 ohm, 0,3 V negativ synk.

P<sub>B</sub>/C<sub>B</sub>: 0,7 Vp-p, 75 ohm

P<sub>R</sub>/C<sub>R</sub>: 0,7 Vp-p, 75 ohm

 4 Lydindgang (phono-stik)

500 mVrms

Impedans: 47 kiloohm

HDMI IN 5

Video: 1080i, 720p, 576p, 576i, 480p, 480i

Lyd: Tokanals lineær PCM

32, 44,1 og 48 kHz, 16, 20 og 24 bit eller analog

lydindgang (phono-stik)

 6 S-videoindgang (4-bens mini-DIN)

 6 Videoindgang (phono-stik)

 6 Lydindgang (phono-stik)

 6 Lydudgang (venstre/højre) (phono-stik)

 Stik til hovedtelefoner

### Lydeffekt

25 W + 25 W + 50 W (Subwoofer)

### Medfølgende tilbehør

- Fjernbetjening RM-EA001 (1)
- Batterier, størrelse AA (R6) (2)
- Koaksialkabel (1)
- Netledning (type C-6 ) (1)
- Kabelsamlere (1) og skrue (1)

### Ekstraudstyr

- Vægbeslag SU-PW3M
- Tv-stander SU-PF3M



Design og specifikationer kan ændres uden varsel.

# Fejlfinding

Kontroller, om indikatoren  (standby) blinker rødt.

## Indikatoren blinker





Selvdiagnosefunktionen er aktiveret.

- 1 Tæl, hvor mange gange indikatoren  (standby) blinker mellem hvert 2-sekunders interval.  
Indikatoren kan f.eks. blinke tre gange, efterfulgt af en pause på to sekunder, hvorefter den blinker tre gange igen, osv.
- 2 Tryk på knappen  på tv'et (højre side) for at slukke det. Tag netledningen ud, og beskriv indikatorens blinkemønster (antal blink) for forhandleren eller Sony-servicecenteret.

## Indikatoren blinker ikke

- 1 Læs punkterne i skemaerne nedenfor.
- 2 Hvis problemet fortsætter, skal tv'et efterses af en autoriseret servicetekniker.

## Billede

Problem	Årsag/løsningsforslag
Intet billede (skærmen er mørk) og ingen lyd	<ul style="list-style-type: none"><li>• Kontroller antenneforbindelsen.</li><li>• Tænd for strømmen til tv'et, og tryk på  på tv'ets (højre side).</li><li>• Tryk på TV , hvis indikatoren  (standby) lyser rødt.</li></ul>
Intet billede eller ingen menuoplysninger fra udstyr, der er sluttet til scartstikket	<ul style="list-style-type: none"><li>• Kontroller, at der er tændt for ekstraudstyret, og tryk på /, indtil det korrekte indgangssymbol vises på skærmen.</li><li>• Kontroller forbindelsen mellem ekstraudstyret og tv'et.</li></ul>
Forvrænget billede	<ul style="list-style-type: none"><li>• Kontroller, om noget af det tilsluttede ekstraudstyr er placeret foran eller ved siden af tv'et. Når du vælger en placering til ekstraudstyret, skal du sørge for, at der er afstand mellem ekstraudstyret og tv'et.</li><li>• Når du vælger programmer eller tekst-tv, skal du slukke eventuelt udstyr, der er sluttet til scartstikket på tv'ets bagside.</li></ul>
Dobbelte billeder eller skygebilleder	<ul style="list-style-type: none"><li>• Kontroller antenne-/kabeltilslutninger.</li><li>• Kontroller antennens placering og retning.</li></ul>
Der er kun sne og støj på skærmen	<ul style="list-style-type: none"><li>• Kontroller, om antennen er knækket eller bøjet.</li><li>• Kontroller, om antennen er ved at være slidt (tre til fem år med normal brug, et til to år ved kysten).</li></ul>
Støj på billedet (punkterede linjer eller striber)	<ul style="list-style-type: none"><li>• Sørg for, at tv'et ikke står i nærheden af elektriske støjkilder, f.eks. biler, motorcykler eller hårtørrere.</li><li>• Kontroller, at antennen er tilsluttet med det medfølgende koaksialkabel.</li><li>• Antennekablet skal flyttes væk fra andre tilslutningskabler.</li><li>• Brug ikke 300-ohm dobbeltkabler, da de kan medføre interferens.</li></ul>
Støj på billedet ved visning af tv-kanal	<ul style="list-style-type: none"><li>• Vælg "Manuel prog.-indstilling" i menuen "Opsætning", og juster "AFT" (automatisk finindstilling) for at opnå en bedre billedmodtagelse (side 32).</li><li>• Vælg "Støjreduktion" (reduktion af støj) i menuen "Billedjustering" for at reducere støj i billedet (side 22).</li></ul>
Striber under afspilning/optagelse med en videobåndoptager	<ul style="list-style-type: none"><li>• Interferens fra videohovedet. Videobåndoptageren skal flyttes væk fra tv'et.</li><li>• Der skal være en afstand på mindst 30 cm mellem videobåndoptageren og tv'et for at undgå støj.</li><li>• Undgå at placere videobåndoptageren foran eller ved siden af tv'et.</li></ul>

<b>Problem</b>	<b>Årsag/løsningsforslag</b>
Der er nogle meget små sorte og/eller lyse prikker på skærmen	<ul style="list-style-type: none"> <li>Billedet på en skærm består af pixel. Det er ikke en fejl, at der vises meget små sorte og/eller lyse prikker (pixel) på skærmen.</li> </ul>
Nogle programmer vises i sort-hvid	<ul style="list-style-type: none"> <li>Vælg "Normalindstilling" i menuen "Billedjustering" for at gendanne fabriksindstillingerne (side 22).</li> </ul>
Ingen farve eller ujævn farve, når der vises et signal fra stikkene Y, Pb/Cb, Pr/Cr (→4)	<ul style="list-style-type: none"> <li>Kontroller tilslutningen for stikkene Y, Pb/Cb, Pr/Cr (→4).</li> <li>Sørg for, at stikkene Y, Pb/Cb, Pr/Cr (→4) er sat helt i.</li> </ul>

## Lyd

<b>Problem</b>	<b>Årsag/løsningsforslag</b>
Ingen lyd, men godt billede	<ul style="list-style-type: none"> <li>Tryk på <math>\triangleleft</math> +/- eller <math>\times</math> (Slå lyd fra).</li> <li>Kontroller, at "Højttaler" er indstillet til "Til" i menuen "Funktioner" (side 26).</li> </ul>
Lyd med støj	<ul style="list-style-type: none"> <li>Se årsager og løsningsforslag til "Støj på billedet" på side 39.</li> </ul>
Lydforvrængning	<ul style="list-style-type: none"> <li>Se "Lydfilter" på side 33.</li> </ul>

## Generelt

<b>Problem</b>	<b>Årsag/løsningsforslag</b>
Tv'et slukker automatisk (det skifter til standby)	<ul style="list-style-type: none"> <li>Kontroller, om Aut. Slukning er aktiveret (side 28).</li> <li>Kontroller, om Automatisk sluk er aktiveret (side 28).</li> <li>Tv'et skifter automatisk til standby, hvis der ikke modtages noget signal, eller hvis der ikke udføres nogen handling i tilstanden TV i 10 minutter.</li> </ul>
Nogle indgangskilder kan ikke vælges	<ul style="list-style-type: none"> <li>Vælg "AV preset" i menuen "Opsætning", og annuller "Udelad" for indgangskilden (side 31).</li> </ul>
Fjernbetjeningen virker ikke	<ul style="list-style-type: none"> <li>Kontroller, om fjernbetjeningen er indstillet korrekt til det udstyr, som du bruger.</li> <li>Hvis fjernbetjeningen ikke kan betjene udstyret, selvom den er indstillet korrekt til udstyret, skal du indtaste den nødvendige kode som beskrevet i afsnittet "Programmering af fjernbetjeningen" (side 36).</li> <li>Udskift batterierne.</li> </ul>
Der vises forkerte tegn i menuen, på tekst-tv eller på NexTView	<ul style="list-style-type: none"> <li>Vælg "Sprog" og "Land" i menuen "Opsætning", og vælg det sprog og det land/område, der udbyder tekst-tv eller NexTView (side 29). Til kyrilliske sprog anbefaler vi, at du vælger russisk, hvis dit eget land eller område ikke findes på listen.</li> </ul>



# Indeks

## Numerics

0-9, knapper 8  
14:9 18  
4:3 18

## A

AFT 32  
Antenne, tilslutning 11  
Aut. Slukning 28  
Aut. Slukning (⏻), indikator 9  
Aut. Slukning (⏻), knap 8  
Auto lydstyrke 23  
Auto prog.-indstilling 14, 30  
Automatisk opstart 29  
Automatisk sluk 28  
Auto-opsætning 25  
AUX/VIDEO I/⏻, knap 8  
AV preset 31  
AV2 udgang 26

## B

Baggrundsls 21  
Balance 23  
Bas 23  
Batterier, isættelse i fjernbetjeningen 10  
BBE 23  
Billedjustering, menu 21  
Billedtilstand (⏻), knap 8  
Bred 18

## D

Dekoder 33  
Diskant 23  
Dolby Virtual 23  
Dynamisk billede 22

## E

Effekt (lydeffekt) 23

## F

Farvebalance 21  
Farvede knapper 8  
Farvemætning 21  
Farvetone 21  
Fastext 17  
Fjernbetjening  
  isætte batterier 10  
  modtager 9  
  oversigt 8  
  programmere 36  
Forrige kanal (⏪), knap 8  
Funktion (Billed-funktion) 21  
Funktioner, menu 26

## G

Gamma korrektion 22

## H

Højttaler 26  
Hold tekst-tv (⏻), knap 8  
Hovedtelefoner  
  Lydstyrke 24  
  tilslutte 34  
  To-kanal lyd 24

## I

Indekstabel for indgangssignal 18  
Indgangsvælger (→), knap 8, 9

## K

Kanaler  
  automatisk programindstilling 14  
  Udelad 33  
  vælge 16  
Kontrast 21

## L

Land 29  
Logo oplyst 27  
Lydeffekt (♫), knap 8  
Lydfilter 33  
Lydjustering, menu 23  
Lydstyrke (↔) +/-, knapper 8, 9  
Lys 21

## M

Manuel prog.-indstilling 31  
Medfølgende tilbehør 10  
Medievælger 8  
MENU, knap 8, 9

## N

Navn 32  
Navn på udstyr 31  
NexTView 17  
Normalindstilling  
  billedjustering 22  
  lydjustering 24  
Nummerknapper 8

## O

OK, knap 8, 9  
Oplysninger (⊕), knap 8  
Opsætning, menu 29

## P

Power (⏻), indikator 9  
Power (⏻), knap 9  
PROG +/-, knapper 8, 9  
Programindekstabel 16  
Programnavn 30  
Programsortering 30

## R

Rediger 31

## S

Skærmformat 25  
Skærmhukommelse (⏻), knap 8  
Skærmkontrol, menu 25  
Skærmposition 25  
Skærmtilstand 18  
Skærmtilstand (⏻), knap 8  
Skarphed 21  
Slå lyd fra (⏻), knap 8  
Sluk billede 27  
Sluk billede (⏻), indikator 9  
Smart 18  
Specifikationer 38  
Sprog 29  
Standby (⏻), indikator 9  
Støjreduktion 22  
Strømsparefunktion 26

## T

Tekst-tv 17  
Tilslutning  
  ekstraudstyr 34  
  en antenne/videobåndoptager 11  
Timer, menu 28  
Tocifret kanal på videobåndoptager (-/-), knap 8  
To-kanal lyd 24  
Tv-standby (TV I/⏻), knap 8  
Tv-tilstand (⏻), knap 8

## U

Udelad 31, 33

## V

Videobåndoptager  
  programmere 36  
  tilslutte 11  
Vis tekst (⏻), knap 8

## W

Woofers-niveau 24

## Z

Zoom 18

## Ευρωπαϊκή Εγγύηση Sony

### Αγαπητέ πελάτη

Σας ευχαριστούμε που αγοράσατε αυτό το προϊόν της Sony. Ελπίζουμε να μείνετε ικανοποιημένοι από τη χρήση του. Στην απίθανη περίπτωση που το προϊόν σας χρειαστεί σέρβις (επισκευή) κατά τη διάρκεια της εγγύησης, παρακαλείστε να επικοινωνήσετε με το κατάστημα αγοράς ή μ' ένα μέλος του δικτύου μας εξουσιοδοτημένων σέρβις (ASN) της Ευρωπαϊκής Οικονομικής Ζώνης (ΕΟΖ) ή και άλλων χωρών που αναφέρονται σ' αυτή την εγγύηση ή στα συνοδευόμενα αυτήν φυλλάδια (Περιοχή Κάλυψης της Εγγύησης). Μπορείτε να βρείτε λεπτομέρειες για τα μέλη του δικτύου μας ASN, για παράδειγμα σε τηλεφωνικούς καταλόγους, στους καταλόγους προϊόντων μας και στις ιστοσελίδες μας. Για να αποφύγετε κάθε περιττή ταλαιπωρία σας, συνιστούμε να διαβάσετε προσεκτικά το εγχειρίδιο χρήσης (ΕΤΟΥΣ) ψάξετε για επισκευή κατά τη διάρκεια της εγγύησης.

### Η Εγγύηση Σας

Η παρούσα εγγύηση ισχύει για το προϊόν της Sony που αγοράσατε, εφ' όσον κάτι τέτοιο αναφέρεται στα φυλλάδια που συνοδεύουν το προϊόν σας, υπό την προϋπόθεση ότι αγοράστηκε εντός της Περιοχής Κάλυψης της Εγγύησης.

Με την παρούσα, η Sony εγγυάται ότι το προϊόν είναι απαλλαγμένο από κάθε ελάττωμα σχετιζόμενο με τα υλικά ή την κατασκευή, για μια περίοδο ΕΝΟΣ ΕΤΟΥΣ από την ημερομηνία της αρχικής αγοράς. Η αρμόδια για να προσφέρει και εκπληρώσει την παρούσα εγγύηση εταιρεία Sony, είναι αυτή που αναφέρεται σ' αυτήν την Εγγύηση ή στο συνοδευόμενα αυτήν φυλλάδιο στη χώρα όπου επιδιώκεται η επισκευή κατά τη διάρκεια της εγγύησης.

Εάν, εντός της περιόδου εγγύησης, αποδειχθεί ελαττωματικό το προϊόν (κατά την ημερομηνία της αρχικής αγοράς) λόγω ακατάλληλων υλικών ή κατασκευής, η Sony ή ένα μέλος του δικτύου Εξουσιοδοτημένων Σέρβις ASN της Περιοχής Κάλυψης της Εγγύησης θα επισκευάσει ή θα αντικαταστήσει (κατ' επιλογή της Sony) χωρίς επιβάρυνση για εργατικά ή ανταλλακτικά, το προϊόν ή τα ελαττωματικά εξαρτήματά του, εντός εύλογου χρόνου, βάσει των όρων και συνθηκών που εκτίθενται παρακάτω. Η Sony και τα μέλη του δικτύου Εξουσιοδοτημένων Σέρβις ASN μπορούν να αντικαταστήσουν ελαττωματικά προϊόντα ή εξαρτήματα με νέα ή ανακυκλωμένα προϊόντα ή εξαρτήματα. Όλα τα προϊόντα και εξαρτήματα που έχουν αντικατασταθεί γίνονται ιδιοκτησία της Sony.

### Όροι

1. Επισκευές δυνάμει της παρούσας εγγύησης θα παρέχονται μόνο εάν προσκομισθεί το πρωτότυπο τιμολόγιο ή η απόδειξη πώλησης (με την ένδειξη της ημερομηνίας αγοράς, του μοντέλου του προϊόντος και του ονόματος του εμπόρου) μαζί με το ελαττωματικό προϊόν εντός της περιόδου εγγύησης. Η Sony και τα μέλη του δικτύου Εξουσιοδοτημένων Σέρβις ASN μπορούν να αρνηθούν τη δωρεάν επισκευή κατά την περίοδο εγγύησης εάν δεν

προσκομισθούν τα προαναφερόμενα έγγραφα ή εάν δεν προκύπτουν από αυτά η ημερομηνία αγοράς, το προϊόν ή το μοντέλο του προϊόντος ή το όνομα του εμπόρου. Η παρούσα εγγύηση δεν ισχύει εάν ο τύπος του μοντέλου ή ο σειριακός αριθμός του προϊόντος έχει αλλοιωθεί, διαγραφεί, αφαιρεθεί ή καταστεί δυσανάγνωστος.

2. Για να αποφευχθεί βλάβη ή απώλεια/ διαγραφή σε αφαιρούμενα ή αποσπώμενα μέσα ή εξαρτήματα αποθήκευσης δεδομένων, οφείλετε να τα αφαιρέσετε πριν παραδώσετε το προϊόν σας για επισκευή κατά την περίοδο εγγύησης.
3. Η παρούσα εγγύηση δεν καλύπτει τα έξοδα και τους κινδύνους μεταφοράς που συνδέονται με τη μεταφορά του προϊόντος σας προς και από τη Sony ή μέλος του δικτύου ASN.
4. Η παρούσα εγγύηση δεν καλύπτει τα εξής:
  - Περιοδική συντήρηση και επισκευή ή αντικατάσταση εξαρτημάτων ως αποτέλεσμα φυσιολογικής φθοράς.
  - Αναλώσιμα (συστατικά μέρη για τα οποία προβλέπεται περιοδική αντικατάσταση κατά τη διάρκεια ζωής ενός προϊόντος όπως με τη επαναφορτιζόμενες μπαταρίες, φούσγια εκτύπωσης, γραφίδες, λάμπες, κλπ.).
  - Ζημιά ή ελαττώματα που προκλήθηκαν λόγω χρήσης, λειτουργίας ή χειρισμού ασύμβατων με την κανονική ατομική ή οικιακή χρήση.
  - Ζημιές ή αλλαγές στο προϊόν που προκλήθηκαν από
    - Κακή χρήση, συμπεριλαμβανομένου:
      - του χειρισμού που επιφέρει φυσική, αισθητική ή επιφανειακή ζημιά ή αλλαγές στο προϊόν ή βλάβη σε οθόνες υγρών κρυστάλλων
      - μη κανονική ή μη σύμφωνη με τις οδηγίες της Sony εγκατάσταση ή χρήση του προϊόντος
      - μη συντήρηση του προϊόντος σύμφωνα με τις οδηγίες σωστής συντήρησης της Sony
      - εγκατάσταση ή χρήση του προϊόντος με τρόπο μη σύμφωνο με τις τεχνικές προδιαγραφές και τα πρότυπα ασφαλείας που ισχύουν στη χώρα όπου έχει εγκατασταθεί και χρησιμοποιείται το προϊόν.
    - Μολύνσεις από ιούς ή χρήση του προϊόντος με λογισμικό που δεν παρέχεται με το προϊόν ή λανθασμένη εγκατάσταση του λογισμικού.
    - Την κατάσταση ή τα ελαττώματα των συστημάτων με τα οποία χρησιμοποιείται ή στα οποία ενσωματώνεται το προϊόν εκτός από άλλα προϊόντα της Sony ειδικά σχεδιασμένα για να χρησιμοποιούνται με το εν λόγω προϊόν.
    - Χρήση του προϊόντος με εξαρτήματα, περιφερειακό εξοπλισμό και άλλα προϊόντα των οποίων ο τύπος, η κατάσταση και το πρότυπο δεν συνιστώνται από τη Sony.
    - Επισκευή ή επιχειρηθείσα επισκευή από άτομα που δεν είναι μέλη της Sony ή του δικτύου ASN.

- ❑ Ρυθμίσεις ή προσαρμογές χωρίς την προηγούμενη γραπτή συγκατάθεση της Sony, στις οποίες συμπεριλαμβάνονται:
  - η αναβάθμιση του προϊόντος πέρα από τις προδιαγραφές ή τα χαρακτηριστικά που περιγράφονται στο εγχειρίδιο χρήσης ή
  - οι τροποποιήσεις του προϊόντος με σκοπό να συμμορφωθεί προς εθνικές ή τοπικές τεχνικές προδιαγραφές και πρότυπα ασφαλείας που ισχύουν σε χώρες για τις οποίες το προϊόν δεν είχε σχεδιαστεί και κατασκευαστεί ειδικά.

- ❑ Αμέλεια.
- ❑ Ατυχήματα, πυρκαγιά, υγρά, χημικές και άλλες ουσίες, πλημμύρα, δονήσεις, υπερβολική θερμότητα, ακατάλληλο εξοπλισμό, υπέρταση, υπερβολική ή εσφαλμένη τροφοδοσία ή τάση εισόδου, ακτινοβολία, ηλεκτροστατικές εκκενώσεις συμπεριλαμβανομένου του κεραιανού, άλλων εξωτερικών δυνάμεων και επιδράσεων.

**5. Η παρούσα εγγύηση καλύπτει μόνο τα υλικά μέρη του προϊόντος. Δεν καλύπτει το λογισμικό (είτε της Sony, είτε τρίτων κατασκευαστών) για το οποίο παρέχεται ή πρόκειται να ισχύσει μια άδεια χρήσης από τον τελικό χρήστη ή χωριστές δηλώσεις εγγύησης ή εξαιρέσεις από την εγγύηση.**

## Εξαιρέσεις και περιορισμοί

Με εξαίρεση των όσων αναφέρονται ανωτέρω, η Sony δεν παρέχει καμία εγγύηση (ρητή, εννοούμενη, εκ του νόμου ή άλλη) όσον αφορά την ποιότητα, την επίδοση, την ακριβεία, την αξιοπιστία, την καταλληλότητα του προϊόντος ή του λογισμικού που παρέχεται ή συνοδεύει το προϊόν, για συγκεκριμένο σκοπό. Εάν η ισχύουσα νομοθεσία απαγορεύει πλήρως ή μερικώς την παρούσα εξαίρεση, η Sony εξαιρεί ή περιορίζει την εγγύησή της μόνο στη μέγιστη έκταση που επιτρέπει η ισχύουσα νομοθεσία. Οποιαδήποτε εγγύηση η οποία δεν εξαιρείται πλήρως (στο μέτρο που το επιτρέπει ο ισχύων νόμος) θα περιορίζεται στη διάρκεια ισχύος της παρούσας εγγύησης.

Η μοναδική υποχρέωση της Sony σύμφωνα με την παρούσα εγγύηση είναι η επισκευή ή η αντικατάσταση προϊόντων που υπόκεινται στους όρους και συνθήκες της εγγύησης. Η Sony δεν ευθύνεται για οποιαδήποτε απώλεια ή ζημιά που σχετίζεται με τα προϊόντα, το σέρβις, την παρούσα εγγύηση, συμπεριλαμβανομένων - των οικονομικών και άυλων απωλειών - του τιμήματος που καταβλήθηκε για την αγορά του προϊόντος - της απώλειας κερδών, εισοδήματος, δεδομένων, απόλαυσης ή χρήσης του προϊόντος ή οποιωνδήποτε συνδεδεμένων προϊόντων - της άμεσης, παρεμπιπτούσας ή επακόλουθης απώλειας ή ζημίας ακόμη και αν αυτή η απώλεια ή ζημιά αφορά σε:

- ❑ Μειωμένη λειτουργία ή μη λειτουργία του προϊόντος ή συνδεδεμένων προϊόντων λόγω ελαττωμάτων ή μη διαθεσιμότητας κατά την περίοδο που αυτό βρίσκεται στη Sony ή σε μέλος του δικτύου ASN, η οποία προκάλεσε διακοπή διαθεσιμότητας του προϊόντος, απώλεια χρόνου χρήστη ή διακοπή της εργασίας.
- ❑ Παροχή ανακριβών πληροφοριών που ζητήθηκαν από το προϊόν ή από συνδεδεμένα προϊόντα.

- ❑ Ζημιά ή απώλεια λογισμικών προγραμμάτων ή αφαιρούμενων μέσων αποθήκευσης δεδομένων ή
- ❑ Μολύνσεις από ιούς ή άλλες αιτίες.

Τα ανωτέρω ισχύουν για απώλειες και ζημιές, που υπόκεινται σε οιοδήποτε γενικές αρχές δικαίου, συμπεριλαμβανομένης της αμέλειας ή άλλων αδικοπραξιών, αθέτησης σύμβασης, ρητής ή σιωπηρής εγγύησης, και απόλυτης ευθύνης (ακόμα και για θέματα για τα οποία η Sony ή μέλος του δικτύου ASN έχει ειδοποιηθεί για τη δυνατότητα πρόκλησης τέτοιων ζημιών).

Στο μέτρο που η ισχύουσα νομοθεσία απαγορεύει ή περιορίζει αυτές τις εξαιρέσεις ευθύνης, η Sony εξαιρεί ή περιορίζει την ευθύνη της μόνο στη μέγιστη έκταση που της επιτρέπει η ισχύουσα νομοθεσία. Για παράδειγμα, μερικά κράτη απαγορεύουν την εξαίρεση ή τον περιορισμό ζημιών που οφείλονται σε αμέλεια, σε βαριά αμέλεια, σε εκ προθέσεως παράπτωμα, σε δόλο και παρόμοιες πράξεις. Σε καμία περίπτωση, η ευθύνη της Sony κατά την παρούσα εγγύηση, δεν υπερβαίνει την τιμή που καταβλήθηκε για την αγορά του προϊόντος, ωστόσο αν η ισχύουσα νομοθεσία επιτρέπει μόνο περιορισμούς ευθυνών υψηλότερου βαθμού, θα ισχύουν οι τελευταίοι.

Τα επιφυλασσόμενα νόμιμα δικαιώματά σας Ο καταναλωτής έχει έναντι της Sony τα δικαιώματα που απορρέουν από την παρούσα εγγύηση, σύμφωνα με τους όρους που περιέχονται σε αυτήν, χωρίς να παραβιάζονται τα δικαιώματά του που πηγάζουν από την ισχύουσα εθνική νομοθεσία σχετικά με την πώληση καταναλωτικών προϊόντων. Η παρούσα εγγύηση δεν θίγει τα νόμιμα δικαιώματα που ενδεχομένως να έχετε, ούτε εκείνα που δεν μπορούν να εξααιρεθούν ή να περιοριστούν, ούτε δικαιώματά σας εναντίον των προσώπων από τα οποία αγοράσατε το προϊόν. Η διεκδίκηση οποιωνδήποτε δικαιωμάτων σας εναπόκειται αποκλειστικά σε εσάς.

## Sony Hellas A.E.E.

P. Φεραίου 44-46 & Λ. Μεσογείων 253-255  
154 51 Ν. Ψυχικό

## Τμήμα Εξυπηρέτησης Πελατών Sony

Τηλ. 801 11 92000  
e-mail : cic-greece@eu.sony.com

## ΠΡΟΕΙΔΟΠΟΙΗΣΗ

- Για να αποφύγετε κίνδυνο ηλεκτροπληξίας, μην βάζετε το κομμένο βύσμα από το καλώδιο τροφοδοσίας σε μια πρίζα. Το βύσμα δεν μπορεί να χρησιμοποιηθεί και πρέπει να καταστραφεί.
- Για να αποφύγετε κίνδυνο πυρκαγιάς ή ηλεκτροπληξίας, μην εκθέτετε την τηλεόραση σε βροχή ή σε υγρασία.
- Επικίνδυνες ηλεκτρικές τάσεις αναπτύσσονται μέσα στην τηλεόραση. Μην ανοίξετε το περίβλημα. Απευθυνθείτε μόνο σε εξουσιοδοτημένο σέρβις.

## Εισαγωγή

Ευχαριστούμε που επιλέξατε αυτό το προϊόν της Sony.

Προτού χρησιμοποιήσετε την τηλεόραση, διαβάστε προσεκτικά αυτό το εγχειρίδιο οδηγιών και φυλάξτε το για μελλοντική χρήση.

### Πληροφορίες για το εμπορικό σήμα

- Το "PlayStation" είναι προϊόν της Sony Computer Entertainment, Inc.
- Η τεχνολογία TruSurround χρησιμοποιείται ως υποκατάστατο του Dolby Virtual Surround.
- Το TruSurround, SRS και το σύμβολο  αποτελούν εμπορικά σήματα της SRS Labs, Inc. Η τεχνολογία TruSurround έχει ενσωματωθεί κατόπιν αδειας από τη SRS Labs, Inc.
- **HDMI** Η τηλεόραση αυτή περιλαμβάνει τεχνολογία HDMI™ (High-Definition Multimedia Interface – Διασύνδεση πολυμέσων υψηλής ανάλυσης). Τα HDMI, το λογότυπο HDMI και η Διασύνδεση πολυμέσων υψηλής ανάλυσης είναι εμπορικά σήματα ή σήματα κατατεθέντα της HDMI Licensing LLC.

# Περιεχόμενα

Ευρωπαϊκή Εγγύηση Sony.....	2	Μενού Έλεγχος Οθόνης.....	27
ΠΡΟΕΙΔΟΠΟΙΗΣΗ .....	4	Αυτόματο Φορμά .....	27
Εισαγωγή.....	4	Φορμά Οθόνης.....	27
Περιεχόμενα .....	5	Μετατόπιση Οθόνης .....	27
Πληροφορίες ασφαλείας.....	6	Μενού Λειτουργίες .....	28
Προφυλάξεις .....	9	Εξοικ. Ενέργειας .....	28
Αποκομιδή της τηλεόρασης .....	9	Ηχείο.....	28
Επισκόπηση του τηλεχειριστηρίου .....	10	Έξοδος AV2 .....	28
Επισκόπηση των πλήκτρων και ενδείξεων της τηλεόρασης .....	11	Απεν/ση Εικόνας.....	29
<b>Κατ' αρχήν</b>		Logo Φωτισμένο .....	29
1: Έλεγχος των εξαρτημάτων .....	12	Μενού Χρονοδιακόπτης .....	30
2: Τοποθέτηση των μπαταριών στο τηλεχειριστήριο .....	12	Χρονοδ. Απενεργ. ....	30
3: Σύνδεση κεραίας/βίντεο .....	13	Αυτόμ. Κλείσιμο.....	30
4: Πρόληψη ανατροπής της τηλεόρασης . 14		Μενού Ρύθμιση.....	31
5: Ενεργοποίηση της τηλεόρασης .....	15	Αυτόματη Εκκίνηση .....	31
6: Επιλογή της γλώσσας και της χώρας/ περιοχής .....	15	Γλώσσα.....	31
7: Αυτόματος συντονισμός της τηλεόρασης .....	16	Χώρα.....	31
<b>Παρακολουθώντας</b>		Αυτόμ. Συντονισμός.....	32
<b>τηλεόραση</b>		Ταξινόμηση Προγρ/των .....	32
Παρακολουθώντας τηλεόραση.....	18	Τιτλοφόρηση Σταθμού.....	32
Προβολή εικόνων από συσκευές συνδεδεμένες με την τηλεόραση ....	20	Προρύθμιση Πηγών Εισόδου .....	33
<b>Χρησιμοποιώντας το μενού</b>		Χειροκίνητο Πρόγραμμα .....	33
Πλοήγηση στα μενού .....	21	<b>Χρήση προαιρετικών</b>	
Επισκόπηση των μενού.....	22	<b>συσκευών</b>	
Μενού Ρύθμιση Εικόνας .....	23	Σύνδεση προαιρετικών συσκευών.....	36
Λειτουργία.....	23	Προγραμματισμός του τηλεχειριστηρίου . 39	
Αντίθεση/Φωτεινότητα/Χρώμα/Χροιά/ Οξύτητα/Πίσω Φωτισ.....	23	<b>Πρόσθετες πληροφορίες</b>	
Χρωμ. Τόνος .....	23	Προδιαγραφές .....	41
Μείωση Θορύβου .....	24	Αντιμετώπιση προβλημάτων .....	42
Δυναμική Εικόνα .....	24	Ευρετήριο .....	44
Διόρθωση Γάμμα .....	24		
Μηδενισμός .....	24		
Μενού Ρύθμιση Ήχου.....	25		
Εφφέ (ηχητικό εφφέ).....	25		
Πρίμα/Μπάσα/Ισορροπία .....	25		
Αυτ. Έντ. Φωνής.....	25		
Διφ. ήχος .....	26		
Στάθμη Γούφερ .....	26		
Ένταση (ένταση ακουστικών) .....	26		
Διφ. ήχος .....	26		
Μηδενισμός .....	26		

# Πληροφορίες ασφαλείας

## Καλώδιο τροφοδοσίας

- Για να μετακινήσετε τη συσκευή, απουσνδέστε το καλώδιο τροφοδοσίας. Μη μετακινείτε την τηλεόραση ενώ το καλώδιο τροφοδοσίας είναι ακόμα συνδεδεμένο. Υπάρχει περίπτωση το καλώδιο τροφοδοσίας να υποστεί ζημιά και να προκληθεί πυρκαγιά ή ηλεκτροπληξία.
- Εάν το καλώδιο τροφοδοσίας υποστεί ζημιά, υπάρχει περίπτωση να προκληθεί πυρκαγιά ή ηλεκτροπληξία.
  - Μην τρυπάτε, λυγίζετε ή συστρέφετε πολύ το καλώδιο. Οι αγωγοί στον πυρήνα του καλωδίου ενδέχεται να απογυμνωθούν ή να κοπούν, προκαλώντας βραχυκύκλωμα που μπορεί να οδηγήσει σε πυρκαγιά ή ηλεκτροπληξία.
  - Μην μετατρέψετε ή προκαλέσετε ζημιά στο καλώδιο τροφοδοσίας.
  - Μην τοποθετήσετε οποιονδήποτε βαρύ αντικείμενο πάνω στο καλώδιο τροφοδοσίας. Μην τραβάτε το καλώδιο τροφοδοσίας.
  - Κρατήστε το καλώδιο τροφοδοσίας μακριά από πηγές θερμότητας.
  - Φροντίστε να κρατάτε την πρίζα όταν απουσνδέετε το καλώδιο τροφοδοσίας.
- Εάν το καλώδιο τροφοδοσίας έχει υποστεί ζημιά, διακόψτε τη χρήση του και απευθυνθείτε στο κατάστημα πώλησης ή στο σέρβις της Sony για αντικατάσταση.
- Μην χρησιμοποιείτε το παρεχόμενο καλώδιο τροφοδοσίας σε οποιονδήποτε άλλο εξοπλισμό.
- Χρησιμοποιείτε μόνον γνήσια καλώδια Sony, και όχι άλλες μάρκες.

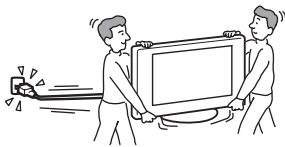

## Προστασία καλωδίου παροχής/τροφοδοσίας

Τραβήξτε το καλώδιο παροχής/τροφοδοσίας από το φιν. Μην τραβήξετε το ίδιο το καλώδιο παροχής/τροφοδοσίας.

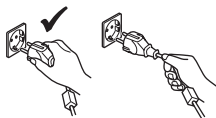

## Παροχή ρεύματος

Μην χρησιμοποιείτε πρίζες με κακή εφαρμογή. Τοποθετήστε το φιν στην πρίζα μέχρι να εφαρμοστεί τελείως. Κακή εφαρμογή μπορεί να προκαλέσει υπερθέρμανση και κίνδυνο πυρκαγιάς. Επικοινωνήστε με τον ηλεκτρολόγο για να αλλάξετε την πρίζα.



## Προαιρετικά εξαρτήματα

Τηρήστε τα εξής όταν εγκαθιστάτε την τηλεόραση χρησιμοποιώντας μια βάση ή ένα επιτοίχιο στήριγμα. Σε αντίθετη περίπτωση, η τηλεόραση μπορεί να πέσει και να προκαλέσει σοβαρό τραυματισμό.



- Χρησιμοποιήστε τον ειδικό επιτοίχιο βραχίονα ή βάση.
- Βεβαιωθείτε ότι ακολουθείτε τις οδηγίες που συνοδεύουν τη βάση ή το επιτοίχιο στήριγμα όταν εγκαθιστάτε την τηλεόραση.
- Βεβαιωθείτε ότι έχετε προσαρμόσει τους βραχίονες που συνοδεύουν τη βάση σας.

## Εγκατάσταση

Σε περίπτωση που η συσκευή της τηλεοράσεως πρόκειται να τοποθετηθεί πάνω στον τοίχο, αναθέστε την τοποθέτηση σε κάποιο εξουσιοδοτημένο τεχνικό. Ακατάλληλη εγκατάσταση μπορεί να καταστήσει την τηλεόραση μη ασφαλή.

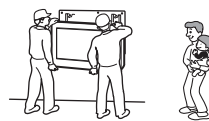

## Ιατρικές εγκαταστάσεις

Μην τοποθετείτε την τηλεόραση αυτή σε χώρο όπου χρησιμοποιούνται ιατρικές συσκευές. Κάτι τέτοιο μπορεί να προκαλέσει δυσλειτουργία στα ιατρικά όργανα.

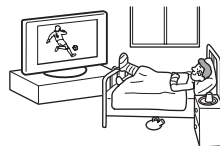

## Μεταφορά

- Πριν να μεταφέρετε την τηλεόραση, απουσνδέστε όλα τα καλώδια από την τηλεόραση.
- Όταν μεταφέρετε την τηλεόραση με το χέρι, κρατήστε την όπως φαίνεται στα δεξιά. Σε αντίθετη περίπτωση, η τηλεόραση μπορεί να πέσει και να υποστεί ζημιά ή να προκαλέσει σοβαρό τραυματισμό. Εάν η τηλεόραση πέσει ή υποστεί ζημιά, πρέπει να ελεγχθεί αμέσως από ένα εξουσιοδοτημένο σέρβις.
- Κατά τη μεταφορά, μην υποβάλλετε την τηλεόραση σε χτυπήματα ή υπερβολικούς κραδασμούς. Η τηλεόραση μπορεί να πέσει και να υποστεί ζημιά ή να προκαλέσει σοβαρό τραυματισμό.
- Όταν μεταφέρετε την τηλεόραση για επιδιόρθωση ή όταν τη μετατοπίζετε, χρησιμοποιήστε το αρχικό χαρτοκιβώτιο και το υλικό της συσκευασίας.
- Για τη μεταφορά της τηλεόρασης, χρειάζονται δυο ή περισσότερα άτομα.

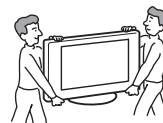

## Αερισμός

- Μην καλύπτετε ποτέ τις οπές αερισμού του περιβλήματος. Μπορεί να προκληθεί υπερθέρμανση και κίνδυνος πυρκαγιάς.
- Η συσκευή της τηλεοράσεως μπορεί να συσσωρεύει σκόνη και να βρωμίζει, εκτός αν υπάρχει σωστός αερισμός. Για σωστό αερισμό, τηρήστε τα ακόλουθα.
  - Μην τοποθετείτε την τηλεόραση με την οθόνη στραμμένη προς τον τοίχο ή να στηρίζεται στο πλάι.
  - Μην τοποθετείτε την τηλεόραση μπρούμυτα ή αναποδογυρισμένη.
  - Μην τοποθετείτε την τηλεόραση πάνω σε ράφι ή μέσα σε ντουλάπα.



- Μην τοποθετείτε την τηλεόραση πάνω σε χαλί ή σε κρεβάτι.
- Μην καλύπτετε την τηλεόραση με υφάσματα όπως κουρτίνες, ή αντικείμενα όπως εφημερίδες, κλπ.
- Αφήστε χώρο γύρω από την τηλεόραση. Σε αντίθετη περίπτωση, η αναγκαία κυκλοφορία του αέρα μπορεί να εμποδίζεται οδηγώντας σε υπερθέρμανση που μπορεί να προκαλέσει πυρκαγιά ή ζημιά στην τηλεόραση.

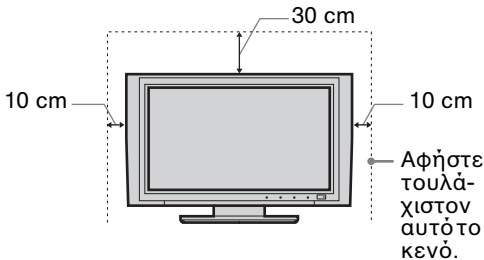

- Όταν εγκαθιστάτε την τηλεόραση στον τοίχο, αφήστε τουλάχιστον 10 cm από το κάτω μέρος της τηλεόρασης.
- Μην τοποθετείτε ποτέ την τηλεόραση όπως παρακάτω:

Εμποδίζεται η κυκλοφορία του αέρα.

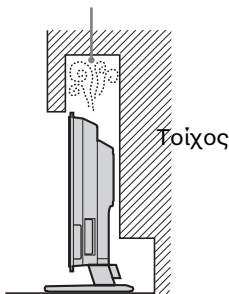

Εμποδίζεται η κυκλοφορία του αέρα.

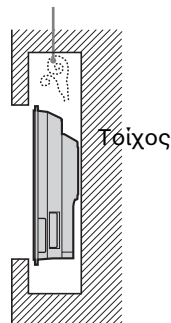

### Οπές αερισμού

Μην εισάγετε οτιδήποτε στις οπές αερισμού. Εάν εισχωρήσει κάποιο μεταλλικό ή εύφλεκτο αντικείμενο στις οπές αυτές, υπάρχει περίπτωση να προκληθεί πυρκαγιά ή ηλεκτροπληξία.



### Τοποθέτηση

- Μην τοποθετείτε ποτέ τη συσκευή σε ζεστά, υγρά ή πολύ σκονισμένα μέρη.
- Μην χρησιμοποιείτε την τηλεόραση αυτή εκεί όπου μπορούν να εισέλθουν έντομα.
- Μην τοποθετείτε τη συσκευή σε σημεία που εκτίθενται σε μηχανικούς κραδασμούς.
- Τοποθετήστε την τηλεόραση σε μια ασφαλή, σταθερή και αλφαδιασμένη βάση. Διαφορετικά, η τηλεόραση μπορεί να πέσει και να προκαλέσει τραυματισμό.
- Μην τοποθετείτε τη συσκευή της τηλεόρασης σε θέση από την οποία μπορεί να προεξέχει, όπως πάνω ή πίσω από μία κολόνα ή σε θέση στην οποία μπορεί να κτυπήσετε το



κεφάλι σας πάνω της. Διαφορετικά, υπάρχει περίπτωση τραυματισμού.

### Νερό και υγρασία

- Μην χρησιμοποιείτε αυτήν την τηλεόραση κοντά σε νερό - για παράδειγμα, κοντά σε μπανιέρες ή ντους. Επίσης, μην εκθέτετε την τηλεόραση στη βροχή, υγρασία ή καπνό. Κάτι τέτοιο μπορεί να προκαλέσει πυρκαγιά ή ηλεκτροπληξία.
- Μην αγγίζετε το καλώδιο τροφοδοσίας και τη συσκευή της τηλεόρασης με βρεγμένα χέρια. Μην αγγίζετε το καλώδιο τροφοδοσίας και τη συσκευή της τηλεόρασης με βρεγμένα χέρια.



### Υγρασία και εύφλεκτα αντικείμενα

- Μην αφήνετε τη συσκευή αυτή να βραχεί. Μην χύνετε υγρά οποιουδήποτε είδους πάνω στη συσκευή. Εάν πέσει οποιοδήποτε υγρό ή στερεό αντικείμενο μέσα στη συσκευή, μη θέσετε σε λειτουργία τη συσκευή. Κάτι τέτοιο μπορεί να προκαλέσει ηλεκτροπληξία ή ζημιά στη συσκευή. Δώστε την τηλεόραση για έλεγχο σε εξουσιοδοτημένο σέρβις.
- Για την αποτροπή πυρκαγιάς, κρατήστε εύφλεκτα αντικείμενα ή εκτεθειμένες φλόγες (π.χ. κεριά) και ηλεκτρικούς λαμπτήρες μακριά από τη συσκευή.

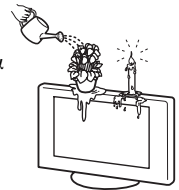

### Λάδια

Μην τοποθετείτε αυτήν την τηλεόραση σε εστιατόρια όπου γίνεται χρήση λαδιού. Σκόνη που έχει απορροφήσει λάδι μπορεί να εισχωρήσει στην τηλεόραση και να προκαλέσει ζημιά.

### Πτώση

Τοποθετήστε την τηλεόραση σε μια ασφαλή και σταθερή βάση. Μην κρεμάτε οτιδήποτε από την τηλεόραση. Σε αντίθετη περίπτωση, η τηλεόραση μπορεί να πέσει από τη βάση ή το επιτοίχιο στήριγμα προκαλώντας ζημιά ή σοβαρό τραυματισμό.



Μην επιτρέπετε στα παιδιά να σκαρφαλώνουν στην τηλεόραση.

### Τοποθέτηση σε οχήματα ή σε οροφή

Μην τοποθετείτε αυτήν την τηλεόραση σε οχήματα. Η κίνηση του οχήματος μπορεί να οδηγήσει τη συσκευή σε πτώση και να προκληθεί τραυματισμός. Μην κρεμάσετε αυτήν την τηλεόραση από την οροφή.



### Πλοία και άλλα σκάφη

Μην τοποθετείτε αυτήν την τηλεόραση σε πλοία ή άλλα σκάφη. Εάν η τηλεόραση εκτεθεί σε θαλασσινό νερό, υπάρχει περίπτωση να προκληθεί πυρκαγιά ή βλάβη της τηλεόρασης.

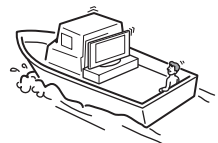

**Συνεχίζεται**

## Χρήση σε εξωτερικούς χώρους

- Μην εκθέτετε τη συσκευή της τηλεόρασης σε απευθείας ηλιακή ακτινοβολία. Υπάρχει περίπτωση η συσκευή να θερμανθεί και να προκληθεί βλάβη της.
- Μην τοποθετείτε την τηλεόραση αυτή σε εξωτερικούς χώρους.

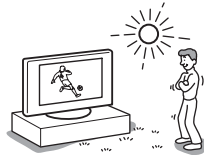

## Συνδεσμολογία καλωδίων

- Αποσυνδέστε το καλώδιο τροφοδοσίας πριν πραγματοποιήσετε οποιαδήποτε καλωδίωση. Βεβαιωθείτε ότι έχετε αποσυνδέσει το καλώδιο τροφοδοσίας πριν προβείτε σε οποιαδήποτε εργασία στερέωσης της συσκευής.
- Προσέξτε μη μπλεχτούν τα πόδια σας στα καλώδια. Κάτι τέτοιο μπορεί να προκαλέσει ζημιά στην τηλεόραση.

## Καθαρισμός

- Αποσυνδέστε το καλώδιο τροφοδοσίας προτού προβείτε σε καθαρισμό του φιν και της τηλεόρασης. Εάν το αμελήσετε, μπορεί να προκληθεί ηλεκτροπληξία.
- Καθαρίζετε το φιν τακτικά. Εάν το φιν καλυφθεί με σκόνη και μαζώνει υγρασία, μπορεί να μειωθεί η ποιότητα της μόνωσης και να προκληθεί πυρκαγιά.



## Καταιγίδες

Για την ασφάλεια σας, μην αγγίζετε οποιοδήποτε εξάρτημα της συσκευής, το καλώδιο παροχής ή το καλώδιο της κεραίας κατά τη διάρκεια καταιγίδας με κεραυνούς.



## Ζημιά που απαιτεί σέρβις

Εάν η επιφάνεια της οθόνης ραγίσει, μην την ακουμπήσετε μέχρι να αποσυνδέσετε το καλώδιο τροφοδοσίας. Σε αντίθετη περίπτωση, μπορεί να προκληθεί ηλεκτροπληξία.

## Επισκευή

Μην ανοίξετε το περίβλημα. Εμπιστευθείτε την τηλεόραση μόνο σε εξουσιοδοτημένο σέρβις.



## Μικρά, αποσπώμενα και προσαρμόσιμα εξαρτήματα

Διατηρείτε τα εξαρτήματα μακριά από τα παιδιά. Σε περίπτωση που τα καταπιούν, μπορεί να υπάρξει πνιγμός ή ασφυξία. Καλέστε αμέσως ιατρική βοήθεια.

## Σπασμένα γυαλιά

Μην πετάτε οτιδήποτε στην τηλεόραση. Από την πρόσκρουση μπορεί να προκληθεί έκρηξη του γυαλιού της οθόνης και σοβαρός τραυματισμός.



## Όταν δε χρησιμοποιείται

Για περιβαλλοντικούς λόγους και λόγους ασφαλείας, συστήνουμε να μην αφήνετε τη συσκευή της τηλεόρασης σε λειτουργία αναμονής όταν δεν τη χρησιμοποιείτε.



Αποσυνδέστε την από την τροφοδοσία. Ωστόσο, ενδέχεται ορισμένες συσκευές τηλεόρασης να έχουν χαρακτηριστικά τα οποία για να λειτουργούν σωστά πρέπει η τηλεόραση να μένει σε λειτουργία αναμονής. Οι οδηγίες σε αυτό το εγχειρίδιο σας πληροφορούν εάν αυτό ισχύει.

## Παρακολούθηση της τηλεόρασης

- Για να παρακολουθείτε άνετα τηλεόραση, συνιστάται η περιοχή θέασης να βρίσκεται σε απόσταση από την τηλεόραση τέσσερις με επτά φορές το κατακόρυφο μήκος της οθόνης.
- Παρακολουθείτε την τηλεόραση σε δωμάτιο με μέτριο φωτισμό, καθώς η παρακολούθηση της τηλεόρασης με συνθήκες χαμηλού φωτισμού βλάπτει την όραση σας. Το να παρακολουθείτε συνεχώς για μεγάλα χρονικά διαστήματα την οθόνη μπορεί επίσης να βλάψει την όραση σας.
- Σε περίπτωση που χρειαστεί να ρυθμίσετε τη γωνία της συσκευής, σταθεροποιήστε τη βάση του στηρίγματος ώστε να εμποδίσετε τον αποχωρισμό της συσκευής από το στηρίγμα. Προσέξτε να μην πιάσετε τα δάκτυλά σας μεταξύ της συσκευής και του στηρίγματος.

## Ρύθμιση της έντασης του ήχου

- Ρυθμίστε την ένταση ήχου έτσι ώστε να μην ενοχλείτε τους γείτονες. Ο ήχος ακούγεται πολύ έντονα τη νύχτα. Για το λόγο αυτό, συνιστάται να κλείνετε τα παράθυρα ή να χρησιμοποιείτε ακουστικά.
- Όταν χρησιμοποιείτε ακουστικά, αποφύγετε τη ρύθμιση της έντασης ήχου σε υψηλά επίπεδα καθώς κάτι τέτοιο μπορεί να σας προκαλέσει προβλήματα ακοής.

## Υπερφόρτιση

Η τηλεόραση αυτή έχει σχεδιαστεί για να λειτουργεί μόνο με ρεύμα 220-240V AC. Φροντίστε να μη συνδέσετε πολλές συσκευές στην ίδια πρίζα παροχής διότι κάτι τέτοιο μπορεί να προκαλέσει πυρκαγιά ή ηλεκτροπληξία.

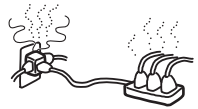

## Θερμότητα

Μην αγγίζετε την επιφάνεια της τηλεόρασης. Η θερμοκρασία της παραμένει υψηλή για αρκετή ώρα ακόμα και μετά την απενεργοποίηση της τηλεόρασης.

## Διάβρωση

Εάν χρησιμοποιείτε αυτή τη συσκευή κοντά σε ακτές, το αλάτι μπορεί να διαβρώσει τα μεταλλικά μέρη της τηλεόρασης και να προκαλέσει εσωτερική ζημιά ή πυρκαγιά. Μπορεί επίσης να προκληθεί μείωση της διάρκειας ζωής της τηλεόρασης. Θα πρέπει να ληφθούν μέτρα για τη μείωση της υγρασίας και της θερμοκρασίας του χώρου όπου βρίσκεται η συσκευή.



# Προφυλάξεις

## Οθόνη LCD

- Παρά το γεγονός ότι η οθόνη LCD κατασκευάζεται με τεχνολογία υψηλής ακρίβειας και το 99,99% ή και περισσότερο των εικονοστοιχείων (pixels) παραμένουν αποτελεσματικά, ενδέχεται να εμφανιστούν μαύρα στίγματα ή λαμπερά φωτεινά σημεία (κόκκινα, μπλε ή πράσινα) συνεχώς πάνω στην οθόνη LCD. Τούτο είναι δομική ιδιότητα του πίνακα LCD και δεν αποτελεί δυσλειτουργία.
- Μην εκθέτετε την επιφάνεια της οθόνης LCD στον ήλιο. Κάτι τέτοιο θα μπορούσε να βλάψει την επιφάνεια της οθόνης.
- Μην πιέζετε ή γδέρνετε με σκληρά αντικείμενα το εμπρός φίλτρο ή μην τοποθετείτε αντικείμενα πάνω στην οθόνη αυτή. Η εικόνα ενδέχεται να είναι ανομοιόμορφη ή η επιφάνεια LCD να καταστραφεί.
- Αν η τηλεόραση αυτή χρησιμοποιείται σε ψυχρό μέρος, ενδέχεται να σημειωθεί μούτζουρα στην εικόνα ή η εικόνα ενδέχεται να σκουρύνει. Αυτό δεν υποδηλώνει δυσλειτουργία. Τα φαινόμενα αυτά εξαφανίζονται καθώς η θερμοκρασία αυξάνεται.
- Είδωλα ενδέχεται να σημειωθούν όταν ακίνητες εικόνες εμφανίζονται διαρκώς. Ενδέχεται να εξαφανιστούν μετά από μερικά λεπτά.
- Η οθόνη και το περιβλήμα θερμαίνονται όταν χρησιμοποιείται η τηλεόραση αυτή. Δεν πρόκειται για δυσλειτουργία.
- Η LCD περιέχει μικρή ποσότητα υγρών κρυστάλλων και υδράργυρο. Η φθορίζουσα λυχνία που χρησιμοποιείται στην τηλεόραση αυτή περιέχει υδράργυρο. Ακολουθήστε τους τοπικούς κανονισμούς και τις διατάξεις για την απόρριψή της.

## Λαμπτήρας φθορισμού

Η τηλεόραση αυτή χρησιμοποιεί μια ειδική φθορίζουσα λυχνία ως φωτεινή πηγή. Αν η εικόνα επί της οθόνης μαυρίσει, τρεμοπαίζει ή δεν εμφανίζεται, η φθορίζουσα λυχνία έχει φθαρεί και η οθόνη υγρών κρυστάλλων (LCD) πρέπει να αντικατασταθεί. Για την αντικατάσταση, συμβουλευθείτε το εξουσιοδοτημένο προσωπικό του σέρβις.

## Εγκατάσταση της τηλεόρασης

- Μην τοποθετείτε την τηλεόραση σε χώρους που υπόκεινται σε υψηλές θερμοκρασίες, όπως για παράδειγμα απευθείας στο ηλιακό φως ή κοντά σε καλοριφέρ και κλιματιστικά. Εάν η τηλεόραση εκτεθεί σε υψηλές θερμοκρασίες, υπάρχει περίπτωση να υπερθερμανθεί και να προκληθούν παραμορφώσεις του περιβλήματος ή δυσλειτουργία της τηλεόρασης.
- Η τηλεόραση δεν αποσυνδέεται από το δίκτυο παροχής ρεύματος όταν ο διακόπτης ενεργοποίησης βρίσκεται σε θέση Off. Για να αποσυνδεθεί εντελώς η συσκευή, τραβήξτε το φως από την πρίζα.
- Για να έχετε καθαρή εικόνα, μην εκθέσετε την οθόνη σε απευθείας φωτισμό ή απευθείας στο ηλιακό φως. Εάν είναι δυνατό, χρησιμοποιήστε φωτισμό τύπου σποτ ο οποίος να φωτίζει κατακόρυφα από την οροφή.

- Μην τοποθετείτε προαιρετικά εξαρτήματα πολύ κοντά στην τηλεόραση. Κρατήστε τα προαιρετικά εξαρτήματα σε απόσταση τουλάχιστον 30 cm από την τηλεόραση. Εάν τοποθετήσετε κάποιο βίντεο μπροστά από ή κοντά στην τηλεόραση, η εικόνα μπορεί να παραμορφωθεί.

## Χειρισμός και καθαρισμός της επιφάνειας/ περιβλήματος της τηλεόρασης

- Η επιφάνεια της οθόνης διαθέτει ειδική επιστροφή που αποκόπτει τις ισχυρές αντανάκλασεις του φωτός. Προς αποφυγήν φθοράς των υλικών ή της επιστροφής της οθόνης, τηρείτε τις παρακάτω προφυλάξεις.
- Μην πιέζετε ή γδέρνετε με σκληρά αντικείμενα και μην πετάτε στιδήποτε στην οθόνη. Η οθόνη μπορεί να υποστεί ζημιά.
  - Μην αγγίζετε την τηλεόραση μετά από συνεχή λειτουργία για μεγάλο χρονικό διάστημα διότι η οθόνη θερμαίνεται.
  - Συνιστάται να αποφεύγετε όσο το δυνατό να αγγίζετε την οθόνη.
  - Για να αφαιρέσετε τη σκόνη από την επιφάνεια/ περιβλήμα της οθόνης, σκουπίστε την επιφάνεια απαλά με ένα μαλακό ύφασμα. Αν η σκόνη επιμένει, σκουπίστε με ένα μαλακό ύφασμα ελαφρώς βρεγμένο με αραιωμένο ήπιο απορρυπαντικό. Μπορείτε να πλύνετε και να χρησιμοποιήσετε επανειλημμένα το μαλακό ύφασμα.
  - Μην χρησιμοποιείτε ποτέ σφουγγαράκι οποιουδήποτε τύπου που θα μπορούσε να χαράξει, σκόνες καθαρισμού ή πτητικά διαλυτικά όπως οινόπνευμα, βενζίνη, διαλυτικό ή νέφτι. Η χρήση τέτοιων υλικών ή η παρατεταμένη επαφή με υλικά από ελαστικό ή βινύλιο, μπορεί να έχει ως αποτέλεσμα τη φθορά της επιφάνειας της οθόνης και του υλικού του περιβλήματος.
  - Με την πάροδο του χρόνου, μπορεί να συσσωρευτεί σκόνη στις οπές αερισμού. Για την πρόληψη αυτού του φαινομένου, συνιστάται να αφαιρείται τακτικά (μια φορά το μήνα) η σκόνη με χρήση μιας ηλεκτρικής σκούπας.

## Αποκομιδή της τηλεόρασης



**Αποκομιδή Παλαιού Ηλεκτρικού & Ηλεκτρονικού Εξοπλισμού (Ισχύει στην Ευρωπαϊκή Ένωση και άλλες Ευρωπαϊκές χώρες με ξεχωριστά συστήματα συλλογής)**

Το σύμβολο αυτό επάνω στο προϊόν ή στη συσκευασία του σημαίνει ότι το προϊόν δεν πρέπει να πεταχτεί μαζί με τα

οικιακά απορρίμματα αλλά πρέπει να παραδοθεί σε ένα κατάλληλο σημείο συλλογής ηλεκτρολογικού και ηλεκτρονικού υλικού προς ανακύκλωση. Με το να βεβαιωθείτε ότι το προϊόν πετάχτηκε σωστά, βοηθάτε στην πρόληψη πιθανών αρνητικών επιπτώσεων στο περιβάλλον και την υγεία. Η ανακύκλωση των υλικών θα βοηθήσει στην εξοικονόμηση φυσικών πόρων. Για περισσότερες πληροφορίες σχετικά με την ανακύκλωση αυτού του προϊόντος, παρακαλούμε επικοινωνήστε με τις υπηρεσίες καθαριότητας του δήμου σας ή το κατάστημα όπου αγοράσατε το προϊόν.

# Επισκόπηση του τηλεχειριστηρίου

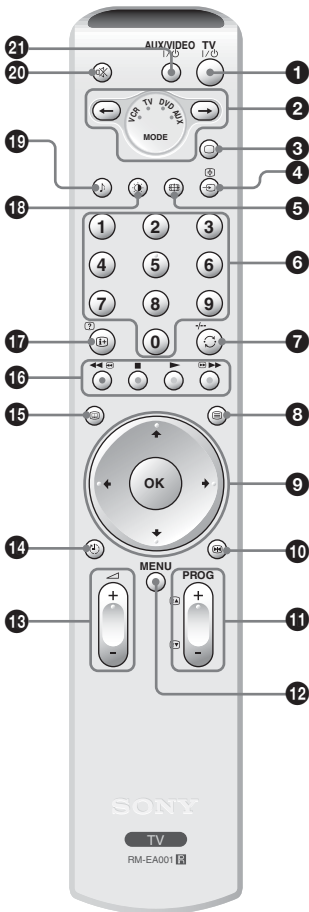

- 1 TV I/⏻ – TV standby (αναμονή)**  
Απενεργοποιεί προσωρινά την τηλεόραση και την ενεργοποιεί από τη λειτουργία αναμονής.
- 2 Επιλογέας συσκευής (σελίδα 39)**  
Επιλέγει τη συσκευή που θέλετε να χειριστείτε. Μια πράσινη λυχνία θα ανάψει στιγμιαία για να σας δείξει ποια συσκευή έχετε επιλέξει.
- 3 □ – Λειτουργία τηλεόρασης (σελίδα 20)**
- 4 →/←/⏪/⏩ – Επιλογή εισόδου/Στάση κειμένου**
  - Σε λειτουργία τηλεόρασης (σελίδα 20): Επιλέγει την πηγή εισόδου από τον εξοπλισμό που έχει συνδεθεί με τις υποδοχές της τηλεόρασης.
  - Σε λειτουργία κειμένου (σελίδα 19): Σταματάει την τρέχουσα σελίδα.
- 5 📺 – Λειτουργία οθόνης (σελίδα 19)**
- 6 Πλήκτρα αριθμών**
  - Σε λειτουργία τηλεόρασης: Επιλέγει κανάλια. Για κανάλια με αριθμό από 10 και πάνω, δώστε το δεύτερο ψηφίο μέσα σε τρία δευτερόλεπτα.
  - Σε λειτουργία κειμένου: Δίνει τον τριψήφιο αριθμό σελίδας για να επιλεγεί η σελίδα.
- 7 ⏪ / - / - - – Προηγούμενο κανάλι/διψήφιος αριθμός καναλιού στο βίντεο**
  - Σε λειτουργία τηλεόρασης: Επιστρέφει στο προηγούμενο κανάλι που παρακολουθούσατε (επί περισσότερο από πέντε δευτερόλεπτα).
  - Σε λειτουργία βίντεο: Επιλέγει το διψήφιο κανάλι για τα βίντεο της Sony (π.χ. για το 23, πιέστε - / - και κατόπιν το 2 και το 3).
- 8 ☰ – Κείμενο (σελίδα 19)**
- 9 ↑/↓/←/→/OK (σελίδα 18, 20, 21)**
- 10 ⏮ – Υπενθύμιση οθόνης (σελίδα 19)**
- 11 PROG +/- (σελίδα 18)**
  - Σε λειτουργία τηλεόρασης: Επιλέγει το επόμενο (+) ή προηγούμενο (-) κανάλι.
  - Σε λειτουργία κειμένου: Επιλέγει την επόμενη (+) ή προηγούμενη (-) σελίδα.
- 12 MENU (σελίδα 21)**

- 13 🔊 +/- – Ένταση ήχου**
- 14 ⏸ – Χρονοδ. Απενεργ. (σελίδα 30)**
- 15 📄 – NexTVView (σελίδα 19)**
- 16 Χρωματιστά πλήκτρα**
  - Σε λειτουργία NexTVView (σελίδα 19): Ταξινομεί τα προγράμματα.
  - Σε λειτουργία VCR και DVD (σελίδα 39): Χειρίζεται τις κύριες λειτουργίες του VCR ή του DVD σας.
- 17 ⏪/⏩/? – Αποκάλυψη Πληροφοριών/Κειμένου**
  - Σε λειτουργία τηλεόρασης: Εμφανίζει πληροφορίες όπως τον αριθμό του τρέχοντος καναλιού και τη λειτουργία οθόνης.
  - Σε λειτουργία κειμένου (σελίδα 19): Αποκαλύπτει κρυφές πληροφορίες (π.χ. απαντήσεις σε ένα κουίζ).
- 18 ☀ – Λειτουργία εικόνας (σελίδα 23)**
- 19 🎧 – Ηχητικό εφφέ (σελίδα 25)**
- 20 ⏸ – Σιγή (σελίδα 18)**
- 21 AUX/VIDEO I/⏻**  
Ενεργοποιεί/απενεργοποιεί τον εξοπλισμό σας, όπως έχει προγραμματιστεί από το τηλεχειριστήριο (σελίδα 39).

## Συμβουλή

Τα πλήκτρα ↑/↓/←/→, 🔊+, PROG+, και ο αριθμός 5 έχουν κουκίδες αφής. Χρησιμοποιήστε τις κουκίδες αφής ως αναφορά όταν χειρίζεστε την τηλεόραση.

# Επισκόπηση των πλήκτρων και ενδείξεων της τηλεόρασης

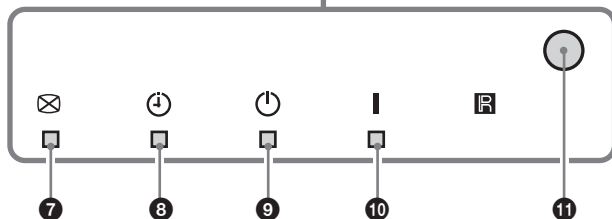
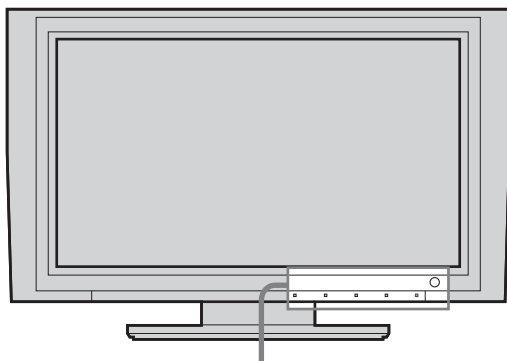
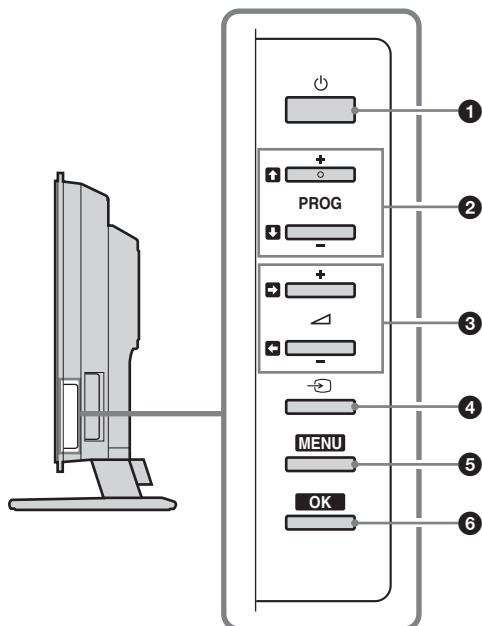

## 1 ⏻ – Τροφοδοσία

Ενεργοποιεί ή απενεργοποιεί την τηλεόραση.

## 2 PROG +/- ⬆️/⬇️

- Σε λειτουργία τηλεόρασης: Επιλέγει το επόμενο (+) ή προηγούμενο (-) κανάλι.
- Σε μενού τηλεόρασης: Μετακινείται μέσα στις επιλογές προς τα επάνω (⬆️) ή κάτω (⬇️).

## 3 🔊 +/- ⬅️/➡️

- Αυξάνει (+) ή μειώνει (-) την ένταση του ήχου.
- Σε μενού τηλεόρασης: Μετακινείται μέσα στις επιλογές προς τα αριστερά (⬅️) ή δεξιά (➡️).

## 4 ⏪ – Επιλογή εισόδου (σελίδα 20)

Επιλέγει την πηγή εισόδου από τον εξοπλισμό που έχει συνδεθεί με τις υποδοχές της τηλεόρασης.

## 5 MENU (σελίδα 21)

## 6 OK (σελίδα 21)

## 7 ☒ – Ένδειξη Απεν/ση Εικόνας (σελίδα 29)

Ανάβει με πράσινο χρώμα όταν απενεργοποιηθεί η εικόνα. Μόνο η εικόνα απενεργοποιείται (ο ήχος παραμένει αμετάβλητος).

## 8 🕒 – Ένδειξη Χρονοδ. Απενεργ. (σελίδα 30)

Ανάβει με πορτοκαλί χρώμα όταν ρυθμιστεί ο χρονοδιακόπτης.

## 9 ⏻ – Ένδειξη Αναμονής

Ανάβει κόκκινη όταν η τηλεόραση βρίσκεται σε λειτουργία αναμονής.

## 10 I – Ένδειξη Τροφοδοσίας

Ανάβει με πράσινο χρώμα όταν ενεργοποιηθεί η τηλεόραση.

## 11 🎮 Αισθητήρας τηλεχειριστηρίου

## 1: Έλεγχος των εξαρτημάτων

Τηλεχειριστήριο RM-EA001 (1)

Μπαταρίες μεγέθους AA (Τύπου R6) (2)

Ομοαξονικό καλώδιο (1)



Μην αφαιρείτε αυτόν τον πυρήνα φερίτη.

Καλώδιο τροφοδοσίας (Τύπου C-6) (1)

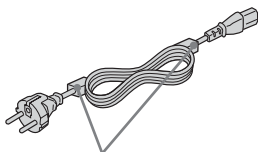

Μην αφαιρείτε αυτούς τους πυρήνες φερίτη.

Λωρίδα τυλίγματος (1) και βίδα (1)



## 2: Τοποθέτηση των μπαταριών στο τηλεχειριστήριο

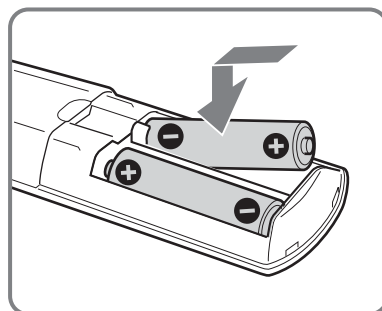
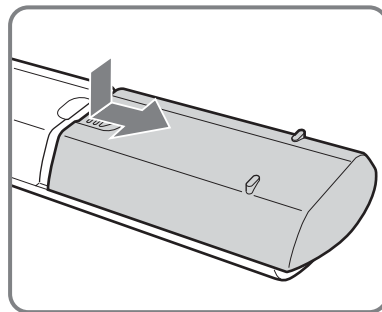

### Σημειώσεις

- Τηρήστε τη σωστή πολικότητα όταν τοποθετείτε τις μπαταρίες.
- Απορρίψτε τις μπαταρίες με περιβαλλοντικά φιλικό τρόπο. Ορισμένες περιοχές ενδέχεται να έχουν κανονισμούς για την απόρριψη των μπαταριών. Συμβουλευθείτε τις τοπικές σας αρχές.
- Μη χρησιμοποιείτε διαφορετικούς τύπους μπαταριών μαζί ή μην ανακατεύετε τις παλιές με τις καινούργιες μπαταρίες.
- Χρησιμοποιήστε το τηλεχειριστήριο με προσοχή. Μην το αφήνετε να πέφτει, μην το πατάτε και μη χύνετε υγρά οποιουδήποτε είδους πάνω του.
- Μην τοποθετείτε το τηλεχειριστήριο κοντά σε πηγές θερμότητας, σε θέση που να το βλέπει ο ήλιος ή σε δωμάτιο με υγρασία.

### 3: Σύνδεση κεραίας/βίντεο

**A**

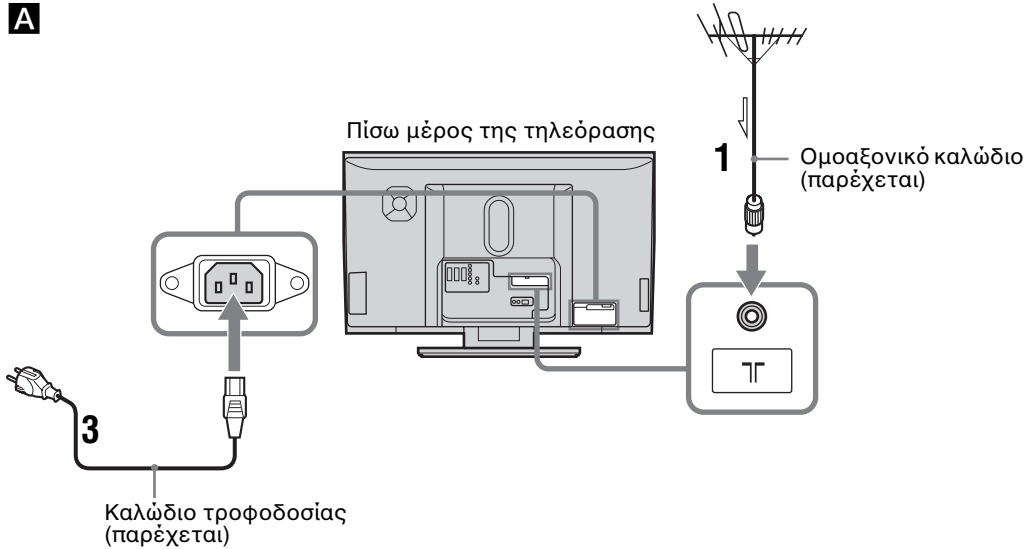

**B**

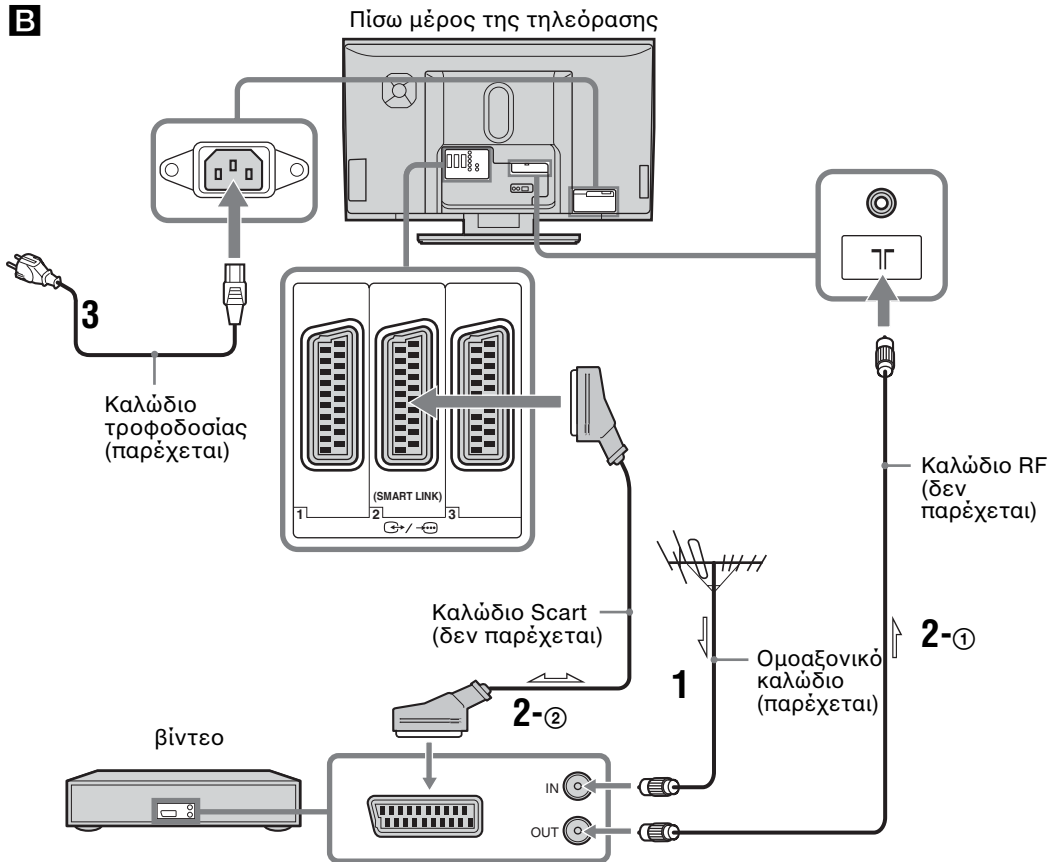

Συνεχίζεται

- 1** Συνδέστε την κεραία σας με το παρεχόμενο ομοαξονικό καλώδιο.  
**Εάν συνδέετε προς κεραία μόνον (A)**  
 Συνδέστε την κεραία με την υποδοχή T στο πίσω μέρος της τηλεόρασης, και κατόπιν μεταβείτε στο βήμα 3.  
**Εάν συνδέετε με ένα βίντεο που έχει κεραία (B)**  
 Συνδέστε την κεραία σας με την υποδοχή εισόδου στο βίντεό σας.

- 2** Συνδέστε και το δικό σας βίντεο.

- ① Συνδέστε την υποδοχή εξόδου στο βίντεό σας με την υποδοχή T στο πίσω μέρος της τηλεόρασης με το καλώδιο RF.
- ② Συνδέστε την υποδοχή scart στο βίντεό σας με την υποδοχή scart  στο πίσω μέρος της τηλεόρασης με ένα καλώδιο Scart.

- 3** Συνδέστε το παρεχόμενο καλώδιο τροφοδοσίας με μια υποδοχή εισόδου εναλλασσόμενου ρεύματος στο πίσω μέρος της τηλεόρασης.

**Σημείωση**

Μη συνδέετε το καλώδιο τροφοδοσίας με την πρίζα μέχρι να ολοκληρωθούν όλες οι συνδέσεις.

- 4** Μαζέψτε το καλώδιο.

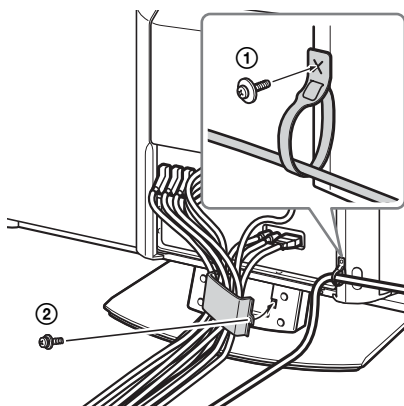

- ① Μαζέψτε το καλώδιο τροφοδοσίας με την λωρίδα τυλίγματος και προσαρτήστε το στο πίσω δεξιά μέρος της τηλεόρασης με την παρεχόμενη βίδα.
- ② Αφαιρέστε τη βίδα για να ανοίξετε τη μία πλευρά του καλύμματος του καλωδίου και για να περάσετε τα καλώδια, και κατόπιν σφίξτε τη βίδα και πάλι.

## 4: Πρόληψη ανατροπής της τηλεόρασης

Για πρόσθετη σταθερότητα, τα άγκιστρα στερέωσης στο πίσω μέρος της τηλεόρασης μπορούν να χρησιμοποιηθούν για να σταθεροποιήσουν την τηλεόραση στον τοίχο. (Μην αφαιρείτε τα άγκιστρα στερέωσης.)

- 1** Περάστε το κατάλληλο καλώδιο από τις τρύπες και των δύο άγκιστρων στερέωσης στο πίσω μέρος της τηλεόρασης.

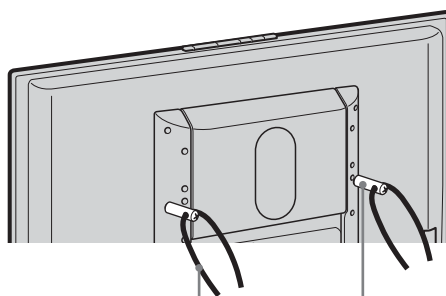

καλώδιο (δεν παρέχεται)      άγκιστρα στερέωσης (με τρύπα)

- 2** Στερεώστε τα καλώδια σε μια σταθερή επιφάνεια, όπως ένας τοίχος ή μια κολώνα.

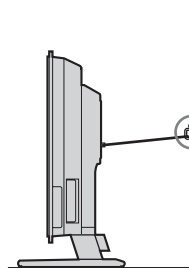

Βραχίονας επιτοίχιας στερέωσης (δεν παρέχεται)

## 5: Ενεργοποίηση της τηλεόρασης

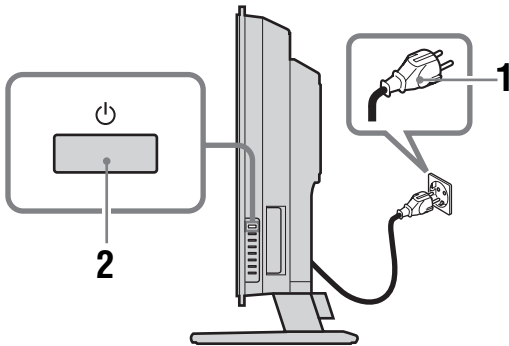

- 1 Συνδέστε την τηλεόραση στην πρίζα (220-240V AC, 50Hz).
- 2 Πιέστε  πάνω στην τηλεόραση (δεξιά πλευρά).

Όταν ενεργοποιήσετε την τηλεόραση για πρώτη φορά, στην οθόνη εμφανίζεται το μενού γλώσσας και μετά μεταβείτε στο "6: Επιλογή της γλώσσας και της χώρας/περιοχής" στη σελ. 15.

Όταν η τηλεόραση βρίσκεται σε λειτουργία αναμονής (η ένδειξη  (αναμονή) στην τηλεόραση (πρόσοψη) είναι κόκκινη), πιέστε TV I/⏻ στο τηλεχειριστήριο για να ενεργοποιήσετε την τηλεόραση.

## 6: Επιλογή της γλώσσας και της χώρας/περιοχής

Όταν ενεργοποιήσετε την τηλεόραση για πρώτη φορά, εμφανίζεται το μενού Γλώσσας στην οθόνη.



- 1 Πιέστε  για να επιλέξετε τη γλώσσα που εμφανίζεται στις οθόνες μενού, και κατόπιν πιέστε OK.

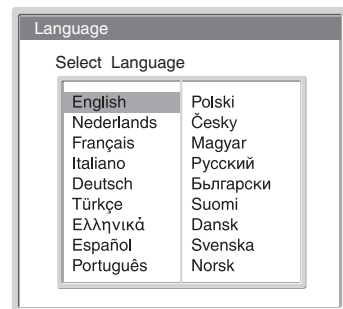

- 2 Πιέστε **↑/↓** για να επιλέξετε τη χώρα/ περιοχή στην οποία θα χειριστείτε την τηλεόραση, και κατόπιν πιέστε OK.



Εάν η χώρα στην οποία θέλετε να χρησιμοποιήσετε την τηλεόραση δεν εμφανίζεται στη λίστα, επιλέξτε "-" αντί για χώρα/περιοχή. Εμφανίζεται στην οθόνη το μήνυμα που επιβεβαιώνει την έναρξη του αυτόματου συντονισμού της τηλεόρασης. Κατόπιν, μεταβείτε στο "7: Αυτόματος συντονισμός της τηλεόρασης" στη σελ. 16.

## 7: Αυτόματος συντονισμός της τηλεόρασης

Αφού επιλέξετε τη γλώσσα και τη χώρα/περιοχή, εμφανίζεται στην οθόνη το μήνυμα που επιβεβαιώνει την έναρξη του αυτόματου συντονισμού της τηλεόρασης. Πρέπει να συντονίσετε την τηλεόραση στη λήψη καναλιών (τηλεοπτικές μεταδόσεις). Διεξάγετε τα εξής για να αναζητήσετε και να αποθηκεύσετε όλα τα διαθέσιμα κανάλια.





# 1 Πιέστε OK για να επιλέξετε "Ναι".

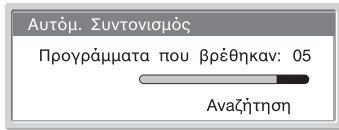
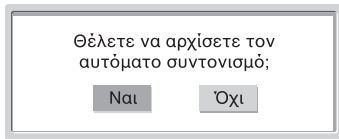

Η τηλεόραση αρχίζει την αναζήτηση όλων των διαθέσιμων καναλιών. Τούτο ενδέχεται να διαρκέσει κάποιο χρόνο. Δείξτε υπομονή και μην πιέσετε οποιοδήποτε πλήκτρο στην τηλεόραση ή στο τηλεχειριστήριο. Αφού αποθηκευτούν όλα τα κανάλια, η τηλεόραση επιστρέφει σε κανονική λειτουργία και απεικονίζει τα αποθηκευμένα κανάλια αρχίζοντας από το κανάλι αριθμός 1.

## **Εμφανίζεται ένα μήνυμα για επιβεβαίωση ότι έχει συνδεθεί κεραία**

Δεν βρέθηκαν κανάλια. Ελέγξτε όλες τις συνδέσεις της κεραίας και πιέστε OK για να αρχίσει και πάλι ο αυτόματος συντονισμός.

# 2 Όταν εμφανιστεί στην οθόνη το Μενού Ταξινόμησης προγραμμάτων, ακολουθήστε τα βήματα 2 και 3 στην "Ταξινόμηση Προγρ/των" (σελίδα 32).

Αν δεν αλλάξετε τη σειρά με την οποία τα κανάλια αποθηκεύονται στην τηλεόραση, προχωρήστε στο βήμα 3.



# 3 Πιέστε MENU για έξοδο.

Η τηλεόραση έχει τώρα συντονίσει όλα τα διαθέσιμα κανάλια.

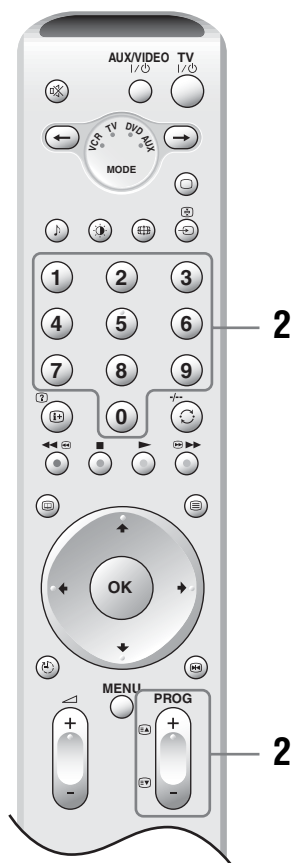
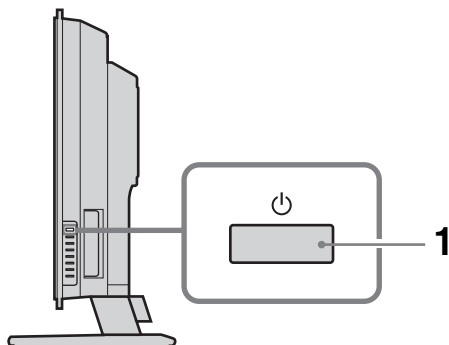
# Παρακολουθώντας τηλεόραση











**1** Πιέστε  πάνω στην τηλεόραση (δεξιά πλευρά) για να την ενεργοποιήσετε.

Όταν η τηλεόραση βρίσκεται σε λειτουργία αναμονής (η ένδειξη  (αναμονή) στην τηλεόραση (πρόσοψη) είναι κόκκινη), πιέστε TV  στο τηλεχειριστήριο για να ενεργοποιήσετε την τηλεόραση.

**2** Πιέστε τα πλήκτρα με τους αριθμούς ή PROG +/- για να επιλέξετε ένα κανάλι.

Για να επιλέξετε κανάλια με αριθμούς από 10 και πάνω χρησιμοποιώντας τα κουμπιά με αριθμούς, πιέστε το δεύτερο ψηφίο μέσα σε τρία δευτερόλεπτα.

## Πρόσθετες λειτουργίες

Για να	Κάντε τα εξής
Απενεργοποιήστε προσωρινά την τηλεόραση (λειτουργία αναμονής)	Πιέστε TV  .
Απενεργοποιήστε εντελώς την τηλεόραση	Πιέστε  στην τηλεόραση (δεξιά πλευρά).
Ρυθμίσετε την ένταση του ήχου	Πιέστε  + (αύξηση) ή  - (μείωση).
Σιωπήσετε τον ήχο	Πιέστε  . Πιέστε ξανά για επαναφορά.
Επιστρέψτε στο στο προηγούμενο κανάλι που παρακολουθούσατε (επί περισσότερα από πέντε δευτερόλεπτα)	Πιέστε  .
Προσπελάστε τον Πίνακα ευρετηρίου προγραμμάτων	Πιέστε OK. Για να επιλέξετε ένα κανάλι, πιέστε  ,  , και κατόπιν πιέστε OK. Για προσπέλαση στον Πίνακα ευρετηρίου σημάτων εισόδου, βλ. σελ. 20.
Μεταβάλλετε την τηλεόραση αυτομάτως σε λειτουργία αναμονής μετά από μια ορισμένη χρονική περίοδο – Απενεργοποίηση	Πιέστε  . Για λεπτομέρειες βλ. σελίδα 30.

Για να	Κάντε τα εξής
Ακινητοποιήσετε προσωρινά την εικόνα επί της οθόνης	Πιέστε . Πιέστε ξανά για ακύρωση.

### Για προσπέλαση κειμένου

Πιέστε . Κάθε φορά που πιέζετε , η οθόνη μεταβάλλεται κυκλικά ως εξής:  
 Κείμενο → Κείμενο πάνω στην εικόνα της τηλεόρασης (μικτή λειτουργία) → Απουσία κειμένου (έξοδος από την υπηρεσία κειμένου)  
 Για να επιλέξετε μια σελίδα, πιέστε τα πλήκτρα με τους αριθμούς ή PROG +/-.  
 Σταματήστε σε μια σελίδα, πιέστε /.  
 Αποκαλύψτε κρυφές πληροφορίες, πιέστε /.

### Συμβουλές

- Βεβαιωθείτε ότι η τηλεόραση λαμβάνει καλό σήμα, διαφορετικά ενδέχεται να συμβούν κάποια σφάλματα.
- Τα περισσότερα κανάλια μεταδίδουν μια υπηρεσία κειμένου. Για πληροφορίες σχετικά με τη χρήση της υπηρεσίας αυτής, επιλέξτε τη σελίδα ευρετηρίου (συνήθως σελίδα 100).
- Όταν τα τέσσερα χρωματιστά αντικείμενα εμφανιστούν στο κάτω μέρος της σελίδας κειμένου, το Fastext είναι διαθέσιμο. Το Fastext σας επιτρέπει σύντομη και εύκολη πρόσβαση στις σελίδες. Πιέστε το αντίστοιχο χρωματιστό πλήκτρο για προσπέλαση της σελίδας.

### Για πρόσβαση στο NexTVview (ανάλογα με τη διαθεσιμότητα της υπηρεσίας)

Το NexTVview είναι ένας ηλεκτρονικός οδηγός προγραμμάτων.

- 1 Όταν επιλεγεί ένα κανάλι που παρέχει την υπηρεσία NexTVview (μόλις γίνει διαθέσιμη η πληροφορία απεικονίζεται η λέξη "NexTVview"), πιέστε .
- 2 Πιέστε για να επιλέξετε την απεικονιζόμενη επιλογή και μετά πιέστε OK για επιβεβαίωση.  
 Για να απενεργοποιήσετε το NexTVview, πιέστε πάλι .

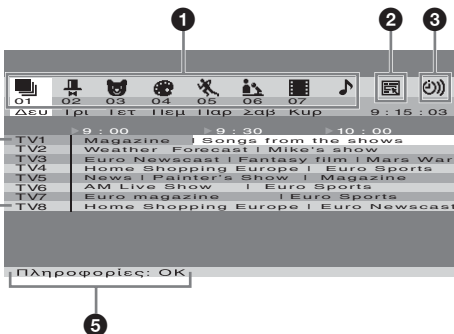

- 1 (Όλα)/ (Ψυχαγωγία)/ (Παιδικά)/ (Τέχνες)/ (Αθλήματα)/ (Ειδήσεις)/ (Ταινίες)/ (Μουσική):  
 Παραθέτει τα προγράμματα κατά κατηγορία.

- 2 (Μόνον όταν περισσότερα από 8 κανάλια προσφέρουν το NexTVview):  
 Δημιουργεί μια λίστα καναλιών. Μπορείτε να αποθηκεύσετε έως και 8 κανάλια. Για να επαναφέρετε την εργοστασιακή ρύθμιση των καναλιών, επιλέξτε "Αυτόματο ▶".

- 3 ):  
 Προβάλλει μια λίστα υπενθύμισης (για λεπτομέρειες, βλ. "5 Πληροφορίες").
- 4 Προγράμματα:  
 Όταν η τηλεόραση λαμβάνει το 50% ή λιγότερο των δεδομένων της υπηρεσίας NexTVview, τότε απεικονίζει τη λίστα των προγραμμάτων κατά χρονική σειρά (όταν επιλεγεί το κανάλι, το "NexTVview" εμφανίζεται με πορτοκαλί χρώμα) και όταν η τηλεόραση λαμβάνει τα δεδομένα του NexTVview σε ποσοστό μεγαλύτερο του 50%, απεικονίζει τη λίστα των προγραμμάτων κατά χρονική σειρά και κανάλι (όταν επιλεγεί το κανάλι, το "NexTVview" απεικονίζεται με μαύρο χρώμα). Το ποσοστό μπορεί να διαφέρει ανάλογα με την περιοχή σας.

- 5 Πληροφορίες:  
 Εμφανίζει περιγραφή του προγράμματος. Για εγγραφή του προγράμματος (μόνο για βίντεο το οποίο υποστηρίζει τα χαρακτηριστικά SmartLink και χρονοδιακόπτη προγραμματισμού), πιέστε το κόκκινο πλήκτρο. Για να εμφανιστεί ένα μήνυμα υπενθύμισης κατά την εκπομπή του προγράμματος, πιέστε το πράσινο πλήκτρο. Μπορείτε να ρυθμίσετε έως 5 προγράμματα.

### Σημειώσεις

- Όταν η γλώσσα που χρησιμοποιείται στο NexTVview δεν ταιριάζει με τη γλώσσα που έχετε ορίσει στην τηλεόραση, στην οθόνη εμφανίζονται λάθος χαρακτήρες. Ορίστε τη "Γλώσσα" στη γλώσσα που χρησιμοποιεί το NexTVview (σελίδα 31). Επίσης ορίστε το "Χώρα" στη χώρα/περιοχή από την οποία εκπέμπεται το πρόγραμμα NexTVview (σελίδα 31).
- Μετά την έναρξη του προγράμματος, η "Εγγραφή" και η "Υπενθύμιση" δεν είναι διαθέσιμες.

### Για να αλλάξετε τη λειτουργία οθόνης με το χέρι ώστε να ταιριάζει με την εκπομπή

Πιέστε επανειλημμένα για να επιλέξετε Ευρεία, Smart, 4:3, 14:9, ή Ζουμ.

### Ευρεία

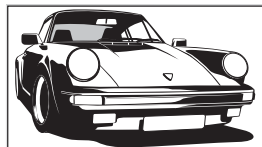

Εμφανίζει εκπομπές με ευρείες διαστάσεις (16:9) στις σωστές αναλογίες.

**Συνεχίζεται**

Smart\*

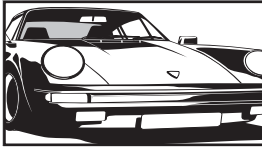

Εμφανίζει συμβατικές εκπομπές με αναλογία διαστάσεων 4:3 με απομίμηση του εφέ ευρείας οθόνης. Η εικόνα 4:3 έχει υποστεί μεγέθυνση ώστε να γεμίζει την οθόνη.

4:3

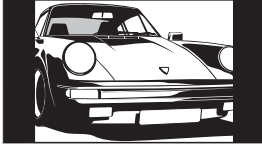

Εμφανίζει συμβατικές εκπομπές με διαστάσεις 4:3 (π.χ. μη ευρεία οθόνη τηλεοράσεως) στις σωστές αναλογίες.

14:9\*

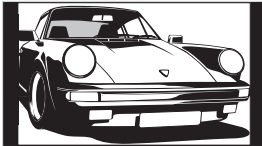

Εμφανίζει εκπομπές με διαστάσεις 14:9 στις σωστές αναλογίες. Ως αποτέλεσμα, εμφανίζονται περιοχές με μαύρο περιθώριο στην οθόνη.

Ζουμ\*

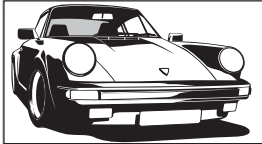

Εμφανίζει εκπομπές με διαστάσεις σινεμασκόπ στις σωστές αναλογίες.

\* Τμήματα του πάνω και κάτω μέρους της εικόνας ενδέχεται να κόβονται.

#### Συμβουλές

- Εναλλακτικά, μπορείτε να ρυθμίσετε το "Αυτόματο φορμά" στο "Ναι". Η τηλεόραση επιλέγει αυτομάτως τον καλύτερο τρόπο προσαρμογής στην εκπομπή (σελίδα 27).
- Μπορείτε να ρυθμίσετε το τμήμα της οθόνης όταν επιλέγετε Smart, 14:9, ή Ζουμ. Πιέστε **↑/↓** για να μετακινηθείτε προς τα επάνω ή κάτω (π.χ., για να διαβάσετε τους υπότιτλους).

## Προβολή εικόνων από συσκευές συνδεδεμένες με την τηλεόραση

Ενεργοποιήστε τη συνδεδεμένη συσκευή, και κατόπιν διεξάγετε μια από τις εξής λειτουργίες.

### Για συσκευές συνδεδεμένες με τις υποδοχές scart και χρησιμοποιούν ένα πλήρες καλώδιο scart 21 ακίδων

Ενεργοποιήστε την αναπαραγωγή στη συνδεδεμένη συσκευή.

Εμφανίζεται στην οθόνη η εικόνα από τη συνδεδεμένη συσκευή.

### Για ένα αυτόματα συντονισμένο βίντεο (σελίδα 13)

Πιέστε PROG +/-, ή τα κουμπιά με αριθμούς, για να επιλέξετε το κανάλι του βίντεο.

### Για άλλες συνδεδεμένες συσκευές

Πιέστε επανειλημμένα **↔/⊞** μέχρι να εμφανιστεί στην οθόνη της τηλεόρασης το σωστό σύμβολο της πηγής εισόδου (βλ. παρακάτω).

**↔1/↔1**, **↔2/↔2**, **↔3/↔3**:

Το εισερχόμενο σήμα ήχου/εικόνας ή RGB έως την υποδοχή scart **↔** 1, 2 ή 3. Το **↔** εμφανίζεται μόνον αν έχει συνδεθεί πηγή RGB.

**↔4**:

Εισερχόμενο σήμα Component έως τις υποδοχές Y, Pb/Cb, Pr/Cr **↔** 4, και εισερχόμενο σήμα ήχου έως της υποδοχές L/G/S/I, R/D/D/D **↔** 4.

**↔5**:

Το ψηφιακό σήμα ήχου/εικόνας φθάνει έως την υποδοχή HDMI IN 5. Το εισερχόμενο σήμα ήχου είναι αναλογικό μόνον εάν η συσκευή έχει συνδεθεί χρησιμοποιώντας την υποδοχή DVI και εξερχόμενο ήχου.

**↔6/S↔6**:

Εισερχόμενο σήμα εικόνας έως την υποδοχή **↔6**, και εισερχόμενο σήμα ήχου έως την υποδοχή ήχου L/G/S/I (MONO), τις υποδοχές R/D/D/D **↔6**. Το **S↔6** εμφανίζεται μόνον αν η συσκευή είναι συνδεδεμένη με την υποδοχή του S video **S↔6** αντί για την υποδοχή εικόνας **↔6**, και το εισερχόμενο σήμα S video φθάνει έως την υποδοχή S video **S↔6**.

## Πρόσθετες λειτουργίες

**Για να** **Κάντε τα εξής**

Επιστρέψετε σε κανονική λειτουργία τηλεόρασης **Πιέστε** **□**.

Προσπελάστε τον Πίνακα ευρετηρίου σημάτων εισόδου **Πιέστε** OK, και κατόπιν **→**. Για να επιλέξετε ένα εισερχόμενο κανάλι, πιέστε **↑/↓**, και κατόπιν πιέστε OK.

## Χρησιμοποιώντας το μενού

# Πλοήγηση στα μενού

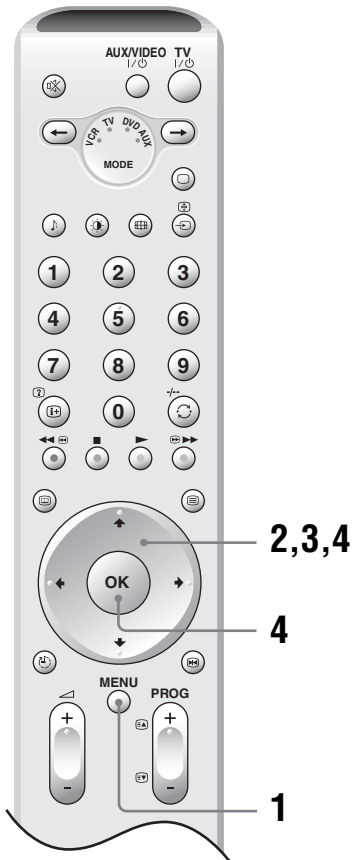

- 1 Πιέστε MENU για να εμφανιστεί το μενού.
- 2 Πιέστε **↑/↓** για να επιλέξετε ένα εικονίδιο μενού.
- 3 Πιέστε **↑/↓/←/→** για να επιλέξετε ένα στοιχείο.
- 4 Πιέστε **↑/↓/←/→** για να μεταβάλλετε/επιλέξετε το στοιχείο, και κατόπιν πιέστε OK.  
Για να βγείτε από το μενού, πατήστε MENU. Για να επιστρέψετε στην τελευταία απεικόνιση, πιέστε **←**.

## Επισκόπηση των μενού

Οι παρακάτω επιλογές είναι διαθέσιμες σε κάθε μενού. Για λεπτομέρειες σχετικά με την πλοήγηση στα μενού, βλ. σελίδα 21.

Επίσης, βλ. σελίδες σε παρένθεση για λεπτομέρειες που αφορούν κάθε μενού.

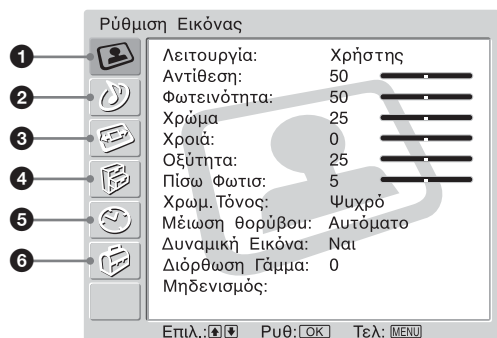

### 1 Ρύθμιση Εικόνας

- Λειτουργία (23)
- Αντίθεση/Φωτεινότητα/Χρώμα/Χροιά/Οξύτητα/Πίσω Φωτισ (23)
- Χρωμ. Τόνος (23)
- Μείωση Θορύβου (24)
- Δυναμική Εικόνα (24)
- Διόρθωση Γάμμα (24)
- Μηδενισμός (24)

### 2 Ρύθμιση Ήχου

- Εμφάνιση (25)
- Πρίμα/Μπάσα/Ισορροπία (25)
- Αυτ. Έντ. Φωνής (25)
- Διφ. ήχος (26)
- Στάθμη Γούφερ (26)
- Ένταση (26)
- Διφ. ήχος (26)
- Μηδενισμός (26)

### 3 Έλεγχος Οθόνης

- Αυτόματο μορμά (27)
- Φορμά Οθόνης (27)
- Μετατόπιση Οθόνης (27)
  - Κατ. Μετατόπιση/Ορ. Μετατόπιση/Μηδενισμός

### 4 Λειτουργίες

- Εξοικ. Ενέργειας (28)
- Ηχείο (28)
- Έξοδος AV2 (28)
- Απεν/ση Εικόνας (29)
- Λογο Φωτισμένο (29)

### 5 Χρονοδιακόπτης

- Χρονοδ. Απενεργ. (30)
- Αυτόμ. Κλείσιμο (30)

### 6 Ρύθμιση

- Αυτόματη Εκκίνηση (31)
- Γλώσσα (31)
- Χώρα (31)
- Αυτόμ. Συντονισμός (32)
- Ταξινόμηση Προγρ/των (32)
- Τιτλοφόρηση Σταθμού (32)
- Προρύθμιση Πηγών Εισόδου (33)
  - Τιτλοφόρηση εξοπλισμού/Σύνταξη / Παράλειψη
- Χειροκίνητο Πρόγραμμα (33)
  - Πρόγραμμα/Σύστημα/Κανάλι/Τίτλος/ AFT/Φίλτρο ήχου/Παράλειψη/Αποκωδ/ποιητής/Επιβεβαίωση

### Σημείωση

Οι επιλογές που μπορείτε να ρυθμίσετε κυμαίνονται αναλόγως της περιστασης. Απεικονίζονται μόνον εκείνες οι επιλογές που μπορούν να χρησιμοποιηθούν.

# Μενού Ρύθμιση Εικόνας

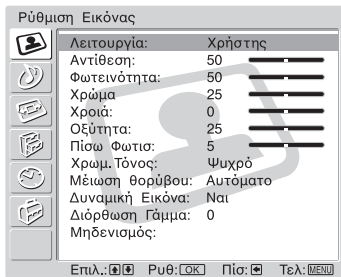

Μπορείτε να επιλέξετε τα στοιχεία που αναγράφονται παρακάτω από το μενού Ρύθμιση Εικόνας. Για επιλογή στοιχείων, βλ. "Πλοήγηση στα μενού" (σελίδα 21).

## Συμβουλή

Όταν ρυθμίζετε το "Λειτουργία" σε "Ζωηρή" ή "Κανονική" μπορείτε να ρυθμίσετε μόνον το "Λειτουργία", "Αντίθεση", "Χρωμ. Τόνος", "Μείωση θορύβου", και το "Μηδενισμός".

## Λειτουργία

Επιλέγει τη λειτουργία εικόνας.

- 1 Πιέστε OK για να επιλέξετε "Λειτουργία".
- 2 Πιέστε **↑/↓** για να επιλέξετε μια από τις ακόλουθες λειτουργίες εικόνων, και κατόπιν πιέστε OK.

**Ζωηρή:** Για εντονότερη αντίθεση και οξύτητα της εικόνας.

**Κανονική:** Για κανονική εικόνα. Συνιστάται για οικιακή ψυχαγωγία.

**Χρήστης:** Σας επιτρέπει να αποθηκεύσετε τις δικές σας προτιμήσεις ρυθμίσεων.

### Συμβουλή

Μπορείτε να αλλάξετε τη λειτουργία εικόνας πιέζοντας επανειλημμένα **⊙**.

## Αντίθεση/Φωτεινότητα/Χρώμα/Χροιά/Οξύτητα/Πίσω Φωτισ

- 1 Πιέστε το πλήκτρο OK για να επιλέξετε το στοιχείο αυτό.
- 2 Πιέστε **←/→** για να μεταβάλλετε/επιλέξετε την ένταση, και κατόπιν πιέστε OK.

### Συμβουλή

Η "Χροιά" μπορεί να προσαρμοστεί μόνον για σήμα χρώματος NTSC (π.χ., βιντεοκασέτες ΗΠΑ).

## Χρωμ. Τόνος

- 1 Πιέστε OK για να επιλέξετε "Χρωμ. Τόνος".
- 2 Πιέστε **↑/↓** για να επιλέξετε μια από τις ακόλουθες λειτουργίες, και κατόπιν πιέστε OK.

**Ψυχρό:** Δίνει στα χρώματα μια μπλε απόχρωση.

**Ουδέτερο:** Δίνει στην εικόνα μια ουδέτερη λευκή απόχρωση.

**Θερμό:** Δίνει στην εικόνα μια κόκκινη απόχρωση.

## Μείωση Θορύβου

Μειώνει το θόρυβο της εικόνας (χιόνια) σε ασθενές τηλεοπτικό σήμα.

**1** Πιέστε OK για να επιλέξετε "Μείωση Θορύβου".

**2** Πιέστε **↑/↓** για να επιλέξετε μια από τις ακόλουθες λειτουργίες, και κατόπιν πιέστε OK.

Αυτόματο: Μειώνει αυτομάτως το θόρυβο της εικόνας.

Υψηλό/Χαμηλό/Όχι: Τροποποιεί το εφέ της μείωσης θορύβου.

CNR: Μειώνει το θόρυβο της εικόνας όταν λαμβάνεται εικόνα κινουμένων σχεδίων.

BNR: Μειώνει τον αποκλεισμό του θορύβου της εικόνας. Αυτό ισχύει στη σύνδεση της συσκευής αναπαραγωγής DVD /ψηφιακού δορυφορικού δέκτη με αναπαραγωγή MPEG.

## Δυναμική Εικόνα

Κάνει εντονότερη την αντίθεση της εικόνας.

**1** Πιέστε OK για να επιλέξετε "Δυναμική Εικόνα".

**2** Πιέστε **↑/↓** για να επιλέξετε "Ναι", και κατόπιν πιέστε OK.

## Διόρθωση Γάμμα

Ρυθμίζει την ισορροπία ανάμεσα στις φωτεινές και σκοτεινές περιοχές της οθόνης.

**1** Πιέστε OK για να επιλέξετε "Διόρθωση Γάμμα".

**2** Πιέστε **↑/↓** για να μεταβάλλετε/επιλέξετε την ένταση, και κατόπιν πιέστε OK.

## Μηδενισμός

Επαναφέρει όλες τις ρυθμίσεις τις εικόνας στις εργοστασιακές τιμές.

**1** Πιέστε OK για να επιλέξετε "Μηδενισμός".

**2** Πιέστε **↑/↓** για να επιλέξετε "Ναι", και κατόπιν πιέστε OK.



# Μενού Ρύθμιση Ήχου

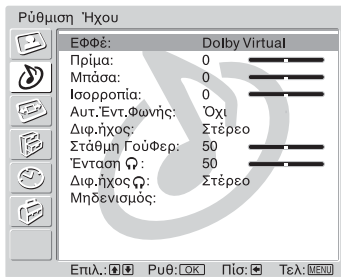

Μπορείτε να επιλέξετε τα στοιχεία που αναγράφονται παρακάτω από το μενού Ρύθμιση Ήχου. Για επιλογή στοιχείων, βλ. "Πλοήγηση στα μενού" (σελίδα 21).

## Εφφέ (ηχητικό εφφέ)

- 1 Πιέστε OK για να επιλέξετε "Εφφέ".
- 2 Πιέστε **↑/↓** για να επιλέξετε μια από τα ακόλουθα ηχητικά εφφέ, και κατόπιν πιέστε OK.

Όχι: Χωρίς εφφέ.

Φυσικός: Εμπλουτίζει την καθαρότητα, τη λεπτομέρεια και την παρουσία του ήχου με χρήση του "BBE High Definition Sound system (Ηχοσύστημα υψηλής ανάλυσης BBE\*1)".

Δυναμικός: Καθιστά εντονότερη την καθαρότητα, τη λεπτομέρεια και την παρουσία του ήχου με χρήση του "BBE High Definition Sound system (Ηχοσύστημα υψηλής ανάλυσης BBE)".

Dolby Virtual\*2: Χρησιμοποιεί τα ηχεία της τηλεόρασης για να προσομοιώσει το εφφέ περιβάλλοντος ήχου που παράγεται από ένα πολυκαναλικό σύστημα.

### Συμβουλές

- Μπορείτε να αλλάξετε το ηχητικό εφφέ πιέζοντας επανειλημμένα **↓**.
- Εάν ορίσετε το "Αυτ. Έντ. Φωνής" σε "Ναι", το "Dolby Virtual" ρυθμίζεται αυτομάτως σε "Φυσικός".

\*1 Κατασκευάζεται κατόπιν αδειας της BBE Sound, Inc.

Κατόπιν αδειας από την BBE Sound, Inc. σύμφωνα με την ευρεσιτεχνία USP4638258, 4482866. Τα "BBE" και το σύμβολο BBE είναι εμπορικά σήματα της BBE Sound, Inc.

\*2 Κατασκευάζεται κατόπιν αδειας της Dolby Laboratories. Τα "Dolby" και το διπλό D  είναι εμπορικά σήματα της Dolby Laboratories.

## Πρίμα/Μπάσα/Ισορροπία

Ρυθμίζει τους ήχους υψηλότερης χροιάς (Πρίμα), ρυθμίζει τους ήχους με χαμηλότερη χροιά (Μπάσα) και μεταβάλλει την ισορροπία ανάμεσα στο αριστερό και στο δεξί ηχείο (Ισορροπία).

- 1 Πιέστε το πλήκτρο OK για να επιλέξετε το στοιχείο αυτό.
- 2 Πιέστε **←/→** για να μεταβάλλετε/επιλέξετε την ένταση, και κατόπιν πιέστε OK.

## Αυτ. Έντ. Φωνής

Διατηρεί μια σταθερή στάθμη ήχου ακόμη και αν συμβούν κενά στη στάθμη (π.χ. οι διαφημίσεις είναι δυνατότερες από τα τηλεοπτικά προγράμματα).

- 1 Πιέστε OK για να επιλέξετε "Αυτ. Έντ. Φωνής".
- 2 Πιέστε **↑/↓** για να επιλέξετε "Ναι", και κατόπιν πιέστε OK.

### Συμβουλή

Αν ρυθμίσετε το "Εφφέ" σε "Dolby Virtual", το "Αυτ. Έντ. Φωνής" αυτομάτως μεταβάλλεται σε "Όχι".

**Συνεχίζεται**

## Διφ. ήχος

Επιλέξτε τον ήχο από το ηχείο για μια στερεοφωνική ή δίγλωσση αναμετάδοση.

**1** Πιέστε OK για να επιλέξετε "Διφ. ήχος".

**2** Πιέστε **↑/↓** για να επιλέξετε μια από τις ακόλουθες λειτουργίες, και κατόπιν πιέστε OK.

Στέρεο, Μονοφωνικός: Για στερεοφωνική αναμετάδοση.

A/B/Μονοφωνικό: Για δίγλωσση αναμετάδοση, επιλέξτε "A" για το ηχητικό κανάλι 1, "B" για το ηχητικό κανάλι 2, ή "Μονοφωνικός" για μονοφωνικό κανάλι, εφόσον υπάρχει.

### Συμβουλή

Εάν επιλέξετε άλλη συσκευή συνδεδεμένη με την τηλεόραση, ρυθμίστε το "Διφ. ήχος" σε "Στέρεο" "A" ή "B".

## Στάθμη Γούφερ

Ρυθμίζει την εξερχόμενη ένταση από το ενσωματωμένο γούφερ στην τηλεόρασή σας.

**1** Πιέστε OK για να επιλέξετε "Στάθμη Γούφερ".

**2** Πιέστε **←/→** για να μεταβάλλετε/επιλέξετε την ένταση, και κατόπιν πιέστε OK.

## Ένταση (ένταση ακουστικών)

Ρυθμίζει την ένταση ήχου στα ακουστικά.

**1** Πιέστε OK για να επιλέξετε "Ένταση ".

**2** Πιέστε **←/→** για να μεταβάλλετε/επιλέξετε την ένταση, και κατόπιν πιέστε OK.

## Διφ. ήχος

Επιλέξτε τον ήχο των ακουστικών για μια στερεοφωνική ή δίγλωσση αναμετάδοση.

**1** Πιέστε OK για να επιλέξετε "Διφ. ήχος ".

**2** Πιέστε **↑/↓** για να επιλέξετε μια από τις ακόλουθες λειτουργίες, και κατόπιν πιέστε OK.

Στέρεο, Μονοφωνικός: Για στερεοφωνική αναμετάδοση.

A/B/Μονοφωνικό: Για δίγλωσση αναμετάδοση, επιλέξτε "A" για το ηχητικό κανάλι 1, "B" για το ηχητικό κανάλι 2, ή "Μονοφωνικός" για μονοφωνικό κανάλι, εφόσον υπάρχει.

### Συμβουλή

Εάν επιλέξετε άλλη συσκευή συνδεδεμένη με την τηλεόραση, ρυθμίστε το "Διφ. ήχος " σε "Στέρεο" "A" ή "B".

## Μηδενισμός

Επαναφέρει τις ρυθμίσεις "Πρίμα", "Μπάσα" και "Ισορροπία" στις εργοστασιακές τιμές.

**1** Πιέστε OK για να επιλέξετε "Μηδενισμός".

**2** Πιέστε **↑/↓** για να επιλέξετε "OK" και κατόπιν πιέστε OK.

# Μενού Έλεγχος Οθόνης

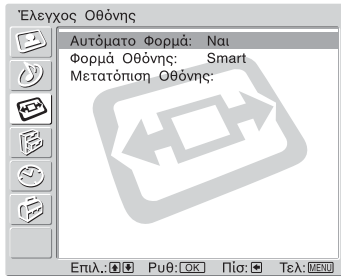

Μπορείτε να επιλέξετε τα στοιχεία που αναγράφονται παρακάτω από το μενού Ρύθμιση Εικόνας. Για επιλογή στοιχείων, βλ. "Πλοήγηση στα μενού" (σελίδα 21).

## Αυτόματο Φορμά

Μεταβάλλει αυτομάτως το φορμά της οθόνης σύμφωνα με το σήμα αναμετάδοσης.

- 1 Πιέστε OK για να επιλέξετε "Αυτόματο Φορμά".
- 2 Πιέστε **↑/↓** για να επιλέξετε "Ναι", και κατόπιν πιέστε OK. Για να διατηρήσετε τη ρύθμισή σας, επιλέξτε "Όχι".

### Συμβουλές

- Ακόμη και αν έχετε επιλέξει "Ναι" ή "Όχι" στο "Αυτόματο Φορμά", μπορείτε πάντα να τροποποιήσετε το φορμά της οθόνης πιέζοντας **⏏** επαναλημμένα.
- Το "Αυτόματο Φορμά" υπάρχει διαθέσιμο για σήματα PAL και SECAM μόνο.

## Φορμά Οθόνης

Για λεπτομέρειες σχετικά με το Φορμά της οθόνης, βλ. σελίδα 19.

- 1 Πιέστε OK για να επιλέξετε "Φορμά Οθόνης".
- 2 Πιέστε **↑/↓** για να επιλέξετε "Smart", "4:3", "14:9", "Ζουμ" ή "Ευρεία" (βλ. σελίδα 19 για λεπτομέρειες), και κατόπιν πιέστε OK.

## Μετατόπιση Οθόνης

Ρυθμίζει τη θέση της εικόνας για κάθε Φορμά οθόνης.

- 1 Πιέστε OK για να επιλέξετε "Μετατόπιση Οθόνης".
- 2 Πιέστε **↑/↓** για να επιλέξετε μια από τις ακόλουθες λειτουργίες, και κατόπιν πιέστε OK.  
Κατ. Μετατόπιση: Ρυθμίζει την κατακόρυφη θέση της οθόνης.  
Ορ. Μετατόπιση: Ρυθμίζει την οριζόντια θέση της οθόνης.  
Μηδενισμός: Επαναφέρει τις εργοστασιακές ρυθμίσεις. Αντί για το βήμα 3, πιέστε **↑/↓** για να επιλέξετε "OK", και κατόπιν OK.
- 3 Πιέστε **↑/↓** (για κατακόρυφη θέση της εικόνας) ή **←/→** (για οριζόντια θέση της εικόνας), και κατόπιν πιέστε OK.

### Συμβουλή

Όταν το "Φορμά Οθόνης" έχει ρυθμιστεί σε "4:3" ή σε "Ευρεία", το "Κατ. Μετατόπιση" δεν μπορεί να μεταβληθεί.

# Μενού Λειτουργίες

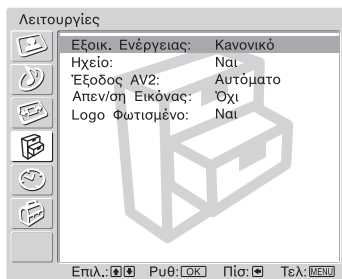

Μπορείτε να επιλέξετε τα στοιχεία που αναγράφονται παρακάτω από το μενού Λειτουργίες. Για επιλογή στοιχείων, βλ. "Πλοήγηση στα μενού" (σελίδα 21).

## Εξοικ. Ενέργειας

Μειώνει την κατανάλωση ρεύματος από την τηλεόρασή σας.

- 1 Πιέστε OK για να επιλέξετε "Εξοικ. Ενέργειας".
- 2 Πιέστε **↑/↓** για να επιλέξετε "Μείωση", και κατόπιν πιέστε OK.

## Ηχείο

Ενεργοποιεί/απενεργοποιεί τα εσωτερικά ηχεία της τηλεόρασης.

- 1 Πιέστε OK για να επιλέξετε "Ηχείο".
- 2 Πιέστε **↑/↓** για να επιλέξετε "Ναι" ή "Όχι" και κατόπιν πιέστε OK.  
Ναι: Ο ήχος της τηλεόρασης εξέρχεται από τα ηχεία της.  
Όχι: Ο ήχος της τηλεόρασης εξέρχεται από την εξωτερική ηχητική συσκευή που είναι συνδεδεμένη με τις υποδοχές εξερχόμενου ήχου .

## Έξοδος AV2

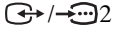
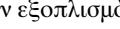
Στέλνει το εξερχόμενο σήμα μέσα από την υποδοχή που τιτλοφορείται 2 στο πίσω μέρος της τηλεόρασης. Αν συνδέσετε ένα βίντεο ή άλλον εξοπλισμό εγγραφής στην υποδοχή 2, μπορείτε να ηχογραφήσετε από τον εξοπλισμό που είναι συνδεδεμένος σε άλλες υποδοχές της τηλεόρασης.

- 1 Πιέστε OK για να επιλέξετε "Έξοδος AV2".
- 2 Πιέστε **↑/↓** για να επιλέξετε μια από τις ακόλουθες λειτουργίες, και κατόπιν πιέστε OK.

Αυτόματο: Εξάγει ότι ακριβώς φαίνεται στην οθόνη.

TV: Εξάγει την αναμετάδοση από την κεραία.

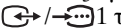
AV1: Εξάγει σήματα από τις συσκευές που είναι συνδεδεμένες με την υποδοχή 1 της τηλεόρασης.

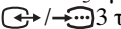
AV3: Εξάγει σήματα από τις συσκευές που είναι συνδεδεμένες με την υποδοχή 3 της τηλεόρασης.

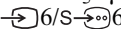
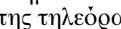

AV6: Εξάγει σήματα από τις συσκευές που είναι συνδεδεμένες με την υποδοχή 6/S-6 της τηλεόρασης.

## Απεν/ση Εικόνας

Απενεργοποιεί την εικόνα. Μπορείτε ακόμα να ακούτε τον ήχο, ενώ η εικόνα είναι απενεργοποιημένη.

**1** Πιέστε OK για να επιλέξετε "Απεν/ση Εικόνας".

**2** Πιέστε  για να επιλέξετε "Ναι", και κατόπιν πιέστε OK.

Η ένδειξη  (Απεν/ση Εικόνας) στην τηλεόραση (πρόσοψη) είναι αναμμένη με πράσινο χρώμα. Για να επαναφέρετε την εικόνα, πιέστε οποιοδήποτε πλήκτρο (εκτός των  +/- και ).

## Logo Φωτισμένο

Φωτίζει το λογότυπο SONY στην τηλεόραση (πρόσοψη).

**1** Πιέστε OK για να επιλέξετε "Logo Φωτισμένο".

**2** Πιέστε  για να επιλέξετε "Ναι", και κατόπιν πιέστε OK.

# Μενού Χρονοδιακόπτης

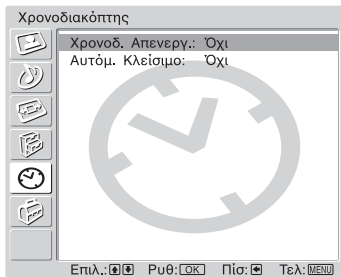

Μπορείτε να επιλέξετε τα στοιχεία που αναγράφονται παρακάτω από το μενού Χρονοδιακόπτη. Για επιλογή στοιχείων, βλ. "Πλοήγηση στα μενού" (σελίδα 21).

## Χρονοδ. Απενεργ.

Ρυθμίζει μια χρονική περίοδο, μετά από την οποία η τηλεόραση μεταπίπτει αφ' εαυτού σε λειτουργία αναμονής.

- 1 Πιέστε OK για να επιλέξετε "Χρονοδ. Απενεργ."
- 2 Πιέστε **↑/↓** για να επιλέξετε την επιθυμητή χρονική περίοδο ("30 λεπτά"/"60 λεπτά"/"90 λεπτά"/"120 λεπτά"), και κατόπιν πιέστε OK.

Η ένδειξη **⌚** (Χρονοδ. Απενεργ.) στην τηλεόραση (πρόσοψη) ανάβει με χρώμα πορτοκαλί.

### Συμβουλές

- Μπορείτε να ρυθμίσετε τη λειτουργία του Χρονοδιακόπτη απενεργοποίησης πιέζοντας επανειλημμένα το **⌚**.
- Αν απενεργοποιήσετε την τηλεόραση και κατόπιν την ενεργοποιήσετε και πάλι, ο "Χρονοδ. Απενεργ." επανέρχεται στο "Όχι".
- Ο Χρονοδιακόπτης απενεργοποίησης πρόκειται να τερματίσει εντός ολίγου. Η τροφοδοσία θα διακοπεί". Το παραπάνω μήνυμα εμφανίζεται στην οθόνη ένα λεπτό πριν ο διακόπτης θέσει την τηλεόραση σε λειτουργία αναμονής.
- Σε περίπτωση που πιέσετε **⊕/?**, στην οθόνη εμφανίζεται ο χρόνος (σε λεπτά) που υπολείπεται πριν από τη μετάπτωση της τηλεόρασης σε λειτουργία αναμονής.

## Αυτόμ. Κλείσιμο

Ρυθμίζει την τηλεόραση να μπαίνει αυτόματα σε λειτουργία αναμονής όταν επιλέγετε την πηγή εισόδου και δεν υπάρχει εισερχόμενο σήμα από το συνδεδεμένο εξοπλισμό.

Σε τρόπο λειτουργίας τηλεοράσεως, η λειτουργία Αυτόμ. Κλείσιμο είναι ρυθμισμένη πάντοτε στο "Ναι".

- 1 Πιέστε OK για να επιλέξετε "Αυτόμ. Κλείσιμο".
- 2 Πιέστε **↑/↓** για να επιλέξετε "Ναι", και κατόπιν πιέστε OK.

# Μενού Ρύθμιση

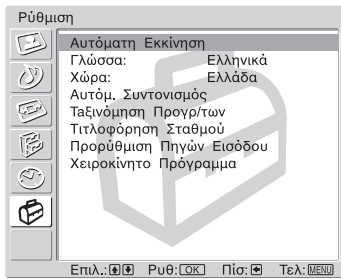

Μπορείτε να επιλέξετε τα στοιχεία που αναγράφονται παρακάτω από το μενού Ρύθμιση. Για επιλογή στοιχείων, βλ. "Πλοήγηση στα μενού" (σελίδα 21).

## Αυτόματη Εκκίνηση

Εκκινεί το "μενού λειτουργίας πρώτης φοράς" για να επιλέξει τη γλώσσα και τη χώρα/περιοχή και να συντονίσει όλα τα διαθέσιμα κανάλια. Συνήθως, δεν χρειάζεται να προβείτε στη λειτουργία αυτή επειδή η γλώσσα και η χώρα/περιοχή θα έχουν επιλεγεί και τα κανάλια θα έχουν ήδη συντονιστεί όταν η τηλεόραση εγκαταστάθηκε για πρώτη φορά (σελίδα 15, 16). Ωστόσο, η επιλογή αυτή σας επιτρέπει να επαναλάβετε τη διαδικασία (π.χ. να συντονίσετε και πάλι την τηλεόραση μετά από μετακόμηση σε άλλο σπίτι).

- 1 Πιέστε OK για να επιλέξετε "Αυτόματη Εκκίνηση".
- 2 Πιέστε OK για να επιλέξετε "Ναι".  
Εμφανίζεται το μενού της γλώσσας στην οθόνη.
- 3 Ακολουθήστε τα βήματα "6: Επιλογή της γλώσσας και της χώρας/περιοχής" (σελίδα 15) και "7: Αυτόματος συντονισμός της τηλεόρασης" (σελίδα 16).

## Γλώσσα

Επιλέγει τη γλώσσα στην οποία απεικονίζονται τα μενού.

- 1 Πιέστε OK για να επιλέξετε "Γλώσσα".
- 2 Πιέστε **↑/↓** για να επιλέξετε τη γλώσσα, και κατόπιν πιέστε OK.  
Όλα τα μενού εμφανίζονται στην επιλεγμένη γλώσσα.

## Χώρα

Επιλέγει τη χώρα/περιοχή που λειτουργεί η τηλεόραση.

- 1 Πιέστε OK για να επιλέξετε "Χώρα".
- 2 Πιέστε **↑/↓** για να επιλέξετε τη χώρα/περιοχή στην οποία θα χειριστείτε την τηλεόραση, και κατόπιν πιέστε OK.  
Εάν η χώρα στην οποία θέλετε να χρησιμοποιήσετε την τηλεόραση δεν εμφανίζεται στη λίστα, επιλέξτε "-" αντί για χώρα/περιοχή.

## Αυτόμ. Συντονισμός

Συντονίζει όλα τα διαθέσιμα κανάλια.

Συνήθως δεν χρειάζεται να προβείτε στη λειτουργία αυτή επειδή τα κανάλια είναι ήδη συντονισμένα όταν η τηλεόραση εγκαταστάθηκε για πρώτη φορά (σελίδα 16). Ωστόσο, η επιλογή αυτή σας επιτρέπει να επαναλάβετε τη διαδικασία (π.χ., για τον επανασυντονισμό της τηλεόρασης μετά από μετακόμιση ή για την αναζήτηση καινούριων καναλιών που εκπέμπουν οι σταθμοί).

**1** Πιέστε OK για να επιλέξετε "Αυτόμ. Συντονισμός".

**2** Ακολουθήστε το βήμα 1 από "7: Αυτόματος συντονισμός της τηλεόρασης" (σελίδα 16).

Όταν όλα τα διαθέσιμα κανάλια έχουν συντονιστεί, η τηλεόραση επιστρέφει σε κανονική λειτουργία.

## Ταξινόμηση Προγρ/των

Αλλάζει τη σειρά με την οποία τα κανάλια αποθηκεύονται στην τηλεόραση.

**1** Πιέστε OK για να επιλέξετε "Ταξινόμηση Προγρ/των".

**2** Πιέστε **↑/↓** για να επιλέξετε το κανάλι που θέλετε να μετακινήσετε στην καινούργια θέση, και κατόπιν πιέστε OK.

**3** Πιέστε **↑/↓** για να επιλέξετε την καινούργια θέση του καναλιού σας, και κατόπιν πιέστε OK.

Επαναλάβετε τα βήματα 2 και 3 της διαδικασίας για να μετατοπίσετε και άλλα κανάλια, εφόσον το επιθυμείτε.

## Τιτλοφόρηση Σταθμού

Αποδίδει σε κάποιο κανάλι το όνομα της αρεσκείας σας με έως πέντε γράμματα και αριθμούς. Το όνομα εμφανίζεται σύντομα επί της οθόνης όταν επιλεγεί το κανάλι. (Τα ονόματα των καναλιών λαμβάνονται συνήθως αυτομάτως από το Κείμενο (εφόσον υπάρχει).)

**1** Πιέστε OK για να επιλέξετε "Τιτλοφόρηση Σταθμού".

**2** Πιέστε **↑/↓** για να επιλέξετε το κανάλι που επιθυμείτε να ονομάσετε, και κατόπιν πιέστε OK.

**3** Πιέστε **↑/↓/←/→** για να επιλέξετε το επιθυμητό γράμμα ή αριθμό ("□" για κενό διάστημα), και κατόπιν πιέστε OK.

**Εάν δώσατε λάθος χαρακτήρα**

Πιέστε **↑/↓/←/→** για να επιλέξετε **⊞/⊟** και πιέστε OK επανειλημμένα μέχρι να επιλέξετε το λανθασμένο χαρακτήρα. Κατόπιν, πιέστε **↑/↓/←/→** για να επιλέξετε το σωστό χαρακτήρα και πιέστε OK.

**4** Επαναλάβετε τη διαδικασία στο βήμα 3 έως να συμπληρωθεί το όνομα.

**5** Πιέστε **↑/↓/←/→** για να επιλέξετε "Τελ", και κατόπιν πιέστε OK.



## Προρύθμιση Πηγών Εισόδου

Αποδίδει ένα όνομα σε οποιονδήποτε εξοπλισμό συνδεδεμένο με τις πλευρικές ή πίσω υποδοχές. Το όνομα εμφανίζεται σύντομα στην οθόνη όταν επιλεγεί ο εξοπλισμός. Μπορείτε να παραλείψετε την πηγή εισόδου που δεν είναι συνδεδεμένη σε οποιονδήποτε εξοπλισμό.

- 1 Πιέστε OK για να επιλέξετε "Προρύθμιση Πηγών Εισόδου".
- 2 Πιέστε **↑/↓** για να επιλέξετε την επιθυμητή πηγή εισαγωγής, και κατόπιν πιέστε OK.
- 3 Πιέστε **↑/↓** για να επιλέξετε την επιθυμητή επιλογή παρακάτω, και κατόπιν πιέστε OK.

Επιλογή	Περιγραφή
Τιτλοφόρηση εξοπλισμού	Χρησιμοποιεί μια από τις προκαθορισμένες ετικέτες για να αποδώσει ένα όνομα στο συνδεδεμένο εξοπλισμό.
Σύνταξη	Δημιουργεί την δικιά σας ετικέτα. Ακολουθήστε τα βήματα 3 έως 5 του τμήματος "Τιτλοφόρηση Σταθμού", στη σελ. 32.
Παράλειψη	Παραλείπει μια πηγή εισόδου που δεν είναι συνδεδεμένη με οποιονδήποτε εξοπλισμό, όταν πιέσετε <b>↑/↓</b> για να επιλέξετε την πηγή εισόδου.

## Χειροκίνητο Πρόγραμμα

Πριν να επιλέξετε "Τίτλος"/"AFT"/"Φίλτρο ήχου"/"Παράλειψη"/"Αποκωδ/ποιητής", πιέστε PROG +/- για να επιλέξετε τον αριθμό σταθμού με το κανάλι. Δεν μπορείτε να επιλέξετε έναν αριθμό σταθμού που έχετε ρυθμίσει να υπερπηδάτε (σελίδα 35).

- 1 Πιέστε OK για να επιλέξετε "Χειροκίνητο Πρόγραμμα".
- 2 Πιέστε **↑/↓** για να επιλέξετε μια από τις ακόλουθες επιλογές, και κατόπιν πιέστε OK.

Επιλογή	Περιγραφή
Πρόγραμμα	Ρυθμίζει εκ των προτέρων τα προγράμματα με το χέρι.
Σύστημα	1 Πιέστε <b>↑/↓</b> για να επιλέξετε "Πρόγραμμα", και κατόπιν πιέστε OK.
Κανάλι	<p>2 Πιέστε <b>↑/↓</b> για να επιλέξετε τον αριθμό προγράμματος που επιθυμείτε να συντονίσετε χειροκίνητα (αν συντονίζετε βίντεο, επιλέξτε το κανάλι 0), και κατόπιν πιέστε <b>←</b>.</p> <p>3 Πιέστε <b>↑/↓</b> για να επιλέξετε "Σύστημα", και κατόπιν πιέστε OK.</p> <p><b>Σημείωση</b> Ανάλογα με τη χώρα/περιοχή που επιλέξατε για "Χώρα" (σελίδα 31), η επιλογή αυτή ενδέχεται να μην είναι διαθέσιμη.</p> <p>4 Πιέστε <b>↑/↓</b> για να επιλέξετε ένα από τα ακόλουθα συστήματα τηλεοπτικών αναμεταδόσεων, και κατόπιν πιέστε <b>←</b>. B/G: Για δυτικοευρωπαϊκές χώρες/περιοχές D/K: Για ανατολικοευρωπαϊκές χώρες/περιοχές I: Για το Ηνωμένο Βασίλειο L: Για Γαλλία</p> <p>5 Press <b>↑/↓</b> για να επιλέξετε "Κανάλι", και κατόπιν OK.</p> <p>6 Πιέστε <b>↑/↓</b> για να επιλέξετε "S" (για καλωδιακά κανάλια) ή "C" (για επίγεια κανάλια), και κατόπιν πιέστε <b>→</b>.</p> <p>7 Συντονίστε τα κανάλια ως εξής: <b>Αν δεν γνωρίζετε τον αριθμό του καναλιού (συχνότητα)</b> Πιέστε <b>↑/↓</b> για να ψάξετε το επόμενο διαθέσιμο κανάλι. Όταν το κανάλι έχει βρεθεί, η έρευνα θα σταματήσει. Για συνέχιση της έρευνας, πιέστε <b>↑/↓</b>. <b>Αν γνωρίζετε τον αριθμό του καναλιού (συχνότητα)</b> Πιέστε τα πλήκτρα αριθμών για να πληκτρολογήσετε τον αριθμό του τηλεοπτικού καναλιού που θέλετε να συντονίσετε ή τον αριθμό του καναλιού για το βίντεό σας.</p> <p>8 Πιέστε OK.</p> <p>9 Πιέστε <b>↓</b> για να επιλέξετε "Επιβεβαίωση", και κατόπιν OK.</p> <p>10 Πιέστε <b>↓</b> για να επιλέξετε "OK", και κατόπιν πιέστε OK.</p> <p>Επαναλάβετε την παραπάνω διαδικασία για να ρυθμίσετε χειροκίνητα εκ των προτέρων και άλλα κανάλια.</p>
Τίτλος	<p>Αποδίδει στο επιλεγμένο κανάλι το όνομα της αρεσκείας σας με έως πέντε γράμματα και αριθμούς. Το όνομα αυτό εμφανίζεται σύντομα επί της οθόνης όταν το κανάλι επιλεγεί.</p> <p>1 Ακολουθήστε τα βήματα 3 έως 5 της "Τιτλοφόρηση Σταθμού" (σελίδα 32).</p> <p>2 Πιέστε <b>↓</b> για να επιλέξετε "Επιβεβαίωση", και κατόπιν OK.</p> <p>3 Πιέστε <b>↓</b> για να επιλέξετε "OK", και κατόπιν πιέστε OK.</p>

Επιλογή	Περιγραφή
<b>AFT</b>	<p>Λεπτός χειροκίνητος συντονισμός του αριθμού του επιλεγμένου προγράμματος αν πιστεύετε ότι μια μικρή ρύθμιση θα βελτιώσει την ποιότητα της εικόνας. (Κανονικά, ο λεπτός συντονισμός εκτελείται αυτομάτως.)</p> <ol style="list-style-type: none"> <li>1 Πιέστε <b>↑/↓</b> για να προσαρμόσετε το λεπτό συντονισμό σε μια ακτίνα -15 έως +15, και κατόπιν πιέστε OK.</li> <li>2 Πιέστε <b>↓</b> για να επιλέξετε "Επιβεβαίωση", και κατόπιν OK.</li> <li>3 Πιέστε <b>↓</b> για να επιλέξετε "OK", και κατόπιν πιέστε OK.</li> </ol> <p>Για την επαναφορά του αυτόματου μικροσυντονισμού, επιλέξτε "Ναι" στο βήμα 1.</p>
<b>Φίλτρο ήχου</b>	<p>Βελτιώνει τον ήχο συγκεκριμένων καναλιών σε περίπτωση παραμορφώσεων σε μονοφωνικές αναμεταδόσεις. Μερικές φορές, ένα μη τυπικό σήμα αναμετάδοσης μπορεί να δημιουργήσει ηχητική παραμόρφωση ή διαλείπουσα σιγή του ήχου κατά την παρακολούθηση μονοφωνικών προγραμμάτων.</p> <ol style="list-style-type: none"> <li>1 Πιέστε <b>↑/↓</b> για να επιλέξετε "Χαμηλό" ή "Υψηλό", και κατόπιν πιέστε OK. Αν δεν αντιλαμβάνεστε οποιαδήποτε ηχητική παραμόρφωση, συνιστάται να αφήσετε την επιλογή αυτή στην εργοστασιακή της ρύθμιση "Όχι".</li> <li>2 Πιέστε <b>↓</b> για να επιλέξετε "Επιβεβαίωση", και κατόπιν OK.</li> <li>3 Πιέστε <b>↓</b> για να επιλέξετε "OK", και κατόπιν πιέστε OK.</li> </ol> <p><b>Σημείωση</b> Δεν μπορείτε να έχετε στερεοφωνικό ή διφωνικό ήχο όταν έχετε επιλέξει "Χαμηλό" ή "Υψηλό".</p>
<b>Παράλειψη</b>	<p>Παραλείπει τα μη χρησιμοποιούμενα κανάλια όταν πιέσετε το PROG +/- για επιλογή καναλιών. (Μπορείτε να επιλέξετε τα κανάλια που παραλείψατε χρησιμοποιώντας τα πλήκτρα αριθμών.)</p> <ol style="list-style-type: none"> <li>1 Πιέστε <b>↑/↓</b> για να επιλέξετε "Ναι", και κατόπιν OK.</li> <li>2 Πιέστε <b>↓</b> για να επιλέξετε "Επιβεβαίωση", και κατόπιν OK.</li> <li>3 Πιέστε <b>↓</b> για να επιλέξετε "OK", και κατόπιν πιέστε OK.</li> </ol> <p>Για να επαναφέρετε ένα κανάλι που υπερπηδήσατε, επιλέξτε "Όχι" στο βήμα 1.</p>
<b>Αποκωδ/ποιητής</b>	<p>Παρακολουθεί και καταγράφει κωδικοποιημένα κανάλια με χρήση αποκωδικοποιητή συνδεδεμένου με την υποδοχή scart  2 είτε απευθείας είτε μέσω του βίντεο.</p> <p><b>Σημείωση</b> Ανάλογα με τη χώρα/περιοχή που επιλέξατε για "Χώρα" (σελίδα 31), η επιλογή αυτή ενδέχεται να μην είναι διαθέσιμη.</p> <ol style="list-style-type: none"> <li>1 Πιέστε <b>↑/↓</b> για να επιλέξετε "Ναι", και κατόπιν πιέστε OK.</li> <li>2 Πιέστε <b>↓</b> για να επιλέξετε "Επιβεβαίωση", και κατόπιν OK.</li> <li>3 Πιέστε <b>↓</b> για να επιλέξετε "OK", και κατόπιν πιέστε OK.</li> </ol> <p>Για να ακυρώσετε την επιλογή αυτή κατόπιν, επιλέξτε "Όχι" στο βήμα 1.</p>

# Σύνδεση προαιρετικών συσκευών

Μπορείτε να συνδέσετε μια μεγάλη γκάμα εξωτερικών συσκευών στην τηλεόραση σας. Τα καλώδια σύνδεσης δεν παρέχονται.

## Σύνδεση με την τηλεόραση (πλάγια όψη)

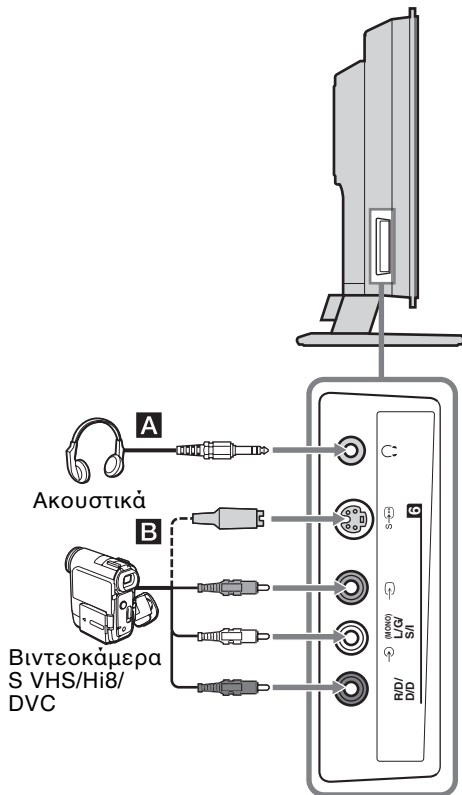

Για να  
συνδέσετε

Κάντε τα εξής

Ακουστικά **A**





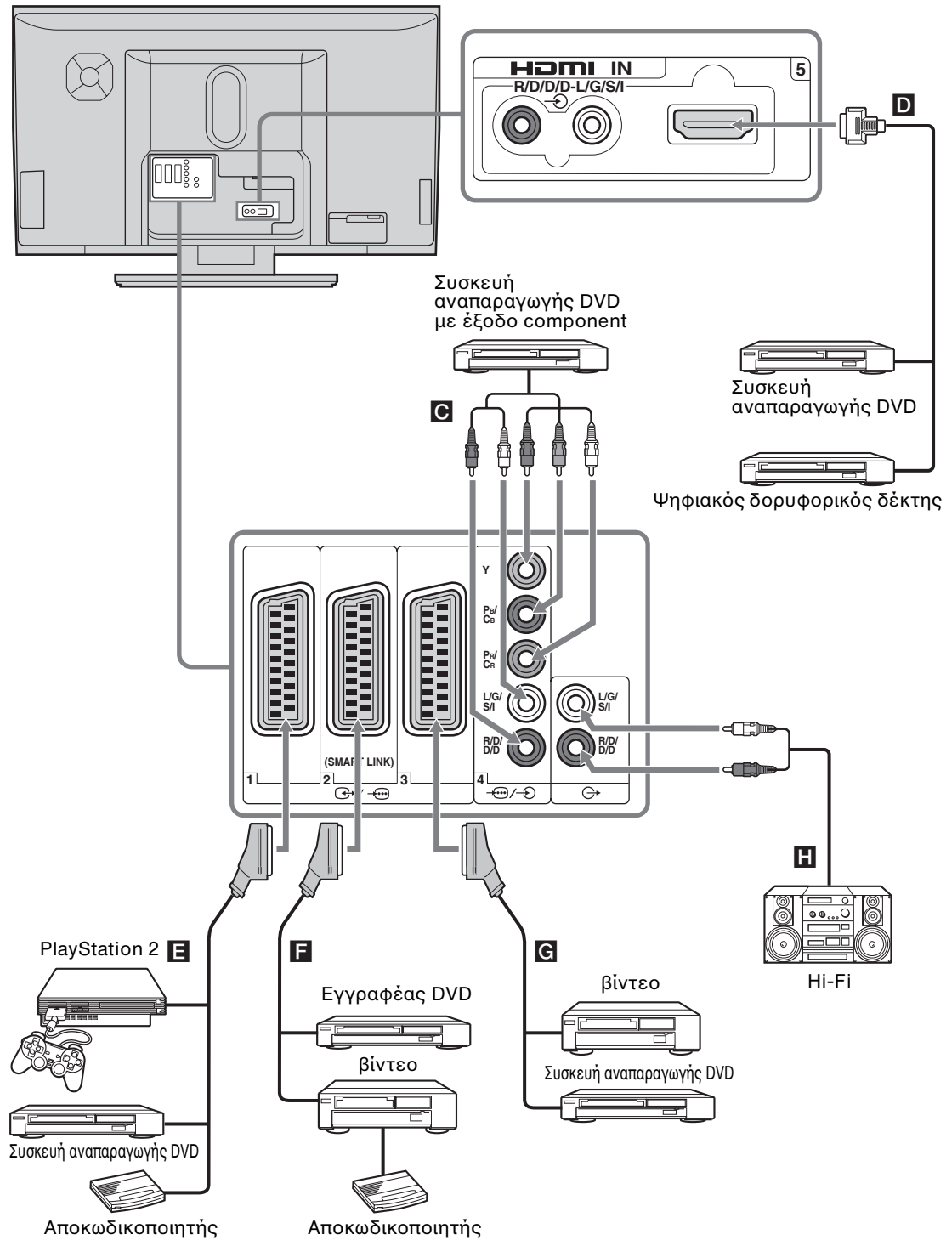

Συνδέστε τα ακουστικά στην υποδοχή **C** για να ακούσετε τον ήχο από την τηλεόραση στα ακουστικά.

Βιντεοκάμερα  
S VHS/Hi8/DVC  
**B**

Συνδέστε τα με την υποδοχή του S video **S** ή την υποδοχή του βίντεο **S**, και τις υποδοχές ήχου **L/R**. Για να αποφύγετε το θόρυβο στην εικόνα, μη συνδέετε ταυτόχρονα τη βιντεοκάμερα με την πρίζα του βίντεο **S** και την υποδοχή του S video **S**. Αν συνδέετε μονοφωνική συσκευή, συνδέστε τη στις υποδοχές **L/G/S/I**, και ρυθμίστε το "Διφ. ήχος" στο "A" (σελίδα 26).

## Σύνδεση με την τηλεόραση (πίσω μέρος)



Για να συνδέσετε	Κάντε τα εξής
Συσκευή αναπαραγωγής DVD (DVD player) με έξοδο component <b>C</b>	Συνδέστε την υποδοχή component και τις υποδοχές ήχου  /  4. Το σήμα component που περιέχει το σήμα σε φορμά 576p και το ηχητικό σήμα προέρχονται είσοδο από τη συσκευή αναπαραγωγής DVD.
Ψηφιακό δορυφορικό δέκτη ή συσκευή αναπαραγωγής DVD <b>D</b>	Συνδέστε με την υποδοχή HDMI IN 5 αν ο εξοπλισμός διαθέτει υποδοχή HDMI. Τα ψηφιακά σήματα εικόνας και ήχου εισάγονται από τον ψηφιακό δορυφορικό δέκτη. Αν ο εξοπλισμός διαθέτει υποδοχή DVI αλλά δεν διαθέτει υποδοχή HDMI, συνδέστε την υποδοχή DVI στην υποδοχή HDMI IN 5 με ένα προσαρμοστικό DVI - HDMI (δεν παρέχεται), και συνδέστε τις υποδοχές εξερχόμενου ήχου με τις υποδοχές εισερχόμενου ήχου HDMI IN 5. Το ψηφιακό σήμα εικόνας και το αναλογικό σήμα ήχου εισάγονται από τον εξοπλισμό.
"PlayStation 2", συσκευή αναπαραγωγής DVD ή αποκωδικοποιητή <b>E</b>	Συνδέστε με την υποδοχή scart  /  1. Όταν συνδέετε τον αποκωδικοποιητή, το κωδικοποιημένο σήμα από το δέκτη της τηλεόρασης πηγαίνει προς τον αποκωδικοποιητή, και κατόπιν το αποκωδικοποιημένο σήμα ψεύγει από τον αποκωδικοποιητή. Στην περίπτωση αυτή, αποκωδικοποιείται σωστά αν ρυθμίσετε το "Έξοδος AV2" σε "TV" (σελίδα 28).
Εγγραφέα DVD Βίντεο που υποστηρίζει το SmartLink <b>F</b>	Συνδέστε με την υποδοχή scart  /  2. Το SmartLink είναι ένας απευθείας σύνδεσμος ανάμεσα στην τηλεόραση και στον εγγραφέα Βίντεο/DVD. Για περισσότερες πληροφορίες σχετικά με το Smartlink, ανατρέξτε στο εγχειρίδιο οδηγιών που συνοδεύει το βίντεο ή τον εγγραφέα DVD σας.
Βίντεο <b>G</b>	Για λεπτομέρειες βλ. σελίδα 13.

Για να συνδέσετε	Κάντε τα εξής
Εξοπλισμό Hi-Fi <b>H</b>	Συνδέστε με τις υποδοχές συσκευιών ήχου  για να ακούσετε τον ήχο της τηλεόρασης μέσω συσκευής Hi-Fi. Για να απενεργοποιήσετε τον ήχο των ηχείων της τηλεόρασης, ρυθμίστε το "Ηχείο" στο "Όχι" (σελίδα 28).

# Προγραμματισμός του τηλεχειριστηρίου

Το τηλεχειριστήριο αυτό έχει ρυθμιστεί ώστε να λειτουργεί με τις τηλεοράσεις Sony, τα περισσότερα συστήματα DVD, βίντεο και AUX (DAV, DTV Receiver, Home Theatre, κλπ). Για τον έλεγχο των βίντεο και DVDs άλλων κατασκευαστών (και μερικά άλλα μοντέλα βίντεο, DVD και AUX της Sony), πραγματοποιήστε την παρακάτω διαδικασία προγραμματισμού του τηλεχειριστηρίου.

## Σημείωση

Πριν ξεκινήσετε, αναζητήστε τον 3ψήφιο κωδικό για τη μάρκα του συστήματος DVD, βίντεο ή σας από τον κατάλογο "Κωδικοί Κατασκευαστών" στη σελίδα 40.

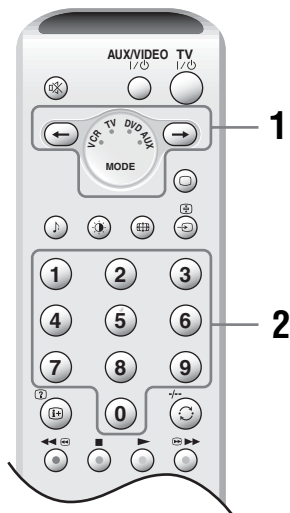

## 1 Για τον προγραμματισμό του βίντεο ή DVD:

Πιέστε και κρατήστε το ← επί έξι περίπου δευτερόλεπτα, μέχρι να αρχίσουν να αναβοσβήνουν οι πράσινες ενδείξεις του DVD και του VCR.

## Για να προγραμματίσετε τα συστήματα AUX της Sony:

Πιέστε και κρατήστε το → επί έξι περίπου δευτερόλεπτα, μέχρι να αρχίσει να αναβοσβήνει οι πράσινη ένδειξη του AUX.

2 Ενώ οι σχετικές ενδείξεις DVD αναβοσβήνουν, πιέστε τα αριθμητικά πλήκτρα για να βάλετε τον τριψήφιο αριθμό σας για το ιδιαίτερο μοντέλο του εξοπλισμού σας (σελίδα 40). Η πράσινη ένδειξη ανάβει προς στιγμή.

3 Ενεργοποιήστε τη συσκευή σας και ελέγξτε ότι οι παρακάτω κύριες λειτουργίες εκτελούνται.

▶ (αναπαραγωγή), ■ (διακοπή), ◀◀ (επιστροφή ταινίας στην αρχή), ▶▶ (εμπρός επιλογή καναλιού τόσο για το Βίντεο όσο και τα DVD, MENU και ↑/↓/←/→ buttons only for DVDs).

## Αν η συσκευή σας δεν λειτουργεί ή κάποιες από τις λειτουργίες δεν εκτελούνται

Πληκτρολογήστε το σωστό κωδικό ή προσπαθήστε τον επόμενο κατά σειρά κωδικό που πιθανόν έχετε. Ωστόσο, η λίστα αυτή δεν καλύπτει όλες οι μάρκες και τα μοντέλα της κάθε μάρκας.

## Συμβουλή

Στο εσωτερικό του καλύμματος των μπαταριών έχει επικολληθεί μια μικρή ετικέτα στην οποία μπορείτε να σημειώσετε τους κωδικούς της μάρκας σας.

## Κωδικοί Κατασκευαστών

Δεν καλύπτονται όλες οι μάρκες και τα μοντέλα της κάθε μάρκας από αυτή τη λίστα.

### Λίστα κατασκευαστών βίντεο

Μάρκα	Κωδικός
SONY (VHS)	301, 302, 303, 308, 309, 362
SONY (BETA)	303, 307, 310
SONY (DV)	304, 305, 306
AIWA	325, 331, 351
AKAI	326, 329, 330
DAEWOO	342, 343
GRUNDIG	358, 355, 360, 361, 320, 351, 366
HITACHI	327, 333, 334
JVC	314, 315, 322, 344, 352, 353, 354, 348, 349
LG	332, 338
LOEWE	358, 355, 360, 361, 320, 351
MATSUI	356, 357
ORION	328
PANASONIC	321, 323
PHILIPS	311, 312, 313, 316, 317, 318, 358, 359, 363, 364
SAMSUNG	339, 340, 341, 345
SANYO	335, 336
SHARP	324
THOMSON	319, 350, 365
TOSHIBA	337

### Λίστα κατασκευαστών DVD

Μάρκα	Κωδικός
SONY	001, 029, 030, 036, 037, 038, 039, 040, 041, 042, 043, 044, 053, 054, 055
AIWA	021
AKAI	032
DENON	018, 027, 020, 002
GRUNDIG	009, 028, 023, 024, 016, 003
HITACHI	025, 026, 015, 004, 035
JVC	006, 017
KENWOOD	008
LG	015, 014, 034

Μάρκα	Κωδικός
LOEWE	009, 028, 023, 024, 016, 003
MATSUI	013, 016
ONKYO	022, 033
PANASONIC	018, 027, 020, 002, 045, 046, 047
PHILIPS	009, 028, 023, 024, 016, 003, 031
PIONEER	004, 050, 051, 052
SAMSUNG	011, 014
SANYO	007
SHARP	019, 027
THOMSON	012
TOSHIBA	003, 048, 049
YAMAHA	018, 027, 020, 002

### Κατάλογος εταιρειών συστημάτων AUX της Sony

Σύστημα DVD οικιακού κινηματογράφου

Μάρκα	Κωδικός
SONY (DAV)	500, 501, 502

Σύστημα οικιακού κινηματογράφου

Μάρκα	Κωδικός
SONY	504, 505

Οπτικοακουστικός δέκτης

Μάρκα	Κωδικός
SONY	505, 506, 507, 508

Επίγειος ψηφιακός δέκτης

Μάρκα	Κωδικός
SONY	503



# Προδιαγραφές

### Μονάδα οθόνης

Απαιτήσεις τροφοδοσίας:

220–240 V AC, 50 Hz

Μέγεθος οθόνης:

40 ίντσες

Περίπου 101,5 cm μετρημένο διαγώνια

Ανάλυση οθόνης:

1.366 κουκκίδες (οριζόντια) × 768 γραμμές (κάθετα)

Κατανάλωση ισχύος:

222 W

Κατανάλωση ισχύος σε αναμονή:

0,5 W ή λιγότερο

Διαστάσεις (π × υ × β):

Περίπου 1.114,0 × 729,0 × 360,0 mm (με βάση)

Περίπου 1.114,0 × 647,0 × 114,5 mm (χωρίς βάση)

Μάζα:

Περίπου 45,0 kg (με βάση)

Περίπου 29,5 kg (χωρίς βάση)

### Σύστημα πινάκων

Πίνακας LCD (Liquid Crystal Display) (οθόνη υγρών κρυστάλλων)

### Σύστημα τηλεόρασης

Εξαρτάται από την επιλογή χώρας/περιοχής:

B/G/H, D/K, L, I

### Σύστημα χρωμάτων

PAL, SECAM

NTSC 3,58, 4,43 (μόνο είσοδος βίντεο)

### Κεραία

75 Ω εξωτερική για VHF/UHF

### Κάλυψη καναλιών

VHF: E2–E12

UHF: E21–E69

CATV: S1–S20

HYPER: S21–S41

D/K: R1–R12, R21–R69

L: F2–F10, B–Q, F21–F69

I: UHF B21–B69

### Τερματικά

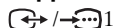
 1

Σύνδεση Scart 21 ακίδων (πρότυπο CENELEC) που περιλαμβάνει είσοδο ήχου/εικόνας, σήμα RGB και έξοδο τηλεόρασης ήχου/εικόνας.

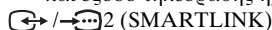
 2 (SMARTLINK)

Σύνδεση Scart 21 ακίδων (πρότυπο CENELEC) που περιλαμβάνει είσοδο ήχου/εικόνας, είσοδο RGB, επιλεγόμενη έξοδο ήχου/εικόνας, και διασύνδεση SmartLink.

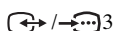
 3

Σύνδεση Scart 21 ακίδων (πρότυπο CENELEC) που περιλαμβάνει είσοδο ήχου/εικόνας, είσοδο RGB, και έξοδο ήχου/εικόνας η οποία εμφανίζεται αυτή τη στιγμή επί της οθόνης.

 4

Υποστηριζόμενες αναλύσεις: 1080i, 720p, 576p, 576i, 480p, 480i

Y: 1 Vp-p, 75 ohms, 0,3V αρνητικός συγχρονισμός

P<sub>B</sub>/C<sub>B</sub>: 0,7 Vp-p, 75 Ω

P<sub>R</sub>/C<sub>R</sub>: 0,7 Vp-p, 75 Ω

 4 Είσοδοι ήχου (βύσματα ήχου)

500 mVrms

Αντίσταση: 47 kΩ

HDMI IN 5

Εικόνα: 1080i, 720p, 576p, 576i, 480p, 480i

Ήχος: Γραμμικό PCM δύο καναλιών

32, 44,1 και 48 kHz, 16, 20 και 24 bits, ή είσοδος αναλογικού ήχου (βύσματα ήχου)

 6 Είσοδοι S video (mini DIN 4 ακίδων)

 6 Είσοδοι εικόνας (βύσμα ήχου)

 6 Είσοδοι ήχου (βύσμα ήχου)

 Έξοδος ήχου (Αριστερά/δεξιά) (βύσματα ήχου)

 Βύσμα ακουστικών

### Έξοδος ήχου

25 W + 25 W + 50 W (Sub-woofer)

### Παρεχόμενα εξαρτήματα

- Τηλεχειριστήριο RM-EA001 (1)
- Μπαταρίες μεγέθους AA (τύπου R6) (2)
- Ομοαξονικό καλώδιο (1)
- Καλώδιο τροφοδοσίας (Τύπου C-6) (1)
- Λωρίδα τυλίγματος (1) και βίδα (1)

### Προαιρετικά εξαρτήματα

- Επιτόξιο προσάρτημα στερέωσης SU-PW3M
- Βάση τηλεόρασης SU-PF3M



Ο σχεδιασμός και οι προδιαγραφές υπόκεινται σε αλλαγές χωρίς προειδοποίηση.

# Αντιμετώπιση προβλημάτων

Ελέγξτε αν η κόκκινη ένδειξη  (αναμονή) αναβοσβήνει.

## Όταν αναβοσβήνει





Η λειτουργία αυτοδιάγνωσης ενεργοποιείται.



- 1 Μετρήστε πόσες φορές αναβοσβήνει η ένδειξη  (αναμονή) ανάμεσα σε κάθε διάλειμμα δύο δευτερολέπτων.  
Παραδείγματος χάριν, η ένδειξη αναβοσβήνει τρεις φορές, κατόπιν υπάρχει διάλειμμα δύο δευτερολέπτων, και κατόπιν αναβοσβήνει ακόμη τρεις φορές, κλπ.
- 2 Πιέστε το  της τηλεόρασης (δεξιά πλευρά) για να την απενεργοποιήσετε, αποσυνδέστε το καλώδιο τροφοδοσίας, και ενημερώστε το κέντρο εξυπηρέτησης της Sony σχετικά με το πώς αναβοσβήνει η ένδειξη (αριθμός αναλαμπών).

## Όταν δεν αναβοσβήνει

- 1 Ελέγξτε τα θέματα στους παρακάτω πίνακες.
- 2 Αν το πρόβλημα εξακολουθεί να υπάρχει, δώστε για επισκευή την τηλεόρασή σας στο αρμόδιο προσωπικό εξυπηρέτησης.

## Εικόνα

Πρόβλημα	Αιτία/Επιδιόρθωση
Καθόλου εικόνα (η οθόνη είναι σκοτεινή) και καθόλου ήχος	<ul style="list-style-type: none"><li>• Ελέγξτε τη σύνδεση της κεραίας.</li><li>• Συνδέστε την τηλεόραση στην παροχή ρεύματος και πιέστε το  της τηλεόρασης (δεξιά πλευρά).</li><li>• Εάν η κόκκινη ένδειξη  (αναμονή) ανάψει με πορτοκαλί χρώμα, πιέστε το πλήκτρο TV I/.</li></ul>
Δεν εμφανίζεται εικόνα και πληροφορίες μενού από τη συσκευή η οποία είναι συνδεδεμένη στην υποδοχή scart	<ul style="list-style-type: none"><li>• Ελέγξτε εάν είναι ενεργοποιημένη η προαιρετική συσκευή και πιέστε επανειλημμένα το πλήκτρο / στο τηλεχειριστήριο μέχρι να εμφανιστεί στην οθόνη το σωστό σύμβολο εισόδου.</li><li>• Ελέγξτε τη σύνδεση μεταξύ της προαιρετικής συσκευής και της τηλεόρασης.</li></ul>
Παραμορφωμένη εικόνα	<ul style="list-style-type: none"><li>• Ελέγξτε αν κάποια συνδεδεμένη προαιρετική συσκευή έχει εγκατασταθεί εμπρός από ή κοντά στην τηλεόραση. Όταν εγκαθιστάτε προαιρετικές συσκευές, αφήστε χώρο ανάμεσα στην προαιρετική συσκευή και στην τηλεόραση.</li><li>• Όταν αλλάζετε κανάλια ή επιλέγετε το Κείμενο, απενεργοποιήστε τις συσκευές που τυχόν είναι συνδεδεμένες στην υποδοχή scart στο πίσω μέρος της τηλεόρασης.</li></ul>
Διπλή εικόνα ή είδωλα	<ul style="list-style-type: none"><li>• Ελέγξτε τις συνδέσεις κεραίας/καλωδίου.</li><li>• Ελέγξτε τη θέση και τον προσανατολισμό της κεραίας.</li></ul>
Στην οθόνη εμφανίζεται μόνο χιόνι και θόρυβος	<ul style="list-style-type: none"><li>• Ελέγξτε εάν η κεραία έχει σπάσει ή έχει στραβώσει.</li><li>• Ελέγξτε αν η κεραία έχει φτάσει το τέλος της ζωής της (τρία έως πέντε χρόνια κανονικής χρήσης, ένα έως δύο χρόνια κοντά στη θάλασσα).</li></ul>
Θόρυβος εικόνας (διακεκομμένες γραμμές ή λωρίδες)	<ul style="list-style-type: none"><li>• Κρατήστε την τηλεόραση μακριά από πηγές θορύβου όπως αυτοκίνητα, μοτοσυκλέτες ή σεσουάρ μαλλιών.</li><li>• Βεβαιωθείτε ότι η κεραία είναι συνδεδεμένη με το παρεχόμενο ομοαξονικό καλώδιο.</li><li>• Κρατήστε το καλώδιο της κεραίας μακριά από καλώδια σύνδεσης.</li><li>• Μη χρησιμοποιήσετε δίκλινα καλώδια των 300 Ω διότι μπορεί να σημειωθούν παρεμβολές.</li></ul>
Εικόνα με θόρυβο κατά την παρακολούθηση ενός καναλιού	<ul style="list-style-type: none"><li>• Χρησιμοποιώντας το σύστημα μενού, επιλέξτε το "Χειροκίνητο Πρόγραμμα" στο μενού "Ρύθμιση" και ρυθμίστε τον "Αυτόματο λεπτό συντονισμό (AFT)" για να πετύχετε καλύτερη εικόνα (σελίδα 35).</li><li>• Επιλέξτε "Μείωση θορύβου" στο μενού "Ρύθμιση Εικόνας" για να μειώσετε το θόρυβο στην εικόνα (σελίδα 24).</li></ul>

Πρόβλημα	Αιτία/Επιδιόρθωση
Θόρυβος σε μορφή λωρίδων κατά την αναπαραγωγή/εγγραφή με το βίντεο	<ul style="list-style-type: none"> <li>• Παρεμβολή από την κεφαλή του βίντεο. Κρατήστε στο βίντεο μακριά από την τηλεόραση.</li> <li>• Αφήστε μια απόσταση 30 cm μεταξύ του βίντεο και της τηλεόρασης για αποφυγή θορύβου.</li> <li>• Αποφύγετε την εγκατάσταση του βίντεο στο μπροστινό μέρος ή κοντά στην τηλεόραση.</li> </ul>
Στην οθόνη εμφανίζονται μικροσκοπικά μαύρα ή/και φωτεινά σημάδια	<ul style="list-style-type: none"> <li>• Η εικόνα της οθόνης αποτελείται από πίξελ. Μικροσκοπικά μαύρα ή/και φωτεινά σημάδια (πίξελ) στην οθόνη δεν υποδηλώνουν δυσλειτουργία.</li> </ul>
Σε τηλεοπτικές εκπομπές δεν εμφανίζονται χρώματα	<ul style="list-style-type: none"> <li>• Επιλέξτε "Μηδενισμός" στο μενού "Ρύθμιση Εικόνας" για να επιστρέψετε στις εργοστασιακές ρυθμίσεις (σελίδα 24).</li> </ul>
Δεν εμφανίζονται χρώματα ή τα χρώματα είναι ακανόνιστα όταν λαμβάνεται σήμα από τα βύσματα Υ, Ρβ/Σβ, Ρρ/Σρ του  4	<ul style="list-style-type: none"> <li>• Δεν εμφανίζονται χρώματα ή τα χρώματα είναι ακανόνιστα όταν λαμβάνεται σήμα από τα βύσματα Υ, Ρβ/Σβ, Ρρ/Σρ του  4.</li> <li>• Βεβαιωθείτε ότι τα βύσματα Υ, Ρβ/Σβ, Ρρ/Σρ του  4 έχουν εφαρμόσει καλά στις αντίστοιχες υποδοχές τους.</li> </ul>

## Ήχος

Πρόβλημα	Αιτία/Επιδιόρθωση
Έλλειψη ήχου, αλλά καλή εικόνα	<ul style="list-style-type: none"> <li>• Πιέστε <math>\triangleleft</math> +/- ή <math>\% \text{ (Σιγή)}</math>.</li> <li>• Ελέγξτε ότι το "Ήχειο" έχει ενεργοποιηθεί στο "Ναι" στο μενού "Λειτουργίες" (σελίδα 28).</li> </ul>
Θορυβώδης ήχος	<ul style="list-style-type: none"> <li>• Βλ. αίτια/επιδιορθώσεις στο "Θόρυβος εικόνας" στη σελίδα 42.</li> </ul>
Ακουστική παραμόρφωση	<ul style="list-style-type: none"> <li>• Βλ. "Φίλτρο ήχου" στη σελίδα 35.</li> </ul>

## Γενικά

Πρόβλημα	Αιτία/Επιδιόρθωση
Η τηλεόραση απενεργοποιείται από μόνη της (μπαίνει σε λειτουργία αναμονής)	<ul style="list-style-type: none"> <li>• Ελέγξτε εάν η λειτουργία του Χρονοδ. Απενεργ. έχει ενεργοποιηθεί (σελίδα 30).</li> <li>• Ελέγξτε εάν το αυτόματο κλείσιμο έχει ενεργοποιηθεί (σελίδα 30).</li> <li>• Αν η τηλεόραση δεν λαμβάνει σήμα ή δεν εκτελεί καμία άλλη εργασία επί 10 λεπτά όταν βρίσκεται σε κατάσταση λειτουργίας, η τηλεόραση μπαίνει αφ' εαυτού σε κατάσταση αναμονής.</li> </ul>
Μερικές πηγές σήματος εισόδου δεν μπορούν να επιλεγούν	<ul style="list-style-type: none"> <li>• Επιλέξτε το "Προρύθμιση Πηγών Εισόδου" στο μενού "Ρύθμιση" και ακυρώστε την "Παράλειψη" της πηγής σήματος (σελίδα 33).</li> </ul>
Το τηλεχειριστήριο δε δουλεύει	<ul style="list-style-type: none"> <li>• Ελέγξτε ότι από το τηλεχειριστήριό σας έχει ρυθμιστεί σωστά για τη συσκευή που χρησιμοποιείτε.</li> <li>• Εάν το τηλεχειριστήριο δε χειρίζεται τη συσκευή σας ακόμη και όταν επιλέγετε την αντίστοιχη συσκευή, εισάγετε το σωστό κωδικό, όπως εξηγείται στην ενότητα "Προγραμματισμός του τηλεχειριστηρίου" (σελίδα 39).</li> <li>• Αντικαταστήστε τις μπαταρίες.</li> </ul>
Εμφανίζονται λάθος χαρακτήρες κατά την παρακολούθηση του μενού/Κείμενο/NexTVview	<ul style="list-style-type: none"> <li>• Επιλέξτε "Γλώσσα" και "Χώρα" στο μενού "Ρύθμιση" και επιλέξτε τη γλώσσα και τη χώρα/περιοχία στην οποία προσφέρεται το Κείμενο/NexTVview (σελίδα 31). Για γλώσσες με Κυριλλικό αλφάβητο, συνιστάται να επιλέξετε τη Ρωσία σε χώρα εφόσον δεν εμφανίζεται η δική σας χώρα/περιοχή στη λίστα.</li> </ul>

# Ευρετήριο

## Αριθμητικά

14:9 20

4:3 20

## A

AFT 35

## B

BBE 25

## D

Dolby Virtual 25

## F

Fastext 19

## L

Logo Φωτισμένο 29

## N

NexTVView 19

## S

Smart 20

## A

Ακουστικά

Διφ. ήχος 26

Ένταση (ένταση

ακουστικών) 26

σύνδεση 36

Αντίθεση 23

Απεν/ση Εικόνας 29

Αποκωδ/ποιητής 35

Αυτ. Έντ. Φωνής 25

Αυτόμ. Κλείσιμο 30

Αυτόμ. Συντονισμός 32

Αυτόματη Εκκίνηση 31

Αυτόματο Φορμά 27

Αυτόματος συντονισμός 16

## B

βίντεο

προγραμματισμός 39

σύνδεση 13

## G

Γλώσσα 31

## Δ

Διακόπτης τροφοδοσίας (⏻) 11

Διόρθωση Γάμμα 24

Διφ. ήχος 26

Δυναμική Εικόνα 24

## E

Ένδειξη (I) Τροφοδοσίας 11

Ένδειξη (⏻) Αναμονής 11

Ένδειξη Απεν/ση Εικόνας (⊠) 11

Ένδειξη Χρονοδ. Απενεργ. (⏸) 11

Έξοδος AV2 28

Εξοικ. Ενέργειας 28

Επιλογέας συσκευής 10

Ευρεία 19

Εμφέ (ηχητικό εμφέ) 25

## Z

Ζουμ 20

## H

Ηχείο 28

## I

Ισορροπία 25

## K

Κανάλια

αυτόματος συντονισμός 16

επιλογή 18

Παράλειψη 35

Κείμενο 19

Κεραία, σύνδεση 13

Κουμπί TV standby (TV I/⏻)

(αναμονής) 10

## L

Λειτουργία (Λειτουργία εικόνας)

23

Λειτουργία οθόνης 19

## M

Μείωση Θορύβου 24

Μενού Έλεγχος οθόνης 27

Μενού Λειτουργίες 28

Μενού Ρύθμιση 31

Μενού Ρύθμιση Εικόνας 23

Μενού Ρύθμιση Ήχου 25

Μενού Χρονοδιακόπτη 30

Μετατόπιση οθόνης 27

Μηδενισμός

Ρύθμιση εικόνας 24

Ρύθμιση ήχου 26

Μπάσα 25

Μπαταρίες, τοποθέτηση στο

τηλεχειριστήριο 12

## O

Οξύτητα 23

## P

Παράλειψη 33, 35

Παρεχόμενα εξαρτήματα 12

Πίνακα ευρετηρίου εισερχόμενων

σημάτων 20

Πίνακας ευρετηρίου

προγραμμάτων 18

Πίσω Φωτισ 23

Πλήκτρα 0-9 10

Πλήκτρα PROG +/- 10, 11

Πλήκτρα αριθμών 10

Πλήκτρα Έντασης (⏻) +/- ήχου

10, 11

Πλήκτρο AUX/VIDEO I/⏻ 10

Πλήκτρο αποκάλυψης κειμένου

(?) 10

Πλήκτρο επιλογής εισόδου (→) 10, 11

Πλήκτρο ηχητικού (J) εμφέ 10

Πλήκτρο λειτουργίας εικόνας

(⏻) 10

Πλήκτρο λειτουργίας οθόνης

(⏻) 10

Πλήκτρο λειτουργίας τηλεόρασης

(⏻) 10

Πλήκτρο MENU 10, 11

Πλήκτρο OK 10, 11

Πλήκτρο πληροφοριών (i+) 10

Πλήκτρο προηγούμενου

καναλιού (-/-) 10

Πλήκτρο προηγούμενου

καναλιού (⏮) 10

Πλήκτρο σιγής (⏸) 10

Πλήκτρο στάσης κειμένου (⏸)

10

Πλήκτρο υπενθύμισης οθόνης

(⏸) 10

Πλήκτρο Χρονοδ. Απενεργ. (⏸)

10

Ποίμα 25

Προδιαγραφές 41

Προρύθμιση Πηγών Εισόδου 33

## Σ

Στάθμη Γούφερ 26

Σύνδεση

κεραίας/βίντεο 13

προαιρετικών συσκευών 36

Σύνταξη 33

## T

Ταξινόμηση Προγρ/των 32

Τηλεχειριστήριο

αισθητήρας 11

επισκόπηση 10

προγραμματισμός 39

τοποθέτηση μπαταριών 12

Τίτλος 34

Τιτλοφόρηση εξοπλισμού 33

Τιτλοφόρηση Σταθμού 32

## Φ

Φίλτρο ήχου 35

Φορμά οθόνης 27

Φωτεινότητα 23

## X

Χειροκίνητη προρύθμιση

προγράμματος 33

Χροιά 23

Χρονοδ. Απενεργ. 30

Χρώμα 23

Χρωματικός τόνος 23

Χρωματιστά πλήκτρα 10

Χώρα 31



## ПРЕДУПРЕЖДЕНИЕ

- Во избежание поражения электрическим током не вставляйте вилку, которая отделена от кабеля питания, в электророзетку. Такую вилку нельзя использовать и следует утилизировать.
- Во избежание возгорания и поражения электрическим током следите за тем, чтобы телевизор не попал под дождь и не намок.
- Внутри телевизора имеется высокое напряжение. Не снимайте корпус. По вопросам обслуживания обращайтесь только к квалифицированному специалисту.

## Введение

Благодарим Вас за то, что вы выбрали это изделие Sony.

Перед началом работы с телевизором внимательно прочитайте настоящее руководство и сохраните его для использования в будущем.

## Информация о товарных знаках

- “PlayStation” является товарным знаком корпорации Sony Computer Entertainment, Inc.
- Технология TruSurround используется в качестве виртуализатора для системы Dolby Virtual Surround.
- TruSurround, SRS и символ  являются товарными знаками SRS Labs, Inc. Технология TruSurround используется по лицензии компании SRS Labs, Inc.
- **HDMI** В данном телевизоре используется технология High-Definition Multimedia Interface (HDMI™). HDMI, логотип HDMI и High-Definition Multimedia Interface являются товарными знаками или зарегистрированными товарными знаками компании HDMI Licensing LLC.

# Содержание

Сведения по безопасности .....	4
Меры предосторожности .....	7
Утилизация телевизора .....	8
<b>Обзор ПДУ .....</b>	<b>9</b>
<b>Обзор кнопок и индикаторов на телевизоре .....</b>	<b>10</b>

## Начало работы

1: Проверка принадлежности .....	11
2: Установка батареек в пульт дистанционного управления .....	11
3: Подсоединение антенны/ видеомагнитофона .....	12
4: Защита телевизора от опрокидывания .....	13
5: Включение телевизора .....	14
6: Выбор языка и страны/региона .....	14
7: Автоматическая настройка телевизора .....	15

## Просмотр телепрограмм

Просмотр телепрограмм .....	17
Просмотр изображений с подсоединенного оборудования .....	20

## Использование меню

Навигация по пунктам меню .....	21
Обзор меню .....	22
Меню Настройка изображения .....	23
Режим .....	23
Контраст/Яркость/Цветность/Оттенок/ Резкость/Подсветка .....	23
Цветовой тон .....	23
Шумопонижение .....	24
Динамичн. изобр. .....	24
Гамма коррекция .....	24
Сброс .....	24
Меню Настройка звука .....	25
Эффект (звуковой эффект) .....	25
Тембр ВЧ/Тембр НЧ/Баланс .....	25

Авторег. громк. .....	26
Дублир. звук .....	26
Громкость сабвуфера .....	26
Громк.  (громкость наушников) .....	26
Дублир. в наушн .....	27
Сброс .....	27
Меню Управление экраном .....	28
Автомат. формат .....	28
Формат экрана .....	28
Сдвиг экрана .....	28
Меню Функции .....	29
Энергосбереж. .....	29
Динамик .....	29
Выход AV2 .....	29
Откл. Изображения .....	30
Подсв. логотипа .....	30
Меню Таймер .....	31
Таймер выкл. .....	31
Автоотключение .....	31
Меню Установка .....	32
Автозапуск .....	32
Язык .....	32
Страна .....	32
Автонастройка .....	33
Сортировка программ .....	33
Метки программ .....	33
Предустановка AV .....	34
Руч. настройка программ .....	34

## Использование дополнительного оборудования

Подключение дополнительного оборудования .....	37
Программирование пульта дистанционного управления .....	40

## Дополнительная информация

Технические характеристики .....	42
Устранение неисправностей .....	43
Указатель .....	46

# Сведения по безопасности

## Кабель питания

- Прежде чем передвинуть телевизор, отсоедините его от сети. Не перемещайте телевизор, когда он подключен к сети. Это может привести к повреждению кабеля питания и возгоранию или поражению электрическим током.



- В случае повреждения кабелей питания существует опасность возгорания или поражения электрическим током.

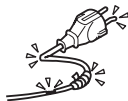

- Не пережимайте, не перегибайте и не перекручивайте кабель питания, прилагая излишние усилия. Центральные провода могут оголиться или переломиться и стать причиной короткого замыкания, которое может привести к возгоранию или поражению электрическим током.



- Не изменяйте конструкцию кабеля питания и избегайте его повреждения.
- Не ставьте и не кладите никакие тяжелые предметы на кабель питания. Не тяните за кабель питания.
- Кабель питания не должен находиться рядом с источниками тепла.
- При выключении кабеля питания из электророзетки следует брать за штепсельную вилку.

- В случае повреждения кабеля питания немедленно прекратите пользоваться им и обратитесь к своему дилеру или в сервисный центр Sony для его замены.
- Не используйте входящий в комплект поставки кабель питания с другим оборудованием.
- Используйте только кабели питания Sony, не пользуйтесь другими марками.

## Защита кабеля питания и других проводов

Отключая кабель питания или другие провода, беритесь за вилку. Не тяните за сам кабель.

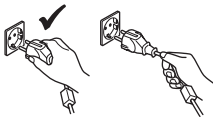

## Электросеть

Не пользуйтесь электророзеткой с плохими контактами. Вставляйте вилку в розетку до конца. Плохой контакт может привести к перегреву и, как следствие, к возгоранию. Обратитесь к электрику с просьбой заменить электророзетку.



## Дополнительные принадлежности

При установке телевизора на подставку или (с помощью кронштейна) на стену, соблюдайте следующие правила. Если этого не сделать, телевизор может упасть и стать причиной серьезной травмы.



- Используйте указанный настенный монтажный кронштейн или подставку.
- При установке телевизора надежно закрепите его, следуя инструкциям, прилагаемым к подставке или настенному монтажному кронштейну.
- Обязательно прикрепите кронштейны, прилагаемые к подставке.

## Установка

Если телевизор будет укрепляться на стене, вызовите для этого квалифицированного мастера. Неправильная установка может поставить сохранность телевизора под угрозу.

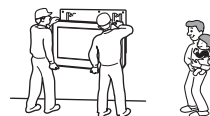

## Медицинские учреждения

Не ставьте телевизор в местах, где работает медицинское оборудование. Это может привести к неисправной работе медицинского оборудования.

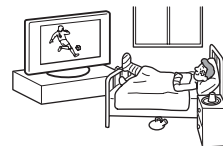

## Переноска

- Перед перемещением телевизора отсоедините от него все кабели.
- Если телевизор переносится вручную, держите его, как показано на рисунке справа. Если этого не сделать, он может упасть и получить повреждения или нанести серьезную травму. В случае падения или повреждения телевизора немедленно обратитесь к квалифицированному специалисту по обслуживанию для его проверки.
- При перевозке берегите телевизор от ударов и сильной вибрации. Он может упасть и получить повреждения или стать причиной серьезной травмы.
- Если необходимо доставить телевизор в ремонтную мастерскую или перевезти в другое место, упакуйте его в картонную коробку и упаковочный материал, в которых он поставлялся изначально.
- Телевизор должны переносить не менее двух человек.

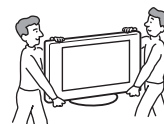



## Вентиляция

- Никогда не перекрывайте вентиляционные отверстия в корпусе. Это может привести к перегреву и последующему возгоранию.
- Если не обеспечить надлежащую вентиляцию, в телевизоре может скапливаться пыль и грязь. Для обеспечения надлежащей вентиляции соблюдайте следующие рекомендации:
  - Не устанавливайте телевизор задом наперед и боком;
  - Не ставьте телевизор на бок и нижней стороной вверх;
  - Не устанавливайте телевизор на полке или в нише;
  - Не ставьте телевизор на ковер или на кровать;
  - Не накрывайте телевизор тканью, например, занавесками, а также газетами и т.п.
- Обеспечьте свободное пространство вокруг телевизора. В противном случае может быть нарушена нормальная циркуляция воздуха, что приведет к перегреву и, как следствие, к возгоранию или повреждению телевизора.

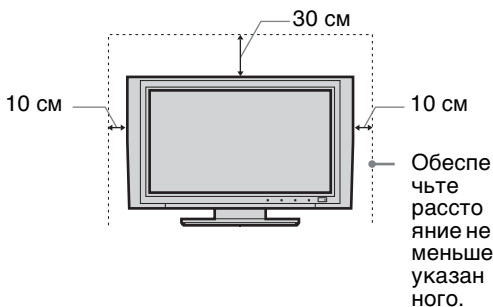

- Если телевизор установлен на стене, под его дном должно быть пространство не менее 10 см.
- Никогда не устанавливайте телевизор следующим образом:

Циркуляция воздуха нарушена.

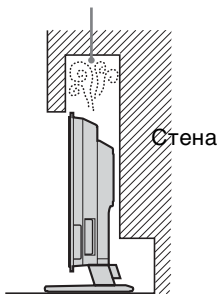

Циркуляция воздуха нарушена.



## Вентиляционные отверстия

Не вставляйте никакие предметы в вентиляционные отверстия. При попадании в эти отверстия металлических предметов или жидкости существует опасность возгорания или поражения электрическим током.



## Размещение

- Не устанавливайте телевизор в жарких, влажных или слишком пыльных местах.
- Не устанавливайте телевизор в местах, где могут быть насекомые.
- Не устанавливайте телевизор в таких местах, где он может быть подвержен механической вибрации.
- Установите телевизор на ровную устойчивую поверхность. В противном случае он может упасть и стать причиной травмы.
- Не устанавливайте телевизор в таких местах, где о него можно случайно удариться – например, за колонной или на небольшой высоте, где его можно задеть головой. Это может стать причиной травмы.



## Вода и влага

- Не используйте телевизор рядом с водой, например, рядом с ванной или душевой комнатой. Следите за тем, чтобы он не попадал под дождь и не находился во влажном или задымленном помещении. В противном случае возможно возгорание и поражение электрическим током.
- Не прикасайтесь к кабелю питания и к телевизору влажными руками. В противном случае существует опасность поражения электрическим током или повреждения телевизора.



## Влага и легко воспламеняющиеся предметы

- Не допускайте попадания влаги на телевизор. Старайтесь ни в коем случае не проливать на него никаких жидкостей. Если жидкость или какой-либо предмет все же попадет внутрь корпуса телевизора немедленно выключите его. В противном случае существует опасность поражения электрическим током или повреждения телевизора. Немедленно обратитесь к квалифицированному специалисту по обслуживанию для его проверки.
- Во избежание возгорания не ставьте рядом с телевизором легко воспламеняющиеся предметы (свечи и т.п.) и электрические лампы.

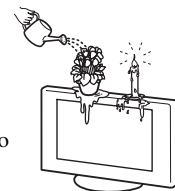

## Маслянистые вещества

Не устанавливайте телевизор в ресторанах, где используется масло. Смесь пыли и масла может попасть внутрь телевизора и повредить его.

**Продолжение**

## Падение

Установите телевизор на надежной устойчивой подставке. Не вешайте ничего на телевизор. В противном случае он может упасть с подставки или настенного кронштейна и стать при этом причиной повреждения или серьезной травмы.

Не позволяйте детям влезать на телевизор.



## Установка в транспортном средстве или на потолке

Не устанавливайте телевизор в транспортном средстве. Во время движения он может упасть и причинить травму. Не подвешивайте телевизор к потолку.

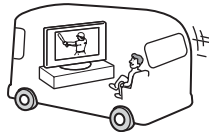

## Корабли и другие суда

Не устанавливайте этот телевизор на кораблях и других судах. Попадание на него морской воды может привести к возгоранию или повреждению телевизора.

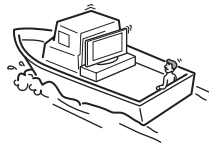

## Использование вне помещения

- Берегите телевизор от прямых солнечных лучей. Телевизор может перегреться и выйти из строя.
- Не устанавливайте телевизор вне помещения.

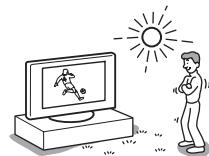

## Прокладка кабелей

- При прокладывании соединительных кабелей извлеките кабель питания из электророзетки. Выполняя соединения между устройствами, в целях безопасности извлеките кабель питания из электророзетки.
- Будьте осторожны, чтобы не споткнуться о кабели. Иначе можно повредить телевизор.

## Чистка

- Перед чисткой телевизора или вилки кабеля питания отсоедините кабель от сети. Если этого не сделать, существует опасность поражения электрическим током.
- Регулярно чистите штепсельную вилку. Если на вилке имеется пыль, в которой скапливается влага, это может привести к повреждению изоляции и, как следствие, к возгоранию.



## Грозы

В целях безопасности во время грозы не прикасайтесь ни к каким частям телевизора, а также к кабелям питания и антенны.



## Повреждения, требующие ремонта

Если на поверхности телевизора появилась трещина, не прикасайтесь к нему, пока кабель питания не будет отсоединен от электросети. В противном случае существует опасность поражения электрическим током.

## Обслуживание

Не снимайте корпус. Обращайтесь только к квалифицированному специалисту по обслуживанию.



## Демонтаж и установка мелких деталей

Храните дополнительные аксессуары вне досягаемости детей. В случае проглатывания мелкой детали ребенок может подавиться или задохнуться. Немедленно обратитесь к врачу.

## Разбитое стекло

Не кидайте в телевизор никакие предметы. В результате такого воздействия экранное стекло может лопнуть и нанести серьезную травму.



## Если устройство не используется

В целях соблюдения техники безопасности и для защиты окружающей среды не рекомендуется надолго оставлять телевизор включенным в режиме готовности. Отсоединяйте его от сети. Однако в некоторых моделях правильная работа функций возможна только если телевизор остается в режиме готовности. Такие случаи описаны в данном руководстве.



## Просмотр телевизора

- Для удобства просмотра рекомендуется располагаться от телевизора на расстоянии, в четыре-семь раз превышающем вертикальный размер экрана.
- Смотрите телевизор при достаточном освещении, чтобы не уставали глаза. Непрерывный длительный просмотр также может привести к перенапряжению глаз.
- При регулировке угла наклона телевизора придерживайте основание подставки рукой, чтобы предотвратить отсоединение экрана от подставки. Старайтесь, чтобы пальцы не попали в зазор между экраном и подставкой.

## Регулировка громкости

- Отрегулируйте громкость так, чтобы не беспокоить соседей. Звуки очень сильно распространяются в ночное время. Поэтому рекомендуется закрывать окна или пользоваться наушниками.
- При использовании наушниками не устанавливайте слишком большую громкость, чтобы не повредить слух.

## Перегрузка

Телевизор предназначен для работы только от сети переменного тока с напряжением 220–240 В. Не подключайте слишком много приборов к одной электророзетке. Это может привести к возгоранию или поражению электрическим током.

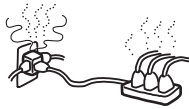

## Нагревание

Не прикасайтесь к поверхности телевизора. Она остается горячей некоторое время после выключения телевизора.

## Коррозия

Если телевизор используется рядом с морским побережьем, соль может вызвать коррозию металлических частей и привести к внутреннему повреждению или возгоранию телевизора. Это также может привести к сокращению его срока службы. Необходимо принять меры к снижению уровня влажности и температуры в месте установки телевизора.

# Меры предосторожности

## ЖК- экран

- Хотя ЖК-экран изготовлен по высокоточной технологии и число эффективных точек достигает 99,99 % и выше, на нем могут появляться постоянные черные или яркие цветные (красные, синие или зеленые) точки. Это структурное свойство ЖК-панели, оно не является признаком неисправности.
- Берегите ЖК-экран от попадания прямых солнечных лучей. Это может привести к повреждению поверхности экрана.
- Не нажимайте на защитный фильтр, не скребите по нему и ничего не ставьте на телевизор. Изображение может стать неравномерным, а ЖК-панель может быть повреждена.
- Если телевизор работает в холодном месте, изображение может оказаться размытым или слишком темным. Это не является признаком неисправности. Эти явления исчезнут с повышением температуры.
- При продолжительной демонстрации неподвижного изображения могут появляться остаточные изображения. Через несколько секунд они могут исчезнуть.
- Во время работы телевизора экран и корпус нагреваются. Это не является признаком неисправности.
- ЖК-дисплей содержит небольшое количество жидких кристаллов и ртути. Люминесцентная лампа в телевизоре также содержит ртуть. При утилизации соблюдайте соответствующие местные положения и инструкции.

## Люминесцентная лампа

В качестве источника света в этом телевизоре используется специальная люминесцентная лампа. Если изображение на экране станет темным, начнет подрагивать или исчезнет совсем, значит, истек срок службы люминесцентной лампы, и ЖК-экран необходимо заменить. По вопросу замены обратитесь к квалифицированному специалисту по обслуживанию.

## Установка телевизора

- Не устанавливайте телевизор в местах с повышенной температурой, например, под прямыми солнечными лучами, рядом с отопительными приборами или тепловентиляторами. В противном случае телевизор может перегреться, его корпус может деформироваться, и могут возникнуть неполадки в его работе.

**Продолжение**

- Телевизор не отключен полностью от электрической сети, даже если он выключен. Чтобы полностью выключить телевизор, извлеките штепсельную вилку из электророзетки.
- Для получения четкого изображения не направляйте непосредственно на экран источники света и не допускайте воздействия на него прямых солнечных лучей. По возможности используйте точечное освещение потолочных светильников.
- Не устанавливайте дополнительные компоненты слишком близко к телевизору. Расстояние от телевизора до дополнительных компонентов должно быть не менее 30 см. В случае установки видеомонитора перед телевизором или рядом с ним изображение может искажаться.

### Уход за поверхностью экрана, корпусом телевизора, и их чистка

На поверхность экрана нанесено специальное антибликовое покрытие.

Для обеспечения сохранности конструкционных материалов и покрытия экрана телевизора соблюдайте следующие меры предосторожности.

- Не нажимайте на экран, не скребите по нему твердыми предметами, и ничего в него не кидайте. В противном случае экран можно повредить.
- Если телевизор непрерывно работает в течение продолжительного времени, не прикасайтесь к панели дисплея, так как она нагревается.
- К поверхности экрана рекомендуется прикасаться как можно реже.
- Для удаления пыли с поверхности экрана/корпуса телевизора осторожно протирайте его мягкой тканью. Если пыль не удаляется полностью, протрите экран мягкой тканью, слегка смоченной в слабом растворе мягкого моющего средства. Мягкую ткань можно стирать и использовать повторно.
- Ни в коем случае не используйте никакие абразивные материалы, щелочные/кислотные очистители, чистящие порошки и такие летучие растворители, как спирт, бензин, разбавитель или инсектициды. Применение этих веществ или длительный контакт с изделиями из резины/винила могут повредить покрытие корпуса или поверхность экрана.
- В вентиляционных отверстиях со временем может скапливаться пыль. Для обеспечения надлежащей вентиляции рекомендуется периодически (раз в месяц) удалять пыль с помощью пылесоса.

## Утилизация телевизора



**Утилизация электрического и электронного оборудования (директива применяется в странах Евросоюза и других европейских странах, где действуют системы отдельного сбора отходов)**

Данный знак на устройстве или его упаковке обозначает, что данное устройство нельзя утилизировать вместе с прочими бытовыми отходами. Его следует сдать в соответствующий приемный пункт переработки электрического и электронного оборудования. Неправильная утилизация данного изделия может привести к потенциально негативному влиянию на окружающую среду и здоровье людей, поэтому для предотвращения подобных последствий необходимо выполнять специальные требования по утилизации этого изделия. Переработка данных материалов поможет сохранить природные ресурсы. Для получения более подробной информации о переработке этого изделия обратитесь в местные органы городского управления, службу сбора бытовых отходов или в магазин, где было приобретено изделие.

# Обзор ПДУ

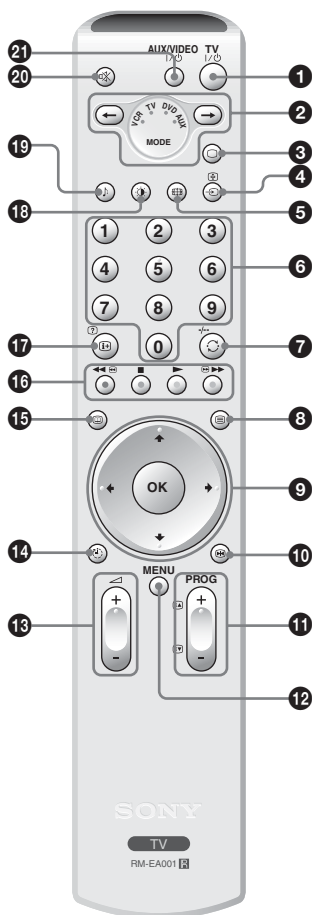

- 1 TV I/O** – режим ожидания телевизора  
Временно выключает телевизор и включает его из режима ожидания.
- 2 Переключатель устройств (стр. 40)**  
Выберите устройство, которым хотите воспользоваться. Мигнет зеленая лампочка, показывающая, какой вариант выбран.
- 3** – режим ТВ (стр. 20)
- 4** / – Выбор входного сигнала/Захват текста
  - В режиме ТВ (стр. 20) – выбор источника входного сигнала от оборудования, подключенного к разъемам телевизора.
  - В режиме Текст (стр. 18) – захват текущей страницы.
- 5** – Режим экрана (стр. 19)
- 6 Номерные кнопки**
  - В режиме ТВ – выбор каналов. Для двузначных номеров программ вторую цифру следует вводить не позднее, чем через три секунды после первой.
  - В режиме Текст – ввод трехзначных номеров страниц.
- 7** / – Предыдущий канал/Двузначный канал для видеомagneитофона
  - В режиме ТВ – переключение на канал, который был включен до этого (дольше пяти секунд).
  - В режиме видеомagneитофона – выбор двузначных каналов для видеомagneитофона Sony (например, чтобы переключиться на 23 канал, нажмите , затем 2 и 3).
- 8** – Текст (стр. 18)
- 9** / / / / (стр. 17, 20, 21)
- 10** – Функция Пауза изображения (стр. 17)
- 11** **PROG +/- (стр. 17)**
  - В режиме ТВ – выбор следующего (+) или предыдущего (-) канала.
  - В режиме Текст – выбор следующей (+) или предыдущей (-) страницы.
- 12** **MENU (стр. 21)**

**13** +/- – Громкость

**14** – Таймер выкл. (стр. 31)

**15** – NexTVView (стр. 18)

**16** **Цветные кнопки**

- В режиме NexTVView (стр. 18) – сортировка программ.
- В режиме видеомagneитофона и проигрывателя DVD (стр. 40) – управление основными функциями проигрывателя DVD или видеомagneитофона.

**17** / – Информация/Включение показа текста

- В режиме ТВ – вывод на экран информации, например, номера текущего канала и режима экрана.
- В режиме Текст (стр. 18) – включение показа скрытой информации (например, ответа на вопрос викторины).

**18** – Режим изображения (стр. 23)

**19** – Звуковой эффект (стр. 25)

**20** – Отключение звука (стр. 17)

**21** **AUX/VIDEO I/O**

Включение/выключение устройства по программе, введенной с пульта дистанционного управления (стр. 40).

## К сведению

На кнопках / / / , +/-, PROG+ и 5 имеются выпуклые точки. По ним удобно ориентироваться при управлении телевизором.

# Обзор кнопок и индикаторов на телевизоре

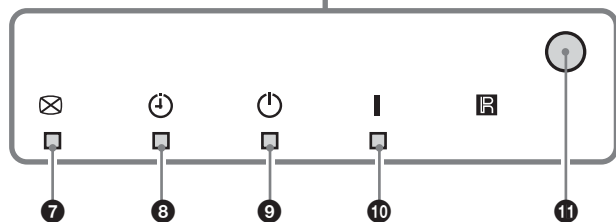
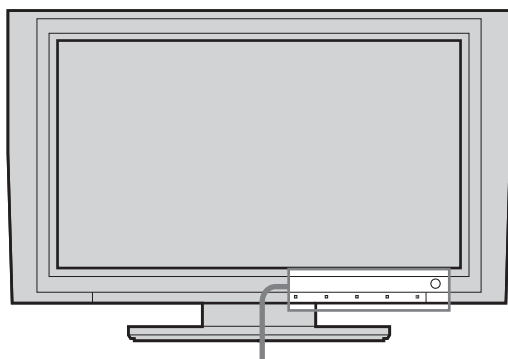
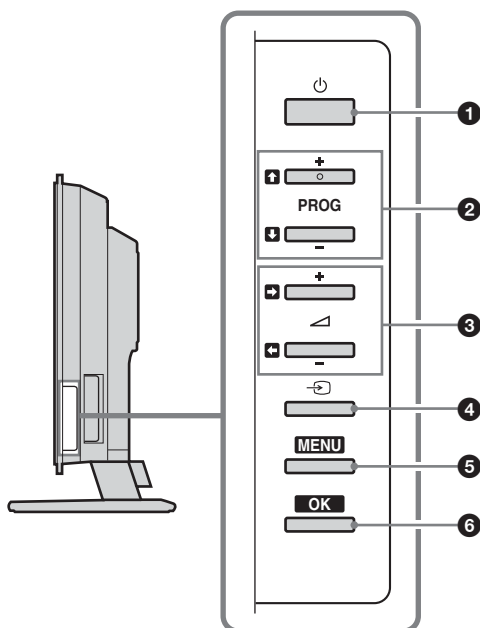

- 1** – Питание  
 Включение/выключение телевизора.
- 2** **PROG +/-** /  
 • В режиме ТВ – выбор следующего (+) или предыдущего (-) канала.  
 • В меню телевизора – переход по списку вверх () или вниз ().
- 3** +/- /  
 • Увеличение (+) или уменьшение (-) громкости.  
 • В меню телевизора – переход по списку влево () или вправо ().
- 4** – Выбор входного сигнала (стр. 20)  
 Выбор источника входного сигнала от оборудования, подключенного к разъемам телевизора.
- 5** **MENU** (стр. 21)
- 6** **OK** (стр. 21)
- 7** – Индикатор Откл.Изображения (стр. 30)  
 Загорается зеленым при отключении изображения. Отключается только изображение (звук остается без изменений).
- 8** – Индикатор Таймер выкл. (стр. 31)  
 Загорается оранжевым при установке таймера отключения.
- 9** – Индикатор режима ожидания  
 Загорается красным при переключении телевизора в режим ожидания.
- 10** **I** – Индикатор питания  
 Загорается зеленым при включении телевизора.
- 11** Сенсор дистанционного управления

## 1: Проверка принадлежностей

ПДУ RM-EA001 (1)

Батарейки размера AA (тип R6) (2)

Коаксиальный кабель (1)

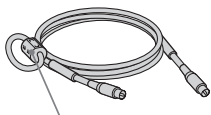

Не удаляйте ферритовый сердечник.

Кабель питания (тип C-6) (1)

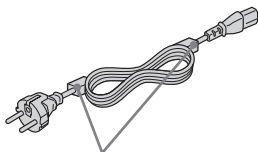

Не удаляйте ферритовые сердечники.

Кольцо для укладки (1) и винт (1)



## 2: Установка батареек в пульт дистанционного управления

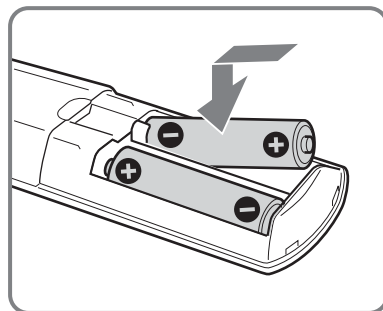
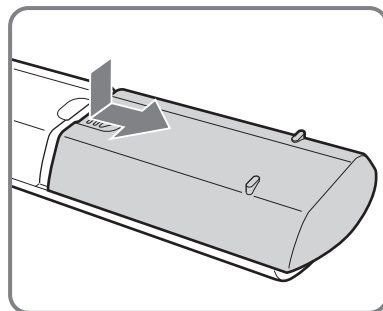

### Примечания

- При установке батареек соблюдайте полярность.
- При утилизации батареек не наносите ущерба окружающей среде. В некоторых регионах существуют правила утилизации батареек. Проконсультируйтесь на эту тему у местных органов власти.
- Не устанавливайте вместе батарейки разных типов, а также старые и новые батарейки.
- Обращайтесь с пультом дистанционного управления осторожно. Не бросайте его, не наступайте на него и не проливайте на него никакие жидкости.
- Не оставляйте пульт дистанционного управления рядом с источниками тепла и под прямыми солнечными лучами, а также в помещениях с повышенной влажностью.

### 3: Подсоединение антенны/ видеомагнитофона

**A**

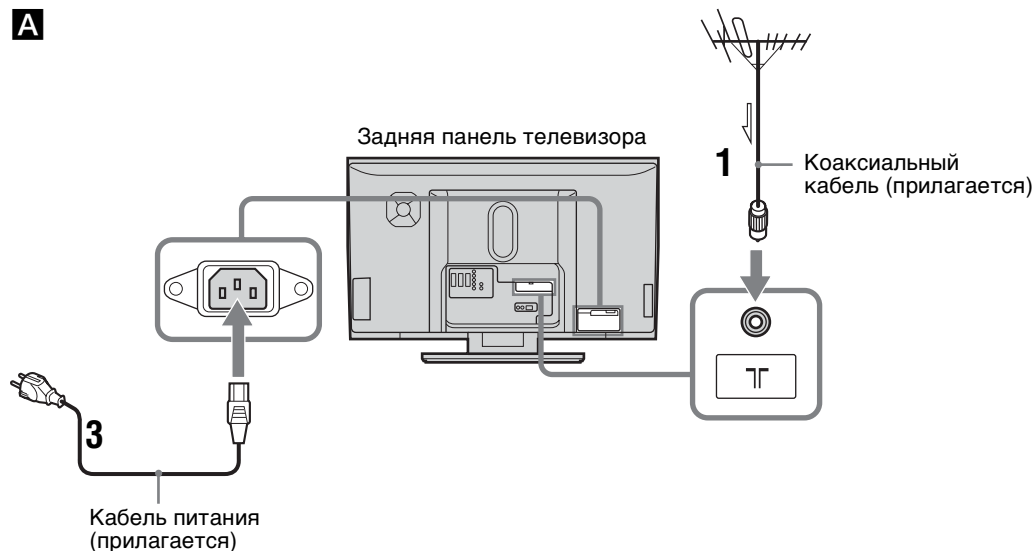

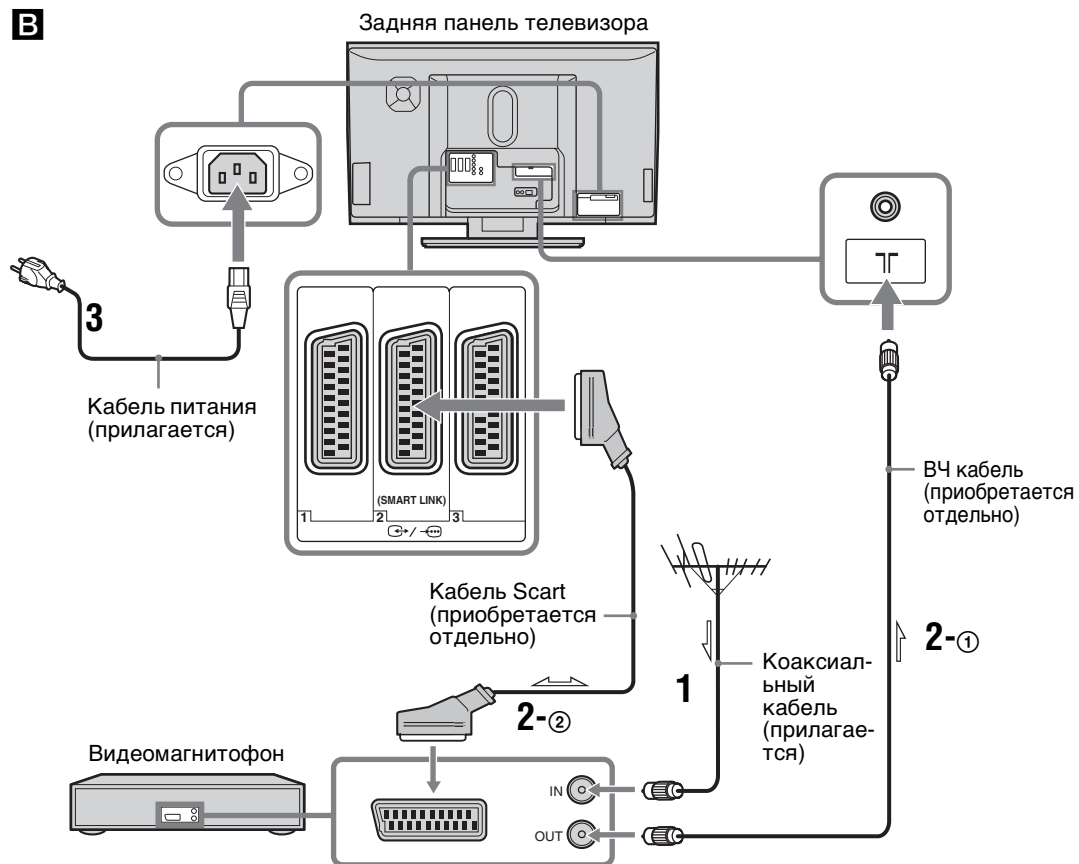

**B**





- 1** Подсоедините антенну с помощью прилагаемого коаксиального кабеля.  
**При подключении только к антенне (A)**  
 Подсоедините антенну к разъему  на задней панели телевизора и переходите к пункту 3.  
**При подключении к видеомагнитофону с антенной (B)**  
 Подсоедините антенну ко входному разъему видеомагнитофона.

- 2** Подключите свой видеомагнитофон.
- ① Подсоедините выходной разъем видеомагнитофона к разъему  на задней панели телевизора с помощью ВЧ кабеля.
  - ② С помощью кабеля Scart соедините разъем Scart видеомагнитофона с разъемом Scart  на задней панели телевизора.

- 3** Подсоедините прилагающийся кабель питания к входному разъему для переменного тока AC IN на задней панели телевизора.

**Примечание**

Не подключайте кабель питания к сети, пока не будут выполнены все соединения.

- 4** Укладка кабеля.

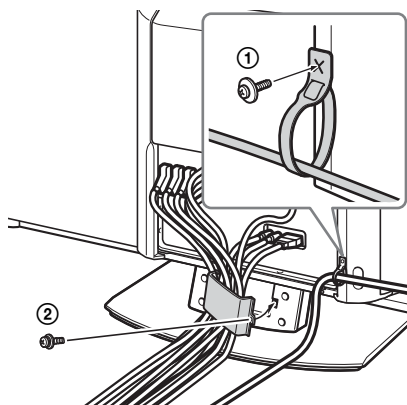

- ① Проденьте кабель питания через кольцо для укладки и закрепите на правой части задней панели с помощью прилагающегося винта.
- ② Открутите винт, чтобы открыть с одной стороны держатель кабеля, проденьте через него кабели, и снова затяните винт.

## 4: Защита телевизора от опрокидывания

Для обеспечения дополнительной стабильности анкерные крепления на задней панели телевизора могут быть использованы для прикрепления телевизора к стене. (Не удаляйте анкерные крепления.)

- 1** Пропустите соответствующие шнуры через отверстия обоих анкерных приспособлений на задней панели телевизора.

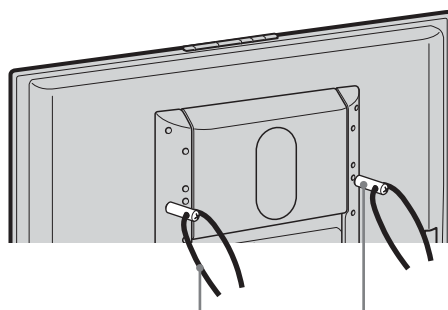

кабель  
(приобретается  
отдельно)

анкерные  
приспособления  
(с отверстиями)

- 2** Закрепите кабели на прочной поверхности – например, стене или колонне.

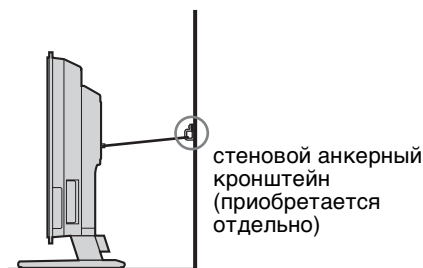

стеновой анкерный  
кронштейн  
(приобретается  
отдельно)

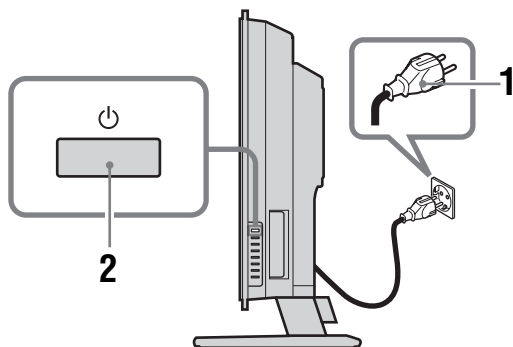

## 5: Включение телевизора



**1** Подключите телевизор к электросети переменного тока (220-240 В, 50 Гц).

**2** Нажмите кнопку  на телевизоре (справа).



При первом включении телевизора на экран будет выведено меню “Язык”, после чего перейдите к разделу “6: Выбор языка и страны/региона” на стр. 14.

Чтобы включить телевизор из режима ожидания (индикатор  (режим ожидания) на телевизоре (спереди) горит красным), нажмите TV  на ПДУ.

## 6: Выбор языка и страны/региона

При первом включении телевизора на экран будет выведено меню “Язык”.



**1** С помощью кнопок / выберите в меню язык, затем нажмите кнопку OK.

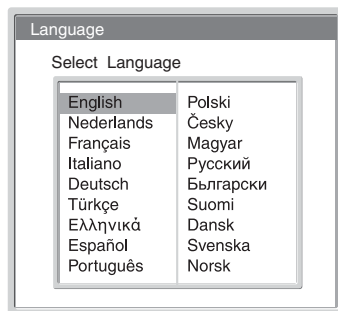

- 2 С помощью кнопок **↑/↓** выберите страну/регион, где будет использоваться телевизор, и нажмите кнопку **OK**.

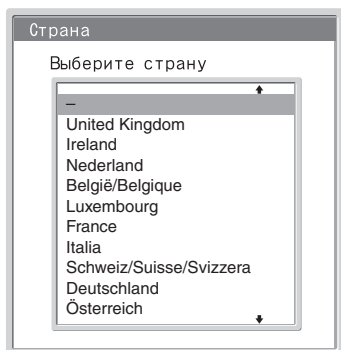

Если название страны/региона, где будет использоваться телевизор, отсутствует в списке, выберите “-”.

На экране появится подтверждение начала телеприемником автонастройки, после чего переходите к разделу “7: Автоматическая настройка телевизора” на стр. 15.

## 7: Автоматическая настройка телевизора

Когда будет выбран язык и страна/регион, на экране появится сообщение о запуске автоматической настройки.

Для приема телевизионных каналов (телетрансляции) необходимо выполнить настройку телевизора. Чтобы найти и сохранить в памяти телевизора все доступные телеканалы, следуйте приведенной ниже инструкции.



Продолжение

- 1 Нажмите кнопку ОК, чтобы выбрать “Да”.

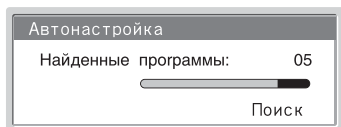
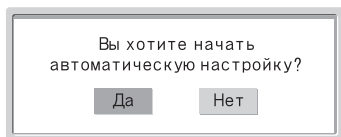

Телевизор начинает поиск всех имеющихся каналов. Это может занять некоторое время. Подождите и не нажимайте никакие кнопки ни на телевизоре, ни на ПДУ. После сохранения в памяти всех доступных каналов телевизор переключится в обычный режим. Включится канал, сохраненный под номером 1.

**Вывод приглашения подтвердить подключение антенны**

Ни один канал не найден. Проверьте, правильно ли подключена антенна, и нажмите кнопку ОК, чтобы запустить автоматическую настройку повторно.



- 2 Когда на экране появится меню Сортировка программ, выполните шаги 2 и 3 раздела “Сортировка программ” (стр. 33).

Если вы не меняете порядок каналов, сохраненных в памяти телевизора, переходите к пункту 3.

- 3 Для выхода нажмите кнопку MENU. Телевизор настроен на прием всех доступных каналов.

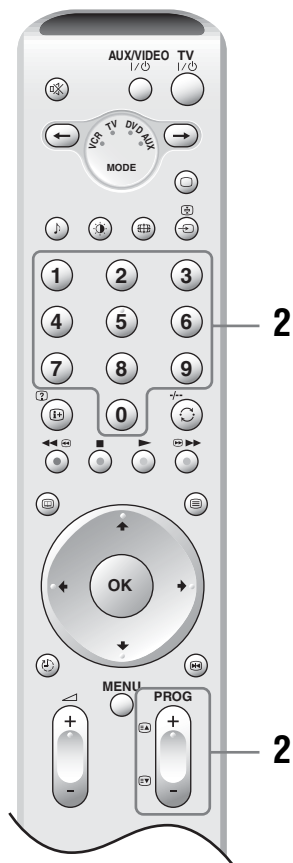
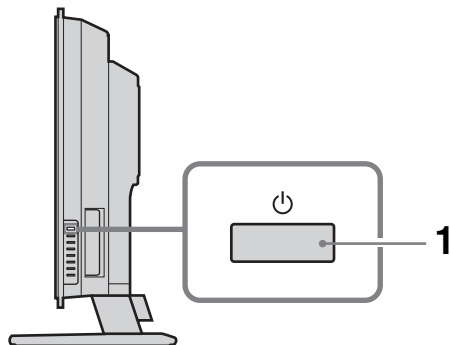
# Просмотр телепрограмм











**1** Нажмите кнопку  на телевизоре (справа), чтобы включить его. Чтобы включить телевизор из режима ожидания (индикатор  (режим ожидания) на телевизоре (спереди) горит красным), нажмите TV  на ПДУ.

**2** С помощью номерных кнопок или PROG +/- выберите телеканал.

Для выбора номеров каналов 10 и выше, вторую цифру следует вводить с интервалом не более трех секунд.

## Дополнительные операции

Чтобы	Необходимо
Временно выключить телевизор (перевести его в режим ожидания)	Нажать кнопку TV  .
Полностью выключить телевизор	Нажмите кнопку  на телевизоре (справа).
Отрегулировать громкость	Нажать кнопку  + (для увеличения)/ - (для уменьшения).
Отключить звук	Нажать кнопку  . Чтобы снова включить звук, нажмите эту кнопку еще раз.
Переключить телевизор на канал, который был включен до этого (дольше пяти секунд)	Нажать кнопку  .
Получить доступ к Таблице программ	Нажать кнопку ОК. Для выбора канала нажать кнопки  /  и ОК. О получении доступа к Таблице входящих сигналов см. на стр. 20.
Автоматически переключить телевизор в режим ожидания через заданный период времени – установить таймер выключения	Нажать кнопку  . Подробнее см. в разделе стр. 31.
Временно остановить для просмотра изображение на экране	Нажать кнопку  . Чтобы отменить команду, нажмите кнопку еще раз.

## Получение доступа к функции Текст

Нажмите кнопку . При каждом нажатии кнопки изображение на экране циклически меняется следующим образом:

Текст → Текст поверх телевизионного изображения (смешанный режим) → Текст выкл. (выход из режима текста)

Страницу можно выбрать с помощью номерных кнопок или PROG +/-.

Чтобы зафиксировать страницу, нажмите / .

Чтобы включить показ скрытой информации, нажмите / .

### К сведению

- Убедитесь в том, что телевизор принимает качественный сигнал, иначе возможны ошибки в тексте.
- Большинство телеканалов вещают и в режиме телетекста. Чтобы узнать о том, как пользоваться этой услугой, откройте страницу с индексом (обычно это стр. 100).
- Если внизу страницы с текстом появились четырехцветные обозначения, значит, доступен режим Fastext. Этот режим обеспечивает быстрый и простой доступ к страницам. Чтобы перейти на ту или иную страницу, нажмите кнопку соответствующего цвета.

## Доступ к службе NexTVView (при ее наличии)

NexTVView – это электронная программа передач.

**1** Выбрав канал, на котором доступна служба NexTVView (если данные доступны, на экране появится указатель “NexTVView”), нажмите .

**2** С помощью кнопок / / / выберите один из отображаемых параметров и нажмите кнопку ОК для подтверждения.

Для отключения NexTVView нажмите еще раз.

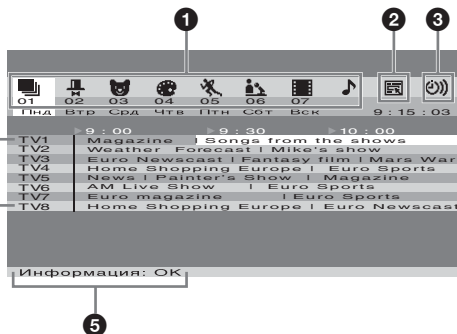

- 1** (Все)/ (Развлечения)/ (Детские)/ (Искусство)/ (Спорт)/ (Новости)/ (Кино)/ (Музыка):

Группировка программ по категориям.

- 2** (Только если сервис NexTVView предоставляют более 8 каналов):

Создает список каналов. Можно сохранить до 8 каналов. Чтобы восстановить заводские настройки каналов, выберите “Авто ▶”.

- 3** ):

Выводит список напоминаний (подробнее см. раздел “**5** Информация”).

- 4** Программы:

Если телевизор принимает 50% данных службы NexTVView или менее, отображается программа передач, упорядоченная по времени (при выборе канала отображается оранжевая надпись “NexTVView”), а если телевизор принимает более 50% данных службы NexTVView, отображается программа передач, упорядоченная по времени и каналу (при выборе канала отображается черная надпись “NexTVView”). Процент может меняться в зависимости от вашего местонахождения.

- 5** Информация:

Отображает описание программы.

Чтобы записать программу (только на видеомаягнитофон с поддержкой функций SmartLink и Запись по таймеру), нажмите красную кнопку.

Чтобы отобразить напоминание при трансляции программы, нажмите зеленую кнопку. Вы можете установить до пяти программ.

### Примечания

- Если язык сервиса NexTVView отличается от языка интерфейса вашего телевизора, на экране будут отображаться нечитаемые символы. Выберите для параметра “Язык” тот же язык, что используется в NexTVView (стр. 32). Так же для параметра “Страна” выберите страну/регион вещания сервиса NexTVView (стр. 32).
- Функции “Записать” и “Напомнить” становятся недоступными после начала приема программы.

## Переключение режимов экрана вручную в зависимости от типа трансляции

Для переключения между широкоэкранным Широкоэкр., Оптималь., 4:3, 14:9 и режимом Увелич. нажимайте кнопку .

### Широкоэкр.

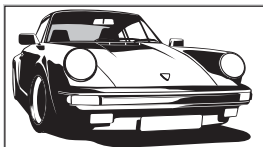

Вывод широкоэкранных программ (16:9) в правильных пропорциях.

### Оптималь.\*

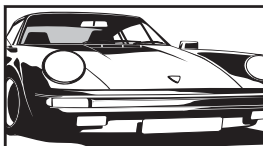

Воспроизведение изображения в обычном формате, 4:3, с имитацией эффекта широкого экрана. Изображение формата 4:3 растягивается и заполняет весь экран.

### 4:3

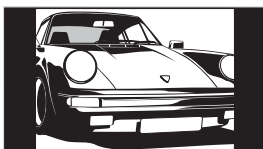

Вывод изображения обычного формата 4:3 (например, неширокоэкранный телевидения) в правильных пропорциях.

### 14:9\*

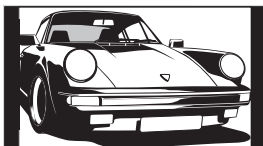

Вывод изображения формата 14:9 в правильных пропорциях. На экране по краям изображения появляются черные полосы.

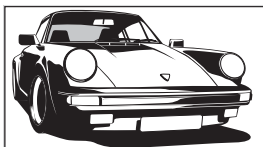

### Увелич.\*



Вывод изображения формата синемаскопа (формата “почтового ящика”) в правильных пропорциях.

\* Верхняя и нижняя части изображения могут оказаться обрезаны.

### К сведению

- С тем же результатом можно присвоить параметру “Автомат. формат” значение “Вкл.”. Телевизор будет автоматически выбирать наиболее подходящий для трансляции режим (стр. 28).
- В режимах Оптималь., 14:9 и Увелич. можно отрегулировать положение изображения. Сдвиньте его вверх или вниз (например, чтобы прочесть субтитры) кнопками /.

---

# Просмотр изображений с подсоединенного оборудования

Включите подсоединенное оборудование и выполните одно из перечисленных ниже действий.

## Оборудование, подключенное к гнездам Scart с помощью полностью смонтированного провода с 21-штырьковыми разъемами Scart:



Включите воспроизведение на подключенном устройстве.

На экране появится изображение, передаваемое этим устройством.







## Видеомагнитофон с автоматической настройкой (стр. 12):



Нажмите кнопку PROG +/- или номерные кнопки, чтобы выбрать видеоканал.

## Другое подключенное оборудование:

Нажмите кнопку / несколько раз, пока на экране не появится значок соответствующего источника сигнала (см. ниже).





---

1/1, 2/2, 3/3:

Входной аудио/видеосигнал или сигнал RGB через разъем Scart / 1, 2 или 3. Значок  появляется только при подсоединении источника RGB.

---

4:



Входной компонентный сигнал через гнезда Y, Pв/Св, Pr/Cr /4 и аудиосигнал через гнезда L/G/S/I, R/D/D/D /4.







---

5:

Цифровой аудио/видеосигнал подается через разъем HDMI IN 5. Входной аудиосигнал является аналоговым только в том случае, если оборудование подключено через DVI и гнездо аудиовыхода.





---

6/S/6:

Входной видеосигнал через видеоразъем 6 и входной аудиосигнал через аудиоразъем L/G/S/I (MONO), разъемы R/D/D/D 6. Значок S 6 выводится только если оборудование подключено к гнезду S video S 6 вместо видеоразъема 6, а входной сигнал S video подается через гнездо S video S 6.

---

## Дополнительные операции

Чтобы	Необходимо
Вернуться к обычному режиму ТВ	Нажать кнопку  .
Получить доступ к Таблице входных сигналов	Нажмите ОК, затем  . Чтобы выбрать источник входного сигнала, нажмите  /  , а затем кнопку ОК.



## Использование меню

# Навигация по пунктам меню

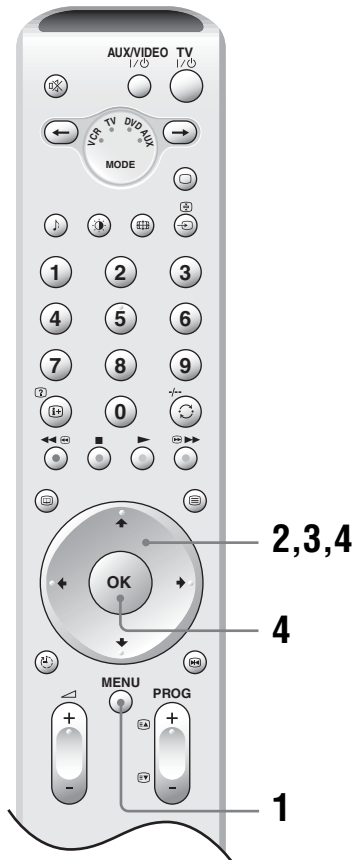

- 1 Нажмите кнопку MENU, чтобы вывести меню на экран.
- 2 Нажмите **↑/↓**, чтобы выбрать значок меню.
- 3 Нажмите **↑/↓/←/→** чтобы выбрать пункт меню.
- 4 Нажмите **↑/↓/←/→** чтобы изменить/выбрать настройку, затем нажмите кнопку OK.

Для выхода из меню нажмите кнопку MENU.

Чтобы вернуться к предыдущему экрану, нажмите кнопку **←**.

## Обзор меню

В каждом меню можно выполнять следующие операции. Подробнее о навигации по пунктам меню см. стр. 21.

Подробнее о каждом меню см. на странице, номер которой указан в скобках.

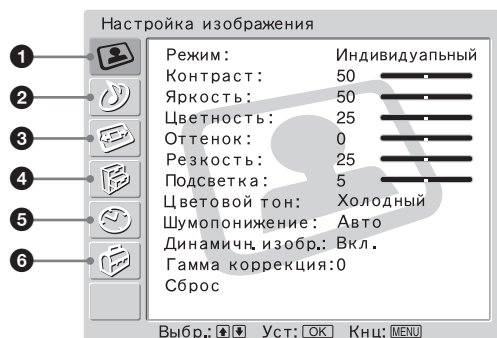

### 1 Настройка изображения

- Режим (23)
- Контраст/Яркость/Цветность/Оттенок/Резкость/Подсветка (23)
- Цветовой тон (23)
- Шумопонижение (24)
- Динамичн. изобр. (24)
- Гамма коррекция (24)
- Сброс (24)

### 2 Настройка звука

- Эффект (25)
- Тембр ВЧ/Тембр НЧ/Баланс (25)
- Авторег. громк. (26)
- Дублир. звук (26)
- Громкость сабвуфера (26)
- Громк.  (26)
- Дублир. в наушн (27)
- Сброс (27)

### 3 Управление экраном

- Автомат. формат (28)
- Формат экрана (28)
- Сдвиг экрана (28)
  - В сдвиг/Г сдвиг/Сброс

### 4 Функции

- Энергосбереж. (29)
- Динамик (29)
- Выход AV2 (29)
- Откл.Изображения (30)
- Подсв. логотипа (30)

### 5 Таймер

- Таймер выкл. (31)
- Автоотключение (31)

### 6 Установка

- Автозапуск (32)
- Язык (32)
- Страна (32)
- Автонастройка (33)
- Сортировка программ (33)
- Метки программ (33)
- Предустановка AV (34)
  - Метки устройств/Изм./Пропуск
- Руч. настройка программ (34)
  - Программа/Система/Канал/Метка/АПЧ/Аудиофильтр/Пропуск/Декодер/Подтвер.

#### Примечание

Перечень настраиваемых опций может изменяться в зависимости от конкретной ситуации. Отображаются только настраиваемые параметры.

# Меню Настройка изображения

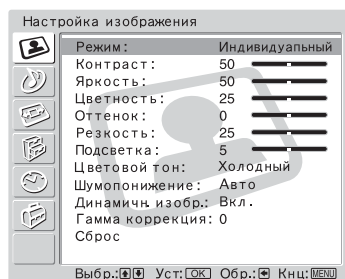

Параметры, перечисленные ниже, можно установить в меню Настройка изображения. Инструкции по их установке см. в разделе “Навигация по пунктам меню” (стр. 21).

## К сведению

Если вы установили для функции “Режим” значение “Яркий” или “Обычный”, то можно настроить только “Режим”, “Контраст”, “Цветовой тон”, “Шумопонижение” и “Сброс”.

## Режим

Выбор режима изображения.

- 1 Нажмите кнопку ОК, чтобы выбрать “Режим”.
- 2 С помощью кнопок **↑/↓** выберите один из перечисленных ниже режимов изображения, затем нажмите кнопку ОК.  
Яркий – Для улучшения контраста и резкости изображения.  
Обычный – Для отображения стандартного изображения. Рекомендуется для использования в домашних условиях.  
Индивидуальный – настройки, выбранные пользователем.

### К сведению

Режимы изображения можно также переключать нажатием кнопки **☉**.

## Контраст/Яркость/Цветность/Оттенок/Резкость/Подсветка

- 1 Нажмите кнопку ОК, чтобы выбрать параметр.
- 2 С помощью кнопок **←/→** отрегулируйте уровень, затем нажмите кнопку ОК.

### К сведению

“Оттенок” можно настроить только для цветного сигнала NTSC (например, для видеокассет из США).

## Цветовой тон

- 1 Нажмите кнопку ОК, чтобы выбрать “Цветовой тон”.
- 2 С помощью кнопок **↑/↓** выберите один из перечисленных ниже вариантов, затем нажмите кнопку ОК.  
Холодный – придает белому цвету голубоватый оттенок.  
Нейтральный – придает белому цвету нейтральный оттенок.  
Теплый – придает белому цвету красноватый оттенок.

## Шумопонижение

Частичная корректировка помех (“снега”) при слабом сигнале трансляции.

- 1 Нажмите кнопку ОК, чтобы выбрать “Шумопонижение”.
- 2 С помощью кнопок **↑/↓** выберите один из перечисленных ниже вариантов, затем нажмите кнопку ОК.

Авто – автоматическое шумопонижение.

Сильное/Слабое/Выкл. – корректировка эффекта шумопонижения.

CNR – снижение уровня помех при получении анимационного изображения.

BNR – подавление ступенчатого шума на изображении. Это распространяется на подключенный проигрыватель DVD/цифровой спутниковый ресивер с возможностью воспроизведения MPEG.

## Динамичн. изобр.

Повышение контрастности изображения.

- 1 Нажмите кнопку ОК, чтобы выбрать “Динамичн. изобр.”.
- 2 С помощью кнопок **↑/↓** выберите “Вкл.”, затем нажмите кнопку ОК.

## Гамма коррекция

Настройка баланса между яркими и темными областями изображения.

- 1 Нажмите кнопку ОК, чтобы выбрать “Гамма коррекция”.
- 2 С помощью кнопок **↑/↓** отрегулируйте уровень, затем нажмите кнопку ОК.

## Сброс

Возврат к заводским настройкам изображения.

- 1 Нажмите кнопку ОК, чтобы выбрать “Сброс”.
- 2 С помощью кнопок **↑/↓** выберите “ОК”, затем нажмите кнопку ОК.

# Меню Настройка звука

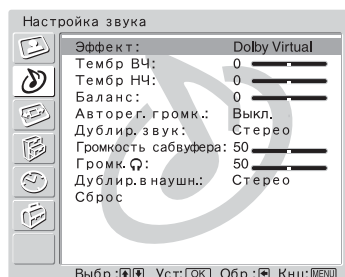

Параметры, перечисленные ниже, можно установить в меню Настройка звука.

Инструкции по их установке см. в разделе “Навигация по пунктам меню” (стр. 21).

## Эффект (звуковой эффект)

- 1 Нажмите кнопку ОК, чтобы выбрать “Эффект”.
- 2 С помощью кнопок  $\uparrow/\downarrow$  выберите один из перечисленных ниже звуковых эффектов, затем нажмите кнопку ОК.

Выкл. – Эффекты не применяются.

Естеств. – увеличение четкости, детальности и создание эффекта присутствия звука за счет использования функции “BVE High Definition Sound System<sup>\*1</sup>”.

Динамичный – усиление четкости и создание эффекта присутствия звука для большей вынятности и музыкального реализма за счет использования функции “BVE High Definition Sound System”.

Dolby Virtual<sup>\*2</sup> – использование телевизионных громкоговорителей для имитации эффекта объемного звучания, создаваемого многоканальной системой.

### К сведению

- Звуковые эффекты можно также переключать нажатием кнопки  $\updownarrow$ .
- Если параметру “Авторег. громк.” присвоить значение “Вкл.”, то параметр “Dolby Virtual” автоматически принимает значение “Естеств.”.

<sup>\*1</sup> Произведено по лицензии BVE Sound, Inc.

Лицензировано BVE Sound, Inc. согласно USP4638258, 4482866. “BVE” и логотип BVE являются товарными знаками компании BVE Sound, Inc.

<sup>\*2</sup> Изготовлено по лицензии Dolby Laboratories. “Dolby” и двойная буква D  $\square\square$  – товарные знаки Dolby Laboratories.



## Тембр ВЧ/Тембр НЧ/Баланс

Регулировка высоких звуков (Тембр ВЧ), низких звуков (Тембр НЧ) и регулировка баланса между левым и правым громкоговорителями (Баланс).

- 1 Нажмите кнопку ОК, чтобы выбрать параметр.
- 2 С помощью кнопок  $\leftarrow/\rightarrow$  отрегулируйте уровень, затем нажмите кнопку ОК.

## Авторег. громк.

Поддержка постоянного уровня громкости, даже когда в нем случаются резкие изменения (например, звук в рекламных роликах обычно бывает громче, чем в других передачах).



- 1 Нажмите кнопку ОК, чтобы выбрать “Авторег. громк.”.
- 2 С помощью кнопок / выберите “Вкл.”, затем нажмите кнопку ОК.

### К сведению

Если параметру “Эффект” присвоить значение “Dolby Virtual”, то параметр “Авторег. громк.” автоматически принимает значение “Выкл.”.

## Дублир. звук

Выбор звука, который должен воспроизводиться через громкоговоритель при стереотрансляции или трансляции на двух языках.

- 1 Нажмите кнопку ОК, чтобы выбрать “Дублир. звук”.
- 2 С помощью кнопок / выберите один из перечисленных ниже вариантов, затем нажмите кнопку ОК.

Сtereo, Моно – для стереотрансляции.



А/В/Моно (“А/В/Моно”) – для двуязычных трансляций выберите “А” для звукового канала 1, “В” для звукового канала 2 или “Моно” для монофонического канала, если таковой имеется.

### К сведению

Если выбрано другое оборудование, подключенное к телевизору, присвойте параметру “Дублир. звук” значение “Сtereo”, “А” или “В”.



## Громкость сабвуфера

Настройка выходного уровня встроенного низкочастотного громкоговорителя телевизора.

- 1 Нажмите кнопку ОК, чтобы выбрать “Громкость сабвуфера”.
- 2 С помощью кнопок / отрегулируйте уровень, затем нажмите кнопку ОК.

## Громк. (громкость наушников)

Регулировка громкости наушников.

- 1 Нажмите кнопку ОК, чтобы выбрать “Громк. ”.
- 2 С помощью кнопок / отрегулируйте уровень, затем нажмите кнопку ОК.

## Дублир. в наушн

Выбор звука, который должен воспроизводиться через наушники, при стереотрансляции или трансляции на двух языках.

- 1 Нажмите кнопку ОК, чтобы выбрать “Дублир. в наушн”.
- 2 С помощью кнопок **↑/↓** выберите один из перечисленных ниже вариантов, затем нажмите кнопку ОК.

Сtereo, Моно – для стереотрансляции.

A/B/Моно (“A/B/Моно”) – для двуязычных трансляций выберите “A” для звукового канала 1, “B” для звукового канала 2 или “Моно” для монофонического канала, если таковой имеется.

### **К сведению**

Если выбрано другое оборудование, подключенное к телевизору, присвойте параметру “Дублир. в наушн” значение “Сtereo”, “A” или “B”.

## Сброс

Возврат к заводским настройкам параметров “Тембр ВЧ”, “Тембр НЧ” и “Баланс”.

- 1 Нажмите кнопку ОК, чтобы выбрать “Сброс”.
- 2 С помощью кнопок **↑/↓** выберите “ОК”, затем нажмите кнопку ОК.

# Меню Управление экраном

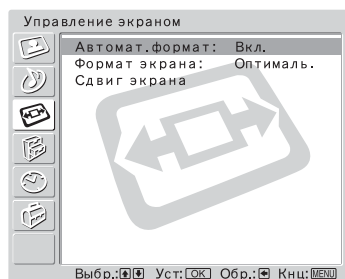

Параметры, перечисленные ниже, можно установить в меню Управление экраном. Инструкции по их установке см. в разделе “Навигация по пунктам меню” (стр. 21).

## Автомат. формат

Автоматическое изменение формата экрана в зависимости от транслируемого сигнала.

- 1 Нажмите кнопку ОК, чтобы выбрать “Автомат. формат”.
- 2 С помощью кнопок ↑/↓ выберите “Вкл.”, затем нажмите кнопку ОК. Чтобы сохранить настройку, выберите “Выкл.”.

### К сведению

- Даже если выбраны значения “Вкл.” или “Выкл.” для параметра “Автомат. формат”, всегда можно изменить формат экрана нажатием кнопки .
- Функция “Автомат. формат” доступна только для систем PAL и SECAM.

## Формат экрана

Подробнее о формате экрана см. на стр. 19.

- 1 Нажмите кнопку ОК, чтобы выбрать “Формат экрана”.
- 2 С помощью кнопок ↑/↓ выберите “Оптималь.”, “4:3”, “14:9”, “Увелич.” или “Широкоэкр.” (подробнее см. на стр. 19), затем нажмите кнопку ОК.

## Сдвиг экрана

Регулировка положения изображения для каждого формата экрана.

- 1 Нажмите кнопку ОК, чтобы выбрать “Сдвиг экрана”.
- 2 С помощью кнопок ↑/↓ выберите один из перечисленных ниже вариантов, затем нажмите кнопку ОК.  
В сдвиг – регулировка вертикального положения изображения.  
Г сдвиг – регулировка горизонтального положения изображения.  
Сброс – восстановление заводских настроек. Вместо пункта 3 с помощью кнопок ↑/↓ выберите “ОК”, затем нажмите кнопку ОК.
- 3 Сдвиньте изображение по вертикали с помощью кнопок ↑/↓ или по горизонтали с помощью кнопок ←/→, затем нажмите кнопку ОК.

### К сведению

Если параметру “Формат экрана” присвоено значение “4:3” или “Широкоэкр.”, то “В сдвиг” недоступен.



# Меню Функции

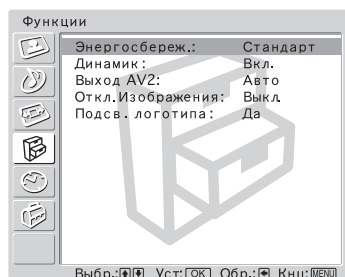

Параметры, перечисленные ниже, можно определить в меню Функции. Инструкции по их установке см. в разделе “Навигация по пунктам меню” (стр. 21).

## Энергосбереж.

Снижение энергопотребления телевизора.

- 1 Нажмите кнопку ОК, чтобы выбрать “Энергосбереж.”.
- 2 С помощью кнопок **↑/↓** выберите “Пониженное”, затем нажмите кнопку ОК.

## Динамик

Включение/выключение встроенных громкоговорителей телевизора.

- 1 Нажмите кнопку ОК, чтобы выбрать “Динамик”.
- 2 С помощью кнопок **↑/↓** выберите “Вкл.” или “Выкл.”, затем нажмите кнопку ОК.

Вкл. – вывод звука телевизора через динамики телевизора.

Выкл. – вывод звука телевизора через внешнюю аудиоаппаратуру, подключенную к аудиовыходам **⊖**.

## Выход AV2

Вывод сигнала через разъем с меткой **↔/→** на задней панели телевизора. Если подключить видеомаягнитофон или другое записывающее устройство к разъему **↔/→**, можно записывать сигнал, поступающий с устройств, подключенных к другим разъемам телевизора.

- 1 Нажмите кнопку ОК, чтобы выбрать “Выход AV2”.
- 2 С помощью кнопок **↑/↓** выберите один из перечисленных ниже вариантов, затем нажмите кнопку ОК.

Авто – выводится все, что воспроизводится на экране.

TV – выводится сигнал, принимаемый антенной.

AV1 – выводится сигнал с устройства, подключенного к разъему **↔/→** 1.

AV3 – выводится сигнал с устройства, подключенного к разъему **↔/→** 3.

AV6 – выводится сигнал с устройства, подключенного к разъему **↔/→** 6/ S-⊖6.

## Откл.Изображения

Выключение изображения. Можно отключить изображение и продолжать слушать звук.

**1** Нажмите кнопку ОК, чтобы выбрать “Откл.Изображения”.

**2** С помощью кнопок **↑/↓** выберите “Вкл.”, затем нажмите кнопку ОК.

На телевизоре (спереди) загорается зеленый индикатор  (Откл.Изображения). Чтобы включить изображение, нажмите любую кнопку (кроме **↶ +/-** и **♪**).

## Подсв. логотипа

Подсвечивается логотип SONY на передней панели телевизора.

**1** Нажмите кнопку ОК, чтобы выбрать “Подсв. логотипа”.

**2** С помощью кнопок **↑/↓** выберите “Да”, затем нажмите кнопку ОК.

# Меню Таймер

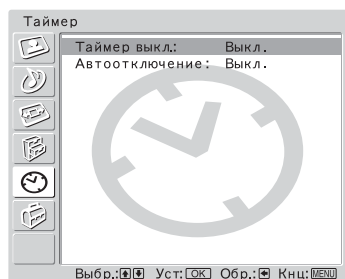

Параметры, перечисленные ниже, можно определить в меню Таймер. Инструкции по их установке см. в разделе “Навигация по пунктам меню” (стр. 21).

## Таймер выкл.

Установка периода времени, по истечении которого телевизор должен автоматически переключаться в режим ожидания.

- 1 Нажмите кнопку ОК, чтобы выбрать “Таймер выкл.”.
- 2 С помощью кнопок **↑/↓** выберите нужный период времени (“30 мин”/“60 мин”/“90 мин”/“120 мин”), затем нажмите кнопку ОК. На телевизоре (спереди) загорается оранжевый индикатор **⏸** (Таймер выкл.).

### К сведению

- Таймер отключения можно установить, нажимая кнопку **⏸**.
- Если выключить, а затем снова включить телевизор, то параметру “Таймер выкл.” будет присвоено значение “Выкл.”.
- За одну минуту до переключения телевизора в режим ожидания на экран выводится надпись “Таймер США заканчивается. ТВ будет выключен”.
- Если нажать кнопку **⊕/?**, то на экран будет выведено время в минутах, оставшееся до переключения телевизора в режим ожидания.

## Автоотключение

Телевизор будет автоматически переключаться в режим ожидания, если при выборе источника не поступает входной сигнал от подключенного оборудования.

В режиме ТВ данная функция автоотключения всегда активирована.

- 1 Нажмите кнопку ОК, чтобы выбрать “Автоотключение”.
- 2 С помощью кнопок **↑/↓** выберите “Вкл.”, затем нажмите кнопку ОК.

# Меню Установка

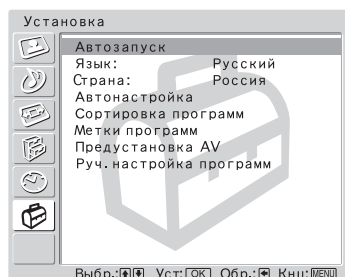

Параметры, перечисленные ниже, можно определить в меню Установка. Инструкции по их установке см. в разделе “Навигация по пунктам меню” (стр. 21).

## Автозапуск

Запуск “меню первого включения” для выбора языка и страны/региона, а также настройки всех доступных каналов. Обычно этого делать не требуется, потому что язык и страна/регион уже выбраны и все каналы уже настроены при установке телевизора (стр. 14, 15). Тем не менее, этот параметр позволяет повторить процедуру (например, заново настроить телевизор после переезда).

- 1 Нажмите кнопку ОК, чтобы выбрать “Автозапуск”.
- 2 Нажмите кнопку ОК, чтобы выбрать “Да”.  
На экране появится меню настройки языка.
- 3 Выполните шаги разделов “6: Выбор языка и страны/региона” (стр. 14) и “7: Автоматическая настройка телевизора” (стр. 15).

## Язык

Выбор языка отображения меню.

- 1 Нажмите кнопку ОК, чтобы выбрать “Язык”.
- 2 С помощью кнопок **↑/↓** выберите язык, затем нажмите кнопку ОК.  
После этого все меню будут отображаться на выбранном языке.

## Страна

Выберите страну/регион, где используется телевизор.

- 1 Нажмите кнопку ОК, чтобы выбрать параметр “Страна”.
- 2 С помощью кнопок **↑/↓** выберите страну/регион, где будет использоваться телевизор, и нажмите кнопку ОК.  
Если название страны/региона, где будет использоваться телевизор, отсутствует в списке, выберите “-”.

## Автонастройка

Настройка всех доступных каналов.

Обычно этого делать не требуется, потому что все каналы уже настроены при установке телевизора (стр. 15). Тем не менее, этот параметр позволяет повторить процедуру (например, заново настроить телевизор после переезда или найти новые каналы, появившиеся в эфире).

- 1 Нажмите кнопку ОК, чтобы выбрать параметр “Автонастройка”.
- 2 Выполните пункт 1 раздела “7: Автоматическая настройка телевизора” (стр. 15).

После настройки всех доступных каналов телевизор вернется в обычный режим работы.

## Сортировка программ

Изменение порядка расположения каналов, сохраненных в памяти телевизора.

- 1 Нажмите кнопку ОК, чтобы выбрать параметр “Сортировка программ”.
- 2 С помощью кнопок **↑/↓** выберите канал, который следует переместить, и нажмите кнопку ОК.
- 3 С помощью кнопок **↑/↓** выберите для канала новую позицию и нажмите кнопку ОК.

Если необходимо переместить другие каналы, повторите шаги 2 и 3.

## Метки программ

Присвоение каналу любого имени, содержащего не более пяти букв или цифр. Данное имя будет ненадолго выводиться на экран при переключении на этот канал. (Обычно названия каналов берутся автоматически из режима телетекста, если он предусмотрен.)

- 1 Нажмите кнопку ОК, чтобы выбрать “Метки программ”.
- 2 С помощью кнопок **↑/↓** выберите канал, для которого нужно задать название, и нажмите кнопку ОК.
- 3 С помощью кнопок **↑/↓/←/→** выберите нужную букву или цифру (“□” – пробел), затем нажмите кнопку ОК.

### Исправление символа, введенного ошибочно

С помощью кнопок **↑/↓/←/→** выберите **□/□** и нажимайте кнопку ОК, пока не будет выделен ошибочно введенный символ. Затем с помощью кнопок **↑/↓/←/→** выберите нужный символ, и нажмите кнопку ОК.

- 4 Повторяйте шаг 3, пока не введете имя целиком.
- 5 С помощью кнопок **↑/↓/←/→** выберите “Кнц” и нажмите кнопку ОК.

## Предустановка AV

Присвоение имени любому устройству, подсоединенному к разъему на боковой или задней панели. Это имя будет ненадолго выводиться на экран при переключении на соответствующее устройство. Если на вход не подается сигнал от какого-либо оборудования, этот источник можно пропустить.

- 1 Нажмите кнопку ОК, чтобы выбрать “Предустановка AV”.
- 2 С помощью кнопок **↑/↓** выберите источник входного сигнала, затем нажмите кнопку ОК.
- 3 С помощью кнопок **↑/↓** выберите один из перечисленных ниже параметров и нажмите кнопку ОК.

Параметр	Описание
Метки устройств	Используется одна из предустановленных меток, чтобы задать имя подключенного оборудования.
Изм.	Создание собственной метки. Выполните шаги с 3 по 5 раздела “Метки программ” на стр. 33.
Пропуск	Пропуск источника входного сигнала, к которому не подключено никакое устройство, при выборе с помощью кнопок <b>↑/↓</b> источника входного сигнала.

## Руч. настройка программ

Прежде чем выбрать “Метка”/“АПЧ”/“Аудиофильтр”/“Пропуск”/“Декодер”, нажмите кнопку PROG +/- для выбора номера программы с соответствующим каналом. Нельзя выбрать номер программы, настроенной на пропуск (стр. 36).

- 1 Нажмите кнопку ОК, чтобы выбрать параметр “Руч. настройка программ”.
- 2 С помощью кнопок **↑/↓** выберите один из перечисленных ниже вариантов, затем нажмите кнопку ОК.

Параметр	Описание
Программа	Ручная настройка каналов программ.
Система	1 С помощью кнопок $\uparrow/\downarrow$ выберите “Программа” и нажмите кнопку ОК.
Канал	2 С помощью кнопок $\uparrow/\downarrow$ выберите номер программы, которую необходимо настроить вручную (если необходимо настроить канал видеоманитора, выберите 0), и нажмите кнопку $\leftarrow$ .
	3 С помощью кнопок $\uparrow/\downarrow$ выберите “Система”, затем нажмите кнопку ОК.
	<b>Примечание</b> В зависимости от страны/региона, выбранного для параметра “Страна” (стр. 32), эта опция может быть недоступна.
	4 С помощью кнопок $\uparrow/\downarrow$ выберите одну из перечисленных ниже систем телевидения, затем нажмите кнопку $\leftarrow$ . V/G – Для западноевропейских стран/регионов. D/K – Для восточноевропейских стран/регионов. I – Для Великобритании L – Для Франции
	5 С помощью кнопок $\uparrow/\downarrow$ выберите “Канал” и нажмите кнопку ОК.
	6 С помощью кнопок $\uparrow/\downarrow$ выберите “S” (для кабельных каналов) или “C” (для наземных каналов) и нажмите кнопку $\rightarrow$ .
	7 Настройте каналы следующим образом: <b>Если номер (частота) канала неизвестен</b> С помощью кнопок $\uparrow/\downarrow$ найдите следующий канал. Когда канал будет найден, поиск остановится. Чтобы продолжить поиск, нажмите $\uparrow/\downarrow$ .
	<b>Если номер (частота) канала известен</b> Введите номер телеканала или канала видеоманитора с помощью номерных кнопок.
	8 Нажать кнопку ОК.
	9 С помощью кнопки $\downarrow$ выберите “Подтвер.”, затем нажмите кнопку ОК.
10 С помощью кнопки $\downarrow$ выберите “ОК”, затем нажмите кнопку ОК.	
	Повторите процедуру, чтобы установить вручную другие каналы.
Метка	Присвоение выбранному каналу любого имени, содержащего не более пяти букв или цифр. Данное имя будет ненадолго выводиться на экран при переключении на этот канал. 1 Выполните шаги с 3 по 5 раздела “Метки программ” (стр. 33). 2 С помощью кнопки $\downarrow$ выберите “Подтвер.”, затем нажмите кнопку ОК. 3 С помощью кнопки $\downarrow$ выберите “ОК”, затем нажмите кнопку ОК.

Параметр	Описание
АПЧ	<p>Тонкая настройка выбранной вручную программы, если вы считаете, что небольшая корректировка настройки позволит повысить качество изображения. (Обычно тонкая настройка выполняется автоматически.)</p> <ol style="list-style-type: none"> <li>1 С помощью кнопок <b>↑/↓</b> выполните тонкую настройку в пределах от -15 до +15 и нажмите кнопку ОК.</li> <li>2 С помощью кнопки <b>↓</b> выберите “Подтвер.”, затем нажмите кнопку ОК.</li> <li>3 С помощью кнопки <b>↓</b> выберите “ОК”, затем нажмите кнопку ОК.</li> </ol> <p>Чтобы снова включить автоматическую тонкую настройку, выберите “Вкл.” в шаге 1.</p>
Аудиофильтр	<p>Повышение качества звука на отдельных каналах в случае искажения при монотрансляции. Иногда, если транслируется нестандартный сигнал, возможны искажения или периодическое пропадание звука при просмотре монопрограмм.</p> <ol style="list-style-type: none"> <li>1 С помощью кнопок <b>↑/↓</b> выберите “Слабое” или “Сильное” и нажмите кнопку ОК. Если искажений звука нет, рекомендуется оставить заводскую настройку “Выкл.”.</li> <li>2 С помощью кнопки <b>↓</b> выберите “Подтвер.”, затем нажмите кнопку ОК.</li> <li>3 С помощью кнопки <b>↓</b> выберите “ОК”, затем нажмите кнопку ОК.</li> </ol> <p><b>Примечание</b> Когда выбрано значение “Слабое” или “Сильное”, принимать стереозвук или двойной звук нельзя.</p>
Пропуск	<p>Пропуск неиспользуемых каналов при выборе каналов с помощью кнопок PROG +/- (Пропущенный канал можно выбрать с помощью номерных кнопок.)</p> <ol style="list-style-type: none"> <li>1 С помощью кнопок <b>↑/↓</b> выберите “Да”, затем нажмите кнопку ОК.</li> <li>2 С помощью кнопки <b>↓</b> выберите “Подтвер.”, затем нажмите кнопку ОК.</li> <li>3 С помощью кнопки <b>↓</b> выберите “ОК”, затем нажмите кнопку ОК.</li> </ol> <p>Чтобы отменить пропуск канала, выберите “Нет” в шаге 1.</p>
Декодер	<p>Просмотр и запись кодированных каналов при использовании декодера, подсоединенного к разъему Scart  напрямую или через видеоманитовон.</p> <p><b>Примечание</b> В зависимости от страны/региона, выбранного для параметра “Страна” (стр. 32), эта опция может быть недоступна.</p> <ol style="list-style-type: none"> <li>1 С помощью кнопок <b>↑/↓</b> выберите “Вкл.”, затем нажмите кнопку ОК.</li> <li>2 С помощью кнопки <b>↓</b> выберите “Подтвер.”, затем нажмите кнопку ОК.</li> <li>3 С помощью кнопки <b>↓</b> выберите “ОК”, затем нажмите кнопку ОК.</li> </ol> <p>Чтобы впоследствии отключить эту функцию, выберите в шаге 1 “Выкл.”.</p>



## Подключение дополнительного оборудования





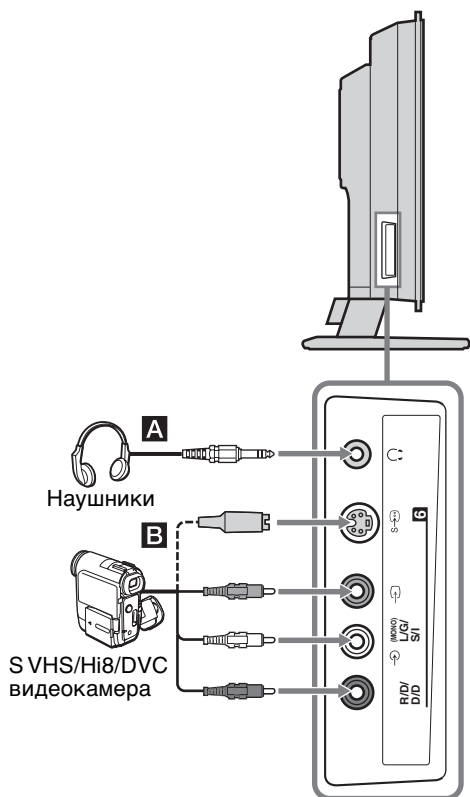

К телевизору можно подключить широкий спектр дополнительного оборудования. Соединительные кабели в комплект поставки не входят.

### Подключение к разъемам на телевизоре (на боковой панели)







#### Чтобы подключить

#### Необходимо

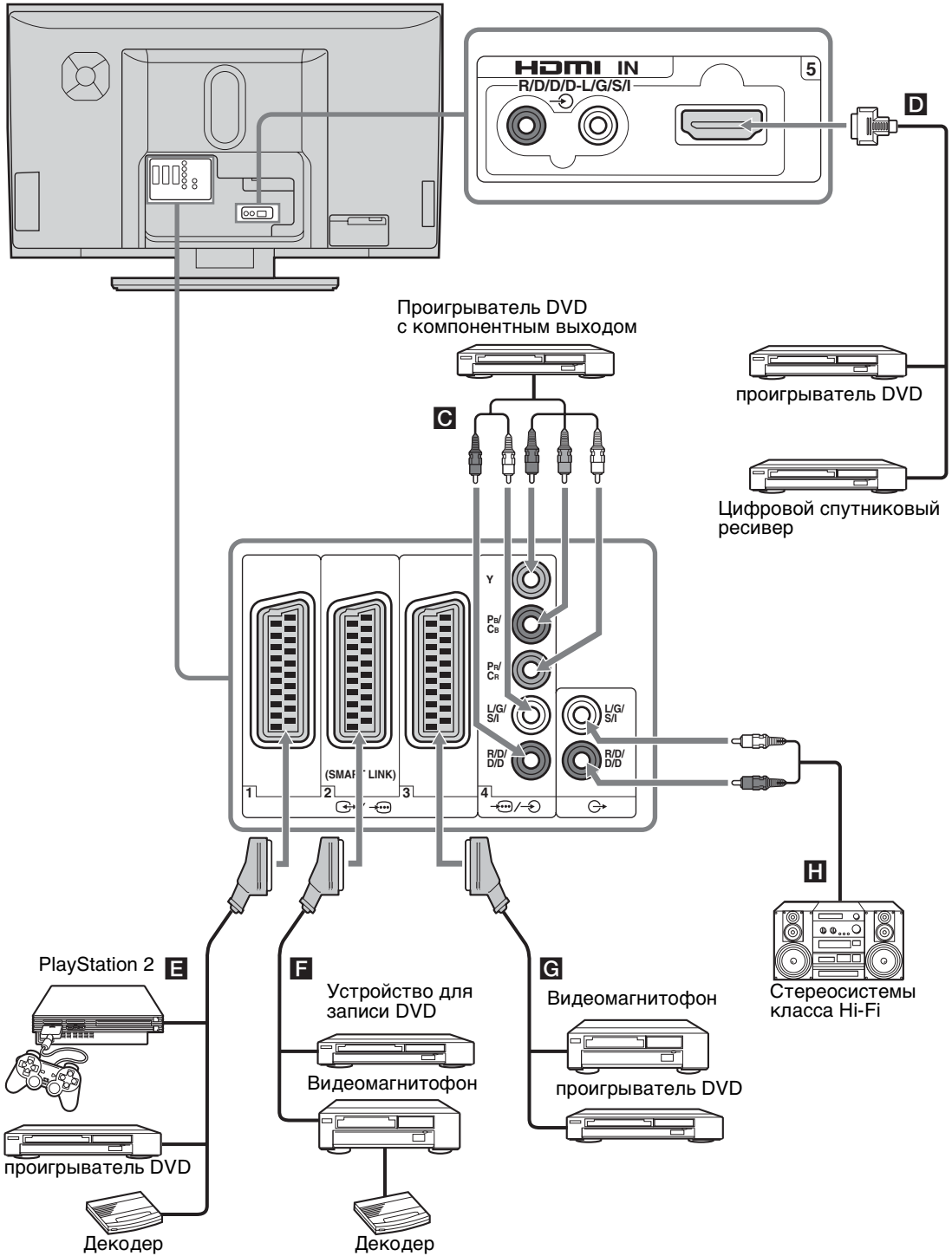
Наушники <b>A</b>	Подсоедините к разъему  , чтобы слушать звук с телевизора через наушники.
S VHS/Hi8/DVC видеокамера <b>B</b>	Подсоедините к разъему S video  или видеоразъему  и к аудиоразъемам  . Чтобы избежать появления помех на изображении, не подключайте камеру к видеоразъему  и разъему S video  одновременно. Если подсоединяется моноустройство, используйте разъемы L/G/S/I  , а параметру “Дублир. звук” присвойте значение “А” (стр. 26).

## Подключение к разъемам на телевизоре (на задней панели)



Чтобы подключить	Необходимо
Проигрыватель DVD с компонентным выходом <b>C</b>	Подключите к компонентному разъему и аудиоразъемам  4. Компонентный сигнал, содержащий сигнал формата 576р и аудиосигнал, подается с проигрывателя DVD.
Цифровой спутниковый ресивер или проигрыватель DVD <b>D</b>	Подключите к гнезду HDMI IN 5, если устройство оборудовано разъемом HDMI. Цифровой видео- и аудиосигналы поступают от цифрового спутникового ресивера. Если устройство вместо разъема HDMI оборудовано разъемом DVI, подключите разъем DVI к разъему HDMI IN 5 через адаптер DVI – HDMI (приобретается отдельно), а аудиовыходы устройства – к аудиовходам HDMI IN 5. Цифровой видеосигнал и аналоговый аудиосигнал поступают от устройства.
“PlayStation 2”, проигрыватель DVD или декодер <b>E</b>	Подсоедините к разъему Scart  1. Если подключен декодер, то он получает кодированный сигнал с тюнера телевизора, а выдает декодированный сигнал. В этом случае декодирование будет корректным, если для параметра “Выход AV2” выбрать значение “TV” (стр. 29).
Устройство для записи DVD или видеомэгаффон с поддержкой SmartLink <b>F</b>	Подсоедините к разъему Scart  2. SmartLink - это прямое соединение между телевизором и видеомэгаффоном или устройством записи DVD. Для получения дополнительной информации о SmartLink см. руководство по эксплуатации, прилагаемое к видеомэгаффону или устройству для записи DVD.
Видеомэгаффон <b>G</b>	Подробнее см. в разделе стр. 12.

Чтобы подключить	Необходимо
Стереосистемы класса Hi-Fi <b>H</b>	Чтобы прослушивать звук с телевизора на оборудовании класса Hi-Fi, подключите его к разъемам аудиовыхода  . Чтобы отключить громкоговоритель телевизора, присвойте параметру “Динамик” значение “Выкл.” (стр. 29).

# Программирование пульта дистанционного управления

Этот ПДУ настроен для работы с продукцией Sony: телевизорами, большинством проигрывателей/устройств для записи DVD и видеомагнитофонов, и вспомогательными системами (DAV, приемник DTT, домашний кинотеатр и т.д.).

Для управления видеомагнитофонами и устройствами для чтения и записи DVD других производителей (и некоторыми моделями видеомагнитофонов, устройств DVD и вспомогательных устройств Sony), ПДУ необходимо запрограммировать следующим образом.

## Примечание

Прежде чем приступить к программированию, найдите трехзначный цифровой код, соответствующий марке вашего проигрывателя DVD, видеомагнитофона или вспомогательной системы, в списке “Коды производителей” на стр. 40.

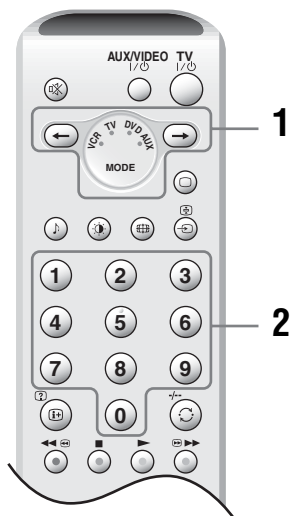

## 1 Программирование видеомагнитофона или устройства DVD:

Нажмите и удерживайте нажатой кнопку примерно шесть секунд, пока не замигают зеленые индикаторы проигрывателя DVD и VCR (видеомагнитофона).

## Программирование

### вспомогательных систем Sony:

Нажмите и удерживайте нажатой кнопку примерно шесть секунд, пока не замигает зеленый индикатор AUX.

2 Пока они мигают, с помощью номерных кнопок введите все три цифры кода, соответствующего марке оборудования (стр. 40).

Зеленый индикатор должен мигнуть.

3 Включите устройство и проверьте работу следующих основных функций.

Выбор для канала опции (воспроизведение), (остановка), (перемотка назад), (перемотка вперед) для видеомагнитофона и проигрывателя DVD, MENU и / только для проигрывателя DVD.

### Если устройство не работает или не работают отдельные функции

Введите правильный код или попробуйте ввести следующий код из списка для этой марки. В списке присутствуют не все марки и не все модели каждой марки.

## К сведению

Внутри отделения для батареек имеется небольшая этикетка, на которой можно записать коды вашей марки.

## Коды производителей

В списке присутствуют не все марки и не все модели каждой марки.

### Список марок видеомагнитофонов

Марка	Код
SONY (VHS)	301, 302, 303, 308, 309, 362
SONY (BETA)	303, 307, 310
SONY (DV)	304, 305, 306
AIWA	325, 331, 351
AKAI	326, 329, 330
DAEWOO	342, 343
GRUNDIG	358, 355, 360, 361, 320, 351, 366
HITACHI	327, 333, 334
JVC	314, 315, 322, 344, 352, 353, 354, 348, 349
LG	332, 338
LOEWE	358, 355, 360, 361, 320, 351
MATSUI	356, 357

Марка	Код
ORION	328
PANASONIC	321, 323
PHILIPS	311, 312, 313, 316, 317, 318, 358, 359, 363, 364
SAMSUNG	339, 340, 341, 345
SANYO	335, 336
SHARP	324
THOMSON	319, 350, 365
TOSHIBA	337

#### Список марок проигрывателей DVD

Марка	Код
SONY	001, 029, 030, 036, 037, 038, 039, 040, 041, 042, 043, 044, 053, 054, 055
AIWA	021
AKAI	032
DENON	018, 027, 020, 002
GRUNDIG	009, 028, 023, 024, 016, 003
HITACHI	025, 026, 015, 004, 035
JVC	006, 017
KENWOOD	008
LG	015, 014, 034
LOEWE	009, 028, 023, 024, 016, 003
MATSUI	013, 016
ONKYO	022, 033
PANASONIC	018, 027, 020, 002, 045, 046, 047
PHILIPS	009, 028, 023, 024, 016, 003, 031
PIONEER	004, 050, 051, 052
SAMSUNG	011, 014
SANYO	007
SHARP	019, 027
THOMSON	012
TOSHIBA	003, 048, 049
YAMAHA	018, 027, 020, 002

#### Перечень наименований вспомогательных систем Sony

Домашний DVD-кинотеатр

Марка	Код
SONY (DAV)	500, 501, 502

Домашний кинотеатр

Марка	Код
SONY	504, 505

Приемник AV

Марка	Код
SONY	505, 506, 507, 508

Цифровое наземное приемное устройство

Марка	Код
SONY	503

## Технические характеристики

### Дисплей

Требования к источнику питания:

220–240 В переменного тока, 50 Гц

Размер экрана:

40 дюймов

Прибл. 101,5 см по диагонали

Разрешение экрана:

1366 точек (по горизонтали) × 768 строк (по вертикали)

Потребляемая мощность:

222 Вт

Потребляемая мощность в режиме ожидания:

0,5 Вт или менее

Габариты (Ш × В × Г):

Прибл. 1114,0 × 729,0 × 360,0 мм (с подставкой)

Прибл. 1114,0 × 647,0 × 114,5 мм (без подставки)

Масса:

Прибл. 45,0 кг (с подставкой)

Прибл. 29,5 кг (без подставки)

### Система панели управления

ЖК-панель

### ТВ система

В зависимости от выбранной страны/региона:

V/G/H, D/K, L, I

### Система цветности

PAL, SECAM

NTSC 3,58, 4,43 (только в режиме Video In)

### Антенна

Внешний разъем для VHF/UHF (75 Ом)

### Диапазон каналов

VHF: E2–E12

UHF: E21–E69

CATV: S1–S20



HYPER: S21–S41

D/K: R1–R12, R21–R69



L: F2–F10, B–Q, F21–F69

I: UHF B21–B69



### Разъемы

 /  1

21-штырьковый разъем Scart (стандарта CENELEC), включающий аудио-/видеовход, вход RGB и телевизионный аудио-/видеовход.

 /  2 (SMARTLINK)

21-штырьковый разъем Scart (стандарта CENELEC), включающий аудио-/видеовход, вход RGB, выбираемый аудио-/видеовход и интерфейс SmartLink.

 /  3

21-штырьковый разъем Scart (стандарта CENELEC), включающий аудио-/видеовход, вход RGB и аудио-/видеовход, сигнал которого присутствует на экране в данный момент.

 4

поддержанные форматы: 1080i, 720p, 576p, 576i, 480p, 480i

Y: 1 Vp-p, 75 Ом, 0,3 В с отрицательной синхронизацией

R<sub>B</sub>/C<sub>B</sub>: 0,7 Vp-p, 75 Ом

R<sub>R</sub>/C<sub>R</sub>: 0,7 Vp-p, 75 Ом

 4 Аудиовход (линейные разъемы)

500 мВ

Сопротивление: 47 кОм

HDMI IN 5

Видео: 1080i, 720p, 576p, 576i, 480p, 480i

Звук: Двухканальный линейный PCM

32, 44,1 и 48 КГц, 16, 20 и 24 разряда, либо аналоговый аудиовход (линейные разъемы)

 6 Вход S video (4-штырьковый мини-разъем DIN)

 6 Видеовход (линейный разъем)

 6 Аудиовход (линейные разъемы)

 Аудиовыход (левый/правый) (линейные разъемы)

 Гнездо для наушников

### Выходная мощность звука

25 Вт + 25 Вт + 50 Вт (низкочастотный динамик)

### Поставляемые аксессуары

- ПДУ RM-EA001 (1)
- Батарейки размера AA (тип R6) (2)
- Коаксиальный кабель (1)
- Кабель питания (тип C-6) (1)
- Кольцо для укладки (1) и винт (1)

### Дополнительные аксессуары

- Настенный монтажный кронштейн SU-PW3M
- Подставка для телевизора SU-PF3M

Конструкция и технические характеристики могут быть изменены без предупреждения.



Manufactured in:  
Sony Spain S. A.  
Pol. Ind. Can Mitjans s/n  
08232 Viladecavalls (Barcelona)  
Spain



Изготовлено в:  
Сони Спэйн С.А. завод в Барселоне  
Пол. Кан Митьянс с/н 08232  
Виладекавальс, Барселона,  
Испания

# Устранение неисправностей

Проверьте, мигает ли красным индикатор  (режим ожидания).

## Если мигает





включена функция самодиагностики.



- 1 Подсчитайте, сколько раз мигнет индикатор  (режим ожидания) между двухсекундными паузами.  
Например, индикатор мигает три раза, затем двухсекундная пауза, далее мигает еще три раза, и так далее.
- 2 Выключите телевизор кнопкой  (справа), отсоедините кабель питания от сети и сообщите специалистам дилерской компании или сервисного центра Sony характер миганий индикатора (количество вспышек).

## Если не мигает



- 1 См. таблицы ниже.
- 2 Если проблему устранить не удалось, дальнейшее техническое обслуживание и ремонт телевизора должны производиться квалифицированным персоналом в сервисном центре.

## Изображение

Проблема	Причина/Способ устранения
Нет ни изображения (темный экран), ни звука	<ul style="list-style-type: none"><li>• Проверьте подсоединение антенны.</li><li>• Подсоедините телевизор к электросети и нажмите кнопку  (справа).</li><li>• Если индикатор  (режим ожидания) загорается красным цветом, нажмите TV .</li></ul>
Нет изображения или информации в меню от оборудования, подключенного к разъему Scart	<ul style="list-style-type: none"><li>• Проверьте, включено ли дополнительное оборудование и нажимайте кнопку / до тех пор, пока на экране не отобразится нужный значок входа.</li><li>• Проверьте соединение между дополнительным оборудованием и телевизором.</li></ul>
Искажение изображения	<ul style="list-style-type: none"><li>• Проверьте, не установлено ли какое-либо подсоединенное дополнительное оборудование перед телевизором или рядом с ним. Дополнительное оборудование следует устанавливать на некотором расстоянии от телевизора.</li><li>• При переключении программ или выборе функции Текст выключайте все оборудование, подключенное к разъему Scart на задней панели телевизора.</li></ul>
Двоение или посторонние силуэты на изображении	<ul style="list-style-type: none"><li>• Проверьте подсоединения антенны/кабелей.</li><li>• Проверьте расположение антенны и ее направленность.</li></ul>
На экране виден только “снег” и помехи	<ul style="list-style-type: none"><li>• Проверьте, не сломана и не погнута ли антенна.</li><li>• Проверьте, не закончился ли срок эксплуатации антенны (от трех до пяти лет в обычных условиях, от одного года до двух лет на морском побережье).</li></ul>

<b>Проблема</b>	<b>Причина/Способ устранения</b>
Помехи изображения (пунктирные линии или полосы)	<ul style="list-style-type: none"> <li>• Установите телевизор на значительном расстоянии от источников электрических помех, таких как автомашины, мотоциклы или фены.</li> <li>• Убедитесь, что антенна подсоединена с помощью прилагаемого коаксиального кабеля.</li> <li>• Антенный кабель не должен находиться рядом с другими соединительными кабелями.</li> <li>• Не используйте двухпроводные кабели сопротивлением 300 Ом, поскольку они вызывают помехи.</li> </ul>
При просмотре телеканала на изображении имеются помехи	<ul style="list-style-type: none"> <li>• Чтобы повысить качество принимаемого изображения, выберите параметр “Руч. настройка программ” в меню “Установка” и выполните точную настройку с помощью функции “АПЧ” (автоматической подстройки частоты) (стр. 36).</li> <li>• Выберите в меню “Настройка изображения” параметр “Шумопонижение”, чтобы скорректировать помехи на изображении (стр. 24).</li> </ul>
Помехи в отдельных строках изображения во время воспроизведения/записи через видеомагнитофон	<ul style="list-style-type: none"> <li>• На видеоголовку влияют помехи. Установите видеомагнитофон на некотором расстоянии от телевизора.</li> <li>• Установите видеомагнитофон и телевизор на расстоянии 30 см друг от друга, чтобы избежать появления помех.</li> <li>• Не устанавливайте видеомагнитофон перед телевизором или рядом с ним.</li> </ul>
Отдельные маленькие темные и/или яркие точки на экране	<ul style="list-style-type: none"> <li>• Изображение на экране состоит из точек. Маленькие темные и/или яркие точки (пикселы) на экране не являются признаком неисправности.</li> </ul>
Отсутствует цветность при просмотре программ	<ul style="list-style-type: none"> <li>• Выберите в меню “Настройка изображения” параметр “Сброс” для возврата к заводским установкам (стр. 24).</li> </ul>
Отсутствует цветность или цветность неправильная при просмотре сигнала через разъемы Y, Pв/Св, PР/СР ввода 	<ul style="list-style-type: none"> <li>• Проверьте соединение разъемов Y, Pв/Св, PР/СР ввода 4.</li> <li>• Убедитесь в том, что разъемы Y, Pв/Св, PР/СР ввода 4 надежно зафиксированы в соответствующих гнездах.</li> </ul>

## Звук

<b>Проблема</b>	<b>Причина/Способ устранения</b>
Нет звука, но изображение нормальное	<ul style="list-style-type: none"> <li>• Нажмите кнопку  +/- или  (отключение звука).</li> <li>• Проверьте, установлено ли для параметра “Динамик” значение “Вкл.” в меню “Функции” (стр. 29).</li> </ul>
Звук с помехами	<ul style="list-style-type: none"> <li>• См. раздел о причинах “Помех изображения” и способах их устранения на стр. 44.</li> </ul>
Искажения звука	<ul style="list-style-type: none"> <li>• См. “Аудиофильтр” на стр. 36.</li> </ul>



## Общие неисправности

Проблема	Причина/Способ устранения
Телевизор автоматически отключается (переходит в режим ожидания)	<ul style="list-style-type: none"><li>• Проверьте, не активизирована ли функция Таймер выкл. (стр. 31).</li><li>• Проверьте, не активизирована ли функция Автоотключение (стр. 31).</li><li>• Если в течение 10 минут отсутствует сигнал или в режиме телевизора не выполняются никакие операции, телевизор автоматически переключается в режим ожидания.</li></ul>
Не удается выбрать некоторые источники входного сигнала	<ul style="list-style-type: none"><li>• Выберите параметр “Предустановка AV” в меню “Установка” и отмените функцию “Пропуск” для источника входного сигнала (стр. 34).</li></ul>
Не работает пульт дистанционного управления	<ul style="list-style-type: none"><li>• Убедитесь, что пульт дистанционного управления правильно установлен для устройства, которое в данный момент используется.</li><li>• Если пульт дистанционного управления не работает, даже будучи правильно установленным на соответствующее устройство, введите нужный код, как указано в разделе “Программирование пульта дистанционного управления” (стр. 40).</li><li>• Замените батарейки.</li></ul>
Во время просмотра меню/Текст/службы NexTVView появляются непонятные символы	<ul style="list-style-type: none"><li>• Выберите параметры “Язык” и “Страна” в меню “Установка” и задайте язык и страну/регион, где транслируется телетекст/предоставляются услуги службы NexTVView (стр. 32). Для языков, использующих кириллические алфавиты, рекомендуется выбирать Russia (Россия) в случае, если ваша страна/регион отсутствует в списке.</li></ul>

# Указатель

## ЧИСЛЕННЫЕ ЗНАЧЕНИЯ

14:9 19

4:3 19

## В

VBE 25

## D

Dolby Virtual 25

## F

Fasttext 18

## N

NexTVView 18

## A

Автозапуск 32

Автомат. формат 28

Автонастройка 15, 33

Автоотключение 31

Авторег. громк. 26

Антенна, подключение 12

АПЧ 36

Аудиофильтр 36

## Б

Баланс 25

Батарейки, установка в ПДУ 11

## В

Видеомагнитофон

    подсоединение 12

    программирование 40

Выход AV2 29

## Г

Гамма коррекция 24

Громкость сабвуфера 26

## D

Декодер 36

Динамик 29

Динамичн. изобр. 24

Дублир. звук 26

## И

Изм. 34

Индикатор Откл.Изображения

() 10

Индикатор питания (I) 10

Индикатор режима ожидания

() 10

Индикатор Таймер выкл. ()

10

## К

Каналы

    автоматическая настройка

    15

    выбор 17

    Пропуск 36

Кнопка AUX/VIDEO I/ 9

Кнопка MENU 9, 10

Кнопка OK 9, 10

Кнопка включения звукового

эффекта () 9

Кнопка включения показа

текста () 9

Кнопка включения режима ТВ

() 9

Кнопка включения функции

Пауза изображения () 9

Кнопка выбора входного

сигнала () 9, 10

Кнопка выбора двузначного

канала для видеомагнитофона

(-/-) 9

Кнопка захвата текста () 9

Кнопка информации () 9

Кнопка отключения звука () 9

Кнопка переключения на

предыдущий канал () 9

Кнопка переключения режимов

изображения () 9

Кнопка переключения режимов

экрана () 9

Кнопка переключения

телевизора в режим ожидания

(TV I/) 9

Кнопка таймера выкл. () 9

Кнопки PROG +/- 9, 10

Кнопки от 0 до 9 9

Кнопки регулировки громкости

() +/- 9, 10

Контраст 23

## M

Меню Настройка звука 25

Меню Настройка изображения

23

Меню Таймер 31

Меню Управление экраном 28

Меню Установка 32

Меню Функции 29

Метка 35

Метки программ 33

Метки устройств 34

## N

Наушники

    Громк. 26

    Дублир. в наушн 27

    подсоединение 37

Номерные кнопки 9

## O

Оптималь. 19

Откл.Изображения 30

Оттенок 23

## P

ПДУ

    обзор 9

    программирование 40

    сенсор дистанционного

    управления 10

    установка батареек 11

Переключатель питания () 10

Переключатель устройств 9

Подсв. логотипа 30

Подсветка 23

Подсоединение

    антенны/

    видеомагнитофона 12

    дополнительное

    оборудование 37

Предустановка AV 34

Прилагаемые принадлежности

11

Пропуск 34, 36

## P

Режим (Режим изображения) 23

Режим экрана 19

Резкость 23

Руч. настройка программ 34

## C

Сброс

    настройка звука 27

    настройка изображения 24

Сдвиг экрана 28

Сортировка программ 33

Страна 32

## T

Таблица входных сигналов 20

Таблица программ 17

Таймер выкл. 31

Текст 18

Тембр ВЧ 25

Тембр НЧ 25

Технические характеристики 42

## Y

Увелич. 19

## Phi

Формат экрана 28

## C

Цветность 23

Цветные кнопки 9

Цветовой тон 23

## Sh

Широкоэкр. 19

Шумопонижение 24

## E

Энергосбереж. 29

Эффект (звуковой эффект) 25

## Ya

Язык 32

Яркость 23



## OSTRZEŻENIE

- Aby uniknąć ryzyka porażenia prądem elektrycznym, nie należy wkładać do gniazda zasilania wtyczki odciętej od przewodu zasilającego. Wtyczka taka nie nadaje się do użytku i należy ją zniszczyć.
- Aby uniknąć ryzyka pożaru lub porażenia prądem elektrycznym, nie należy narażać odbiornika TV na działanie deszczu ani wilgoci.
- Wewnątrz odbiornika TV występują niebezpiecznie wysokie napięcia. Nie należy otwierać obudowy urządzenia. Naprawy należy zlecać wyłącznie osobom wykwalifikowanym.

## Wprowadzenie

Gratulujemy zakupu niniejszego urządzenia firmy Sony.

Przed rozpoczęciem eksploatacji tego telewizora należy dokładnie zapoznać się z treścią niniejszej instrukcji oraz zachować ją do wykorzystania w przyszłości.

## Informacje dotyczące znaków towarowych

- „PlayStation” jest znakiem towarowym firmy Sony Computer Entertainment, Inc.
- Technologia TruSurround jest używana jako wirtualizator Dolby Virtual Surround.
- TruSurround, SRS i symbol  są znakami towarowymi firmy SRS Labs, Inc. Technologia TruSurround wykorzystywana jest na podstawie licencji udzielonej przez SRS Labs, Inc.
- **HDMI** Telewizor wykorzystuje technologię High-Definition Multimedia Interface (HDMI™). HDMI, logo HDMI i High-Definition Multimedia Interface są znakami towarowymi lub zastrzeżonymi znakami towarowymi firmy HDMI Licensing LLC.

# Spis treści

Informacje dotyczące bezpieczeństwa.....	4
Środki ostrożności .....	7
Utylizacja telewizora.....	7
<b>Pilot .....</b>	<b>8</b>
<b>Przegląd przycisków i wskaźników odbiornika TV .....</b>	<b>9</b>

## Czynności wstępne

1: Sprawdzanie wyposażenia.....	10
2: Wkładanie baterii do pilota .....	10
3: Podłączenie anteny/magnetowidu.....	11
4: Zabezpieczenie odbiornika TV przed przewróceniem .....	12
5: Włączanie telewizora.....	13
6: Wybór języka i kraju/regionu.....	13
7: Autoprogramowanie odbiornika.....	14

## Odbiór audycji telewizyjnych

Odbiór audycji telewizyjnych .....	16
Oglądanie obrazów z podłączonych urządzeń .....	18

## Korzystanie z menu

Nawigacja w menu.....	19
Przegląd menu .....	20
Menu Regulacja obrazu .....	21
Tryb .....	21
Kontrast/Jasność/Kolor/Odcień/Ostrość/Światło.....	21
Odcienie koloru .....	21
Red. zakłóceń (Redukcja zakłóceń).....	22
Dynamiczny obraz.....	22
Korekcja Gamma.....	22
Zerowanie.....	22

Menu Regulacja dźwięku.....	23
Efekt (efekt dźwiękowy).....	23
Tony wys./Tony niskie/Balans.....	23
Aut. głośność .....	23
Podwójny dźwięk .....	24
Poziom w gł. bas.....	24
Głośność  (poziom dźwięku w słuchawkach) .....	24
Podw. dżw.  .....	24
Zerowanie.....	24
Menu Ustawienia ekranu .....	25
Autoformatowanie .....	25
Format obrazu .....	25
Położenie obrazu.....	25
Menu Funkcje .....	26
Oszcz. energii.....	26
Głośnik .....	26
Wyjście AV2 .....	26
Wyłącz obraz.....	27
Podświetlenie Logo.....	27
Menu Timer.....	28
Timer wyłączenia.....	28
Aut. wyłączenie .....	28
Menu Ustawienia .....	29
Automatyczna inicjalizacja .....	29
Język .....	29
Kraj .....	29
Autoprogramowanie.....	30
Sortowanie programów.....	30
Nazwy programów .....	30
Ustawienia A/V .....	31
Programowanie ręczne .....	31

## Korzystanie z dodatkowego sprzętu

Podłączanie dodatkowego sprzętu .....	34
Programowanie pilota .....	36

## Informacje dodatkowe

Dane techniczne.....	38
Rozwiązywanie problemów .....	39
Indeks .....	41

# Informacje dotyczące bezpieczeństwa

## Przewód zasilający

- Przenosząc odbiornik TV, należy odłączyć przewód zasilający. Nie należy przenosić odbiornika TV z dołączonym przewodem zasilającym. Może to spowodować uszkodzenie tego przewodu i pożar lub porażenie prądem elektrycznym.
- Uszkodzenie przewodu zasilającego może stać się przyczyną pożaru lub porażenia prądem elektrycznym.
  - Należy uważać, aby nie przycisnąć, nie zgiąć ani nie skręcić nadmiernie przewodu zasilającego. Może nastąpić uszkodzenie izolacji lub urwanie żył przewodu i zwarcie, co może spowodować pożar lub porażenie prądem elektrycznym.
  - Nie należy przerabiać ani uszkadzać przewodu zasilającego.
  - Na przewodzie zasilającym nie należy kłaść ciężkich przedmiotów. Nie wolno ciągnąć za przewód zasilający.
  - Należy trzymać przewód zasilający z dala od źródeł ciepła.
  - W celu wyjęcia przewodu zasilającego z gniazda sieciowego należy chwycić przewód za wtyczkę.
- Jeśli przewód zasilający uległ uszkodzeniu, nie należy go dłużej używać. Należy zwrócić się z prośbą o jego wymianę do punktu sprzedaży lub punktu serwisowego firmy Sony.
- Dostarczonego w zestawie przewodu zasilającego nie należy używać do jakichkolwiek innych urządzeń.
- Należy używać wyłącznie oryginalnych przewodów firmy Sony, a nie innych marek.

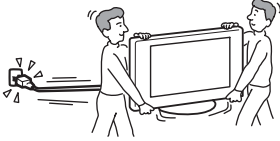

## Ochrona przewodu zasilającego

Przewód zasilający należy odłączać ciągnąc za wtyczkę. Nie wolno ciągnąć za sam przewód.

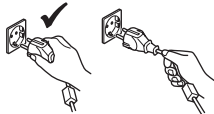

## Sieć

Nie należy używać gniazd sieciowych słabo trzymających wtyczkę. Wtyczka powinna być całkowicie włożona do gniazda sieciowego. Niedopasowanie wtyczki do gniazda może być przyczyną iskrzenia i wywołać pożar. W celu wymiany gniazda zasilającego należy skontaktować się z elektrykiem.



## Wyposażenie dodatkowe

Podczas instalowania odbiornika TV na stojaku lub wsporniku ściennym, należy przestrzegać następujących zasad. Nieprzestrzeganie tych zasad może spowodować upadek odbiornika i poważne obrażenia.



- Należy użyć specjalnego wspornika montowanego na ścianie lub stojaka.
- Podczas instalowania urządzenia odpowiednio zabezpiecz telewizor zgodnie z instrukcjami dołączonymi do stojaka lub wspornika ściennego.
- Należy pamiętać o dołączeniu wsporników dostarczanych razem ze stojakiem.

## Instalacja

Jeśli telewizor ma być zainstalowany na ścianie, wezwij w tym celu wykwalifikowanych serwisantów. Niewłaściwie zainstalowany odbiornik TV może stwarzać zagrożenie.

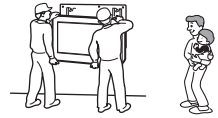

## Placówki medyczne

Nie należy instalować odbiornika w miejscach, gdzie użytkowany jest sprzęt medyczny. Może on spowodować wadliwe działanie urządzeń medycznych.

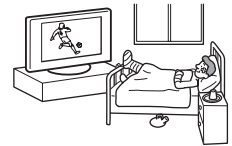

## Przenoszenie

- Przed rozpoczęciem przenoszenia odbiornika należy odłączyć od niego wszystkie kable.
- Odbiornik należy przenosić w sposób pokazany na ilustracji po prawej stronie. Niezachowanie tych zasad może spowodować upadek odbiornika i jego uszkodzenie lub poważne obrażenia. Jeśli odbiornik został upuszczony lub uległ uszkodzeniu, należy niezwłocznie zlecić jego sprawdzenie wykwalifikowanym pracownikom serwisu.
- Podczas transportu odbiornik nie powinien być narażony na wstrząsy mechaniczne i nadmierne wibracje. Odbiornik może упаść i ulec uszkodzeniu lub może spowodować poważne obrażenia.
- Jeśli odbiornik jest przenoszony do naprawy lub podczas przeprowadzki, należy zapakować go w oryginalny karton i elementy opakowania.
- Do przenoszenia odbiornika potrzeba co najmniej dwóch osób.



## Wentylacja

- Nie wolno zasłaniać otworów wentylacyjnych w obudowie. Może to spowodować przegrzanie i pożar.
- Jeśli odpowiedni przepływ powietrza nie zostanie zapewniony, urządzenie może zostać zanieczyszczone gromadzącym się kurzem. W celu zapewnienia właściwej wentylacji, należy przestrzegać następujących zasad:
  - Nie należy ustawiać odbiornika TV odwróconego tyłem lub bokiem.
  - Nie należy ustawiać odbiornika do góry nogami.
  - Nie należy ustawiać odbiornika TV na półce lub w szafce.
  - Nie należy stawiać odbiornika na dywanie lub na łóżku.
  - Nie należy przykrywać odbiornika TV materiałami, np. zasłonami lub innymi przedmiotami, jak gazety itp.



- Wokół odbiornika TV należy pozostawić trochę wolnej przestrzeni. W przeciwnym wypadku wentylacja może być niewystarczająca wywołując przegrzanie, które może spowodować pożar lub uszkodzenie odbiornika.

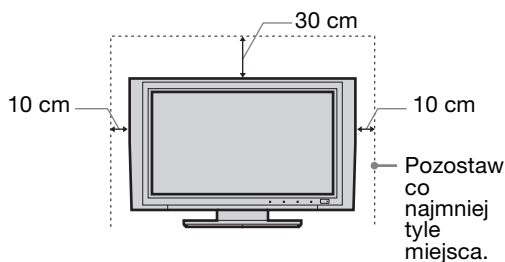

- Instalując odbiornik TV na ścianie, należy pozostawić co najmniej 10 cm wolnej przestrzeni za odbiornikiem.
- Nie wolno instalować urządzenia w następujący sposób:

Obieg powietrza jest zablokowany.

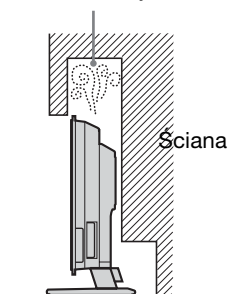

Obieg powietrza jest zablokowany.

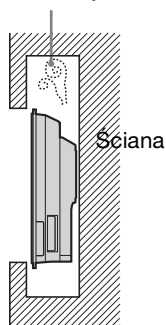

## Otworki wentylacyjne

Nie należy niczego wkładać do otworów wentylacyjnych. Jeśli do otworów tych dostanie się metalowy przedmiot lub ciecz, może to spowodować pożar lub porażenie prądem elektrycznym.



## Umiejscowienie

- Nigdy nie należy umieszczać telewizora w miejscach gorących, wilgotnych lub nadmiernie zapylnych.
- Nie należy używać odbiornika w miejscach, w których do wnętrza mogą dostawać się owady.
- Urządzenia nie należy instalować w miejscach, w których może być narażone na działanie drgań mechanicznych.
- Odbiornik należy ustawić na stabilnej, poziomej powierzchni. W przeciwnym wypadku może on spaść i spowodować obrażenia.
- Nie należy ustawiać telewizora w miejscu, gdzie może on zawadzać, np. na filarze lub za nim ani w miejscu, gdzie można uderzyć weń głową. W przeciwnym razie może to być przyczyną obrażeń ciała.



## Woda i wilgoć

- Nie należy użytkować odbiornika TV w pobliżu wody, np. obok wanny lub kabiny prysznicowej. Nie należy także narażać odbiornika na działanie deszczu, wilgoci lub dymu. Może stać się to przyczyną pożaru lub porażenia prądem elektrycznym.
- Nie należy dotykać przewodu zasilającego i odbiornika mokrymi rękami. Może to spowodować porażenie prądem elektrycznym lub uszkodzenie odbiornika.



## Wilgoć i przedmioty palne

- Nie należy dopuszczać do zawilgocenia odbiornika. Nie wolno rozlewać na odbiorniku żadnych płynów. Jeśli do wnętrza odbiornika dostanie się obcy przedmiot lub ciecz, nie wolno włączać odbiornika. Może to spowodować uszkodzenie odbiornika lub porażenie prądem elektrycznym. Należy niezwłocznie zlecić sprawdzenie urządzenia wykwalifikowanym pracownikom serwisu.
- Aby uniknąć pożaru należy trzymać z dala od odbiornika łatwopalne przedmioty (świece itp.) i żarówki elektryczne.

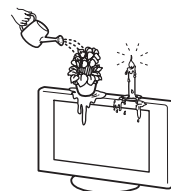

## Oleje

Nie należy instalować urządzenia w restauracjach, gdzie używany jest olej. Kurz wchłaniający olej może dostać się do wnętrza i uszkodzić odbiornik.

## Upadek

Odbiornik należy umieścić na stabilnej, bezpiecznej podstawie. Na odbiorniku TV nie należy wieszac żadnych przedmiotów. Odbiornik TV może spaść ze stojaka lub ze wspornika ściennego, wywołując szkody materialne lub obrażenia ciała.

Nie należy pozwalać, aby na odbiornik TV wchodziły dzieci.



## Instalowanie odbiornika w pojeździe lub na suficie

Nie należy instalować odbiornika TV w pojeździe. Ruch pojazdu może spowodować upadek odbiornika TV, a w wyniku tego obrażenia ciała. Odbiornika TV nie należy wieszac na suficie.



## Instalowanie odbiornika na statkach i innych jednostkach pływających

Nie należy instalować odbiornika TV na statku lub innej jednostce pływającej. Wystawianie odbiornika TV na działanie wody morskiej może być przyczyną pożaru lub uszkodzenia odbiornika.

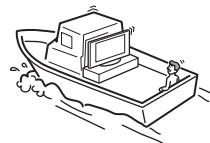

**ciąg dalszy**

## Użytkowanie odbiornika na zewnątrz pomieszczeń

- Nie należy wystawiać odbiornika na bezpośrednie działanie promieni słonecznych. Odbiornik może się nagrzać i może to spowodować jego uszkodzenie.
- Nie należy instalować odbiornika TV poza pomieszczeniami.

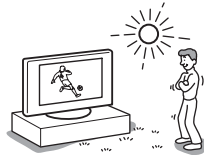

## Podłączanie przewodów

- Podczas podłączania kabli należy odłączyć przewód zasilający. Podczas dokonywania połączeń należy odłączyć przewód zasilający w celu zachowania bezpieczeństwa.
- Należy uważać, aby nie nadepnąć na kable. Może to spowodować uszkodzenie urządzenia.

## Czyszczenie

- Przed przystąpieniem do czyszczenia odbiornika i przewodu zasilającego należy odłączyć przewód zasilający. Nieprzestrzeganie powyższego zalecenia może prowadzić do porażenia prądem elektrycznym.
- Wtyczkę przewodu zasilającego należy okresowo czyścić. Jeśli wtyczka jest pokryta kurzem i gromadzi wilgoć, jej własności izolujące mogą ulec pogorszeniu, co może być przyczyną pożaru.



## Wyładowania atmosferyczne

Dla własnego bezpieczeństwa podczas burzy z piorunami nie wolno dotykać żadnych części odbiornika TV, przewodu zasilającego ani anteny.



## Uszkodzenia wymagające naprawy serwisowej

Jeśli pęknie powierzchnia odbiornika TV, nie należy jej dotykać, zanim nie zostanie odłączony przewód zasilający. Nieprzestrzeganie powyższego zalecenia może doprowadzić do porażenia prądem elektrycznym.

## Naprawy

Nie należy otwierać obudowy odbiornika. Wykonywanie napraw odbiornika TV należy zlecać wyłącznie osobom wykwalifikowanym.



## Usuwanie małych akcesoriów

Trzymaj akcesoria z dala od dzieci. Połączenie może prowadzić do udławienia lub uduszenia. Wezwij bezwzględnie lekarza.

## Stłuczenie szklanego ekranu

Nie należy rzucać żadnymi przedmiotami w odbiornik TV. Na skutek uderzenia szklany ekran może eksplodować i spowodować poważne obrażenia.



## Gdy odbiornik TV nie jest używany

Ze względu na bezpieczeństwo i oszczędność energii zaleca się, aby nieużywanego telewizora nie pozostawiać w trybie oczekiwania. W takim wypadku należy odłączyć przewód zasilający. Niektóre odbiorniki mogą być jednak wyposażone w funkcje wymagające pozostawienia ich w trybie gotowości. Takie informacje znajdują się w niniejszej instrukcji.



## Oglądanie telewizji

- W celu zapewnienia wygodnego oglądania programu telewizyjnego zaleca się zachowanie odległości od odbiornika równej czterokrotnej do siedmiokrotnej wysokości ekranu.
- Program telewizyjny powinno się oglądać w pomieszczeniu o umiarkowanym oświetleniu, ponieważ oglądanie go w słabym świetle jest męczące dla oczu. Nieprzerwane patrzenie na ekran przez dłuższy czas męczy wzrok.
- Jeśli chcesz wyregulować kąt nachylenia odbiornika, przytrzymaj ręką podstawę stojaka, aby zapobiec odłączeniu się odbiornika od stojaka. Uważaj by nie przytrzasnąć palców między odbiornikiem a stojakiem.

## Regulacja głośności

- Należy ustawić taki poziom głośności, aby nie przeszkadzać sąsiadom. W nocy dźwięk jest bardzo dobrze słyszalny. Z tego powodu zaleca się zamykanie okien lub korzystanie ze słuchawek.
- Podczas korzystania ze słuchawek należy unikać nadmiernego poziomu głośności ze względu na możliwość uszkodzenia słuchu.

## Przeciążenie

Odbiornik TV jest przystosowany do zasilania wyłącznie napięciem 220-240 V AC. Nie należy podłączać zbyt wielu urządzeń do tego samego gniazda zasilania, ponieważ może to spowodować pożar lub porażenie prądem elektrycznym.

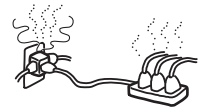

## Ciepło

Nie należy dotykać powierzchni odbiornika. Pozostaje ona gorąca, nawet jeśli telewizor był wyłączony przez pewien czas.

## Korozja

W przypadku użytkowania urządzenia blisko morza, może nastąpić spowodowana przez sól korozja metalowych części i uszkodzenie urządzenia lub pożar. Może też to być przyczyną ograniczenia jego trwałości. W miarę możliwości należy w miejscu ustawienia urządzenia zmniejszyć wilgotność i temperaturę.



# Środki ostrożności

## Ekran LCD

- Chociaż ekran LCD został wykonany z wykorzystaniem technologii wysokiej precyzji, dzięki której aktywnych jest ponad 99,99% pikseli, na ekranie LCD mogą pojawiać się czarne punkty lub występować stale jasne punkty światła (czerwone, niebieskie lub zielone). Jest to jednak właściwość wynikająca z konstrukcji panelu LCD i nie oznacza usterki.
- Nie należy narażać powierzchni ekranu LCD na bezpośrednie działanie promieni słonecznych. Może to spowodować uszkodzenie powierzchni ekranu.
- Nie wolno naciskać ani drapać przedniego filtra, a także kłaść na odbiorniku TV żadnych przedmiotów. Może to spowodować zniekształcenia obrazu lub uszkodzenie panelu LCD.
- Jeśli odbiornik TV jest używany w zimnym miejscu, na obrazie mogą wystąpić plamy lub obraz może stać się ciemny. Nie oznacza to uszkodzenia. Zjawiska te zanikają w miarę wzrostu temperatury.
- Długotrwałe wyświetlanie obrazów nieruchomych może spowodować wystąpienie obrazów wtórnych (tzw. zjawy). Mogą one zniknąć po krótkiej chwili.
- Ekran i obudowa nagrzewają się podczas pracy telewizora. Nie oznacza to uszkodzenia.
- Wyświetlacz LCD zawiera niewielką ilość ciekłych kryształów i rtęci. Lampa fluorescencyjna umieszczona w urządzeniu także zawiera rtęć. Podczas utylizacji należy przestrzegać lokalnych zaleceń i przepisów.

## Lampa fluorescencyjna

Jako źródła światła w tym telewizorze zastosowano specjalną lampę fluorescencyjną. Jeśli obraz na ekranie LCD staje się ciemny, miga lub w ogóle nie pojawia się, oznacza to, że lampa fluorescencyjna uległa zużyciu i należy ją wymienić. W celu wymiany należy skonsultować się z wykwalifikowanymi pracownikami serwisu.

## Instalacja odbiornika TV

- Nie należy ustawiać odbiornika TV w miejscach narażonych na działanie wysokiej temperatury, na przykład bezpośrednio na słońcu, w pobliżu grzejnika lub nadmuchu ciepłego powietrza. Wystawienie odbiornika na działanie wysokiej temperatury może doprowadzić do jego przegrzania, deformacji obudowy lub nieprawidłowego działania.
- Wyłączenie odbiornika telewizyjnego nie powoduje jego odłączenia od sieci elektrycznej. W celu pełnego odłączenia odbiornika TV należy wyjąć wtyczkę z gniazda sieciowego.
- Aby obraz był czysty, oświetlenie lub światło słoneczne nie może padać bezpośrednio na ekran. W miarę możliwości należy stosować oświetlenie punktowe skierowane z sufitu.
- Nie należy stawiać urządzeń dodatkowych zbyt blisko odbiornika. Urządzenia dodatkowe powinny być oddalone przynajmniej 30 cm od telewizora. Jeśli magnetowid zostanie ustawiony z przodu lub obok urządzenia, obraz może ulec zniekształceniu.

## Obchodzenie się z powierzchnią ekranu odbiornika TV/szafką i jej czyszczenie

Powierzchnia ekranu jest pokryta specjalną powłoką zapobiegającą silnym refleksom świetlnym. Aby uniknąć degradacji materiału lub powłoki ekranu odbiornika, postępuj zgodnie z poniższymi środkami ostrożności.

- Nie wolno naciskać ani drapać ekranu twardymi przedmiotami ani nie należy w ekran niczym rzucać. Ekran może zostać uszkodzony.
- Po dłuższym okresie nieprzerwanej pracy odbiornika TV nie należy dotykać panelu wyświetlacza, ponieważ jego powierzchnia staje się gorąca.
- Zaleca się ograniczenie do minimum dotykania powierzchni ekranu.
- Aby usunąć kurz z powierzchni ekranu/obudowy, należy wytrzeć go delikatnie za pomocą miękkiej ściereczki. Jeśli nie można usunąć kurzu, należy wytrzeć ekran za pomocą miękkiej ściereczki lekko zwilżonej rozcieńczonym roztworem delikatnego detergentu. Ściereczkę czyszczącą można prać i używać wielokrotnie.
- Nie należy używać szorstkich gąbek, środków czyszczących na bazie zasad lub kwasów, proszków do czyszczenia ani lotnych rozpuszczalników, takich jak alkohol, benzyna, rozcieńczalnik czy środek owadobójczy. Używanie takich środków lub długotrwały kontakt z gumą lub winylem może spowodować uszkodzenie powierzchni ekranu lub szafki.
- Z upływem czasu w otworach wentylacyjnych może gromadzić się kurz. Aby zapewnić właściwą wentylację, zalecane jest okresowe usuwanie kurzu (raz w miesiącu) za pomocą odkurzacza.

## Utylizacja telewizora



**Pozbicie się zużytego sprzętu (stosowane w krajach Unii Europejskiej i w pozostałych krajach europejskich stosujących własne systemy zbiórki)**

Ten symbol na produkcie lub jego opakowaniu oznacza, że produkt nie może być traktowany jako odpad komunalny, lecz powinno się go dostarczyć do

odpowiedniego punktu zbiórki sprzętu elektrycznego i elektronicznego, w celu recyklingu. Odpowiednie zadysponowanie zużytego produktu zapobiega potencjalnym negatywnym wpływom na środowisko oraz zdrowie ludzi, jakie mogłyby wystąpić w przypadku niewłaściwego zagospodarowania odpadów. Recykling materiałów pomoże w ochronie środowiska naturalnego. W celu uzyskania bardziej szczegółowych informacji na temat recyklingu tego produktu, należy skontaktować się z naszym lokalnym biurem, ze służbami oczyszczania miasta lub ze sklepem, w którym zakupiony został ten produkt.

# Pilot

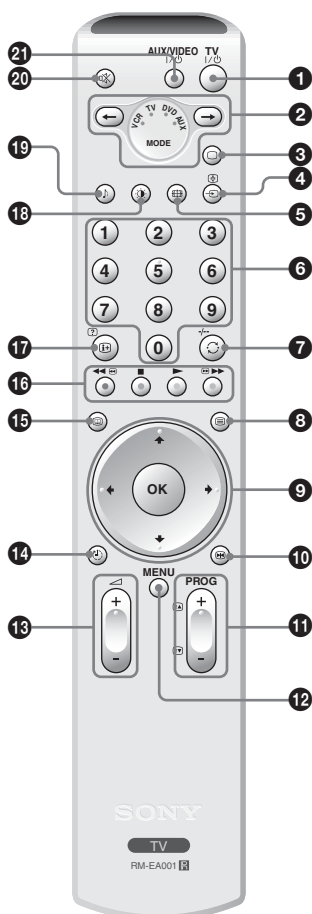

- 1 TV I/O – Tryb oczekiwania odbiornika TV**  
Czasowo wyłącza odbiornik TV i włącza z trybu oczekiwania.
- 2 Przycisk wyboru nośnika (str. 36)**  
Wybiera, które urządzenie zewnętrzne chcesz włączyć. Na chwilę zapali się zielona lampka wskazująca wybrane urządzenie.
- 3 – Tryb audycji TV (str. 18)**
- 4 / – Wybór wejścia / Zatrzymanie tekstu**
  - W trybie audycji TV (str. 18): Wybiera sygnał wejściowy z urządzenia przyłączonego do gniazd TV.
  - W trybie tekstowym (str. 17): Zatrzymuje aktualnie wyświetlaną stronę.
- 5 – Tryb ekranowy (str. 18)**
- 6 Przyciski numeryczne**
  - W trybie audycji TV: Wybór kanałów. W przypadku numeru kanału 10 i powyżej, drugą cyfrę należy wcisnąć w ciągu trzech sekund.
  - W trybie tekstowym: Aby wybrać stronę należy wprowadzić jej trzycyfrowy numer.
- 7 / – poprzedni kanał / dwucyfrowy numer dla magnetowidu**
  - W trybie audycji TV: Przełącza do poprzednio oglądanego kanału (dłużej niż 5 sekund).
  - W trybie magnetowidu: Wybiera dwucyfrowe kanały dla magnetowidu Sony (np. dla wprowadzenia 23, należy nacisnąć , i następnie 2 i 3).
- 8 – Tekst (str. 17)**
- 9 (str. 16, 18, 19)**
- 10 – Przycisk Screen memo (str. 16)**
- 11 PROG +/- (str. 16)**
  - W trybie audycji TV: Wybierają następny (+) lub poprzedni (-) kanał.
  - W trybie tekstowym: Wybierają następną (+) lub poprzednią (-) stronę.
- 12 MENU (str. 19)**

**13 +/- – Głośność**

**14 – Timer wyłączenia (str. 28)**

**15 – NexTV (str. 17)**

**16 Przyciski kolorowe**

- W trybie NexTV (str. 17): Sortują programy.
- W trybie magnetowidu i DVD (str. 36): Obsługują główne funkcje magnetowidu lub odtwarzacza DVD.

**17 / – Informacje / Wywołanie tekstu**

- W trybie audycji TV: Wyświetla takie informacje, jak aktualny numer kanału i tryb ekranowy.
- W trybie tekstowym (str. 17): Wywołuje ukrytą informację (np. odpowiedzi do quizu).

**18 – Tryb obrazu (str. 21)**

**19 – Efekt dźwiękowy (str. 23)**

**20 – Wyciszenie dźwięku (str. 16)**

**21 AUX/VIDEO I/O**

Włączanie/wyłączanie urządzenia, zgodnie z zaprogramowaniem pilota (str. 36).

## Wskazówka

Przyciski , , PROG+, oraz cyfra 5 mają kropki wyczuwane dotykiem. Kropki wyczuwane dotykiem ułatwiają orientację przy obsłudze odbiornika TV.

# Przegląd przycisków i wskaźników odbiornika TV

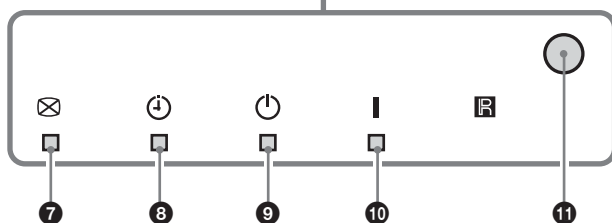
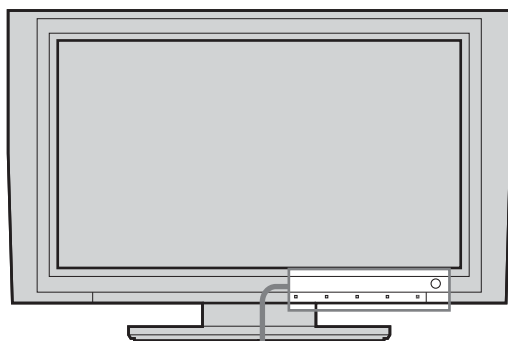
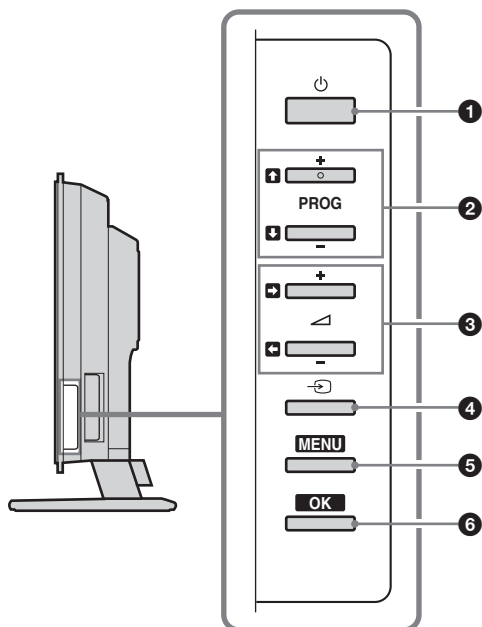

- 1** – **Zasilanie**  
 Włącza lub wyłącza odbiornik TV.
- 2** **PROG +/-**   
 • W trybie audycji TV: Wybierają następną (+) lub poprzednią (-) kanał.  
 • W trybie menu TV: Przewijają opcje w górę () lub w dół ().
- 3** **+/-**   
 • Zwiększają (+) lub zmniejszają (-) głośność.  
 • W trybie menu TV: Przewijają opcje w lewo () lub w prawo ().
- 4** – **Wybór wejścia (str. 18)**  
 Wybiera sygnał wejściowy z urządzenia przyłączonego do gniazd TV.
- 5** **MENU** (str. 19)
- 6** **OK** (str. 19)
- 7** – **Wskaźnik wyłącz obraz (str. 27)**  
 Świeci na zielono, gdy obraz jest wyłączony. Wyłączony zostaje tylko obraz (dźwięk pozostaje bez zmian).
- 8** – **Wskaźnik timer wyłączenia (str. 28)**  
 Świeci na pomarańczowo, gdy programator czasu wyłączenia jest ustawiony.
- 9** – **Wskaźnik trybu oczekiwania**  
 Świeci na czerwono, gdy odbiornik TV jest w trybie oczekiwania.
- 10** **I** – **Wskaźnik zasilania**  
 Świeci na zielono, gdy odbiornik jest włączony.
- 11** **Czujnik zdalnego sterowania**

# 1: Sprawdzanie wyposażenia

Pilot RM-EA001 (1)

Baterie AA (typu R6) (2)

Kabel koncentryczny (1)



Nie należy usuwać tego rdzenia ferrytowego.

Przewód zasilający (typu C-6) (1)

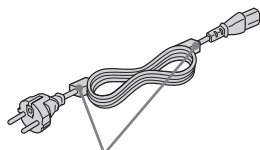

Nie należy usuwać tych rdzeni ferrytowych.

Opaska mocująca (1) i wkręt (1)



# 2: Wkładanie baterii do pilota

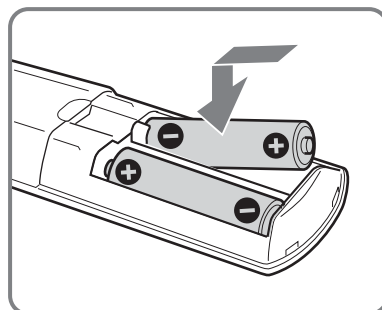
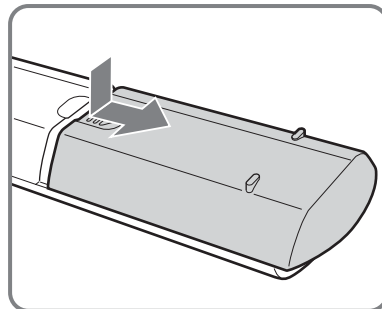

## Uwagi

- Przy wkładaniu baterii zachować właściwą biegunowość.
- Baterie zużyte należy utylizować w sposób nieszkodliwy dla środowiska naturalnego. W niektórych krajach sposób utylizacji zużytych baterii mogą regulować stosowne przepisy. Proszę skontaktować się w tej sprawie z lokalnymi władzami.
- Nie należy używać różnych typów baterii jednocześnie ani łączyć starych baterii z nowymi.
- Należy ostrożnie obchodzić się z pilotem. Pilota nie należy upuszczać, nie należy go deptać, wylewać płynów itp.
- Nie należy kłaść pilota w pobliżu źródeł ciepła lub w miejscach narażonych na bezpośrednie działanie promieni słonecznych ani w pomieszczeniu wilgotnym.

# 3: Podłączenie anteny/magnetowidu

**A**

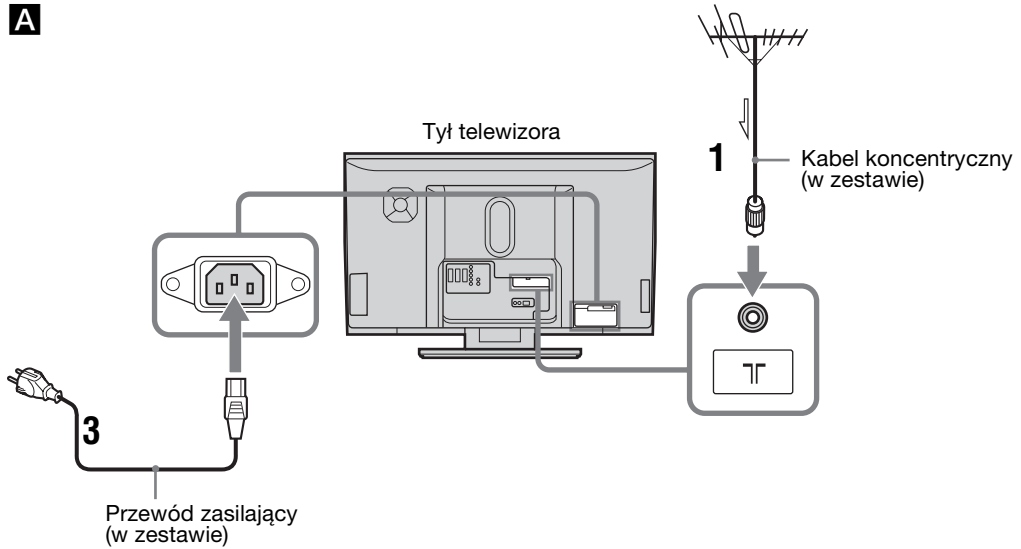

**B**

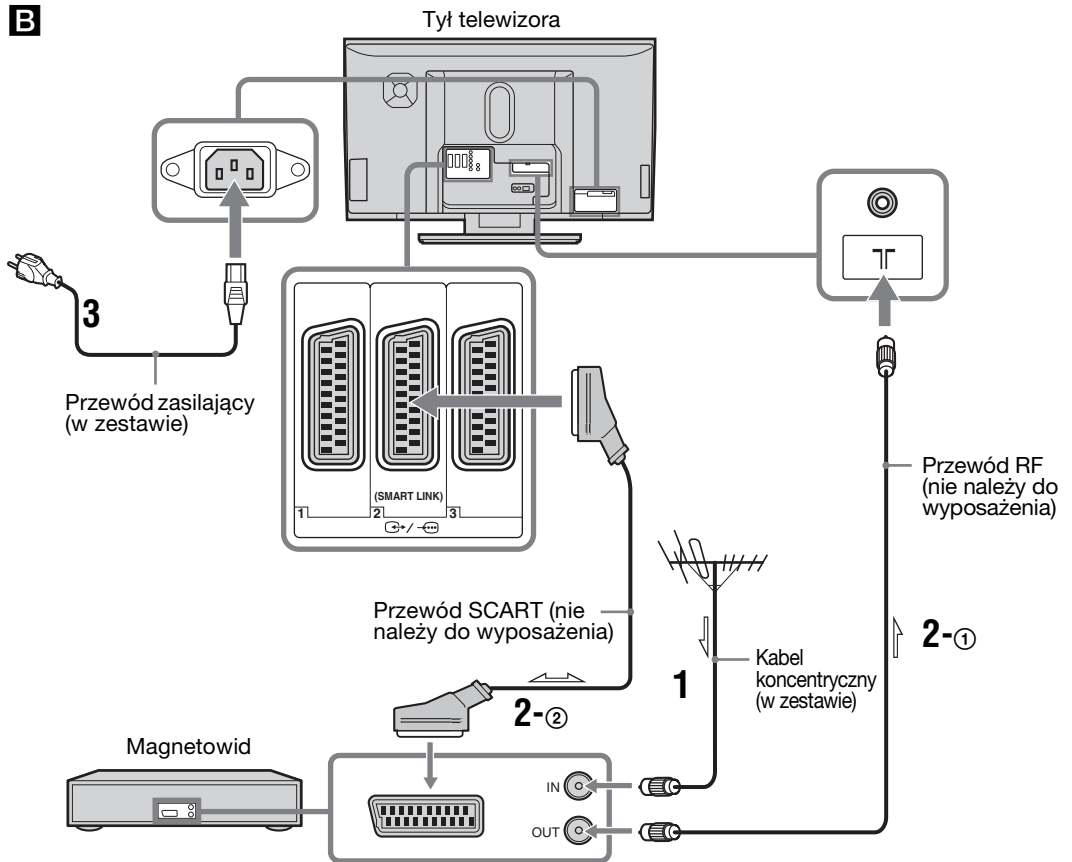

ciąg dalszy

- 1 Podłączyć antenę przy pomocy kabla koncentrycznego dostarczonego w zestawie.



**Jeśli odbiornik TV przyłącza się tylko do anteny (A)**

Przyłączyć antenę do gniazdka  z tyłu odbiornika, a następnie przejść do kroku 3.

**Jeśli odbiornik przyłącza się do magnetowidu z anteną (B)**

Przyłączyć antenę do gniazdka wejściowego magnetowidu.

- 2 Podłączyć do magnetowidu.

- ① Przewodem RF połączyć gniazdko wyjściowe magnetowidu z gniazdkiem  z tyłu odbiornika TV.
- ② Przewodem SCART połączyć złącze SCART magnetowidu ze złączem SCART  z tyłu odbiornika TV.

- 3 Podłączyć dostarczony kabel sieciowy do gniazdka AC IN z tyłu odbiornika TV.

**Uwaga**

Nie podłączać kabla sieciowego do gniazdka sieci przed wykonaniem wszystkich połączeń.

- 4 Podwieszenie kabla.

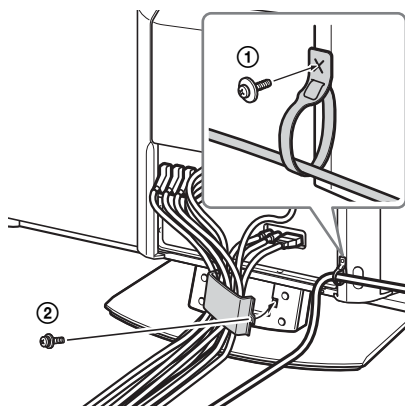

- ① Przewlec kabel sieciowy przez opaskę mocującą i dostarczonym wkrętem przymocować ją z prawej strony tylnego panelu.
- ② Wykręcić wkręt, aby otworzyć jedną stronę pokrywy kabli, przewlec przewody i z powrotem dokręcić wkręt.

## 4: Zabezpieczenie odbiornika TV przed przewróceniem

W celu zapewnienia większej stabilności, można użyć zaczepów mocujących z tyłu telewizora do zamocowania telewizora na ścianie. (Nie należy usuwać zaczepów mocujących.)

- 1 Przepchnij odpowiednie przewody przez otwory w obydwu zaczepach mocujących z tyłu telewizora.

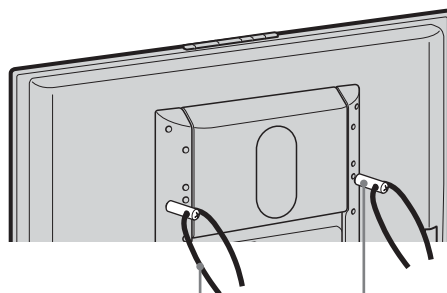

kabel (nie należy do wyposażenia)      zaczepy mocujące (z otworem)

- 2 Przymocuj przewody do stabilnej powierzchni, takiej jak ściana lub filar.

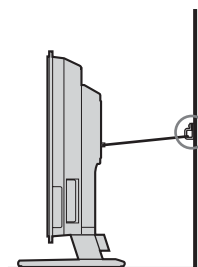

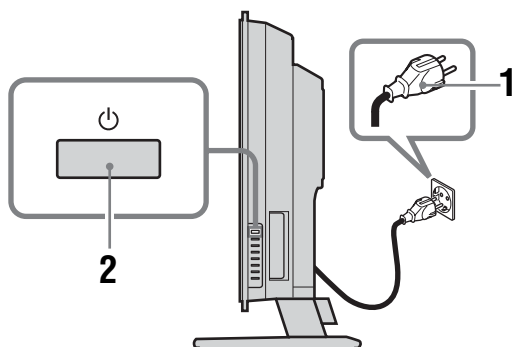

ścienny uchwyt mocujący (nie należy do wyposażenia)

## 5: Włączanie telewizora



- 1 Podłączyć odbiornik TV do gniazdka sieciowego (220-240 V AC, 50 Hz).
- 2 Naciśnij przycisk  znajdujący się na odtwarzaczu TV (z prawej strony).



Po pierwszym uruchomieniu odtwarzacza TV na ekranie pojawia się menu języka; wykonaj następnie czynność „6: Wybór języka i kraju/regionu” opisaną na stronie 13.

Gdy odbiornik TV znajduje się w trybie oczekiwania (wskaźnik  (tryb oczekiwania) znajdujący się na odbiorniku TV (z przodu) świeci na czerwono), naciśnij przycisk TV  na pilocie, aby uruchomić urządzenie.

## 6: Wybór języka i kraju/regionu

Przy pierwszym włączeniu odbiornika TV na ekranie pojawia się menu wyboru języka.



- 1 Aby wybrać język wyświetlanych menu ekranowych, należy naciskać przyciski /, a następnie nacisnąć OK.



ciąg dalszy

- 2 Aby wybrać kraj/region, w którym będzie użytkowany odbiornik, naciskaj **↑/↓**, a następnie naciśnij przycisk OK.



Jeśli kraju/regionu, w którym odbiornik będzie używany nie ma na liście, zamiast nazwy kraju/regionu należy wybrać „-”. Na ekranie wyświetla się komunikat potwierdzający rozpoczęcie autoprogramowania; wykonaj następnie czynność „7: Autoprogramowanie odbiornika” opisaną na stronie 14.

## 7: Autoprogramowanie odbiornika

Po wyborze języka i kraju/regionu, na ekranie wyświetla się komunikat potwierdzający rozpoczęcie autoprogramowania. Aby odbierać kanały (stacje) telewizyjne, należy dostroić telewizor. Aby wyszukać i zapamiętać wszystkie dostępne kanały należy wykonać następujące czynności.





- 1 Aby wybrać „Tak”, naciśnij OK.



Odbiornik TV rozpoczyna wyszukiwanie wszystkich dostępnych kanałów. Procedura ta zajmuje nieco czasu, proszę więc czekać cierpliwie i nie naciskać żadnych przycisków ani na odbiorniku TV, ani na pilocie.

Po zapamiętaniu wszystkich dostępnych kanałów, odbiornik TV powraca do normalnej pracy wyświetlając na ekranie kanał zapisany pod numerem 1 listy kanałów.

**Gdy wyświetli się komunikat żądający sprawdzenia podłączenia anteny**

Nie znaleziono żadnych kanałów. Sprawdzić wszystkie połączenia antenowe i nacisnąć OK, by ponownie rozpocząć autoprogramowanie.

- 2 Gdy na ekranie zostanie wyświetlone menu sortowania programów, wykonaj kroki 2 do 3 z opcji „Sortowanie programów” (str. 30) .



Jeżeli nie zmieniasz kolejności, w jakiej kanały są zapisane w odbiorniku TV, przejdź do kroku 3.

- 3 Aby wyjść, naciśnij przycisk MENU. Odbiornik TV jest teraz dostrojony do wszystkich dostępnych kanałów.

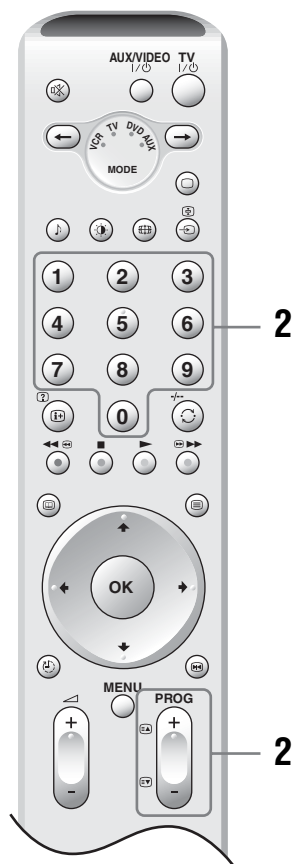
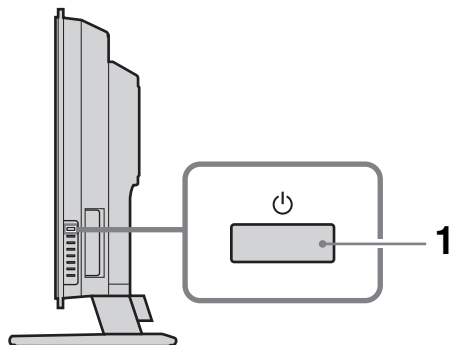
# Odbiór audycji telewizyjnych











- 1 Naciśnij przycisk  znajdujący się na odbiorniku TV (z prawej strony), aby go włączyć.

Gdy odbiornik TV znajduje się w trybie oczekiwania (wskaźnik  (tryb oczekiwania) znajdujący się na odbiorniku TV (z przodu) świeci na czerwono), naciśnij przycisk TV  na pilocie, aby uruchomić urządzenie.

- 2 Naciskaj przyciski numeryczne lub PROG +/- aby wybrać kanał telewizyjny.

Aby przyciskami numerycznymi wybrać numer kanał 10 lub wyższy, drugą cyfrę należy wcisnąć w ciągu trzech sekund.

## Dodatkowe czynności

Aby	Należy
Wyłączyć na chwilę odbiornik TV (Tryb oczekiwania)	Nacisnąć przycisk TV  .
Całkowicie wyłączyć odbiornik TV	Naciśnij przycisk  znajdujący się na odbiorniku TV (z prawej strony).
Ustawić poziom głośności	Naciskać przyciski  + (zwiększ) / - (zmniejsz).
Wyciszyć dźwięk	Nacisnąć  . Aby przywrócić dźwięk, należy ponownie nacisnąć ten przycisk.
Powrócić do poprzednio oglądanego kanału (przez co najmniej 5 sekund)	Nacisnąć przycisk  .
Uzyskać dostęp do tabeli indeksu programów	Nacisnąć OK. Aby wybrać kanał, naciśnij przycisk  , a następnie naciśnij OK. Tabela indeksu sygnałów wejściowych znajduje się na (str. 18).
Automatycznie przełączyć odbiornik TV do stanu oczekiwania po upływie określonego czasu – Uśpienie	Nacisnąć przycisk  . Bliższe szczegóły, patrz str. 28.
Na chwilę zatrzymać i oglądać obraz na ekranie	Nacisnąć przycisk  . Aby anulować tę funkcję, należy ponownie nacisnąć ten przycisk.



## Aby ręcznie zmienić tryb ekranowy stosownie do transmitowanego programu

Naciskać kolejno przycisk , aby wybrać format Wide, Smart, 4:3, 14:9 lub Zoom.

### Wide (panoramiczny)

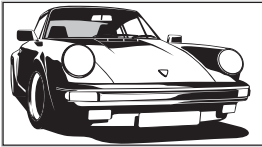

Wyświetla panoramiczny obraz telewizyjny (16:9) w prawidłowych proporcjach.

### Smart\*

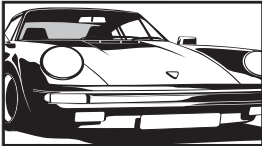

Wyświetla konwencjonalny obraz telewizyjny 4:3 z imitacją efektu szerokoekranowego. Obraz w formacie 4:3 wypełnia cały ekran.

### 4:3

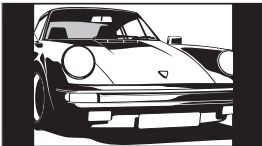

Wyświetla audycje TV w konwencjonalnym formacie 4:3 (np. nie szerokoekranowa telewizja) w prawidłowych proporcjach.

### 14:9\*

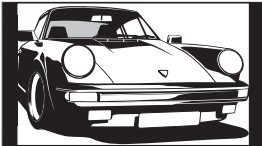

Wyświetla audycje TV formatu 14:9 w prawidłowych proporcjach. Wskutek tego, na ekranie widoczne są czarne obszary na brzegach.

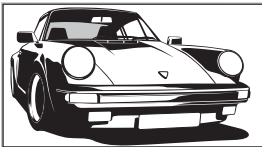

### Zoom\*



Wyświetla obrazy telewizyjne kinematoskopowe (format „skrzynki na listy”) w prawidłowych proporcjach.

\* Obraz może być częściowo obcięty od góry i od dołu.

### Wskazówki

- Alternatywnie, można ustawić opcję „Autoformatowanie” na „Wł.”. Odbiornik TV automatycznie wybierze tryb najlepiej dostosowany do rodzaju audycji TV (str. 25).
- Wybierając opcje Smart, 14:9 lub Zoom, można zmieniać ustawienie części obrazu. Aby przesuwać w górę lub w dół, należy naciskać przyciski / (np. by uwidocznili napisy dialogowe).

## Oglądanie obrazów z podłączonych urządzeń

Włącz podłączone urządzenie i wykonaj jedną z następujących czynności.

### W przypadku urządzenia podłączonego do złącza 21-stykowym przewodem SCART



Rozpocznij odtwarzanie na podłączonym urządzeniu.







Na ekranie pojawi się obraz z podłączonego urządzenia.



### W przypadku samoprogramującego się magnetowidu (str. 11)

Aby wybrać kanał wideo naciskaj przyciski PROG +/- lub numeryczne.





### W przypadku innego podłączonego urządzenia

Naciskaj kolejno /, aż na ekranie pojawi się właściwy symbol wejścia (patrz niżej).

1/1, 2/2, 3/3:



Sygnal audio/video lub RGB ze złącza SCART /1, 2 lub 3.  pojawi się tylko wtedy, gdy podłączono źródło RGB.







4:

Kompozytowy sygnal wejściowy z gniazda Y, Pb/Cb, Pr/Cr złącza /4, oraz sygnal audio z gniazda L/G/S/I, R/D/D/D złącza /4.

5:



Sygnal cyfrowy audio/video jest odbierany z gniazda HDMI IN 5. Sygnal wejściowy audio jest sygnałem analogowym, tylko wtedy gdy urządzenie podłączono do gniazda DVI i audio.

6/S6:

Wejściowy sygnal wideo z gniazda wideo 6, oraz sygnal wejściowy audio z gniazda audio L/G/S/I (MONO), R/D/D/D złącza 6. S6 pojawi się tylko wówczas, gdy urządzenie jest podłączone do gniazda S-video S6, zamiast do gniazda 6, a sygnal wejściowy S-video jest odbierany z gniazda S-video S6.

## Dodatkowe czynności

Aby	Należy
Powrócić do normalnego odbioru telewizyjnego	Nacisnąć przycisk  .

Uzyskać dostęp do tabeli indeksu sygnałów wejściowych	Naciśnij przycisk OK, a następnie  . Aby wybrać źródło sygnału wejściowego, naciśnij przycisk  /  , a następnie naciśnij OK.
-------------------------------------------------------	---------------------------------------------------------------------------------------------------------------------------------------------------------------------------------------------------------------------------------------------------------------------------------------------------------------------------------------------------------------------------------------------

# Nawigacja w menu

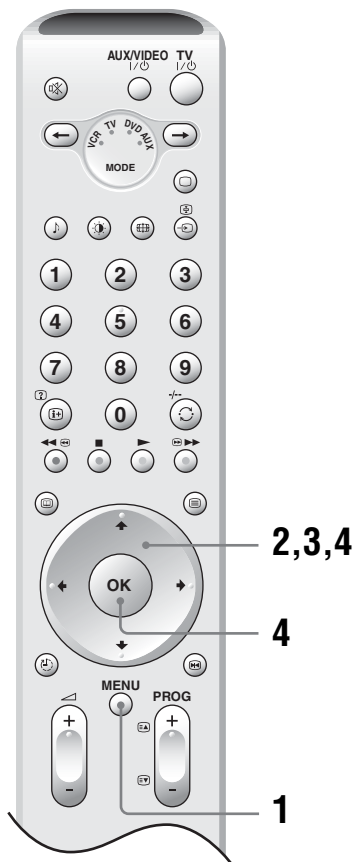

- 1 Aby wyświetlić menu, naciśnij przycisk MENU.
- 2 Aby wybrać ikonę menu, naciskaj przyciski ↑/↓.
- 3 Aby wybrać opcję, naciskaj przyciski ↑/↓/←/→.
- 4 Aby zmienić/ustawić ustawienia, naciskaj ↑/↓/←/→, a następnie naciśnij OK.  
Aby wyjść z menu, naciśnij przycisk MENU.  
Aby powrócić do ostatnio wyświetlanego ekranu, naciśnij ←.

## Przegląd menu

W każdym z menu dostępne są następujące opcje. Szczegóły dotyczące nawigacji w menu podano na str. 19.

Strony w nawiasach zawierają także szczegóły dotyczące każdego z menu.

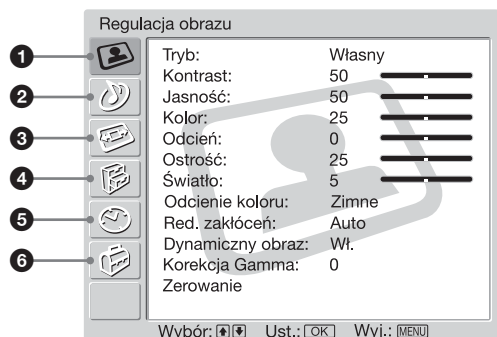

### 1 Regulacja obrazu

- Tryb (21)
- Kontrast/Jasność/Kolor/Odcień/Ostrość/Światło (21)
- Odcienie koloru (21)
- Red. zakłóceń (22)
- Dynamiczny obraz (22)
- Korekcja Gamma (22)
- Zerowanie (22)

### 2 Regulacja dźwięku

- Efekt (23)
- Tony wys./Tony niskie/Balans (23)
- Aut. głośność (23)
- Podwójny dźwięk (24)
- Poziom w gł. bas. (24)
- Głośność (24)
- Podw. dźw. (24)
- Zerowanie (24)

### 3 Ustawienia ekranu

- Autoformatowanie (25)
- Format obrazu (25)
- Położenie obrazu (25)
  - Poł. pionowe/Poł. poziome/Zerowanie

### 4 Funkcje

- Oszcz. energii (26)
- Głośnik (26)
- Wyjście AV2 (26)
- Wyłącz obraz (27)
- Podświetlenie Logo (27)

### 5 Timer

- Timer wyłączenia (28)
- Aut. wyłączenie (28)

### 6 Ustawienia

- Automatyczna inicjalizacja (29)
- Język (29)
- Kraj (29)
- Autoprogramowanie (30)
- Sortowanie programów (30)
- Nazwy programów (30)
- Ustawienia A/V (31)
  - Etykiety urządzeń/Edycja/Pomiń
- Programowanie ręczne (31)
  - Program/System/Kanał/Nazwa/ARC/Filtracja dźwięku/Pomiń/Dekoder/Potwierdź

#### Uwaga

Możliwość regulacji niektórych opcji zależy od danej sytuacji. Wyświetlane są jedynie opcje, które można wybrać.

# Menu Regulacja obrazu

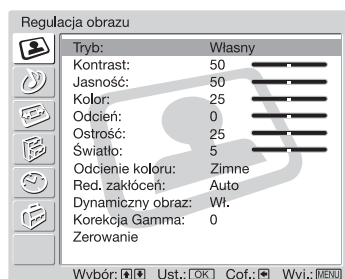

W menu Regulacja obrazu można wybrać podane niżej opcje. Wybór opcji – patrz „Nawigacja w menu” (str. 19).

## Wskazówka

Jeśli ustawisz „Tryb” na „Żywy” lub „Standardowy”, możesz zmienić tylko „Tryb”, „Kontrast”, „Odcienie koloru”, „Red. zakłóceń” i „Zerowanie”.

## Tryb

Wybiera tryb obrazu.

**1** Naciśnij OK, aby wybrać „Tryb”.

**2** Aby wybrać jeden z następujących trybów obrazu, należy naciskać przyciski **↑/↓**, a następnie nacisnąć OK.

Żywy: Zapewnia zwiększony kontrast i ostrość obrazu.

Standardowy: Obraz standardowy. Ustawienie zalecane przy korzystaniu z kina domowego.

Własny: Umożliwia zapisanie własnych ustawień.

### Wskazówka

Naciskając kilkakrotnie przycisk **⊙** można również zmieniać tryb obrazu.

## Kontrast/Jasność/Kolor/Odcień/Ostrość/Światło

**1** Naciśnij OK, aby wybrać opcję.

**2** Naciskaj przyciski **←/→**, by ustawić poziom, a następnie OK.

### Wskazówka

„Odcień” można zmieniać tylko w przypadku kolorowego sygnału NTSC (np. amerykańskie taśmy wideo).

## Odcienie koloru

**1** Naciśnij OK, aby wybrać opcję „Odcienie koloru”.

**2** Aby wybrać jedną z następujących opcji, naciskaj przyciski **↑/↓**, a następnie OK.

Zimne: Nadaje jasnym kolorom niebieski odcień.

Neutralne: Nadaje jasnym kolorom neutralny odcień.

Ciepłe: Nadaje jasnym kolorom czerwony odcień.

## Red. zakłóceń (Redukcja zakłóceń)

Zmniejsza zakłócenia obrazu (obraz zaśniewony) w przypadku słabego sygnału nadajnika TV.

- 1 Naciśnij OK, aby wybrać „Red. zakłóceń”.
- 2 Aby wybrać jedną z następujących opcji, naciskaj przyciski **↑/↓**, a następnie OK.

Auto: Automatycznie zmniejsza zakłócenia obrazu.

Duża/Mała/Wył.: Zmienia wpływ redukcji zakłóceń.

CNR: Redukuje zakłócenia na ekranie podczas odbierania obrazu animowanego.

BNR: Redukcja zakłóceń blokowych obrazu. Opcja dostępna dla podłączonego odtwarzacza DVD/cyfrowego odbiornika telewizji satelitarnej z obsługą plików MPEG.

## Dynamiczny obraz

Zwiększa kontrast obrazu.

- 1 Naciśnij OK, aby wybrać opcję „Dynamiczny obraz”.
- 2 Naciskaj przyciski **↑/↓**, aby wybrać „Wł.”, a następnie przycisk OK.

## Korekcja Gamma

Ustawia proporcje między jasnymi a ciemnymi partiami obrazu.

- 1 Naciśnij OK, aby wybrać opcję „Korekcja Gamma”.
- 2 Naciskaj przyciski **↑/↓**, by ustawić poziom, a następnie OK.

## Zerowanie

Przywraca fabryczne ustawienia obrazu.

- 1 Naciśnij OK, aby wybrać „Zerowanie”.
- 2 Naciskaj przyciski **↑/↓**, aby wybrać „OK”, a następnie przycisk OK.



# Menu Regulacja dźwięku

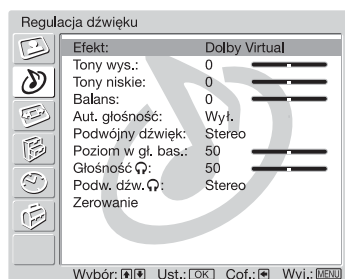

W menu Regulacja dźwięku można wybrać podane niżej opcje. Wybór opcji – patrz „Nawigacja w menu” (str. 19).

## Efekt (efekt dźwiękowy)

- 1 Naciśnij OK, aby wybrać „Efekt”.
- 2 Aby wybrać jeden z następujących efektów dźwiękowych, naciskaj przyciski **↑/↓**, a następnie OK.

Wył.: Brak efektu.

Naturalny: Zwiększa czystość, wyrazistość szczegółów i wrażenie obecności dźwięku, dzięki zastosowaniu systemu „BBE High Definition Sound”<sup>\*1</sup>.

Dynamiczny: Wzmacnia czystość i wrażenie obecności dźwięku, zapewniając lepszą czystość i naturalność dźwięku, dzięki zastosowaniu systemu „BBE High Definition Sound”.

Dolby Virtual<sup>\*2</sup>: Wykorzystuje głośniki telewizora do symulacji efektu przestrzennego uzyskiwanego w systemie wielokanałowym.

### Wskazówki

- Efekt dźwiękowy można zmienić naciskając kilkakrotnie przycisk **⏮**.
- Jeśli ustawisz „Aut. głośność” na „Wył.”, „Dolby Virtual” automatycznie zmieni się na „Naturalny”.

<sup>\*1</sup> Wyprodukowano na licencji BBE Sound, Inc.

Na licencji BBE Sound, Inc. nr USP4638258, 4482866. „BBE” oraz symbol BBE są znakami towarowymi firmy BBE Sound, Inc.

<sup>\*2</sup> Wyprodukowano na licencji firmy Dolby Laboratories. „Dolby” i symbol podwójnej litery D **DD** są znakami towarowymi firmy Dolby Laboratories.

## Tony wys./Tony niskie/Balans

Reguluje natężenie tonów wysokich (Tony wys.), ustawia natężenie tonów niskich (Tony niskie) i zmienia (Balans) lewego prawego głośnika.

- 1 Naciśnij OK, aby wybrać tę opcję.
- 2 Naciskaj przyciski **←/→**, by ustawić poziom, a następnie OK.

## Aut. głośność

Utrzymuje stały poziom głośności, nawet gdy występują zmiany poziomu nadawanego sygnału (np. reklamy są zazwyczaj głośniejsze od programów).



- 1 Naciśnij OK, aby wybrać „Aut. głośność”.
- 2 Naciskaj przyciski **↑/↓**, aby wybrać „Wył.”, a następnie przycisk OK.

### Wskazówka

Jeśli ustawisz „Efekt” na „Dolby Virtual”, „Aut. głośność” automatycznie przełączy się na „Wył.”.

## Podwójny dźwięk

Wybiera dźwięk z głośnika dla programu stereofonicznego lub dwujęzycznego.

- 1 Naciśnij OK, aby wybrać „Podwójny dźwięk”.
- 2 Aby wybrać jedną z następujących opcji, naciskaj przyciski /, a następnie OK.

Stereo, Mono: Dla programu stereofonicznego.



A/B/Mono: W przypadku programu dwujęzycznego wybierz ustawienie „A” dla kanału dźwiękowego 1, „B” dla kanału dźwiękowego 2 lub „Mono” dla kanału monofonicznego, o ile jest dostępne.

### Wskazówka

Jeśli wybierzesz inne urządzenie podłączone do odbiornika TV, ustaw „Podwójny dźwięk” na „Stereo”, „A” lub „B”.



## Poziom w gł. bas.

Ustawia poziom dźwięku niskotonowego głośnika odbiornika TV.

- 1 Naciśnij OK, aby wybrać „Poziom w gł. bas.”.
- 2 Naciskaj przyciski /, by ustawić poziom, a następnie OK.



## Głośność (poziom dźwięku w słuchawkach)

Ustawia głośność dźwięku w słuchawkach.

- 1 Naciśnij OK, aby wybrać „Głośność ”.
- 2 Naciskaj przyciski /, by ustawić poziom, a następnie OK.

## Podw. dżw.

Wybiera dźwięk w słuchawkach dla programu stereofonicznego lub dwujęzycznego.

- 1 Naciśnij OK, aby wybrać „Podw. dżw. ”.
- 2 Aby wybrać jedną z następujących opcji, naciskaj przyciski /, a następnie OK.

Stereo, Mono: Dla programu stereofonicznego.



A/B/Mono: W przypadku programu dwujęzycznego wybierz ustawienie „A” dla kanału dźwiękowego 1, „B” dla kanału dźwiękowego 2 lub „Mono” dla kanału monofonicznego, o ile jest dostępne.

### Wskazówka

Jeśli wybierzesz inne urządzenie podłączone do odbiornika TV, ustaw „Podw. dżw. ” na „Stereo”, „A” lub „B”.

## Zerowanie

Przywraca fabryczne ustawienia opcji „Tony wys.”, „Tony niskie” i „Balans”.

- 1 Naciśnij OK, aby wybrać „Zerowanie”.
- 2 Naciskaj przyciski /, aby wybrać „OK,” a następnie przycisk OK.

# Menu Ustawienia ekranu

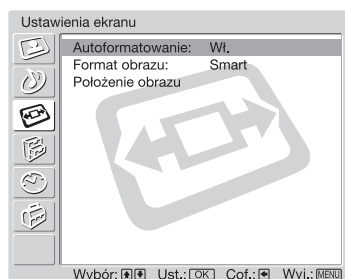

W menu Ustawienia ekranu można wybrać podane niżej opcje. Wybór opcji – patrz „Nawigacja w menu” (str. 19).

## Autoformatowanie

Automatycznie zmienia format ekranu, zgodnie z sygnałem programu.

- 1 Naciśnij OK, aby wybrać „Autoformatowanie”.
- 2 Naciskaj przyciski **↑/↓**, aby wybrać „Wł.”, a następnie przycisk OK. Aby zachować swoje ustawienie, wybierz „Wył.”.

### Wskazówki

- Nawet jeśli wybrałeś „Wł.” lub „Wył.” w opcji „Autoformatowanie”, zawsze możesz zmienić format ekranu naciskając wielokrotnie przycisk **⏏**.
- Opcja „Autoformatowanie” jest dostępna tylko w przypadku systemów PAL i SECAM.

## Format obrazu

Szczegóły dotyczące formatu obrazu podano na str. 18.

- 1 Naciśnij OK, aby wybrać „Format obrazu”.
- 2 Przyciskami **↑/↓** możesz wybrać „Smart”, „4:3”, „14:9”, „Zoom” lub „Wide” (Szczegóły podano na str. 18), a następnie naciśnij OK.

## Położenie obrazu

Ustawia położenie obrazu dla każdego formatu.

- 1 Naciśnij OK, aby wybrać „Położenie obrazu”.
- 2 Aby wybrać jedną z następujących opcji, naciskaj przyciski **↑/↓**, a następnie OK.  
Poł. pionowe: Ustawia pionowe położenie obrazu.  
Poł. poziome: Ustawia poziome położenie obrazu.  
Zerowanie: Przywraca ustawienia fabryczne. Zamiast kroku 3, naciskaj przyciski **↑/↓**, aby wybrać „OK”, a następnie przycisk OK.
- 3 Naciskaj przyciski **↑/↓** (dla ustawienia położenia w pionie) lub **←/→** (dla ustawienia położenia w poziomie), a następnie naciśnij OK.

### Wskazówka

Jeśli „Format obrazu” jest ustawiony na „4:3” lub „Wide”, ustawienia „Poł. pionowe” nie można zmienić.

# Menu Funkcje

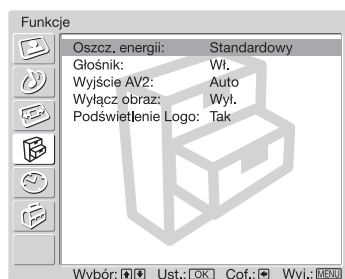

W menu Funkcje można wybrać podane niżej opcje. Wybór opcji – patrz „Nawigacja w menu” (str. 19).

## Oszcz. energii

Zmniejsza pobór mocy odbiornika TV.

- 1 Naciśnij OK, aby wybrać „Oszcz. energii”.
- 2 Naciskaj przyciski **↑/↓**, aby wybrać „Oszczędzanie”, a następnie przycisk OK.

## Głośnik



Włącza/wyłącza wewnętrzne głośniki odbiornika TV.

- 1 Naciśnij OK, aby wybrać „Głośnik”.
- 2 Naciskaj przyciski **↑/↓**, aby wybrać „Wł.” lub „Wył.”, a następnie naciśnij OK.

Wł.: Dźwięk z odbiornika jest odtwarzany przez wbudowane głośniki.

Wył.: Dźwięk z odbiornika jest odtwarzany przez zewnętrzne urządzenie audio podłączone do gniazd wyjściowych audio .

## Wyjście AV2

Ustawia wysyłanie sygnału przez gniazdo oznaczone , znajdujące się na tylnym panelu odbiornika TV. Jeśli podłączysz magnetowid lub inne urządzenie nagrywające do gniazda , będziesz mógł nagrywać z urządzenia podłączonego do innych gniazd odbiornika TV.



- 1 Naciśnij OK, aby wybrać „Wyjście AV2”.
- 2 Aby wybrać jedną z następujących opcji, naciskaj przyciski **↑/↓**, a następnie OK.

Auto: Udostępnia sygnał aktualnie wyświetlany na ekranie.

TV: Udostępnia sygnał z anteny.



AV1: Udostępnia sygnał z urządzenia podłączonego do gniazda 1.

AV3: Udostępnia sygnał z urządzenia podłączonego do gniazda 3.

AV6: Udostępnia sygnał z urządzenia podłączonego do gniazda 6/S-6.

## Wyłącz obraz

Wyłącza obraz. Możesz słuchać dźwięku z wyłączonym obrazem.

- 1** Naciśnij OK, aby wybrać „Wyłącz obraz”.
- 2** Naciskaj przyciski **↑/↓**, aby wybrać „Wł.”, a następnie przycisk OK.  
Wskaźnik  (Wyłącz obraz) znajdujący się na odbiorniku TV (z przodu) zapali się na zielono. Aby przywrócić obraz, naciśnij dowolny przycisk (oprócz  +/- oraz ).

## Podświetlenie Logo

Podświetla logo SONY znajdujące się na odbiorniku TV (z przodu).

- 1** Naciśnij OK, aby wybrać „Podświetlenie Logo”.
- 2** Naciskaj przyciski **↑/↓**, aby wybrać „Tak”, a następnie przycisk OK.

# Menu Timer

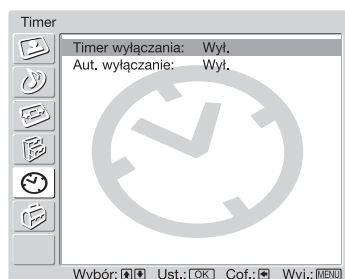

W menu Timer można wybrać podane niżej opcje. Wybór opcji – patrz „Nawigacja w menu” (str. 19).

## Timer wyłączenia

Ustawia okres czasu, po upływie którego odbiornik TV automatycznie przełącza się w tryb oczekiwania.

- 1 Naciśnij OK, aby wybrać „Timer wyłączenia”.
- 2 Naciskaj przyciski **↑/↓**, aby wybrać żądany okres czasu („30min.”/ „60min.”/ „90min.”/ „120min.”), a następnie naciśnij OK.

Wskaźnik **⌚** (Timer wyłączenia) znajdujący się na odbiorniku TV (z przodu) zapali się na pomarańczowo.

### Wskazówki

- Timer wyłączenia można ustawić przez wielokrotne naciśnięcie przycisku **⌚**.
- Jeśli telewizor zostanie wyłączony i ponownie włączony, ustawienie „Timer wyłączenia” zostanie przywrócone do stanu „Wyl.”.
- Komunikat „Timer wkrótce wyłączy zasilanie.” zostanie wyświetlony na ekranie przez jedną minutę przed przełączeniem odbiornika TV w tryb oczekiwania.
- Po naciśnięciu przycisku **⊕/⊖** na ekranie zostanie wyświetlony czas w minutach do przełączenia odbiornika TV w tryb oczekiwania.

## Aut. wyłączenie

Ustawia odbiornik TV na automatyczne przełączenie w tryb oczekiwania, gdy wybierasz źródło sygnału przy braku sygnału z podłączonego urządzenia. W trybie audycji TV, ta funkcja automatycznego wyłączenia jest zawsze ustawiona jako „Wł.”.

- 1 Naciśnij OK, aby wybrać „Aut. wyłączenie”.
- 2 Naciskaj przyciski **↑/↓**, aby wybrać „Wł.”, a następnie przycisk OK.

# Menu Ustawienia

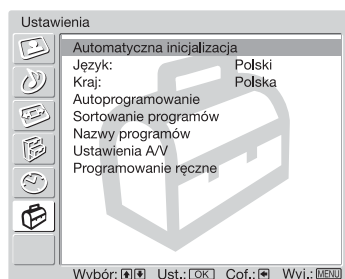

W menu Ustawienia można wybrać podane niżej opcje. Wybór opcji – patrz „Nawigacja w menu” (str. 19).

## Automatyczna inicjalizacja

Włącza „menu pierwszego uruchomienia”, w celu wybrania języka i kraju/regionu oraz dostrojenia wszystkich kanałów. Zazwyczaj nie ma potrzeby wykonywania tej operacji, ponieważ język i kraj/region zostają wybrane, a kanały dostrojone już przy pierwszej instalacji odbiornika TV (str. 13, 14). Opcja ta, jednakże, umożliwia powtórzenie tego procesu (np. w celu ponownego dostrojenia odbiornika po zmianie mieszkania).

- 1 Naciśnij OK, aby wybrać opcję „Automatyczna inicjalizacja”.
- 2 Aby wybrać „Tak”, naciśnij OK.  
Na ekranie zostanie wyświetlone menu wyboru języka.
- 3 Wykonaj kroki z opcji „6: Wybór języka i kraju/regionu” (str. 13) i „7: Autoprogramowanie odbiornika” (str. 14).

## Język

Wybiera język menu ekranowych.

- 1 Naciśnij OK, aby wybrać „Język”.
- 2 Naciskaj przyciski **↑/↓**, aby wybrać język, a następnie naciśnij OK.  
Od tej pory każde menu będzie wyświetlane w wybranym języku.

## Kraj

Wybiera kraj/region, w którym używany jest odbiornik TV.

- 1 Naciśnij OK, aby wybrać „Kraj”.
- 2 Aby wybrać kraj/region, w którym będzie używany odbiornik, naciskaj **↑/↓**, a następnie naciśnij przycisk OK.  
Jeśli kraju/regionu, w którym odbiornik będzie używany nie ma na liście, zamiast nazwy kraju/regionu wybierz „-”.

## Autoprogramowanie

Wykonuje strojenie wszystkich dostępnych kanałów.

Zazwyczaj nie ma potrzeby wykonywania tej operacji, ponieważ kanały zostały już dostrojone przy pierwszej instalacji odbiornika TV (str. 14). Opcja ta, jednakże, umożliwia powtórzenie tego procesu (np. w celu ponownego dostrojenia odbiornika po zmianie miejsca zamieszkania lub w celu wyszukania nowych kanałów uruchomionych przez stacje telewizyjne).

- 1 Naciśnij OK, aby wybrać „Autoprogramowanie”.
- 2 Wykonaj krok 1 z opcji „7: Autoprogramowanie odbiornika” (str. 14).  
Po dostrojeniu wszystkich dostępnych kanałów, odbiornik powraca do normalnej pracy.

## Sortowanie programów

Zmienia kolejność, w jakiej kanały są zapisane w odbiorniku TV.

- 1 Naciśnij OK, aby wybrać „Sortowanie programów”.
- 2 Naciskaj przyciski  $\uparrow/\downarrow$ , aby wybrać kanał, który chcesz przesunąć do nowego położenia na liście, a następnie naciśnij OK.
- 3 Aby wybrać nowe położenie twojego kanału, naciskaj przyciski  $\uparrow/\downarrow$ , a następnie OK.  
W razie potrzeby powtórz kroki 2 i 3, aby przesunąć inne kanały.

## Nazwy programów

Nadaj kanałowi jakąś nazwę zawierającą do 5 liter lub cyfr. Po wybraniu kanału, nazwa będzie przez chwilę wyświetlana na ekranie. (Nazwy kanałów są zazwyczaj pobierane automatycznie z teletekstu (jeśli dostępny).)

- 1 Naciśnij OK, aby wybrać opcję „Nazwy programów”.
- 2 Naciśnij przycisk  $\uparrow/\downarrow$ , aby wybrać kanał, któremu ma zostać nadana nazwa, a następnie naciśnij przycisk OK.
- 3 Naciskaj przyciski  $\uparrow/\downarrow/\leftarrow/\rightarrow$ , aby wybrać potrzebną literę lub cyfrę („□” dla odstępu), a następnie naciśnij OK.  
**Jeśli wpisałeś niewłaściwy znak**  
Naciskaj przyciski  $\uparrow/\downarrow/\leftarrow/\rightarrow$ , aby znaleźć  $\boxtimes/\boxtimes$  i wielokrotnie naciskaj OK, aż wybrany zostanie błędnie wpisany znak. Następnie, naciskaj  $\uparrow/\downarrow/\leftarrow/\rightarrow$ , aby wybrać właściwy znak i naciśnij OK.
- 4 Powtarzaj procedurę kroku 3, aż wpisana zostanie pełna nazwa.
- 5 Naciskaj przyciski  $\uparrow/\downarrow/\leftarrow/\rightarrow$ , aby wybrać „Wyj.”, a następnie naciśnij OK.



## Ustawienia A/V

Przypisuje nazwę każdemu urządzeniu podłączonemu do bocznych i tylnych gniazd. Po wybraniu urządzenia, nazwa ta będzie przez chwilę wyświetlana na ekranie. Możesz pominąć źródło wejścia, które nie jest połączone z żadnym urządzeniem.

- 1 Naciśnij OK, aby wybrać „Ustawienia A/V”.
- 2 Naciskaj przyciski **↑/↓**, aby wybrać żądane źródło sygnału wejściowego, a następnie naciśnij OK.
- 3 Naciskaj przyciski **↑/↓**, aby wybrać potrzebną opcję spośród podanych niżej, a następnie naciśnij OK.

Opcja	Opis
<b>Etykiety urządzeń</b>	Stosuje jedną z gotowych nazw do określenia podłączonego urządzenia.
<b>Edycja</b>	Tworzy własną nazwę. Wykonaj kroki 3 do 5 z opcji „Nazwy programów” (str. 30).
<b>Pomiń</b>	Pomija źródło sygnału wejściowego, które nie jest podłączone do żadnego z urządzeń, w chwili gdy naciskasz <b>↑/↓</b> , aby wybrać źródło sygnału wejściowego.

## Programowanie ręczne

Przed wybraniem opcji „Nazwa”/„ARC”/„Filtracja dźwięku”/„Pomiń”/„Dekoder”, naciśnij przycisk PROG +/-, aby wybrać numer kanału (stacji telewizyjnej). Nie możesz wybrać numeru programu z ustawioną opcją Pomiń (str. 33).

- 1 Naciśnij OK, aby wybrać „Programowanie ręczne”.
- 2 Aby wybrać jedną z następujących opcji, naciskaj przyciski **↑/↓**, a następnie OK.

Opcja	Opis
<b>Program</b>	Programuje ręcznie kanały programów.
<b>System</b>	1 Naciskaj przyciski <b>↑/↓</b> , aby wybrać opcję „Program”, a następnie naciśnij OK.
<b>Kanał</b>	<p>2 Naciskaj przyciski <b>↑/↓</b>, aby wybrać kanał, który chcesz ręcznie dostroić (przy dostrajaniu magnetowidu wybierz kanał 0), a następnie naciśnij <b>←</b>.</p> <p>3 Naciskaj przyciski <b>↑/↓</b>, aby wybrać opcję „System”, a następnie przycisk OK.</p> <p><b>Uwaga</b> Zależnie od kraju/regionu, wybranego w opcji „Kraj” (str. 29), opcja ta może nie być dostępna.</p> <p>4 Aby wybrać jeden z następujących systemów telewizji, naciskaj przyciski <b>↑/↓</b>, a następnie <b>←</b>. B/G: Dla krajów/regionów zachodnioeuropejskich D/K: Dla krajów/regionów wschodniej Europy I: Dla Wielkiej Brytanii L: Dla Francji</p> <p>5 Naciskaj przyciski <b>↑/↓</b>, aby wybrać opcję „Kanał”, a następnie naciśnij OK.</p> <p>6 Naciskaj przyciski <b>↑/↓</b>, aby wybrać opcję „S” (kanałów telewizji kablowej) lub „C” (dla kanałów telewizji naziemnej), a następnie naciśnij przycisk <b>→</b>.</p> <p>7 Wykonaj strojenie kanałów w następujący sposób: <b>Jeśli nie znasz numeru kanału (częstotliwości)</b> Naciskaj przyciski <b>↑/↓</b>, aby znaleźć następny dostępny kanał. Z chwilą znalezienia kanału, przeszukiwanie zatrzyma się. Aby kontynuować przeszukiwanie, naciśnij przycisk <b>↑/↓</b>. <b>Jeśli znasz numer kanału (częstotliwość)</b> Przyciskami numerycznymi wpisz numer interesującego cię kanału stacji telewizyjnej lub numer kanału twojego magnetowidu.</p> <p>8 Naciśnij OK.</p> <p>9 Naciskaj przycisk <b>↓</b>, aby wybrać opcję „Potwierdź”, a następnie przycisk OK.</p> <p>10 Naciśnij <b>↓</b>, aby wybrać „OK”, a następnie przycisk OK.</p> <p>Powtórz powyższą procedurę, aby zaprogramować ręcznie inne kanały.</p>
<b>Nazwa</b>	<p>Nadaje wybranemu kanałowi nazwę, składającą się z maksymalnie 5 liter lub cyfr. Po wybraniu kanału, nazwa ta będzie przez chwilę wyświetlana na ekranie.</p> <p>1 Wykonaj kroki od 3 do 5 z sekcji „Nazwy programów” (str. 30).</p> <p>2 Naciskaj przycisk <b>↓</b>, aby wybrać opcję „Potwierdź”, a następnie przycisk OK.</p> <p>3 Naciśnij <b>↓</b>, aby wybrać „OK”, a następnie przycisk OK.</p>

Opcja	Opis
<b>ARC</b>	<p>Wykonuje ręczne strojenie precyzyjne wybranego numeru programu, jeśli uważasz, że nieznaczna korekta dostrojenia poprawi jakość obrazu. (Zazwyczaj, precyzyjne strojenie jest wykonywane automatycznie.)</p> <ol style="list-style-type: none"> <li>1 Naciskaj przyciski <b>↑/↓</b>, aby skorygować strojenie w zakresie -15 do +15, a następnie naciśnij OK.</li> <li>2 Naciskaj przycisk <b>↓</b>, aby wybrać opcję „Potwierdź”, a następnie przycisk OK.</li> <li>3 Naciśnij <b>↓</b>, aby wybrać „OK”, a następnie przycisk OK.</li> </ol> <p>Aby przywrócić automatyczne strojenie, w punkcie 1 wybierz ustawienie „Wł.”.</p>
<b>Filtracja dźwięku</b>	<p>Polepsza jakość dźwięku w poszczególnych kanałach w przypadku zniekształceń transmisji monofonicznej. Czasami sygnał niestandardowej transmisji przy oglądaniu programów monofonicznych może powodować zniekształcenia dźwięku lub też jego okresowe wyciszenie.</p> <ol style="list-style-type: none"> <li>1 Naciskaj przyciski <b>↑/↓</b>, aby wybrać opcję „Mała” lub „Duża”, a następnie naciśnij OK. Jeśli nie zauważasz żadnych zniekształceń dźwięku, zalecamy pozostawienie ustawienia fabrycznego „Wł.”.</li> <li>2 Naciskaj przycisk <b>↓</b>, aby wybrać opcję „Potwierdź”, a następnie przycisk OK.</li> <li>3 Naciśnij <b>↓</b>, aby wybrać „OK”, a następnie przycisk OK.</li> </ol> <p><b>Uwaga</b> Nie możesz odbierać dźwięku stereofonicznego lub podwójnego dźwięku, jeśli ustawiono opcję „Mała” lub „Duża”.</p>
<b>Pomiń</b>	<p>Gdy naciskasz przyciski PROG +/-, aby wybrać kanał, pomija kanały niewykorzystane. (Możesz wciąż wybrać pominięty kanał przyciskami numerycznymi.)</p> <ol style="list-style-type: none"> <li>1 Naciskaj przyciski <b>↑/↓</b>, aby wybrać „Tak”, a następnie OK.</li> <li>2 Naciskaj przycisk <b>↓</b>, aby wybrać opcję „Potwierdź”, a następnie przycisk OK.</li> <li>3 Naciśnij <b>↓</b>, aby wybrać „OK”, a następnie przycisk OK.</li> </ol> <p>Aby przywrócić pominięty kanał, w kroku 1 wybierz „Nie”.</p>
<b>Dekoder</b>	<p>Wyświetla i nagrywa kodowane kanały telewizyjne przy użyciu dekodera podłączonego do złącza SCART 2 albo bezpośrednio, albo za pośrednictwem magnetowidu.</p> <p><b>Uwaga</b> Zależnie od wybranego kraju/regionu, wybranego w opcji „Kraj” (str. 29), opcja ta może nie być dostępna.</p> <ol style="list-style-type: none"> <li>1 Naciskaj przyciski <b>↑/↓</b>, aby wybrać „Wł.”, a następnie przycisk OK.</li> <li>2 Naciskaj przycisk <b>↓</b>, aby wybrać opcję „Potwierdź”, a następnie przycisk OK.</li> <li>3 Naciśnij <b>↓</b>, aby wybrać „OK”, a następnie przycisk OK.</li> </ol> <p>Aby później wyłączyć tę funkcję, w kroku 1 wybierz opcję „Wł.”.</p>

# Podłączanie dodatkowego sprzętu





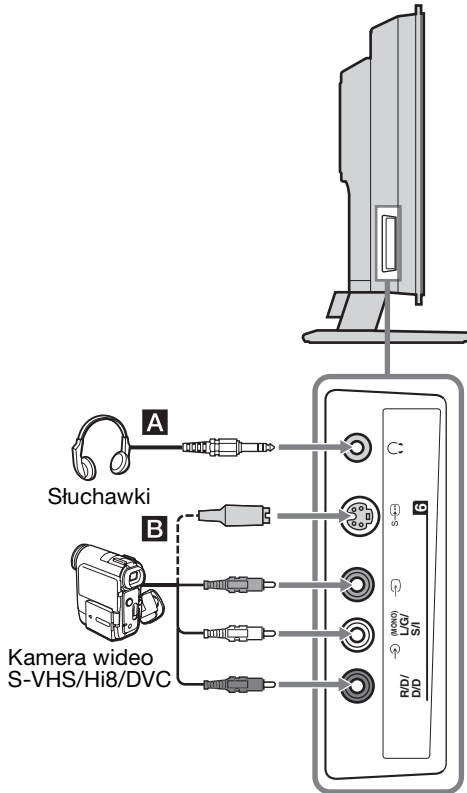

Do odbiornika TV można podłączyć cały szereg dodatkowych urządzeń. Kable połączeniowe nie są dostarczane w zestawie z telewizorem.

## Podłączanie do odbiornika TV (z boku)



### Aby podłączyć Należy

Sluchawki **A** Aby w sluchawkach odbierać dźwięk z odbiornika TV należy je podłączyć do gniazda .

Kamera wideo S-VHS/Hi8/DVC **B** Podłączyć do gniazda S-video  lub gniazda wideo , oraz gniazd audio . Aby uniknąć zakłóceń obrazu, nie podłączać kamery równocześnie do gniazda wideo  i gniazda S-video . Sprzęt monofoniczny należy podłączyć do gniazd L/G/S/I , a opcję „Podwójny dźwięk” ustawić na „A” (str. 24).

## Podłączanie do odbiornika TV (z tyłu)

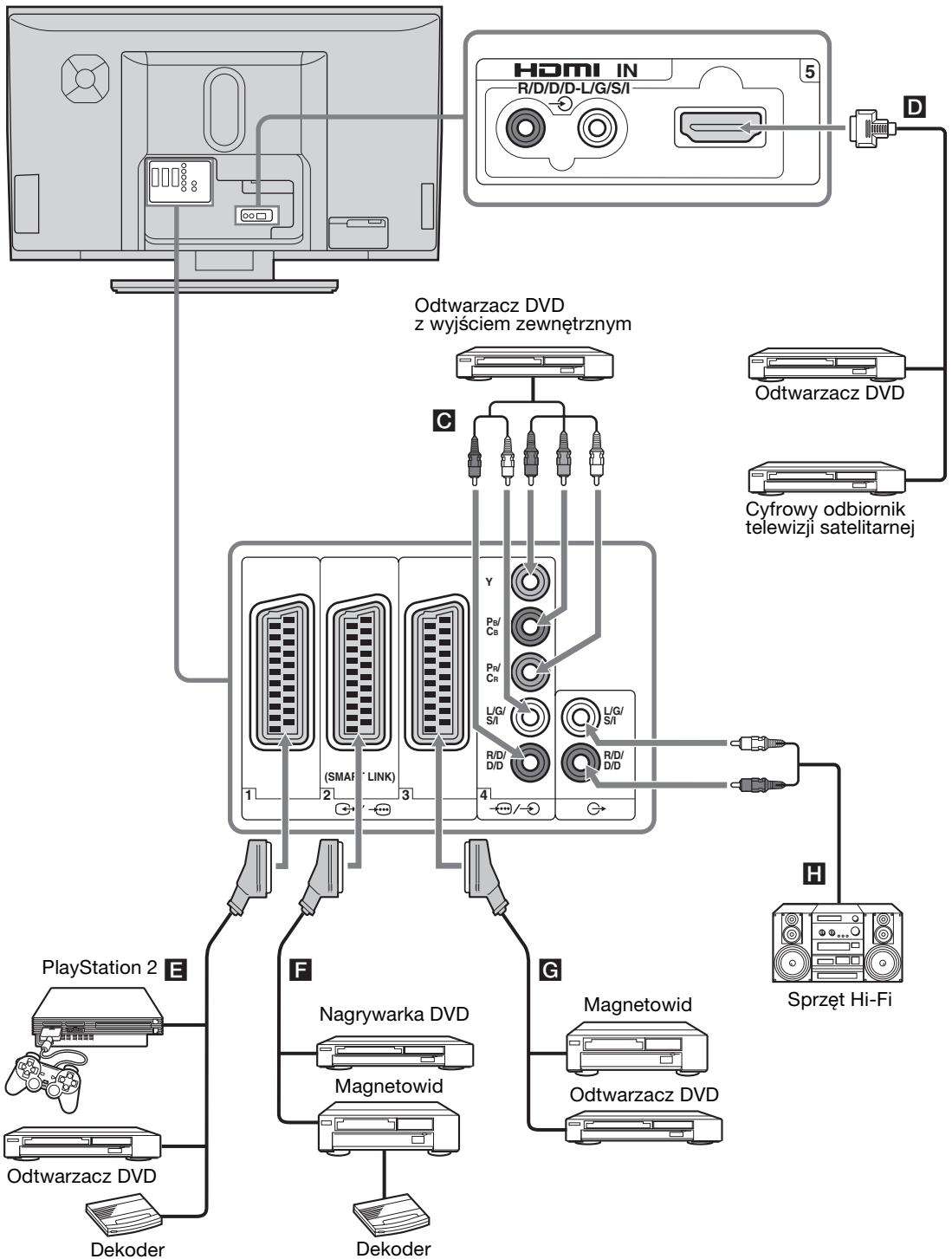

Korzystanie z dodatkowego sprzętu

ciąg dalszy

## Aby podłączyć Należy

Odtwarzacz DVD z wyjściem zewnętrznym **C** Przyłączyć do gniazda kompozytowego i gniazd audio →/→4. Sygnał kompozytowy zawierający sygnał w formacie 576p oraz sygnał audio są podawane z odtwarzacza DVD.

Cyfrowy odbiornik telewizji satelitarnej lub odtwarzacz DVD **D** Podłączyć do gniazda HDMI IN 5, jeżeli urządzenie posiada gniazdo HDMI. Cyfrowe sygnały wideo i audio przesyłane są z cyfrowego odbiornika telewizji satelitarnej. Jeżeli urządzenie jest wyposażone w gniazdo DVI, ale nie posiada gniazda HDMI, należy połączyć gniazdo DVI z gniazdem HDMI IN 5 przy użyciu przejściówki DVI - HDMI (nie należy do wyposażenia), a następnie połączyć gniazda wyjściowe audio urządzenia z gniazdami wejściowymi audio HDMI IN 5. Cyfrowe sygnały wideo i analogowe sygnały audio przesyłane są z urządzenia.

„PlayStation 2”, odtwarzacz DVD lub dekodery **E** Podłączyć do złącza SCART →/→1. Przy podłączeniu dekodera, kodowany sygnał z tunera TV jest wysyłany do dekodera, a następnie dekodery wysyła sygnał dekodowany. W tym przypadku, prawidłowe dekodowanie zostanie zapewnione po wybraniu dla opcji „Wyjście AV2” ustawienia „TV” (str. 26).

Nagrywarka DVD lub magnetowid z obsługą SmartLink **F** Przyłączyć do złącza SCART →/→2. Smartlink stanowi bezpośrednie łącze między odbiornikiem TV a magnetowidem/nagrywarką DVD. Więcej informacji o połączeniu SmartLink można znaleźć w instrukcji obsługi magnetowidu lub nagrywarki DVD.

Magnetowid **G** Szczegóły, patrz str. 11.

Sprzęt audio Hi-Fi **H** Aby odsłuchiwać dźwięk z odbiornika TV na sprzęcie audio Hi-Fi, połączyć z gniazdami wyjściowymi audio →. Aby wyłączyć dźwięk z głośników odbiornika TV, należy ustawić „Głośnik” na „Wyl.” (str. 26).

## Programowanie pilota

Ten typ pilota jest ustawiony na obsługę odbiorników TV Sony oraz większości odtwarzaczy DVD Sony, magnetowidów Sony i zestawów AUX (DAV, odbiornik DTT, kino domowe itp.) Sony.

Aby sterować magnetowidami i odtwarzaczami DVD innych producentów (oraz niektórymi magnetowidami, odtwarzaczami DVD i zestawami AUX firmy Sony), zaprogramowanie pilota wymaga wykonania następującej procedury.

### Uwaga

Najpierw należy odszukać trzycyfrowy kod marki odtwarzacza DVD, magnetowidu lub zestawu AUX z listy „Kody producentów” na str. 37.

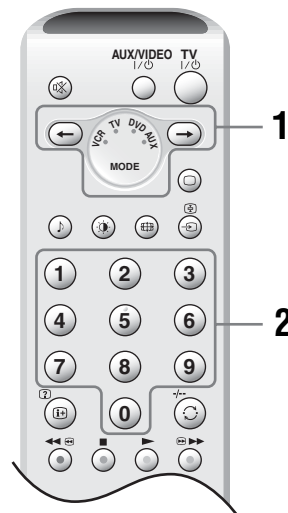

### 1 Programowanie magnetowidu lub odtwarzacza DVD:

Naciśnij przycisk ← i przytrzymaj go przez około sześć sekund, aż zielony wskaźnik VCR lub odtwarzacza DVD zacznie migać.

### Programowanie zestawów AUX Sony:

Naciśnij przycisk → i przytrzymaj go przez około sześć sekund, aż zielony wskaźnik zestawu AUX zacznie migać.

- 2 Podczas gdy migają odpowiednie lampki, naciśnij przyciski numeryczne, by wprowadzić wszystkie trzy cyfry kodu marki urządzenia (str. 37). Zielony wskaźnik zaświeci się na chwilę.

### 3 Włącz urządzenie i sprawdź, czy działają podstawowe funkcje sterowania.

▶ (odtwarzanie), ■ (zatrzymanie), ◀◀ (przewijanie do tyłu), ▶▶ (przewijanie do przodu) wybór kanału dla magnetowidów lub odtwarzaczy DVD, MENU oraz przyciski ↑/↓/◀/▶ dostępne dla odtwarzaczy DVD.

#### Jeśli urządzenie nie działa, lub nie działają niektóre funkcje

Wprowadź prawidłowy kod lub sprawdź następny kod z listy dla tej marki. Nie wszystkie marki są obsługiwane. Może się także zdarzyć, że nie wszystkie modele danej marki mogą być obsługiwane.

#### Wskazówka

Na wewnętrznej stronie pokrywy komory baterii znajduje się mała etykieta, na której można zapisać kody marek używanych urządzeń.

### Kody producentów

Nie wszystkie marki są obsługiwane i nie wszystkie modele danej marki mogą być obsługiwane.

#### Lista marek magnetowidów

Marka	Kod
SONY (VHS)	301, 302, 303, 308, 309, 362
SONY (BETA)	303, 307, 310
SONY (DV)	304, 305, 306
AIWA	325, 331, 351
AKAI	326, 329, 330
DAEWOO	342, 343
GRUNDIG	358, 355, 360, 361, 320, 351, 366
HITACHI	327, 333, 334
JVC	314, 315, 322, 344, 352, 353, 354, 348, 349
LG	332, 338
LOEWE	358, 355, 360, 361, 320, 351
MATSUI	356, 357
ORION	328
PANASONIC	321, 323
PHILIPS	311, 312, 313, 316, 317, 318, 358, 359, 363, 364
SAMSUNG	339, 340, 341, 345
SANYO	335, 336
SHARP	324
THOMSON	319, 350, 365
TOSHIBA	337

### Lista marek odtwarzaczy DVD

Marka	Kod
SONY	001, 029, 030, 036, 037, 038, 039, 040, 041, 042, 043, 044, 053, 054, 055
AIWA	021
AKAI	032
DENON	018, 027, 020, 002
GRUNDIG	009, 028, 023, 024, 016, 003
HITACHI	025, 026, 015, 004, 035
JVC	006, 017
KENWOOD	008
LG	015, 014, 034
LOEWE	009, 028, 023, 024, 016, 003
MATSUI	013, 016
ONKYO	022, 033
PANASONIC	018, 027, 020, 002, 045, 046, 047
PHILIPS	009, 028, 023, 024, 016, 003, 031
PIONEER	004, 050, 051, 052
SAMSUNG	011, 014
SANYO	007
SHARP	019, 027
THOMSON	012
TOSHIBA	003, 048, 049
YAMAHA	018, 027, 020, 002

### Lista modeli zestawów AUX Sony

Zestaw kina domowego DVD

Marka	Kod
SONY (DAV)	500, 501, 502

Zestaw kina domowego

Marka	Kod
SONY	504, 505

Odbiornik AV

Marka	Kod
SONY	505, 506, 507, 508

Ziemienny odbiornik cyfrowy

Marka	Kod
SONY	503

# Dane techniczne

### Wyświetlacz

Wymagania dotyczące zasilania:

220–240 V (prąd zmienny), 50 Hz

Rozmiar ekranu:

40 cali

Przekątna ok. 101,5 cm

Rozdzielczość ekranu:

1 366 punktów (w poziomie) × 768 linii (w pionie)

Pobór mocy:

222 W

Pobór mocy w trybie oczekiwania:

0,5 W lub mniej

Wymiary (szer × wys × gł.):

Ok. 1 114,0 × 729,0 × 360,0 mm (z podstawą)

Ok. 1 114,0 × 647,0 × 114,5 mm (bez podstawy)

Waga:

Ok. 45,0 kg (z podstawą)

Ok. 29,5 kg (bez podstawy)

### System panelu

Panel z wyświetlaczem LCD

### System TV

Zależnie od wybranego kraju/regionu:

B/G/H, D/K, L, I

### System kodowania kolorów

PAL, SECAM

NTSC 3,58, 4,43 (tylko wejście Video In)

### Antena

75-omowa zewnętrzna VHF/UHF

### Zakres kanałów

VHF: E2–E12

UHF: E21–E69

CATV: S1–S20



HYPER: S21–S41

D/K: R1–R12, R21–R69



L: F2–F10, B–Q, F21–F69

I: UHF B21–B69



### Złącza

 /  1

21-stykowe złącze SCART (standard CENELEC), w tym wejście audio/wideo, wejście RGB, wyjście audio/wideo TV.

 /  2 (SMARTLINK)

21-stykowe złącze SCART (standard CENELEC), w tym wejście audio/wideo, wejście RGB, wybieralne wyjście audio/wideo oraz interfejs SmartLink.

 /  3

21-stykowe złącze SCART (standard CENELEC), w tym wejście audio/wideo, wejście RGB, wyjście audio/wideo, z którego odtwarzany jest sygnał wyświetlany aktualnie na ekranie.

 4

Obsługiwane formaty: 1080i, 720p, 576p, 576i, 480p i 480i

Y: 1 Vp-p, 75 omów, synchronizacja ujemna 0,3 V

P<sub>B</sub>/C<sub>B</sub>: 0,7 Vp-p, 75 omów

P<sub>R</sub>/C<sub>R</sub>: 0,7 Vp-p, 75 omów

 4 Wejście audio (gniazda foniczne)

500 mVrms

Impedancja: 47 kiloomów

HDMI IN 5

Video: 1080i, 720p, 576p, 576i, 480p, 480i

Audio: dwukanałowy dźwięk liniowy PCM 32, 44,1 oraz 48 kHz, 16, 20 oraz 24 bitów lub analogowe

wejście audio (gniazda foniczne)

S  6 Wejście S-video (4-stykowe typu mini DIN)

 6 Wejście wideo (gniazdo foniczne)

 6 Wejście audio (gniazda foniczne)

 Wyjście audio (lewy/prawy) (gniazda foniczne)

 Gniazdo słuchawkowe

### Moc dźwięku

25 W + 25 W + 50 W (Subwoofer)

### Dostarczone wyposażenie

- Pilot RM-EA001 (1)
- Baterie AA (typu R6) (2)
- Kabel koncentryczny (1)
- Przewód zasilający (typu C-6) (1)
- Opaska mocująca (1) i wkret (1)

### Wyposażenie dodatkowe

- Ścienny uchwyt mocujący SU-PW3M
- Podstawa odbiornika SU-PF3M

Konstrukcja oraz dane techniczne mogą ulec zmianie bez powiadomienia.





# Rozwiązywanie problemów

Sprawdzić, czy wskaźnik  (tryb oczekiwania) miga na czerwono.

## Gdy miga





Uruchomiona została funkcja autodiagnostyki.

- 1 Policz ile razy miga wskaźnik  (tryb oczekiwania) pomiędzy dwusekundowymi przerwami.  
Na przykład, wskaźnik miga trzy razy, następuje dwusekundowa przerwa i wskaźnik znowu miga trzy razy itd.
- 2 Naciśnij przycisk  znajdujący się na odbiorniku TV (po prawej stronie), aby wyłączyć urządzenie, odłącz przewód zasilający i powiadom sprzedawcę lub punkt serwisowy Sony o sposobie migania wskaźnika (częstotliwość migania).



## Gdy nie miga

- 1 Sprawdź pozycje w tabelach poniżej.
- 2 Jeśli problemy nadal będą występować, należy zlecić sprawdzenie odbiornika wykwalifikowanej osobie.



## Obraz

Problem	Przyczyna/Sposób usunięcia
Brak obrazu (ekran jest ciemny) i brak dźwięku	<ul style="list-style-type: none"><li>• Sprawdź połączenie anteny.</li><li>• Podłącz odbiornik TV do zasilania i naciśnij przycisk  znajdujący się na urządzeniu (po prawej stronie).</li><li>• Jeśli wskaźnik  (tryb oczekiwania) zaświeci się na czerwono, naciśnij przycisk TV .</li></ul>
Brak obrazu lub brak w menu informacji pochodzących z urządzenia podłączonego do złącza SCART	<ul style="list-style-type: none"><li>• Sprawdź, czy to dodatkowe urządzenie jest włączone i kilkakrotnie naciśnij /, aż na ekranie zostanie wyświetlony odpowiedni symbol urządzenia.</li><li>• Sprawdź połączenie między dodatkowym urządzeniem a odbiornikiem TV.</li></ul>
Zniekształcony obraz	<ul style="list-style-type: none"><li>• Sprawdź, czy którekolwiek z dodatkowych urządzeń jest ustawione z przodu lub z boku telewizora. Ustawiając dodatkowe urządzenie, między nim a odbiornikiem TV należy pozostawić pewien odstęp.</li><li>• Zmieniając programy lub wybierając Teletekstu, wyłącz wszystkie urządzenia podłączone do złącza SCART z tyłu odbiornika.</li></ul>
Podwójne obrazy lub „zjawy”	<ul style="list-style-type: none"><li>• Sprawdź antenę lub połączenie kabla antenowego.</li><li>• Sprawdź położenie anteny i jej kierunek.</li></ul>
Na ekranie widać tylko śnieżenie i zakłócenia	<ul style="list-style-type: none"><li>• Sprawdź, czy antena nie jest złamana lub zgięta.</li><li>• Sprawdź, czy nie upłynął okres żywotności anteny (3-5 lat w zwykłych warunkach, 1-2 lat w środowisku nadmorskim).</li></ul>
Zakłócenia obrazu (kropkowane linie lub pasy)	<ul style="list-style-type: none"><li>• Ustaw odbiornik z dala od źródeł zakłóceń elektrycznych, takich jak np. samochody, motocykle lub suszarki do włosów.</li><li>• Sprawdź, czy antena jest podłączona za pomocą dostarczonego w zestawie kabla koncentrycznego.</li><li>• Kabel antenowy powinien się znajdować z dala od innych kabli połączeniowych.</li><li>• Nie należy używać 300-omowych symetrycznych kabli antenowych, ponieważ mogą wystąpić zakłócenia.</li></ul>
Zakłócenia obrazu podczas oglądania kanału telewizyjnego	<ul style="list-style-type: none"><li>• Wybrać opcję „Programowanie ręczne” w menu „Ustawienia” i dostroić „ARC” (Automatyczne Strojenie Precyzyjne), tak by uzyskać lepszy odbiór obrazu (str. 33).</li><li>• Wybrać „Red. zakłóceń” (Redukcja zakłóceń) w menu „Regulacja obrazu”, aby zmniejszyć zakłócenia obrazu (str. 22).</li></ul>

[ciąg dalszy](#)

<b>Problem</b>	<b>Przyczyna/Sposób usunięcia</b>
Pasy zakłócające podczas odtwarzania lub nagrywania przy użyciu magnetowidu	<ul style="list-style-type: none"> <li>• Interferencje pochodzące od głowicy magnetowidu. Magnetowid powinien być ustawiony dalej od telewizora.</li> <li>• Aby uniknąć zakłóceń, między magnetowidem a telewizorem należy pozostawić co najmniej 30 cm odstęp.</li> <li>• Magnetowidu nie należy ustawiać z przodu ani z boku telewizora.</li> </ul>
Czarne i (lub) jasne punkciki na ekranie	<ul style="list-style-type: none"> <li>• Obraz na ekranie składa się z pikseli. Czarne i jasne punkciki (czyli piksele) na ekranie nie świadczą o wadliwym działaniu.</li> </ul>
Brak koloru w kolorowych programach telewizyjnych	<ul style="list-style-type: none"> <li>• Wybierz „Zerowanie” w menu „Regulacja obrazu”, aby przywrócić ustawienia fabryczne (str. 22).</li> </ul>
Brak koloru lub nieprawidłowy kolor przy sygnale pochodzącym z gniazd Y, Pb/Cb, Pr/CR złącza  4	<ul style="list-style-type: none"> <li>• Sprawdź połączenie gniazd Y, Pb/Cb, Pr/CR złącza  4.</li> <li>• Sprawdź, czy wtyczki Y, Pb/Cb, Pr/CR złącza  4 są dobrze włożone do swoich gniazd.</li> </ul>

## Dźwięk

<b>Problem</b>	<b>Przyczyna/Sposób usunięcia</b>
Brak dźwięku, ale obraz jest dobry	<ul style="list-style-type: none"> <li>• Naciśnij  +/- lub  (Wyciszenie dźwięku).</li> <li>• Sprawdź, czy opcja „Głośnik” jest ustawiona na „Wł.” w menu „Funkcje” (str. 26).</li> </ul>
Dźwięk z zakłóceniami	<ul style="list-style-type: none"> <li>• Patrz przyczyny/sposoby usunięcia „Zakłóceń obrazu” podane na str. 39.</li> </ul>
Zniekształcenie dźwięku	<ul style="list-style-type: none"> <li>• Patrz „Filtracja dźwięku” na str. 33.</li> </ul>

## Informacje ogólne

<b>Problem</b>	<b>Przyczyna/Sposób usunięcia</b>
Odbiornik TV automatycznie wyłącza się (urządzenie przechodzi w tryb oczekiwania)	<ul style="list-style-type: none"> <li>• Sprawdź, czy aktywna jest funkcja programatora wyłączania (str. 28).</li> <li>• Sprawdź, czy aktywna jest funkcja automatycznego wyłączania (str. 28).</li> <li>• Jeśli w ciągu 10 minut nie zostanie odebrany żaden sygnał, ani nie zostanie wykonana żadna czynność w trybie TV, odbiornik TV automatycznie przejdzie w tryb oczekiwania.</li> </ul>
Nie można wybrać pewnych sygnałów wejściowych	<ul style="list-style-type: none"> <li>• Wybrać opcję „Ustawienia A/V” w menu „Ustawienia” i anulować opcję „Pomin” źródła sygnału wejściowego (str. 31).</li> </ul>
Pilot nie działa	<ul style="list-style-type: none"> <li>• Sprawdź, czy pilot jest odpowiednio ustawiony dla używanego urządzenia.</li> <li>• Jeśli pilot nie steruje urządzeniem nawet wtedy, gdy jest poprawnie ustawiony, wprowadź odpowiedni kod, zgodnie z objaśnieniami w rozdziale „Programowanie pilota” (str. 36).</li> <li>• Wymień baterie.</li> </ul>
Przy przeglądaniu menu/ Teletekstu/NexTView pojawiają się niewłaściwe znaki alfabety	<ul style="list-style-type: none"> <li>• Wybierz opcję „Język” oraz „Kraj” w menu „Ustawienia” i ustaw język oraz kraj/region, w którym udostępniana jest usługa Teletekstu/ NexTView (str. 29). W przypadku języków pisanych cyrylicą zalecane jest wybranie opcji „Rosja”, jeśli właściwego kraju lub regionu nie ma na liście.</li> </ul>

# Indeks

## Liczby

14:9 18

4:3 18

## A

Antena, sposób podłączenia 11

ARC 33

Aut. głośność 23

Aut. wyłączenie 28

Autoformatowanie 25

Automatyczna inicjalizacja 29

Autoprogramowanie 14, 30

## B

Balans 23

Baterie, sposób wkładania do pilota 10

BBE 23

## D

Dane techniczne 38

Dekoder 33

Dolby Virtual 23

Dołączone elementy wyposażenia 10

Dołączone Sprawdzenie wyposażenia 10

Dynamiczny obraz 22

## E

Edycja 31

Efekt (efekt dźwiękowy) 23

Etykiety urządzeń 21

## F

Fastext 17

Filtracja dźwięku 33

Format obrazu 25

## G

Głośnik 26

## J

Jasność 21

Język 29

## K

Kanały

    autoprogramowanie 14

    Pomiń 33

    wybieranie 16

Kolor 21

Kontrast 21

Korekcja Gamma 22

Kraj 29

## M

Magnetowid

    podłączenie 11

    programowanie 36

Menu Funkcje 26

Menu Regulacja dźwięku 23

Menu Regulacja obrazu 21

Menu Timer 28

Menu Ustawienia 29

Menu Ustawienia ekranu 25

## N

Nazwa 32

Nazwy programów 30

NexTView 17

## O

Odcienie koloru 21

Odcień 21

Ostrość 21

Oszcz. energii 26

## P

Pilot

    czujnik 9

    programowanie 36

    przegląd 8

    wkładanie baterii 10

Podłączenie

    anteny/magnetowidu 11

    dodatkowy sprzęt 34

Podświetlenie Logo 27

Podwójny dźwięk 24

Położenie obrazu 25

Pomiń 31, 33

Poziom w gł. bas. 24

Programowanie ręczne 31

Przełącznik zasilania (⏻) 9

Przycisk (⏻) trybu audycji TV 8

Przycisk (TV I/⏻) trybu

oczekiwania odbiornika TV 8

Przycisk AUX/VIDEO I/⏻ 8

Przycisk dwucyfrowego numeru magnetowidu (-/-) 8

Przycisk efektu dźwiękowego (♫) 8

Przycisk funkcji Screen memo (⏮) 8

Przycisk Informacje (i) 8

Przycisk MENU 8, 9

Przycisk OK 8, 9

Przycisk poprzedniego kanału (⏪) 8

Przycisk Timer wyłączenia (⏸) 8

Przycisk trybu ekranowego (⏻) 8

Przycisk trybu obrazu (⏻) 8

Przycisk wyboru nośnika 8

Przycisk wyboru wejścia (↔) 8, 9

Przycisk wyciszenia dźwięku (⏶) 8

Przycisk wywołania tekstu (Ⓜ) 8

Przycisk zatrzymania tekstu (Ⓜ) 8

Przyciski 0-9 8

Przyciski kolorowe 8

Przyciski numeryczne 8

Przyciski PROG +/- 8, 9

Przyciski ustawiania głośności +/- (↔) 8, 9

## R

Red. zakłóceń (Redukcja zakłóceń) 22

## S

Sluchawki

    Głośność 24

    podłączenie 34

    Podw. dźw. 24

Smart 18

Sortowanie programów 30

## Ś

Światło 21

## T

Tabela indeksu programów 16

Tabela indeksu sygnałów wejściowych 18

Tekst 17

Timer wyłączenia 28

Tony niskie 23

Tony wys. 23

Tryb (Tryb obrazu) 21

Tryb ekranowy 18

## U

Ustawienia A/V 31

## W

Wide (panoramiczny) 18

Wskaźnik (I) zasilania 9

Wskaźnik oczekiwania (⏻) 9

Wskaźnik timer wyłączenia (⏸) 9

Wskaźnik wyłącz obraz (ⓧ) 9

Wyjście AV2 26

Wyłącz obraz 27

## Z

Zerowanie

    regulacja dźwięku 24

    regulacja obrazu 22

Zoom 18