

**SONY®**

# ***Multi-Function DVD Recorder***

---

**Betjeningsvejledning**



***VRD-MC5***

© 2007 Sony Corporation

# Sikkerhedsfor- skrifter

## ADVARSEL

For at undgå brand eller elektrisk stød må apparatet ikke udsættes for regn eller fugt.

For at undgå fare for brand eller stød må der ikke anbringes væskefyldte genstande, f.eks. vaser, på apparatet.

Udstyret må ikke monteres i et lukket rum som f.eks. en bogreol eller lignende.

## FORSIGTIG:

Brug af optiske instrumenter sammen med dette produkt øger risikoen for øjenskade. Da laserstrålen, som bruges i denne Multi Function DVD-optager, er farlig for øjnene, må du ikke forsøge at adskille kabinettet. Servicearbejde må kun udføres af fagfolk.

Dette apparat er klassificeret som et KLASSE 1 LASER-produkt. KLASSE 1 LASER-produktmærket sidder udvendigt på undersiden.

CLASS 1  
LASER PRODUCT  
LASER KLASSE 1  
PRODUKT

## KLASSE 1 LASER-APPARAT

Denne mærkat sidder på den laserbeskyttende afskærmning inden i kabinettet.



Dette symbol skal advare brugeren om, at der er uisoleret "farlig spænding" inden for produktets kabinet, der kan være tilstrækkelig til at udgøre en risiko for elektrisk stød.



Dette symbol skal advare brugeren om vigtig betjenings- og vedligeholdelses (service) -vejledning i den skriftlige dokumentation, der følger med enheden.

Dette grafiske symbol sidder på enhedens underside.

## Vigtige sikkerhedsinstruktioner

- 1) Læs disse instruktioner.
- 2) Gem disse instruktioner.
- 3) Ret dig efter alle advarsler.
- 4) Følg alle instruktioner.
- 5) Apparatet må ikke bruges nær vand.
- 6) Må kun rengøres med en tør klud.
- 7) Ventilationsåbningerne må ikke blokeres. Monteres i overensstemmelse med producentens instruktioner.
- 8) Må ikke monteres nær varmekilder som f.eks. radiatorer, varmeovne, komfurer eller andre apparater (herunder forstærkere), der frembringer varme.
- 9) Omgå ikke sikkerheden, hverken i polariserede stik eller i stik til jordforbindelse. Et polariseret stik har to ben, hvoraf det ene er bredere end det andet. Et stik til

jordforbindelse har to ben og en tredje gren til jordforbindelse. Det brede ben eller den tredje gren er der af hensyn til din sikkerhed. Hvis det medfølgende stik ikke passer til stikkontakten, kan du kontakte en elektriker for at få den forældede stikkontakt udskiftet.

10) Beskyt lysnetledningen mod at blive trådt på eller klemt, specielt ved stik, stikdåser og der, hvor den kommer ud af apparatet.

11) Brug kun tilslutningsudstyr/tilbehør, der er angivet af producenten.

12) Må kun bruges med en vogn, stativ, trefod, konsol eller bord, der er angivet af producenten eller som sælges sammen med apparatet. Når der bruges en vogn, skal der udvises forsigtighed ved kørsel med vogn/apparat, så du ikke kommer til skade, hvis den vælter.



13) Tag stikket til apparat ud ved tordenvejr, eller når det ikke skal bruges i længere tid.

14) Overlad al service til fagfolk. Service er påkrævet, hvis apparatet på nogen måde er blevet beskadiget, f.eks. hvis lysnetledningen eller stikket er blevet beskadiget, der er blevet spildt væske eller faldet genstande ned i apparatet, apparatet har været udsat for regn eller fugt, hvis det ikke fungerer normalt eller er blevet tabt.

## Overholdelse af FCC

Dette udstyr er blevet afprøvet. Det er i overensstemmelse med grænserne for en digital enhed af Klasse B, ifølge Del 15 i FCC-reglerne. Disse grænser skal give en rimelig beskyttelse mod skadelig interferens i forbindelse med montering i private hjem. Udstyret udvikler, bruger og kan udstråle radiofrekvensenergi, og kan, hvis det ikke monteres og bruges i overensstemmelse med vejledningen, forårsage skadelig interferens på radiotrafik.

Der er dog ingen garanti for, at der ikke opstår interferens i en bestemt montering.

Hvis dette udstyr forårsager skadelig interferens på radio- eller tv-modtagelse, hvilket kan afgøres ved at slukke og tænde for udstyret, opfordres brugeren til at forsøge at fjerne interferensen ved at tage en eller flere af følgende forholdsregler:

- Drej eller flyt antennemodtageren.
- Forøg afstanden mellem udstyret og receiveren.
- Tilslut udstyret til en stikkontakt på et andet kredsløb end det, receiveren er tilsluttet.
- Henvend dig til forhandleren eller en erfaren radio/tv-tekniker for at få hjælp.

Du advares om, at ændringer eller modifikationer af en hvilken som helst art, der ikke udtrykkeligt er godkendt i denne betjeningsvejledning, kan gøre din godkendelse til at betjene dette udstyr ugyldig.

Producenten af dette produkt er Sony Corporation, 1-7-1 Konan Minato-ku Tokyo, 108-0075 Japan. Den autoriserede repræsentant for EMC og produktsikkerhed er Sony Deutschland GmbH, Hedelfinger Strasse 61, 70327 Stuttgart, Tyskland. For alle forhold omkring service eller garanti henvises der til adresserne i de særskilte service- eller garantidokumenter.

## Bemærkninger om lysnetadapteren

- Stikkontakten skal være i nærheden af udstyret og være lettilgængelig.
- Brug kun den medfølgende lysnetadapter og lysnetledning.
- Brug ikke en anden lysnetadapter. Det kan medføre funktionsfejl.
- Tilslut lysnetadapteren til en lettilgængelig stikkontakt i nærheden.
- Du må ikke berøre lysnetadapteren med våde hænder.
- Hvis du bemærker noget unormalt ved lysnetadapteren, skal den straks afbrydes fra stikkontakten.
- Brug om nødvendigt en almindelig stikadapter, afhængigt af stikkontaktens udformning.

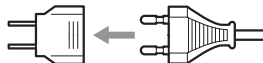

- Enheden er ikke afbrudt fra vekselstrømskilden (lysnettet), så længe den er tilsluttet stikkontakten, selv om selve enheden er slukket.

Navnepladen sidder på enhedens underside.

## Til kunder i USA

### Ejer-registrering

Produktmærkatet sidder på enhedens underside. Skriv serienummeret på pladsen nedenfor. Henvi til disse numre, hvis du henvender dig til en Sony-forhandler vedrørende dette produkt.

Model: VRD-MC5

Serienummer: \_\_\_\_\_

## Til kunder i Storbritannien og Irland

Af hensyn til brugervenligheden og sikkerheden er udstyret forsynet med et stik, der overholder BS1363. Hvis det er nødvendigt at udskifte sikringen i det medfølgende stik, skal der bruges en sikring med det samme amperetal, godkendt af ASTA eller BSI til BS1362 (dvs. med ⚡ eller ⚡-mærket). Hvis det stik, der følger med udstyret, har et aftageligt sikringsdæksel, skal det sættes på, når du har udskiftet sikringen. Brug aldrig stikket uden påsat sikringsdæksel. Kontakt den nærmeste Sony-reparatør, hvis du mister sikringsdækslet.

## **Kassering af gammelt elektrisk og elektronisk udstyr (gældende i EU og andre europæiske lande med separate indsamlingssystemer).**



Dette symbol på produktet eller på dets emballage angiver, at produktet ikke må behandles som husholdningsaffald. Det skal i stedet indleveres til et indsamlingssted for genbrug af elektrisk og elektronisk udstyr.

Ved at sikre, at dette produkt bortskaffes korrekt, hindres eventuelle negative følger for miljø og mennesker, som ellers kunne forårsages af forkert affaldsbehandling for produktet. Genbrug af materialer bidrager til bevaring af naturens ressourcer. For nærmere oplysninger om genbrug af dette produkt kan du henvende dig til dine lokale myndigheder, husholdningsaffaldsservice eller den butik, hvor du købte produktet.

---

# Indholdsfortegnelse

Sikkerhedsforskrifter ..... 2

---

## **Introduktion af DVDirect**

Funktioner ..... 8

Om denne vejledning ..... 9

Pakkens indhold ..... 11

Dele og knapper ..... 12

Slå strømmen til/fra ..... 16

    Navigationsdisplay ..... 17

    Adgang til funktioner  
    fra menuen ..... 18

Sætte en disk i ..... 19

Sætte et hukommelseskort i ..... 21

---

## **Lave en video-DVD**

Lave en video-DVD og  
AVCHD-disk ..... 22

    Typer kopiering ..... 22

    Om video-DVD'er og  
    AVCHD-diske ..... 25

    Camcordere/video-enheder,  
    optagekvalitet og stik ..... 27

    Disk der kan bruges ..... 29

    Om video-DVD'er og AVCHD-  
    diske, du har lavet ..... 30

Kopiere fra en Handycam<sup>®</sup>  
(HDD/Memory Stick) –One  
Touch-kopiering– ..... 32

Kopiere fra en Handycam<sup>®</sup> (HDD/  
Memory Stick) –Brug af  
kopieringsindstilling– ..... 35

    Før du vælger en  
    kopieringsindstilling ..... 35

    Fuld (Alle) kopiering ..... 37

    Tilvækst-kopiering ..... 38

Afspilningsliste-kopiering ..... 40

Scenevalg-kopiering ..... 41

Kopiere fra en  
Handycam<sup>®</sup> (DVD)..... 43

    Før du vælger en  
    kopieringsindstilling ..... 43

    Fuld (Alle) kopiering ..... 45

    Sammenlægning-kopiering ..... 46

Kopiere fra en Handycam<sup>®</sup> (DV/D8)  
eller DV-videokamera ..... 48

    Før du vælger en  
    kopieringsindstilling ..... 48

    Fuld (Alle) kopiering ..... 49

    Manuel kopiering ..... 50

Kopiere fra video-enheder ..... 52

---

## **Lave en foto-DVD**

Lave en foto-DVD ..... 55

    Typer kopiering ..... 55

    Om foto-DVD'er, du har  
    lavet –Typer foto-DVD– ..... 56

    Camcordere/foto-enheder,  
    optaget medie, og stik ..... 57

    Diske der kan bruges til at  
    lave foto-DVD'er ..... 58

    Om foto-DVD'er, du  
    har lavet ..... 58

Kopiere fotos gemt på et  
hukommelseskort/Handycam<sup>®</sup> ..... 60

---

## **Færdiggøre/fremvise den DVD, du har lavet**

Udtage/færdiggøre den disk,  
du har lavet ..... 65

Preview af en video-DVD og  
en foto-DVD ..... 68

---

## **Setup**

Brug af Setup-menuen .....	71
Optagekvalitet .....	72
Automatisk stop-timer .....	72
Automatisk kapitel .....	72
DVD-menu .....	73
Slideshow-musik .....	73
Lave slideshow .....	74
Færdiggøre disk .....	74
Slet disk .....	76
Systeminformation .....	77
Demonstration .....	77
Farvesystem .....	77
Sprog .....	77

---

## ***Yderligere oplysninger***

Om diske .....	78
Kompatible skrivbare diske .....	78
Om hukommelseskort .....	79
Om "Memory Stick" .....	79
Om CompactFlash/SD/ xD-Picture-kort .....	80
Forholdsregler .....	81
Specifikationer .....	82

- DVDirect, Handycam, CyberShot, Memory Stick og de enkelte logoer er varemærker eller registrerede varemærker, der tilhører Sony Corporation.
- "PLAYSTATION" er et registreret varemærke, der tilhører Sony Computer Entertainment Inc.
- Andre system- og produktnavne, der bruges i denne tekst, er varemærker eller registrerede varemærker, der tilhører deres respektive producenter, selv om mærkerne <sup>TM</sup> og <sup>®</sup> ikke bruges i teksten.
- Fremstillet under licens fra Dolby Laboratories.  
Dolby og dobbelt-D-symbolet er varemærker, der tilhører Dolby Laboratories.
- Den autoriserede software på dette produkt bruges under licens fra eSOL Co. Ltd.

- |                                                                                                                                                                                                                                                                                                                                                                                                                                                                                                                                                                                                                                                                                                                                                                                                                                                                                                                                                                                                      |
|------------------------------------------------------------------------------------------------------------------------------------------------------------------------------------------------------------------------------------------------------------------------------------------------------------------------------------------------------------------------------------------------------------------------------------------------------------------------------------------------------------------------------------------------------------------------------------------------------------------------------------------------------------------------------------------------------------------------------------------------------------------------------------------------------------------------------------------------------------------------------------------------------------------------------------------------------------------------------------------------------|
| <ul style="list-style-type: none"> <li><input type="checkbox"/> Vores produktgaranti er kun gyldig, når det medfølgende tilbehør bruges i det angivne eller anbefalede system i overensstemmelse med dokumentationen, og den gælder kun for denne DVDirect. Vores kundeservice og brugersupport gælder kun under disse garantibetingelser.</li> <li><input type="checkbox"/> Bemærk, at vi ikke kan holdes ansvarlige for svigt af computer eller andre enheder, inkompatibilitet med speciel hardware, driftsproblemer forårsaget af forkert installation af software, tab af data, diske eller anden tilfældig skade eller skade som følge af uheld, der kan opstå ved brug af dette produkt.</li> <li><input type="checkbox"/> Garanti og brugersupport for dette produkt er kun gyldig inden for de lande eller salgsområder, der er angivet på garantibeviset.</li> <li><input type="checkbox"/> Specifikationer kan af hensyn til produktforbedring ændres uden forudgående varsel.</li> </ul> |
|------------------------------------------------------------------------------------------------------------------------------------------------------------------------------------------------------------------------------------------------------------------------------------------------------------------------------------------------------------------------------------------------------------------------------------------------------------------------------------------------------------------------------------------------------------------------------------------------------------------------------------------------------------------------------------------------------------------------------------------------------------------------------------------------------------------------------------------------------------------------------------------------------------------------------------------------------------------------------------------------------|

## Ophavsret

Tv-programmer, film, videobånd, diske og andet materiale kan være underkastet ophavsret. Uautoriseret optagelse af sådant materiale kan være i strid med gældende lov om ophavsret. Endvidere kan brug af dette produkt med kabel-tv-transmission kræve godkendelse fra kabel-tv-senderen og/eller programindehaveren.

## Funktioner

Du kan nemt optage video eller fotos med DVDirect. Du har ikke brug for en computer.

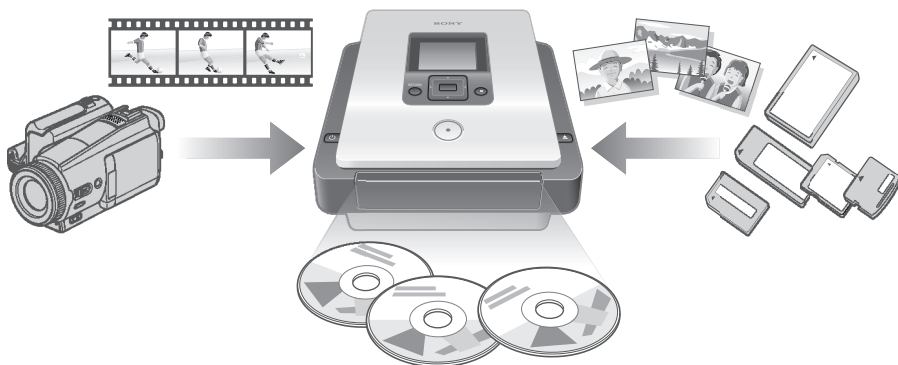

### Lav video-DVD'er

- Du kan optage video fra tilsluttede camcordere og AV-enheder direkte på DVD'er uden brug af computer.
- Du kan kopiere hele indholdet af din HDD, Memory Stick, DVD eller DV-camcorder på en DVD med et enkelt tryk på optageknappen.

### Lav foto-DVD'er

- Du kan arkivere fotos fra et hukommelseskort og tilsluttede camcordere direkte på en DVD uden brug af computer.
- Du kan også lave slideshows af de fotos, der vil kunne afspilles på DVD-afspillere.

### AVCHD-kopiering

Du kan optage HD (High Definition) -video taget med Sony High Definition Handycam® (HDD/Memory Stick), som den er. For nærmere oplysninger om kompatibilitet for AVCHD-disk, se "Bemærkninger om kompatibilitet for AVCHD-disk" on side 26.

### Navigationsdisplay

DVDirect registrerer automatisk hukommelseskort og diske, der er sat i, og indgangssignaler fra tilsluttede enheder. Derefter viser den en meddelelse vedrørende den næste betjening, du skal udføre. Optagelse kan forberedes uden indviklet betjening.



# Om denne vejledning

Afhængigt af den type enhed, der er tilsluttet, eller billedkvaliteten (High Definition-video eller Standard Definition-video), kan du udføre følgende betjening med DVDirect. I denne vejledning vises der forskellige ikoner for hver betjening eller billedkvalitet i overskrifter til afsnittene. Disse ikoners funktioner er som følger.

Ikon	Betydning
<b>HDD CAM</b>	Funktioner til rådighed for Sony Handycam® (HDD) -optagelse på harddisk
<b>MS CAM</b>	Funktioner til rådighed for Sony Handycam® (Memory Stick) -optagelse på Memory Stick
<b>DVD CAM</b>	Funktioner til rådighed for Sony Handycam® (DVD) -optagelse på 8 cm DVD
<b>DV CAM</b>	Funktioner til rådighed for Sony Handycam® (DV/D8) eller DV-videokamera -optagelse på digitalt videobånd
<b>Video Device</b>	Funktioner til rådighed for forskellige camcordere eller video-enheder
<b>Memory Card</b>	Funktioner til rådighed for Memory Stick, Memory Stick Duo, SD-kort, xD-Picture-kort, Compact Flash
<b>SD Video</b>	Kopiere video der optages i Standard Definition-billedkvalitet
<b>HD Video</b>	Kopiere video der optages i High Definition-billedkvalitet (AVCHD-format)
<b>Photo</b>	Kopiere stillbilleder optaget med et digitalkamera eller Sony Handycam®

\* I denne vejledning refererer Handycam® til en Sony camcorder. High Definition Handycam® og AVCHD Handycam® refererer til en HD (High Definition) AVCHD-kompatibel camcorder. For nærmere oplysninger, se side 27 og 57.

## Kopiere video fra Handycam® (HDD/Memory Stick)

 side 32

**HDD CAM** **MS CAM** **HD Video** **SD Video**

Lav en DVD med video taget med en Handycam® (HDD/Memory Stick). Tilslut Handycam® til DVDirect via et USB-kabel.

Funktioner til rådighed:

One Touch-kopiering gennem Handycam® Control

Fuld kopiering

Tilvækst-kopiering

Afspilningsliste-kopiering

Scenevalg-kopiering

## Kopiere video fra Handycam® (DVD)

 side 43

**DVD CAM** **SD Video**

Lav en DVD med video taget med en Handycam® (DVD). Tilslut Handycam® til DVDirect via et USB-kabel.

Funktioner til rådighed:

Fuld kopiering

Sammenlægning-kopiering

## Kopiere video fra DV-videokamera

 side 48

**DV CAM** **SD Video**

Lav en DVD med video taget med en Handycam® (DV/D8) eller DV-videokamera. Tilslut en Handycam® eller DV-videokamera til DVDirect via et DV (i.LINK) -kabel.

Funktioner til rådighed:

Fuld kopiering

Manuel kopiering

## Kopiere video fra diverse video-enheder

 side 52

**Video Device** **SD Video**

Lav en DVD med video taget med en camcorder eller med video fra en anden enhed, der er udstyret med et video-udgangsstik. For at tilslutte en enhed skal du bruge det AV-kabel, der følger med din camcorder eller standard video- eller S -video-kabler.

Funktioner til rådighed:

Manuel kopiering

## Kopiere fotos fra hukommelseskort

 side 60

**Memory Card** **Photo**

Lav en DVD med fotos taget med et digitalkamera og gemt på et hukommelseskort.

Funktioner til rådighed:

Fuld kopiering, foto valg-kopiering

## Kopiere fotos fra Handycam® (HDD/DVD/Memory Stick)

 side 60

**HDD CAM** **MS CAM** **DVD CAM** **Photo**

Lav en DVD med fotos taget med Handycam® (HDD/DVD/Memory Stick).

Funktioner til rådighed:

Fuld kopiering, foto valg-kopiering

# Pakkens indhold

Kontroller, at pakken indeholder følgende. Kontakt en forhandler, hvis noget mangler eller er beskadiget.

- DVDirect



- Lysnetadapter

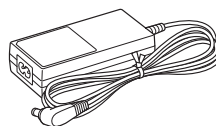

- Lysnetledning
- Guide til lynstart
- Betjeningsvejledning (dette dokument)
- Garantibevis

## **Bemærk**

Brug en lysnetledning, der passer til det område eller land, hvor enheden bruges.

# Dele og knapper

## For- og bagside

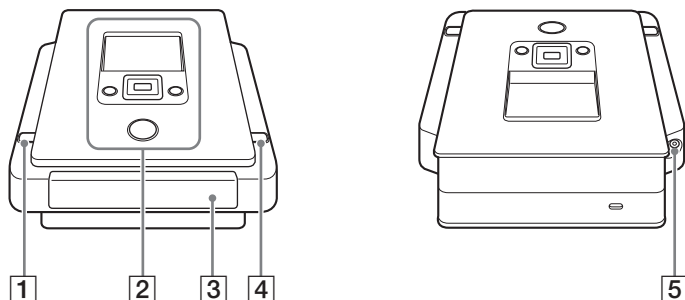

### 1 (strøm) -knap

Tænder/slukker for DVDDirect.

### 2 **Toppanel**

Knapper og display til betjening af DVDDirect er placeret her (side 13).

### 3 **Diskskuffe**

Sæt en disk i her med mærkatsiden opad (side 19).

### 4 (udkast) -knap

Åbner og lukker diskskuffen.

### 5 **DC IN-stik**

Tilslut den medfølgende lysnetadapter her (side 16).

## Underside

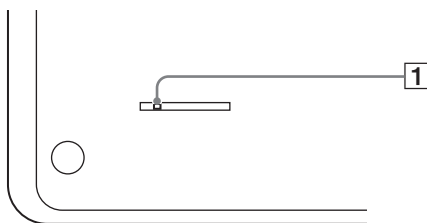

### 1 **Nød-udkastknap**

Hvis du ikke kan åbne diskskuffen med  (udkast) -knappen, skal du slukke DVDDirect og vende den om. Skyd til knappen med et tyndt redskab.

## Toppanel

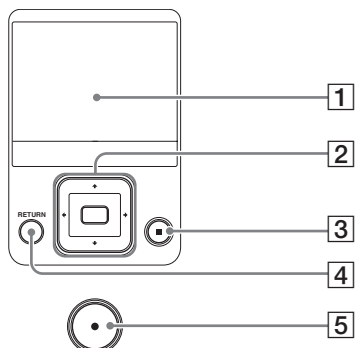

### 1 Displayvindue

Viser et menukærbillede, billeder fra en afspilningsenhed eller et hukommelseskort.

### 2 ↑↓ ←→ markør / □ (valg) -knap

Vælger en funktion.

### 3 ◻ (stop) -knap

Standser optagelse.

### 4 RETURN-knap

Dette stiller displayet tilbage til menukærbilledet eller til det foregående skærbillede, når DVDDirect betjenes.

### 5 ◉ (optage) -knap

Starter optagelse.

Lyser rød under optagelse.

## Venstre sidepanel

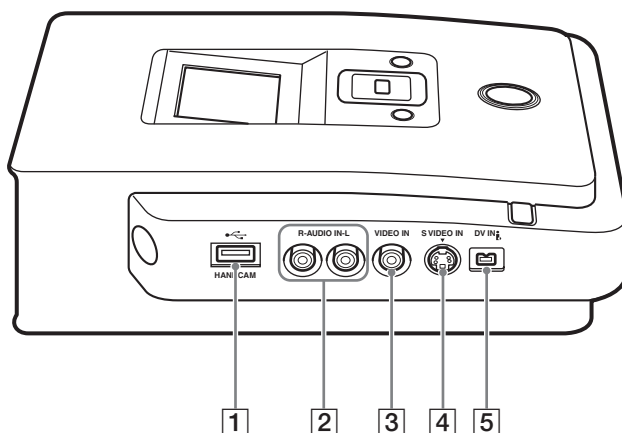

### 1 USB-stik (Type A)

Tilslut et USB-kabel (medfølger ikke) her, når en Handycam<sup>®</sup> tilsluttes.

### 2 AUDIO IN L/R-stik

Tilslut et AV-kabels (medfølger ikke) lydстик her, når DVDirect tilsluttes til en video-enhed, f.eks. en camcorder eller videobåndoptager.

### 3 VIDEO IN-stik

Tilslut et AV-kabels (medfølger ikke) videostik her, når DVDirect tilsluttes til en video-enhed, f.eks. en camcorder eller videobåndoptager.

### 4 S VIDEO IN-stik

Tilslut et S-video-kabel (medfølger ikke) her, når DVDirect tilsluttes til en video-enhed med et S-video-stik, f.eks. en camcorder eller videobåndoptager.

### 5 DV IN-stik (med 4 ben)

Tilslut et DV (i.LINK) -kabel (medfølger ikke) her, når DVDirect tilsluttes til en DV-camcorder med DV-stik.

## Højre sidepanel

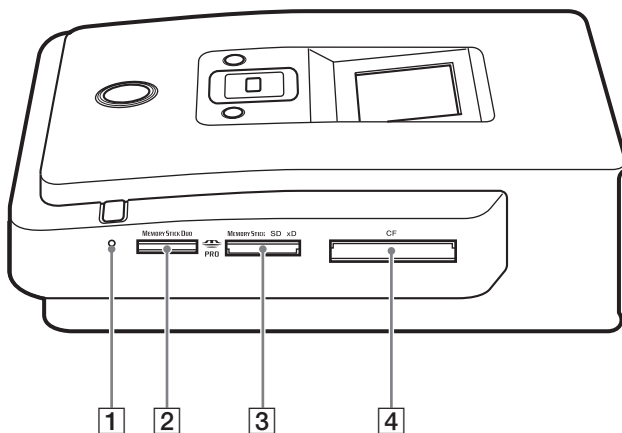

### 1 Hukommelseskort-diode

Lyser gul, når hukommelseskortet læses.

### 2 Memory Stick Duo-slot

Sæt en "Memory Stick Duo" i her.

### 3 Multihukommelseskort-slot

Sæt en "Memory Stick", SD-kort eller xD-Picture-kort i her.

### 4 CompactFlash-kort-slot

Sæt et CompactFlash i her.

# Slå strømmen til/fra

- 1 Tilslut den medfølgende lysnetledning til lysnetadapteren.
- 2 Sæt lysnetadapterens strømstik i DVDirects DC IN-stik.
- 3 Sæt lysnetledningens strømstik i en stikkontakt.

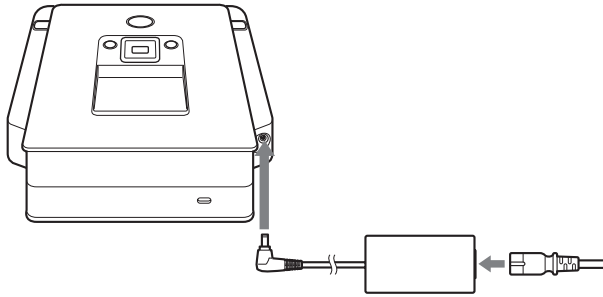

## Bemærkninger

- Brug kun den medfølgende lysnetledning og lysnetadapteren.
- Brug ikke beskadigede kabler, f.eks. kabler med deformerede stik.

- 4 Tryk på  (strøm) -knappen.

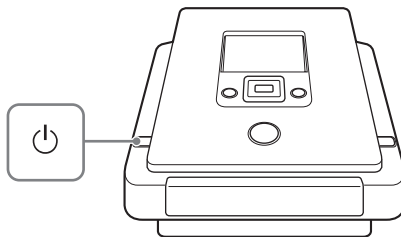

Efter displayvinduet lyser og DVDDirect-logoet vises, vises et andet skærbillede afhængigt af DVDirects aktuelle status. Se "Navigationsdisplay" på side 17 for nærmere oplysninger. Når du trykker på RETURN-knappen, vises menuen. For nærmere oplysninger, se "Adgang til funktioner fra menuen" på side 18.

## Sådan slås strømmen fra

Tryk på  (strøm) -knappen igen.



## Navigationsdisplay

Efter strømmen er slået til, registrerer DVDirect automatisk hukommelseskort og DVD-diske, der er sat i, og indgangssignaler fra tilsluttede enheder. På displayvinduet vises derefter en meddelelse, der angiver hvordan optagelse forberedes. Ved at følge denne meddelelse kan du automatisk gå videre til den ønskede optagelse uden indviklet betjening.

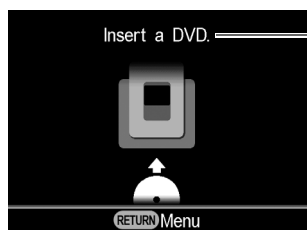

Meddelelser og afbildninger angiver den næste betjening, der skal udføres.

### Ved optagelse af video fra et High Definition Handycam®

Når et High Definition Handycam® (HDD/Memory Stick) tilsluttes til DVDirect, optages video via navigationsdisplayet som følger.

- Når du kun gemmer HD (High Definition) -video, eller både HD (High Definition) -video og SD (Standard Definition) -video, registrerer DVDirect automatisk HD (High Definition) -video og optager den på disken.
- Når du kun gemmer SD (Standard Definition) -video, optager DVDirect den automatisk på disken.

#### **Bemærk**

Når du gemmer HD (High Definition) -video og SD (Standard Definition) -video på dit High Definition Handycam®, og du vil optage SD (Standard Definition) -video, skal du bruge menudisplayet (side 18).

## Adgang til funktioner fra menuen

Du kan udføre optagelser manuelt ved at vælge valgmuligheder fra menuen. Du kan også gå til opsætning-skærbilledet (Setup-menuen) fra menuen for forskellige indstillinger.

Tryk på RETURN-knappen for at vende tilbage til menudisplayet (Du kan ikke gå tilbage til menudisplayet ved optagelse eller fra en betjeningsstatus).

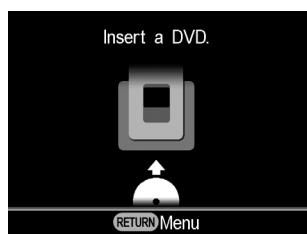
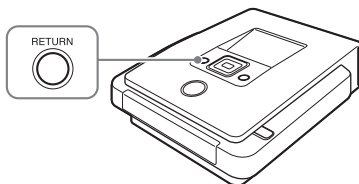

Tryk på **↑** eller **↓** for at vælge den ønskede betjening, og tryk på **□** (valg)-knappen.

Menu	Funktion
Video ➔ DVD	Lav en video-DVD (side 35, 52).
Photo ➔ DVD	Lav en foto-DVD (side 60).
DVD Preview	Afspil en video-DVD eller foto-DVD, du har lavet. (side 68).
AVCHD Dubbing	Optag HD (High Definition) -video til en disk med et High Definition Handycam® tilsluttet til DVDirect.
Setup	Foretag forskellige indstillinger (side 71).

# Sætte en disk i

For at sætte en disk i skal du udføre følgende, mens DVDirect er slået til.

- 1 Tryk på ▲ (udkast) -knappen.

Diskskuffen skyder ud.

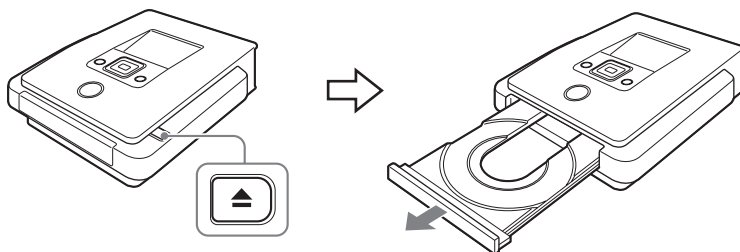

- 2 Læg disken i diskskuffen med mærkaten opad, og tryk på ▲ (udkast) -knappen igen.

## Bemærk

Du må ikke berøre diskens optageside.

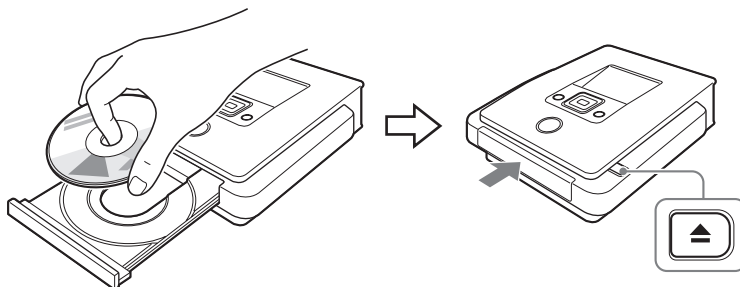

Når der trykkes på ▲ (udkast) -knappen igen, lukkes diskskuffen, og DVDirect begynder at læse den disk, der er sat i.

## Når der sættes en ny disk i

Når en video-enhed tilsluttes til VIDEO IN-, S VIDEO IN- eller DV IN-stikket, og der kopieres manuelt med en ny disk (side 50), vises følgende display.

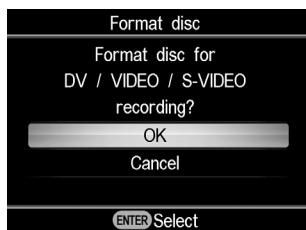

Ved optagelse skal du trykke på **↑** eller **↓** for at vælge "OK", og trykke på  (valg) -knappen. Formatering starter - den kan tage nogle sekunder. For andre typer kopiering kan disken blive formateret automatisk, afhængigt af kopieringsindstillingen.

Formatering er en nødvendig proces før optagelse på en disk.

### **Bemærk**

For en disk, der er formateret ifølge meddelelsen på dette display, kan du kun optage video med VIDEO IN-, S VIDEO IN- eller DV IN-stikket. Når du formaterer en DVD+RW eller DVD-RW ifølge meddelelsen på dette display, kan du bruge disken til at optage i andre kopieringsindstillinger, f.eks. AVCHD-kopiering, hvis du sletter indholdet af disken.

# Sætte et hukommelseskort i

Sæt hukommelseskortet i dets tilsvarende hukommelseskort-slot.

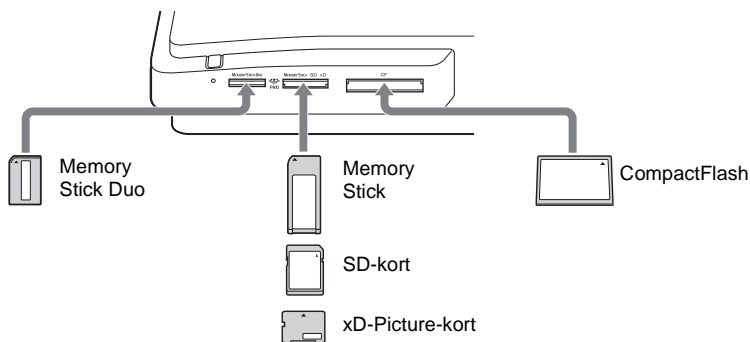

## Memory Stick Duo

Skub "Memory Stick Duo"-en ind i slotten, indtil du hører et klik. For at tage den ud skal du skubbe til "Memory Stick Duo"-en og trække ud.

## Memory Stick/SD-kort/xD-Picture-kort

Skub kortet ind i slotten, indtil du hører et klik. For at tage det ud skal du skubbe til kortet og trække ud.

## CompactFlash

Skub kortet ind i CompactFlash-slotten. For at tage det ud skal du trække CompactFlash'en ud.

CompactFlash'en stikker halvvejs ud.



## Bemærkninger

- Sæt kun et hukommelseskort i en hukommelseskort-slot. Brug ikke mere end en hukommelseskort-slot ad gangen.
- Sæt ikke et andet hukommelseskort i ved optagelse på en disk. Det kan forårsage skrivefejl.
- Sæt ikke en "Memory Stick Duo" med en Memory Stick Duo-adapter i multihukommelseskort-slotten.
- Tag aldrig hukommelseskortet ud, mens hukommelseskort-dioden er tændt. Ellers kan data på hukommelseskortet beskadiges.

## Lave en video-DVD og AVCHD-disk

Du kan optage video ved bare at tilslutte din camcorder eller video-enhed til DVDirect. Hvis du tilslutter et Sony High Definition Handycam<sup>®</sup>, kan du kopiere High Definition (AVCHD) -video i den samme kvalitet.

### Typer kopiering

Afhængigt af din camcorder eller den type video-DVD, du laver, kan du vælge kopieringsindstillingen som følger.

#### One Touch-kopiering gennem Handycam<sup>®</sup> Control (side 32)

**HDD CAM** **MS CAM**

Med denne indstilling kan du optage video fra en Handycam<sup>®</sup> på en disk ved bare at trykke på DISC BURN- eller DVD BURN-knappen på Handycam<sup>®</sup>. Du kan optage yderligere video på en disk, der tidligere har været optaget på, lige som med tilvækst-kopiering (se side 23).

#### Fuld kopiering

**HDD CAM** **MS CAM** **DVD CAM** **DV CAM**

Med denne indstilling kan du optage video fra et digitalt videokamera, der er tilsluttet til DVDirect, på en DVD med et enkelt tryk på (optage) -knappen. DVDirect kontrollerer camcorderen under hele processen og laver video-DVD'en eller AVCHD-disken færdig. Den afsluttede disk færdiggøres automatisk, så den straks kan afspilles på DVD-afspillere. Den AVCHD-disk, du har lavet, kan afspilles på AVCHD-kompatible enheder.

Videoen optages som følger:

#### Handycam<sup>®</sup> (HDD eller Memory Stick) (side 37)

Hele videoindholdet af HDD'en eller Memory Sticken optages på en disk. (Det kan være nødvendigt med flere diske, afhængigt af videoens længde.)

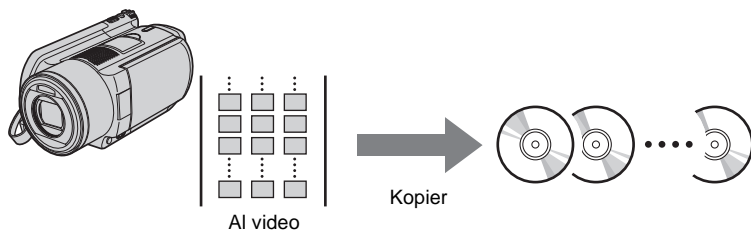

## Handycam® (DVD) (side 45)

Hele videoinholdet af camcorderens 8-cm disk optages på en 12-cm disk.

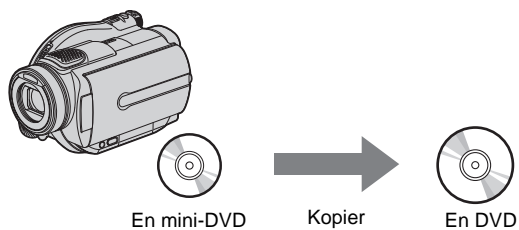

## Handycam® (DV/D8) eller DV-videokamera (side 49)

Hele indholdet af DV-båndet eller Digital 8-båndet optages på en enkelt disk.

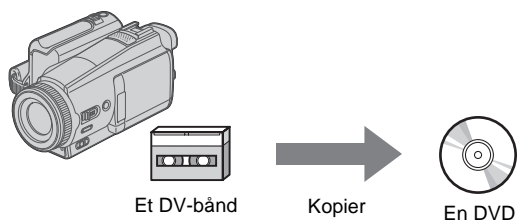

## Tilvækst-kopiering (side 38)

**HDD CAM**

**MS CAM**

Med denne indstilling kan du optage kun det nyeste indhold af en camcorder, hvis tidligere indhold allerede er blevet optaget på en disk.

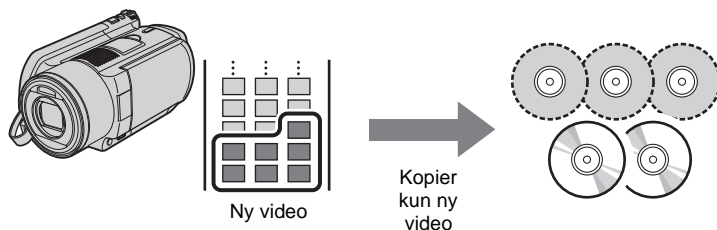

## Sammenlægning-kopiering (side 46)

DVD CAM

Med denne indstilling kan du optage indholdet af flere 8-cm diske fra en Handycam® (DVD) på en enkelt 12-cm disk.

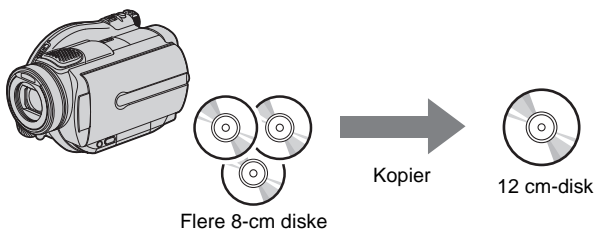

## Afspilningsliste-kopiering (side 40)

HDD CAM MS CAM

Med denne indstilling kan du optage video på en afspilningsliste, der er lavet på dit Handycam® (HDD/Memory Stick). Hvis du vælger video forinden og laver en afspilningsliste på dit Handycam®, kan du nemt optage denne video på DVD. Se betjeningsvejledningen til din camcorder vedrørende redigering af afspilningsliste.

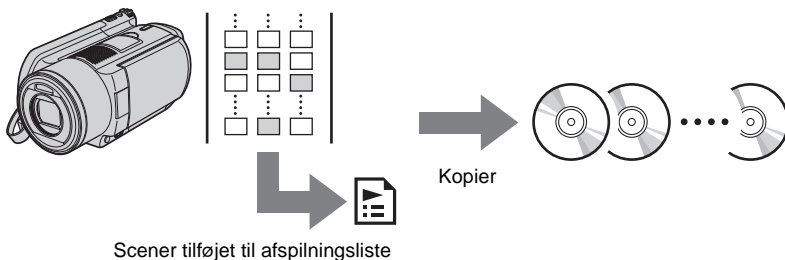

## Scenevalg-kopiering (side 41)

HDD CAM MS CAM

Med denne indstilling kan du optage video valgt efter fremvisning af miniaturer eller optagedato.

Vælg fra miniature:



Vælg fra optagedato:







## Manuel kopiering (side 50)

DV CAM

Video Device

Med denne indstilling kan du lave en video-DVD med  (optage) og  (stop) -knapperne på DVDirect og afspilnings-, pause-, og stop-knapperne på enheden, der er tilsluttet til DVDirect. Du kan optage, mens du ser den video, du vil optage, på displayet.

## Om video-DVD'er og AVCHD-diske

### Video-DVD'er –Diske med SD (Standard Definition) -billedkvalitet–

Du kan lave en video-DVD, mens du ser en video, ved at tilslutte flere camcordere eller video-enheder. Ved at tilslutte Handycam<sup>®</sup> via et USB-kabel, kan du også lave en video-DVD med den samme videokvalitet ved optagelse.

Den disk, du har lavet, kan afspilles på en kompatibel DVD-afspiller.

Du kan også indstille dit favoritfoto for en DVD-menu (side 73).

### AVCHD-diske –Diske med HD (High Definition) -billedkvalitet–

Du kan optage HD (High Definition) -video som den er, ved at tilslutte et High Definition Handycam<sup>®</sup> (HDD/Memory Stick) via et USB-kabel.

Den AVCHD-disk, du har lavet, kan afspilles på AVCHD-kompatible enheder.

Du kan få HD (High Definition) -billedkvalitet med afspilning af AVCHD-disken, hvis der bruges et HD (High Definition) -tv.

## Bemærkninger om kompatibilitet for AVCHD-disk

- En AVCHD-disk kan ikke afspilles på en DVD-afspiller eller -optager, der ikke er kompatibel med AVCHD.
- Sæt ikke en AVCHD-disk i en DVD-afspiller eller -optager, der ikke er kompatibel med AVCHD. DVD-afspilleren eller -optageren kan undlade at udkaste disken og kan slette dens indhold uden varsel.
- En AVCHD-disk kan afspilles på en kompatibel Blu-ray-disk-afspiller/optager, Playstation 3<sup>®</sup> eller anden kompatibel enhed.

Hvilke enheder, der kan afspille disken, varierer afhængigt af billedkvaliteten.

### AVCHD-disk (en disk med High Definition-video)

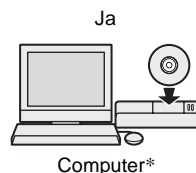
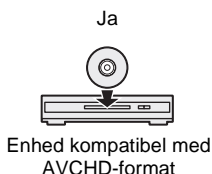
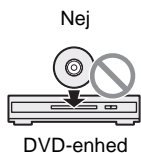

### Video-DVD

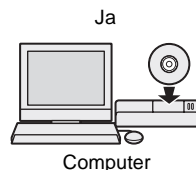
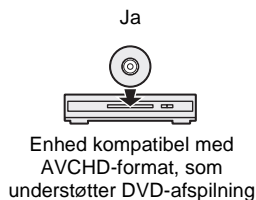
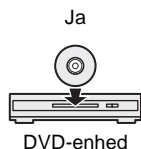

\* Installer software, der er kompatibel med AVCHD, på din computer før denne betjening. Selvfølgelig på et computersystem, der opfylder systemkravene, kan der være forstyrrelser på videoafspilning, enkeltbilleder kan falde bort, eller lyden kan blive afbrudt. (Dette afhænger ikke af kvaliteten af den AVCHD-disk, du har lavet.)

## Camcordere/video-enheder, optagekvalitet og stik

Ved kopiering skal du bruge det indgangsstik, der passer til enheden, som tilsluttes, og til billedkvaliteten. Indgangsstikket påvirker valg af disk, se også "Disk der kan bruges" (side 29).

Type enhed	Billedkvalitet	Indgangsstik på DVDirect			
		USB	DV IN	VIDEO IN	S VIDEO IN
Sony Handycam® (HDD)	HD Video	✓			
	SD Video	✓		✓	✓
Sony Handycam® (Memory Stick)	HD Video	✓			
	SD Video	✓		✓	✓
Sony Handycam® (DVD)	HD Video				
	SD Video	✓		✓	✓
Sony Handycam® (DV/D8/HDV)	HD Video				
	SD Video		✓	✓	✓
Sony Handycam® (MICROMV)	SD Video			✓	✓
Andre camcordere med DV-stik	SD Video		✓	✓	✓
Andre camcordere/ video-enheder	HD Video				
	SD Video			✓	✓

### Råd

- Du kan nedkonvertere HD (High Definition) -video til SD (Standard Definition) -kvalitet ved at kopiere via VIDEO IN- eller S VIDEO IN-stik.
- Når [i.LINK CONV] -indstillingen på Handycam® (HDV) er forvalgt til [ON], kan du nedkonvertere video optaget i HDV-format til SD (Standard Definition) -kvalitet ved at kopiere via DV IN-stikket.

### Bemærk

Bemærk, at du ikke kan kopiere:

- video direkte fra et hukommelseskort, der er sat i hukommelseskort-slots på DVDirect. Disse kort-slots er kun til fotoimport.
- både HD (High Definition) og SD (Standard Definition) -video til en enkelt DVD.
- både video og fotos gemt i camcorderen på samme tid.
- fra en 8 cm DVD-RW formateret i VR-indstilling i en Handycam® (DVD).
- video med kopibeskyttelse (almindelige DVD'er, VHS-bånd, visse programmer fra satellit- eller CATV-receivere etc.).

---

## Bemærkninger om forindstilling af camcordere

- [USB SPEED] -indstillingen på Handycam<sup>®</sup> (HDD/Memory Stick) skal være indstillet på [AUTO]. ([AUTO] er standardindstillingen.)
- [A/V → DV OUT] -indstillingen på Handycam<sup>®</sup> (DV/D8) skal være indstillet på [OFF]. ([OFF] er standardindstillingen.)
- Ved kopiering af 16:9-billeder (billeder optaget med camcorderens indstilling sat på 16:9) via DV IN-, VIDEO IN- eller S VIDEO IN-stikket på DVDirect, skal tv-type på camcorderen indstilles til 4:3.
- Hvis du sletter eller redigerer en video på en Handycam<sup>®</sup> med en computer eller Playstation 3<sup>®</sup>, er det ikke muligt at kopiere video korrekt ved at tilslutte Handycam<sup>®</sup> til DVDirect. Slet eller rediger video med Handycam<sup>®</sup>.

---

## Bemærkninger om nødvendig tid til optagelse

Ved optagelse fra Handycam<sup>®</sup> (HDD/Memory Stick eller DVD) tilsluttet via USB-kabel afhænger den nødvendige tid af REC-indstillingen (XP, HQ, SP eller LP), der bruges til at optage videoen og antallet af scener, som Handycam<sup>®</sup> indeholder. Generelt tager det længere tid at optage video optaget i indstillinger med højere billedkvalitet på en disk. Følgende giver et generelt skøn af den tid, der er nødvendig til at optage en video på 1 time med én scene på en disk.

### Optage HD (High Definition) -video

---

Indstilling	Fra et High Definition Handycam <sup>®</sup> (HDD/Memory Stick)
XP	ca. 40 min.
HQ	ca. 25 min.
SP	ca. 20 min.
LP	ca. 15 min.

---

### Optage SD (Standard Definition) -video







---

Indstilling	Fra et High Definition Handycam <sup>®</sup> (HDD/Memory Stick)	Fra Handycam <sup>®</sup> (DVD)
HQ	ca. 20 min.	ca. 40 min.
SP	ca. 15 min.	ca. 30 min.
LP	ca. 10 min.	ca. 20 min.

---

## Disk der kan bruges

Vælg alt efter det indgangsstik, som du tilslutter enheden til.

Disktype	Indgangsstik på DVDirect	
	USB	DV/VIDEO IN/ S VIDEO
DVD+R 	✓	✓
DVD+R DL (dobbeltag) 		✓
DVD+RW 	✓	✓
DVD-R 	✓	✓
DVD-R DL (dobbeltag) 		
DVD-RW 	✓	✓

### Bemærkninger om optagelse på diske

- Når du tilføjer video til en tidligere optaget disk (ikke færdiggjort disk), skal du bruge det samme stik, der blev brugt til den foregående optagelse. F.eks. kan du ikke tilføje video fra en Handycam® (DVD) tilsluttet via et S-video- eller video-indgangskabel på en disk med video kopieret fra et Handycam® (DVD) tilsluttet via et USB-kabel.
- Du kan ikke tilføje optagelser til en disk, der er lavet på en pc eller en anden DVD-enhed.
- Ved kopiering af HD (High Definition) -video skal du altid bruge en ny disk. Du kan ikke tilføje HD (High Definition) -video til den samme AVCHD-disk, som du tidligere har optaget.

## Om video-DVD'er og AVCHD-diske, du har lavet

Indholdet af en disk består af afsnit kaldet titler og mindre underafsnit kaldet kapitler.

Der vises en DVD-menu hver gang en DVD sættes i en DVD-afspiller. Den tjener som forside eller indholdsfortegnelse for afspilning af video-DVD'en. Du kan lave en video-DVD, der viser miniaturebilleder af titler på DVD-menu-skærbilledet.

Du kan også bruge billeder eller favoritfotos som wallpaper til DVD-menu-skærbilledet.

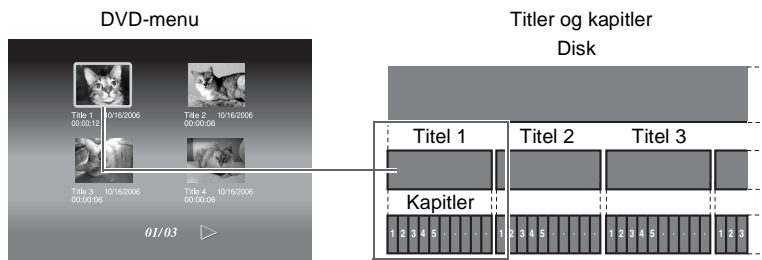

Når du laver en video-DVD eller AVCHD-disk med DVDirect, laves titler og kapitler som følger:

### For video-DVD'er (Manuel kopiering eller kopiering fra DV-camcordere tilsluttet via DV (i.LINK) -kabel)

Titel	Der laves titler mellem de punkter, hvor du starter og stopper en optagelse på DVDirect.
Kapitel	Der laves kapitler alt efter indstillingen af "Auto Chapter" foretaget i Setup-menuen (side 72).
DVD-menu	Du kan indstille displayet valgt fra "DVD Menu" eller dit favoritfoto (side 73).
Preview på DVDirect	Du kan afspille videoen på DVDirect.

## For video-DVD'er (Kopiere fra Handycam® tilsluttet via USB-kabel)

Titel	Titler* <sup>1</sup> laves ved punkter i videoen, hvor optagedatoen skifter.
Kapitel	Kapitler laves for hver scene* <sup>2</sup> i titlen.
DVD-menu	Du kan indstille displayet valgt fra "DVD Menu" eller dit favoritfoto (side 73).
Preview på DVDirect	Du kan afspille videoen på DVDirect.

## AVCHD-diske

Titel	Der laves én titel.
Kapitel	Kapitler laves for hver scene* <sup>2</sup> i titlen.
DVD-menu	DVD-menu kan ikke laves.
Preview på DVDirect	Du kan ikke afspille videoen.

\*<sup>1</sup>Der laves også titler, hvis du ændrer REC-indstillingen (fra HQ eller SP til LP eller omvendt), eller billedformat (fra 4:3 til 16:9 eller omvendt) i video, du optager.

\*<sup>2</sup>Der laves scener, hver gang optagelse startes og derefter standses.

# Kopiere fra en Handycam® (HDD/ Memory Stick) –One Touch-kopiering–

HDD CAM

MS CAM

HD Video

SD Video

Du kan lave video-DVD'er fra dit Handycam® (HDD/Memory Stick) ved bare at trykke på DISC BURN-knappen på Handycam.

Fra og med den næste kopiering kan yderligere video kopieres på en disk uden at kopiere det foregående indhold igen.

## Bemærk

Når du gemmer både HD (High Definition) -video og SD (Standard Definition) -video på et AVCHD Handycam® (HDD/Memory Stick), registrerer DVDDirect automatisk HD (High Definition) -video og optager den på disken.

### 1 Tryk på (strøm) -knappen for at tænde DVDDirect.

Der vises en meddelelse på displayvinduet, som beder dig om at sætte en disk i.

### 2 Sæt en disk i (side 19).

DVDDirect begynder at læse den disk, der er sat i.

## Bemærk

Hvis du laver en AVCHD-disk, skal du sætte en ny disk i.

### 3 Tænd camcorderen.

### 4 Tilslut camcorderen til DVDDirect.

Forbind camcorderens USB-stik (Type mini B) til DVDDirects USB-stik (Type A) med et USB-kabel (medfølger ikke).

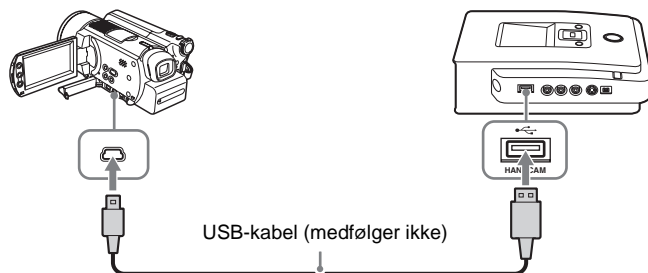

Efter tilslutning af USB-kablet vises [USB SELECT] -skærmbilledet på camcorderens LCD-skærm.



- 5 Tryk på [DISC BURN] på camcorderens LCD-skærm, eller tryk på DISC BURN-knappen på camcorderen eller Handycam Station.

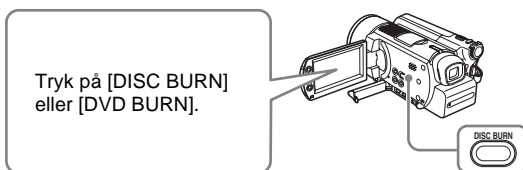

### Bemærk

Afhængigt af camcordertypen kan displayet, der vises på camcorderens LCD-skærm eller knappernes betegnelser på camcorderen være forskellige.

Kopiering starter, og forløbet vises på displayvinduet.

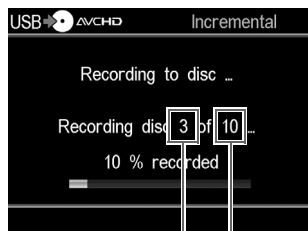

Aktuel disk

Antal diske der er nødvendige

### Råd

Når indholdet på camcorderen ikke passer på en enkelt disk, bliver disken færdiggjort, når den er fyldt, og følgende meddelelse vises på displayvinduet. Tag den afsluttede disk ud, og sæt en tom disk i. Kopiering fortsætter automatisk.



## 6 Kopiering er gennemført.

Ved kopiering af HD (High Definition) -video:  
Disken udkastes automatisk.

Ved kopiering af SD (Standard Definition) -video:

"Complete" vises på displayvinduet, og optagelse standser automatisk.

Tryk på  (udkast) -knappen for at udkaste disken, og vælg om disken skal færdiggøres (side 65). Eller tryk på RETURN-knappen for at gå tilbage til menudisplayet.

---

### Sådan standses kopiering

Du kan ikke standse, mens optagelse er i gang. Du kan kun annullere kopiering ved at trykke på  (stop) -knappen, når du skifter en disk.

---

### Bemærkning om One Touch-kopiering

Denne funktion er kun til rådighed, når DVDirect er i følgende tilstande:

- der ikke trykkes på nogen knap på DVDirect, efter strømmen er slået til ("Navigationsdisplay" på side 17)
- menuen vises på displayvinduet

# Kopiere fra en Handycam® (HDD/Memory Stick) –Brug af kopieringsindstilling–

HDD CAM

MS CAM

HD Video

SD Video

Når Handycam® (HDD/Memory Stick) er tilsluttet til DVDirect, kan du bruge en af fire kopieringsindstillinger, alt efter hvad du foretrækker.

## Bemærk

Når du gemmer både HD (High Definition) -video og SD (Standard Definition) -video på et AVCHD Handycam® (HDD/Memory Stick), registrerer DVDirect automatisk HD (High Definition) -video og optager den på disken.

## Før du vælger en kopieringsindstilling...

- 1 Tryk på  (strøm) -knappen for at tænde DVDirect, og sæt en disk i (side 19).

DVDirect begynder at læse den disk, der er sat i.

## Råd

Du kan også betjene fra "Menu"-displayet for at optage video.

Ved kopiering af HD (High Definition) -video:

Tryk på RETURN-knappen for at vise "Menu", og vælg "AVCHD Dubbing".

Ved kopiering af SD (Standard Definition) -video:

Tryk på RETURN-knappen for at vise "Menu", og vælg "Video → DVD".

Vælg derefter "USB" på skærbilledet til valg af indgang.

- 2 Tænd camcorderen.
- 3 Tilslut camcorderen til DVDirect.

Forbind camcorderens USB-stik (Type mini B) til DVDirects USB-stik (Type A) med et USB-kabel (medfølger ikke).

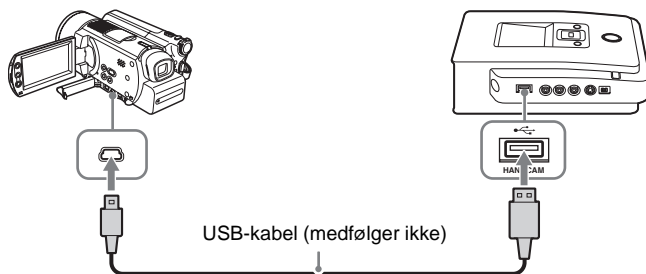

Efter tilslutning af USB-kablet vises [USB SELECT] -skærbilledet på camcorderens LCD-skærm.

#### 4 Tryk på [COMPUTER] på camcorderens LCD-skærm.

Når du bruger en Handycam®  
(HDD): Tryk på [⊖ COMPUTER]  
eller [HDD].

Når du bruger en Handycam®  
(Memory Stick): Tryk på  
[⊖ Memory Stick].

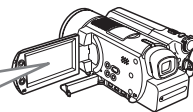

Når du trykker på knappen på camcorderens LCD-skærm, registrerer DVDirect den tilsluttede camcorder, og displayvinduet på DVDirect skifter.

#### Bemærk

Afhængigt af den camcorder, du bruger, vises ovenstående [USB SELECT] - skærmbillede ikke altid automatisk, og indstilling af tilslutningen kan være nødvendig forinden. Afhængigt af camcordertypen kan displayet, der vises på camcorderens LCD-skærm, eller knapperne betegnelser på camcorderen være forskellige. Se afsnittet om tilslutning til computere i betjeningsvejledningen til din camcorder. Du kan gennemføre tilslutning af DVDirect på samme måde som med tilslutning til computeren.

#### 5 Følgende vises på DVDirects displayvindue.

Type indgang

Type disk, der laves

- Når du laver en AVCHD-disk:
- Når du laver en video-DVD:

Kopieringsindstilling

Antal diske der er nødvendige

Du kan vælge en kopieringsindstilling, der kan vises øverst til højre på displayvinduet, ved at trykke på ← eller →.

Se siden nedenfor vedrørende valg af hver kopieringsindstilling.

- Fuld (Alle) kopiering side 37
- Tilvækst-kopiering side 38
- Afspilningsliste-kopiering side 40
- Scenevalg-kopiering side 41

## Fuld (Alle) kopiering

Du kan bruge fuld kopiering til at kopiere videoindholdet på camcorderen på en disk eller mere end en disk med et enkelt tryk på en knap.

- 1 Tryk på **←** eller **→**, indtil "Full" vises øverst til højre på displayvinduet.



- 2 Tryk på **⊙** (optage) -knappen for at starte kopiering.

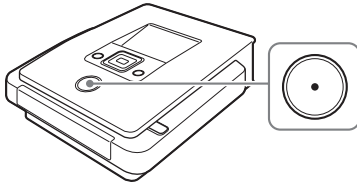

DVDDirect starter kopiering, efter disken har været formateret. "Recording to disc ..." vises på displayvinduet, og **⊙** (optage) -knappen lyser under kopiering.

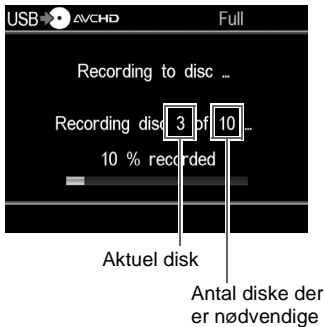

### 3 Skift til en tom disk, når disken er fyldt.

Hvis indholdet på camcorderen ikke passer på en enkelt disk, bliver disken færdiggjort, når den er fyldt. Disken bliver automatisk udkastet, og følgende meddelelse vises på displayvinduet.



Sæt en tom disk i. Kopiering fortsætter automatisk.

### 4 Stop kopiering automatisk, når kopiering er gennemført.

Når kopiering er gennemført, udkastes disken automatisk. Video-DVD'en (eller AVCHD-disk) er afsluttet, og du kan nu afspille den på DVD-afspillere eller DVD-drev på computere. En AVCHD-disk kan afspilles på en AVCHD-kompatibel enhed.

---

## Sådan standses kopiering

Du kan ikke standse, mens optagelse er i gang. Du kan kun annullere kopiering ved at trykke på  (stop) -knappen, når du skifter en disk.

## Tilvækst-kopiering

Efter videoindholdet fra en camcorder er kopieret på diske, kan yderligere video taget med den samme camcorder kopieres på diske uden at kopiere det foregående indhold igen.

### 1 Tryk på eller , indtil "Incremental" vises øverst til højre på displayvinduet.



- 2 Tryk på  (optage) -knappen for at starte kopiering.

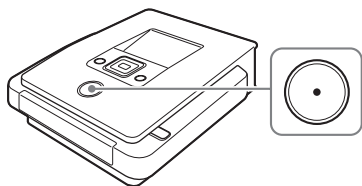

"Recording to disc ..." vises på displayvinduet, og  (optage) -knappen lyser under kopiering.



- 3 Skift til en tom disk, når disken er fyldt.

Hvis indholdet på camcorderen ikke passer på en enkelt disk, bliver disken færdiggjort, når den er fyldt. Disken bliver automatisk udkastet, og følgende meddelelse vises på displayvinduet.



Sæt en tom disk i. Kopiering fortsætter automatisk.

**Bemærk**

Hvis camcorderen ikke indeholder ny video (hele videoindholdet er allerede blevet optaget på en DVD), er tilvækst-kopiering ikke til rådighed.

- 4 Stop kopiering automatisk, når kopiering er gennemført.

Ved kopiering af HD (High Definition) -video:  
Disken udkastes automatisk.

Ved kopiering af SD (Standard Definition) -video:

"Complete" vises på displayvinduet, og kopiering standser automatisk.

Tryk på  (udkast) -knappen for at udkaste disken, og vælg om disken skal færdiggøres (side 65). Eller tryk på RETURN-knappen for at gå tilbage til menudisplayet.

#### Råd

Hvis du udkaster en disk uden at færdiggøre, efter video er blevet kopieret, kan du tilføje video på den samme disk senere.

---

## Sådan standses kopiering

Du kan ikke standse, mens optagelse er i gang. Du kan kun annullere kopiering ved at trykke på  (stop) -knappen, når du skifter en disk.

---



## Bemærkning om tilvækst-kopiering

Denne funktion startes forfra i følgende tilstande:

- der sættes en anden Memory Stick i, end den der tidligere blev brugt til at kopiere, i Handycam<sup>®</sup> (Memory Stick).
- en anden Handycam<sup>®</sup> (HDD), end den der tidligere blev brugt til at kopiere, tilsluttes til DVDirect.

## Afspilningsliste-kopiering

Du kan kopiere alle scener på en afspilningsliste, der er lavet på din camcorder. Lav en afspilningsliste på din camcorder forinden for at bruge afspilningsliste-kopiering.

- 1 Tryk på  eller , indtil "Playlist" vises øverst til højre på displayvinduet.



- 2 Tryk på  (optage) -knappen for at starte kopiering.

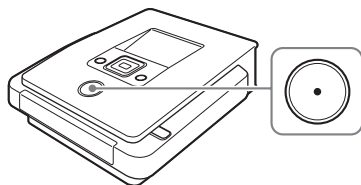



"Recording to disc ..." vises på displayvinduet, og  (optage) -knappen lyser under kopiering.





### 3 Følg trin 3 til 4 i "Tilvækst-kopiering" (side 38).

#### Sådan standses kopiering



Du kan ikke standse en optagelse, når den først er gået i gang. Du kan kun annullere kopiering ved at trykke på  (stop) -knappen, når du skifter en disk.

#### Scenevalg-kopiering

Du kan optage scener valgt efter fremvisning af miniaturer eller optagedato.

- 1 Tryk på  eller , indtil "Select Videos" vises øverst til højre på displayvinduet.



- 2 Tryk på  eller  for at vælge "Thumbnail" eller "Shooting Date", og tryk på  (valg) -knappen.



- 3** Tryk på **↑ ↓ ← →** for at vælge den miniature eller optagedato, du vil kopiere, og tryk på **□** (valg) -knappen for at markere. Kun de markerede scener eller video valgt efter optagedato kopieres.

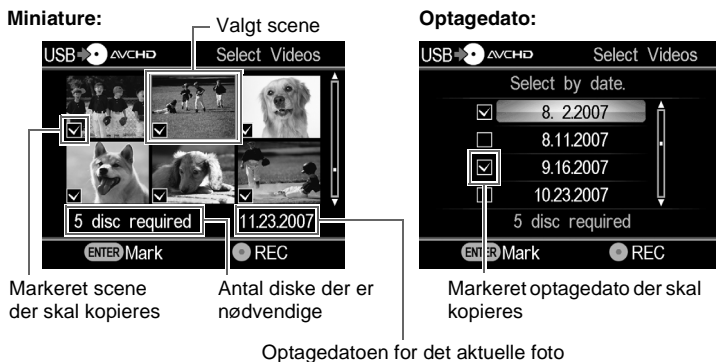

#### Råd

Hvis du trykker gentagne gange på **□** (valg) -knappen, markeres der, eller markeringer fjernes fra displayet.

- 4** Tryk på **○** (optage) -knappen for at starte kopiering.

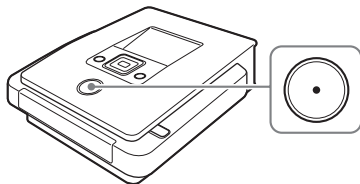

"Recording to disc ..." vises på displayvinduet, og **○** (optage) -knappen lyser under kopiering.



- 5** Følg trin 3 til 4 i "Tilvækst-kopiering" (side 38).

## Sådan standses kopiering

Du kan ikke standse en optagelse, når den først er gået i gang. Du kan kun annullere kopiering ved at trykke på **○** (stop) -knappen, når du skifter en disk.

# Kopiere fra en Handycam<sup>®</sup> (DVD)

DVD CAM

SD Video

Når en Handycam<sup>®</sup> (DVD) er tilsluttet til DVDirect, kan du vælge fuld eller sammenlægning-kopiering, og derefter optage.

## Før du vælger en kopieringsindstilling...

- 1 Tryk på  (strøm) -knappen for at tænde DVDirect, og sæt en disk i (side 19).

DVDirect begynder at læse den disk, der er sat i.

### Råd

Du kan også betjene fra "Menu"-displayet for at optage video.

Tryk på RETURN-knappen for at vise "Menu", og vælg "Video → DVD".

Vælg derefter "USB" på skærbilledet til valg af indgang.

- 2 Tænd camcorderen, og indstil den til afspilning.

- 3 Tilslut camcorderen til DVDirect.

Forbind camcorderens USB-stik (Type mini B) til DVDirects USB-stik (Type A) med et USB-kabel (medfølger ikke).



Efter tilslutning af USB-kablet vises [USB SELECT] -skærbillede på camcorderens LCD-skærm.

- 4 Tryk på [COMPUTER] på camcorderens LCD-skærm.

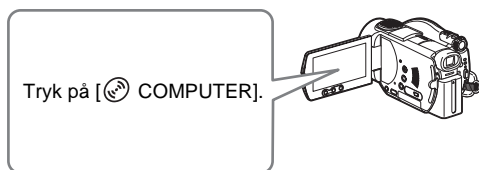

Når du trykker på knappen på camcorderens LCD-skærm, registrerer DVDirect den tilsluttede camcorder, og displayvinduet på DVDirect skifter.

### Bemærk

Afhængigt af den camcorder, du bruger, vises ovenstående [USB SELECT] - skærbillede ikke altid automatisk, og indstilling af tilslutningen kan være nødvendig forinden. Afhængigt af camcordertypen kan displayet vist på camcorderens LCD-skærm eller knappernes betegnelser på camcorderen være forskellige.

Se afsnittet om tilslutning til computere i betjeningsvejledningen til din camcorder. Du kan gennemføre tilslutning af DVDirect på samme måde som med tilslutning til computeren.

## 5 Følgende vises på DVDirects displayvindue.

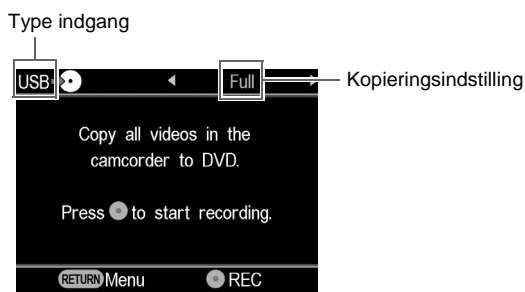

Du kan vælge en kopieringsindstilling, der er vist øverst til højre på displayvinduet ved at trykke på ◀ eller ▶.

Se siden nedenfor vedrørende valg af hver kopieringsindstilling.

- Fuld (Alle) kopiering side 45
- Sammenlægning-kopiering side 46

## Fuld (Alle) kopiering

Du kan bruge fuld kopiering til at kopiere videoindholdet af en 8 cm DVD på en disk med et enkelt tryk på en knap.

- 1 Tryk på **←** eller **→**, indtil "Full" vises øverst til højre på displayvinduet.

Følgende vises på DVDDirects displayvindue.



- 2 Tryk på **⊙** (optage) -knappen for at starte kopiering.

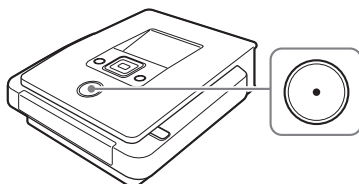

DVDDirect starter kopiering, efter disken har været formateret.

"Recording to disc ..." vises på displayvinduet, og **⊙** (optage) -knappen lyser under kopiering.



- 3 Stop kopiering automatisk, når kopiering er gennemført.

Når kopiering er gennemført, udkastes disken automatisk. Video-DVD'en er afsluttet, og du kan nu afspille den på andre DVD-afspillere eller computer DVD-drev.

### Bemærk

Du kan ikke standse en kopiering, når den først er startet.

## Sammenlægning-kopiering

Når du har flere 8-cm diske med video taget med en DVD camcorder, kan du sammenlægge og kopiere videoen på en 12-cm disk.

- 1 Tryk på ← eller →, indtil "Consolidation" vises øverst til højre på displayvinduet.



- 2 Tryk på [REC] (optage) -knappen for at starte kopiering.

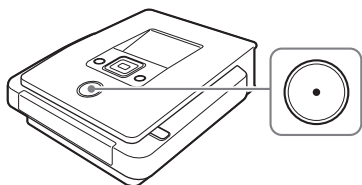

Under kopiering vises forløbet på displayvinduet.



- 3 Stop kopiering automatisk, når kopiering er gennemført. "Complete" vises på displayvinduet og standser automatisk. Tryk på [EJECT] (udkast) -knappen for at udkaste disken, og vælg om disken skal færdiggøres (side 65). Eller tryk på RETURN-knappen for at gå tilbage til menudisplayet.

### Råd

- For at sammenlægge videoindholdet af en anden 8-cm disk på den aktuelle disk skal du skifte 8-cm disken i DVD-camcorderen ud med den nye 8-cm disk, og trykke på  (optage) -knappen på DVDDirect.
- Hvis du udkaster en 12-cm disk fra DVDirect uden at færdiggøre, efter video er blevet kopieret, kan du sammenlægge video optaget på andre 8-cm diske på den samme 12-cm disk senere.

### Bemærk

Du kan ikke standse, mens kopiering er i gang. Vent, indtil den standser automatisk.

# Kopiere fra en Handycam® (DV/D8) eller DV-videokamera

DV CAM

SD Video

Når en Handycam® (DV/D8) eller DV-videokamera er tilsluttet til DVDirect via et DV (i.LINK) -kabel, kan du vælge fuld eller manuel kopiering.

## Før du vælger en kopieringsindstilling...

- 1 Tryk på  (strøm) -knappen for at tænde DVDirect, og sæt en disk i (side 19).

DVDirect begynder at læse den disk, der er sat i.

### Råd

Du kan også betjene fra "Menu"-displayet for at optage video. Tryk på RETURN-knappen for at vise "Menu", og vælg "Video → DVD". Vælg derefter "DV" på skærbilledet til valg af indgang.

- 2 Tænd camcorderen, og indstil den til afspilning.

På de fleste camcordere skal strøm/indstilling-knappen skiftes til PLAY-, PLAY/EDIT- eller VTR-indstilling for at afspille video eller udføre optagelse. Se betjeningsvejledningen til din camcorder for nærmere oplysninger.

- 3 Tilslut camcorderen til DVDirect.

Forbind camcorderens DV-stik til DVDirects DV IN-stik med et DV (i.LINK) -kabel (medfølger ikke).

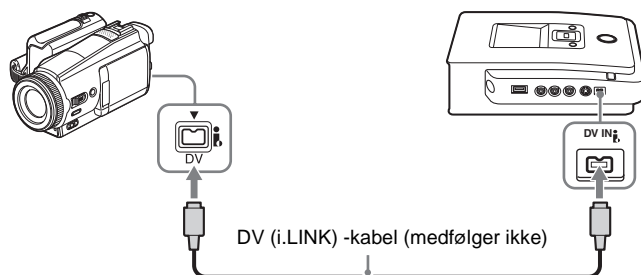



#### 4 Følgende vises på DVDirects displayvindue.

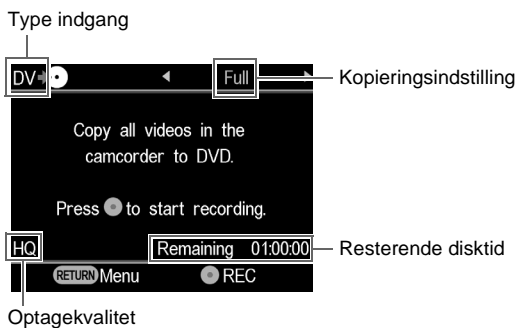

Du kan vælge en kopieringsindstilling, der er vist øverst til højre på displayvinduet ved at trykke på ← eller →.

Se siden nedenfor vedrørende valg af hver kopieringsindstilling.

- Fuld (Alle) kopiering side 49
- Manuel kopiering side 50

### Fuld (Alle) kopiering

Du kan bruge fuld kopiering til at kopiere videoindholdet af et videobånd på en disk. Når fuld kopiering er valgt, betjenes afspilnings- eller stop-indstilling på camcorderen automatisk med et enkelt tryk på en knap på DVDDirect.

#### 1 Tryk på ← eller →, indtil "Full" vises øverst til højre på displayvinduet.

Følgende vises på DVDirects displayvindue.



- 2 Tryk på  (optage) -knappen for at starte kopiering.

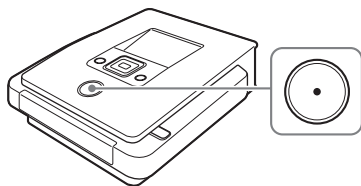

DVDirect starter kopiering på samme tid, som camcorderen starter afspilning. Når videobåndet ikke er ved begyndelsen, spoles det automatisk tilbage, og DVDirect starter kopiering. "Recording" vises på displayvinduet, og  (optage) -knappen lyser under kopiering.





- 3 Stop kopiering automatisk, når kopiering er gennemført.

Når kopiering er gennemført, udkastes disken automatisk. Video-DVD'en er afsluttet, og du kan nu afspille den på DVD-afspillere eller DVD-drev på computere.

#### Råd

Når en tom del af DV-båndet nås, standser kopiering automatisk, og  (optage) -knappen dæmpes.

## Manuel kopiering

Mens du betjener afspilningsknappen eller stop-knappen på din DV-camcorder manuelt, kan du kopiere en video med  (optage) og  (stop) -knapperne på DVDirect.

- 1 Betjen camcorderen for at starte videoafspilning.

Videoafspilning vises på DVDirects displayvindue.



- 2 Tryk på  (optage) -knappen for at starte kopiering.

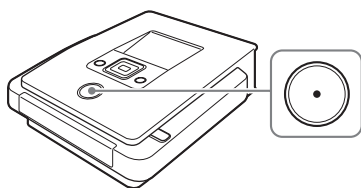

Under kopiering vises "Recording" på displayvinduet under videoafspilning.

- 3 Tryk på  (stop) -knappen for at standse kopiering.



Vent et øjeblik, indtil displayvinduet skifter.

- 4 For at kopiere yderligere video gentages trin 1 til 3.

Når kopiering er gennemført, skal du trykke på  (udkast) -knappen for at udkaste disken, og vælge om disken skal færdiggøres (side 65). Eller tryk på RETURN-knappen for at gå tilbage til menudisplayet.

---

### Sådan holdes pause i kopiering

Tryk på  (optage) -knappen, mens kopiering er i gang. For at starte kopiering igen skal du trykke på  (optage) -knappen igen.

---

### Bemærkninger om manuel kopiering

- Hvis du starter kopiering mere end 10 minutter, efter du satte disken i DVDirect, tager det nogle få sekunder, før kopiering starter. Start kopiering, straks efter du har sat disken i.
- Hvis du stopper afspilning på camcorderen under kopiering, holder DVDirect pause i kopiering. For at fortsætte kopiering skal du starte afspilning på video-enheden igen. Hvis der ikke registreres noget videosignal i 2 minutter, standser kopiering.
- Hvis du trykker på  (stop) -knappen, kan du nogle gange høre lidt støj fra disken, der drejer rundt.

# Kopiere fra video-enheder

## Video Device

Du kan manuelt kopiere de dele af video, du vil kopiere, ved at skifte mellem afspilnings- og stop-knapperne.

- 1 Tryk på  (strøm) -knappen for at tænde DVDirect.

Der vises en meddelelse på displayvinduet, som beder dig om at sætte en disk i.

- 2 Sæt en disk i (side 19).

DVDirect begynder at læse den disk, der er sat i.

- 3 Tilslut video-enheden til DVDirect.

Brug et AV- eller S-video-kabel (disse medfølger ikke), når en video-enhed, f.eks. en videobåndoptager eller DVR, tilsluttes til DVDirect.

For AV-kabler:

Forbind video-enhedens lyd/video-udgangsstik til DVDirects AUDIO IN/VIDEO IN-stik med et AV-kabel (medfølger ikke).

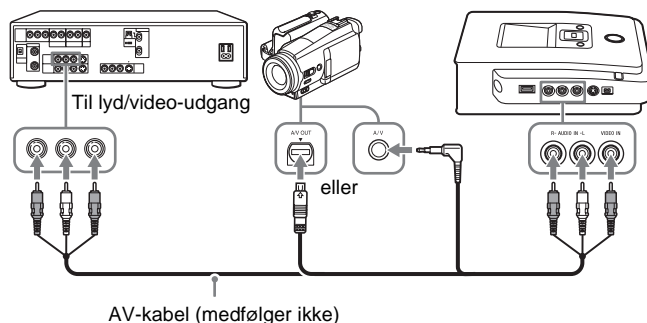

### Råd

Stikkene på en video-enhed er forskellige, afhængigt af enheden. Se betjeningsvejledningen til din enhed, og brug det passende AV-kabel.

For S-video-kabler:

Forbind video-enhedens S-video-udgangsstik til DVDirects S VIDEO IN-stik med S-video-kablet (medfølger ikke). Du skal også tilslutte et lyd kabel for lydindgang.

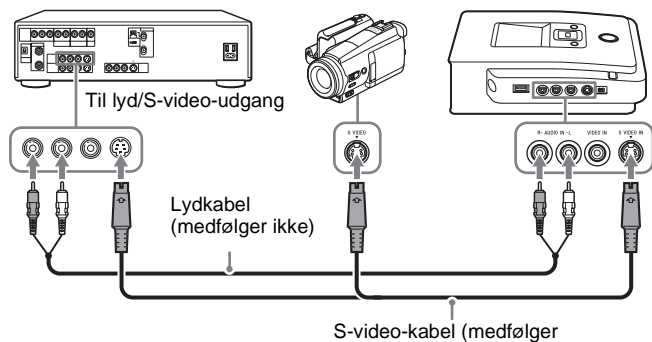

#### Råd

Hvis din video-enhed har et S-video-stik, skal du bruge et S-video-kabel for at få forbedret billedkvalitet (sammenlignet med kvaliteten for et videokabel).

## 4 Betjen video-enheden for at starte afspilning af video.

Videoafspilning vises på DVDirects displayvindue.



#### Råd

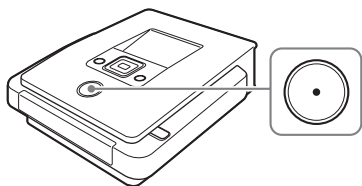

DVDirect registrerer og vælger automatisk video-indgangssignaler, når du afspiller video fra den tilsluttede video-enhed. Du kan også bruge menudisplayet til at vælge indgangsstikket. Tryk på RETURN-knappen for at vise "Menu"-displayet, og vælg derefter "Video → DVD". Vælg "VIDEO" eller "S VIDEO", alt efter tilslutningen til din video-enhed. Det valgte indgangsstik vises øverst til venstre på displayvinduet.

- 5 Tryk på  (optage) -knappen for at starte kopiering.





"Recording" vises på displayvinduet under videoafspilning.



- 6 Tryk på  (stop) -knappen for at standse kopiering.  
Vent et øjeblik, indtil displayvinduet skifter.
- 7 For at kopiere yderligere video gentages trin 4 til 6.
- 8 Når du er færdig med at kopiere, skal du trykke på RETURN-knappen for at gå tilbage til menudisplayet.
- 9 Tryk på  (udkast) -knappen for at udkaste disken (side 65).  
Vælg, om disken skal færdiggøres.  
For nærmere oplysninger om at færdiggøre diske, se "Hvad betyder 'at færdiggøre disk'?" (side 66).

---

### Sådan holdes pause i kopiering

Tryk på  (optage) -knappen, mens kopiering er i gang. For at starte kopiering igen skal du trykke på  (optage) -knappen igen.

---

### Bemærkninger om kopiering fra video-enheder

- Hvis du starter kopiering mere end 10 minutter, efter du satte disken i DVDDirect, tager det nogle få sekunder, før kopiering starter. Start kopiering, straks efter du har sat disken i.
- Hvis du standser afspilning på camcorderen eller video-enheden under kopiering (eller videosignalet afbrydes), holder DVDDirect pause i kopiering. For at fortsætter kopiering skal du starte afspilning på video-enheden igen. Hvis der ikke registreres noget videosignal i 2 minutter, standser kopiering.
- Hvis du trykker på  (stop) -knappen, kan du nogle gange høre lidt støj fra disken, der drejer rundt.

---

## Lave en foto-DVD

Du kan nemt optage fotos taget med dit digitalkamera fra et hukommelseskort på en DVD.

Stillbilleder gemt på en Handycam® (HDD/DVD/Memory Stick) kan også optages på en disk.

Hvis du vælger at lave et slideshow, kan du lave en DVD, der kan afspilles på andre DVD-afspillere.

### Typer kopiering

Der er to typer kopiering til rådighed til at lave foto-DVD'er:

#### **Fuld kopiering**

Med denne metode kan du vælge hele fotos gemt på HDD eller 8-cm DVD i Handycam® eller på hukommelseskort, og kopiere dem på en DVD.

#### **Foto valg-kopiering**

Med denne metode kan du vælge kun scener (fotos) eller den optagedato, du vil kopiere, og optage dem på en disk.

##### **Kopiere med Visual Index (miniature)**

Med denne metode kan du kopiere valgte fotos ved at fremvise miniaturer på en disk.

##### **Kopiere efter optagedato**

Med denne metode kan du kopiere fotos valgt efter optagedato på en disk.

## Om foto-DVD'er, du har lavet –Typer foto-DVD–

Der kan laves følgende typer foto-DVD med DVDirect.

### Foto backup-DVD

Med foto backup-DVD'er kan du gemme fotos (JPEG-filer) taget med et digitalkamera eller Handycam<sup>®</sup> på en DVD-disk. Du kan fremvise foto backup-DVD lavet med DVDirect på displayvinduet eller fremvise den med DVD-drevet på en computer. Du kan også fremvise fotoet med en DVD-afspiller, der kan afspille JPEG-filer.

### Slideshow-DVD

Ud over at gemme fotos (JPEG-filer) kan du med slideshow-DVD'er fremvise disse fotos som et slideshow. En slideshow-DVD kan afspilles på almindelige DVD-afspillere og kan også indeholde baggrundsmusik.

#### Råd

- Billedkvaliteten for de fotos, der afspilles i et slideshow, svarer til kvaliteten for video-DVD.
- Med DVD-drevet på en computer, eller DVD-afspiller der kan afspille JPEG-filer, kan du fremvise fotos i højere kvalitet på både en foto backup-DVD og en slideshow-DVD.

---

### Bemærkninger om at lave en foto-DVD

- Der kan kopieres op til 2.000 fotos på en disk.
- Du kan ikke kopiere både video og stillbilleder gemt i camcorderen på en disk på samme tid.









## Camcordere/foto-enheder, optaget medie, og stik

Brug enten USB-stikket eller en af hukommelseskort-slottene på DVDirect, alt efter din enhed og det medie, hvor fotos er optaget.

Type enhed	Medie	Indgangsstik/hukommelseskort-slots på DVDirect			
		USB	MS Duo	Multi-kort	CF
Sony Handycam® (HDD)	Indbygget HDD	✓			
	Memory Stick Duo		✓		
Sony Handycam® (Memory Stick)	Memory Stick Duo	✓	✓		
Sony Handycam® (DVD)	8 cm DVD	✓			
	Memory Stick Duo		✓		
Sony Handycam® (HDV/DV/D8)	Memory Stick			✓	
	Memory Stick Duo		✓		
Sony CyberShot®	Memory Stick			✓	
	Memory Stick Duo		✓		
Andre digitalkameraer	SD-kort			✓	
	xD Picture-kort			✓	
	CompactFlash				✓

## Diske der kan bruges til at lave foto-DVD'er

Følgende diske kan bruges til at lave en foto-DVD.

Disktype	Logo	Stik på DVDirect	
		USB	Hukommelseskort-slots
DVD+R		✓	✓
DVD+R DL (dobbeltag)			
DVD+RW		✓	✓
DVD-R		✓	✓
DVD-R DL (dobbeltag)			
DVD-RW		✓	✓

## Om foto-DVD'er, du har lavet

### Slideshow-DVD'er

Indholdet af en slideshow-DVD består af titler og kapitler som en video-DVD (side 30). Når du laver en slideshow-DVD, laves der et kapitel for hver 10 fotos. og der kan laves op til 99 kapitler pr. titel.

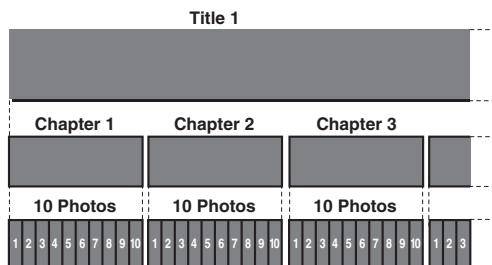

Du kan lave DVD-menuen med billeder eller favoritfotos som et wallpaper med en slideshow-DVD (side 74).

Du kan også indstille baggrundsmusik ved afspilning af en slideshow-DVD (side 73).

## Lagringssteder for fotos (JPEG-filer)

Der laves nogle mapper på en foto-DVD, og alle fotos (JPEG-filer) gemmes i mappen "100VRDMC".

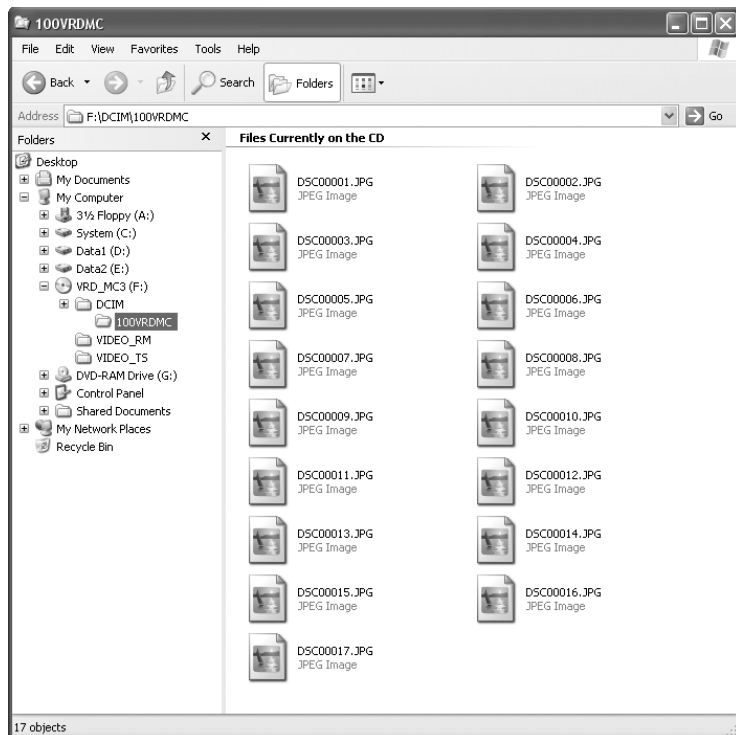

### Råd

Filnavne laves automatisk, når foto-DVD'en laves.

# Kopiere fotos gemt på et hukommelseskort/Handycam<sup>®</sup>

HDD CAM

MS CAM

DVD CAM

Memory Card

Photo

- 1 Tryk på  (strøm) -knappen for at tænde DVDirect, og sæt en disk i (side 19).

DVDirect begynder at læse den disk, der er sat i.

## Råd

Du kan også betjene fra "Menu"-displayet for at optage fotoene.

Tryk på RETURN-knappen for at vise "Menu", og vælg "Photo → DVD" på "Menu"-displayet. Ved kopiering af fotos fra et hukommelseskort i hukommelseskort-slotten skal du vælge "Memory Card". Når du kopierer fra en tilsluttet camcorder, skal du vælge "USB".

- 2 Sæt hukommelseskortet i dets tilsvarende hukommelseskort-slott (side 21), eller tænd og tilslut din camcorder.

## Bemærk

Når du tilslutter til en DVD camcorder, skal du indstille camcorderen til PLAY- eller PLAY/EDIT-indstilling.

Når du tilslutter din camcorder:

Forbind camcorderens USB-stik (Type mini B) til DVDDirects USB-stik (Type A) med et USB-kabel (medfølger ikke).

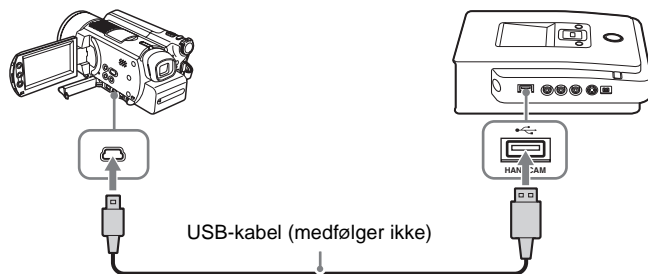

Efter tilslutning af USB-kablet vises [USB SELECT] -skærbilledet på camcorderens LCD-skærm.

Tryk på mediedisplayet med gemte fotos på din camcorders LCD-skærm.

Når du bruger en Handycam® (HDD):  
Tryk på [⊖ COMPUTER] eller [HDD].

Når du bruger en Handycam®  
(Memory Stick):  
Tryk på [□ COMPUTER].

Når du bruger en Handycam® (DVD):  
Tryk på [Ⓢ COMPUTER].

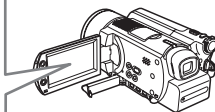

Displayvinduet på DVDirect skifter.

#### Bemærk

Afhængigt af den camcorder, du bruger, vises ovenstående [USB SELECT] - skærbillede ikke altid automatisk, og indstilling af tilslutningen kan være nødvendig forinden. Displayet, der vises på camcorderens LCD-skærm, eller knapperes betegnelser på camcorderen kan være forskellige. Se afsnittet om tilslutning til computere i betjeningsvejledningen til din camcorder. Du kan gennemføre tilslutning til DVDirect på samme måde som med tilslutning til computeren.

### 3 Tryk på ← eller → for at skifte kopieringsindstillingen.

Hvis du trykker på ← eller →, skiftes kopieringsindstillingen, der vises øverst til højre på displayvinduet.

For fuld kopiering:

Tryk på ← eller →, indtil "Full" vises.

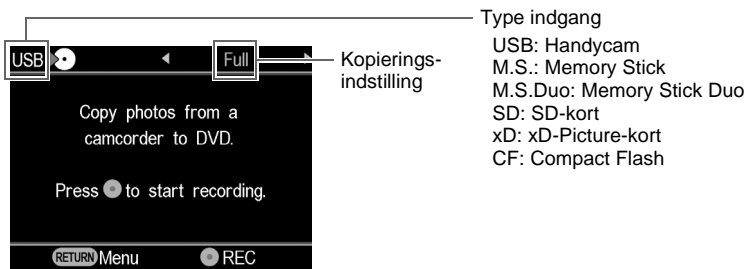

For valgt foto-kopiering:

Tryk på ◀ eller ▶, indtil "Select Photos" vises.



Tryk på ↑ eller ↓ for at vælge "Thumbnail" eller "Shooting Date".

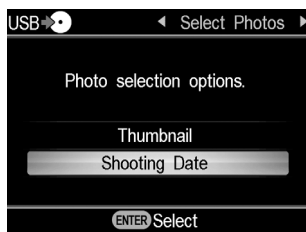

Tryk på ↑ ↓ ◀ ▶ for at vælge den miniature eller optagedato, du vil kopiere, og tryk på  (valg) -knappen for at markere.

Miniature

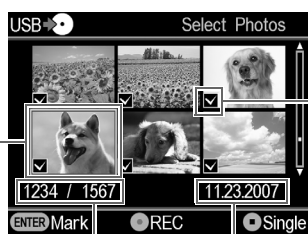

Aktuelt foto/Antal optagede fotos

Optagedatoen for det aktuelle foto

Valgt foto

Markeret foto der skal

Optagedato

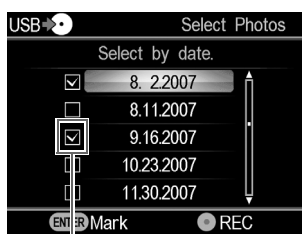

Markeret optagedato der skal kopieres

Hvis du trykker gentagne gange på  (valg) -knappen, markeres der, eller markeringer fjernes fra displayet.

- 4 Tryk på  (optage) -knappen for at starte kopiering.

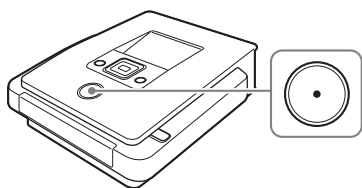

Under kopiering vises forløbet på displayvinduet, og  (optage) -knappen forbliver tændt.



- 5 Stop kopiering automatisk, når kopiering er gennemført.

Når alle fotoene er kopieret til disken, vises "Complete" på displayvinduet, og kopiering standser automatisk.



Når kopiering er gennemført, skal du trykke på  (udkast) -knappen for at udkaste disken (side 65). For at få et preview af fotos kopieret på disken eller kopiere yderligere fotos til den samme disk skal du trykke på RETURN-knappen for at gå tilbage til menudisplayet.

---

## Sådan vises kun ét foto

Tryk på  (stop) -knappen, når miniaturer vises.



Det valgte foto vises i fuld størrelse.

Fotoet kan drejes 90 grader mod højre med hvert tryk på -knappen.

Fotoet kan drejes 90 grader mod venstre med hvert tryk på -knappen.



## Udtage/færdiggøre den disk, du har lavet

Når kopiering er gennemført, skal du trykke på  (udkast) -knappen for at udkaste disken. Derefter kan du vælge, om disken ikke skal færdiggøres (for at tilføje video eller fotos senere), eller om du vil lave en afsluttet disk (færdiggjort) (side 66).

For foto-DVD kan du vælge, om der skal laves et slideshow.

Alt efter følgende betjening skal du lave disken færdig.

### **Bemærk**

I følgende tilfælde udkastes disken automatisk, når kopiering er gennemført:

- du laver AVCHD-disken.
- du laver video-DVD'en i fuld kopiering-indstilling.
- du vælger "ON" på "Slideshow Creation" i Setup-menuen, og laver foto-DVD'en.

### **1** Tryk på (udkast) -knappen.

Der vises en meddelelse, hvor du bliver spurgt, om den disk, der netop er optaget på, skal færdiggøres.



### **Råd**

Denne meddelelse vises ikke, når du bruger en DVD+RW til at kopiere video (undtagen ved kopiering af video på en camcorder tilsluttet via USB-stikket).

### **2** Vælg, om disken skal færdiggøres.

For nærmere oplysninger om at færdiggøre diske, se "Hvad betyder 'at færdiggøre disk'?" (side 66).

For at færdiggøre disken:

Vælg "Yes", og tryk på  (valg) -knappen. Der vises en bekræftelsesmeddelelse - vælg "OK" og tryk på  (valg) -knappen igen. Når du laver en foto-DVD, vises en meddelelse, der spørger, om du vil lave et slideshow. Gå videre til trin 3.

For ikke at færdiggøre disken:

Vælg "No", og tryk på  (valg) -knappen. Disken bliver udkastet uden færdiggørelse.

### 3 Vælg, om der skal laves et slideshow for en foto-DVD.



Tryk på **↑** eller **↓** for at vælge, om der skal laves et slideshow, og tryk på **□** (valg) -knappen.

For at afslutte disken som en foto backup-DVD skal du vælge "No".

For at afslutte disken som en slideshow-DVD skal du vælge "Yes".

#### **Bemærk**

Det tager nogle få minutter at færdiggøre en foto backup-DVD. Den tid, det tager at afslutte en slideshow-DVD, afhænger af fotoenes antal og størrelse. (F.eks. kan det tage 20 minutter eller mere at optage 100 filer (5-megapixel fotos) på en DVD.)

Når al bearbejdning er gennemført, udkastes disken, og video-DVD'en eller foto-DVD'en er afsluttet.

---

### **Sådan laves en slideshow-DVD med et enkelt tryk på en knap**

Du kan lave en slideshow-DVD med et enkelt tryk på **⊙** (optage) -knappen når "Slideshow Creation" er indstillet på "ON" i Setup-menuen (side 74).

---

### **Hvad betyder "at færdiggøre disk"?**

At færdiggøre en disk betyder at gøre disken afspilbar på andre DVD-enheder.

Når en disk udkastes straks efter optagelse, spørger DVDDirect dig, om du vil færdiggøre disken eller ej.

Selv om du udkaster disken uden færdiggørelse, kan du færdiggøre disken fra Setup-menuen (side 71).

Normalt afslutter du disken med færdiggørelse.

Den færdiggjorte disk kan afspilles på samme måde som DVD-Video- eller DVD-ROM-diske på en DVD enhed.

Kontroller følgende for at se, om færdiggørelse er nødvendig til dine formål.

### **Færdiggør disken**

- for at lave en disk, der kan afspilles på DVD-afspillere.
- for at lave en disk, der kan læses på DVD-drev på computere.
- for at lave en disk, der kan distribueres til andre.
- For at lave en helt afsluttet disk som en video-DVD eller foto-DVD (du vil ikke tilføje video eller fotos senere).

### **Færdiggør ikke disken**

- når du senere vil tilføje video til den samme disk med DVDirect.
- når du senere vil tilføje fotos til den samme disk med DVDirect.

#### **Råd**

Når du bruger en DVD+RW til at kopiere video (undtagen ved kopiering af video på en camcorder tilsluttet via USB-stikket), er færdiggørelse unødvendig - der vises der ingen meddelelse, der beder dig om at færdiggøre, når disken udkastes, og det er ikke nødvendigt at færdiggøre fra Setup-menuen.





Du kan altid tilføje video på DVD+RW'en med DVDirect, og disken kan altid afspilles på en DVD-afspiller eller DVD-drevet på en computer.

# Preview af en video-DVD og en foto-DVD

Du kan afspille og kontrollere en video-DVD og en foto-DVD kopieret med DVDDirect på displayvinduet oven på enheden.

## Bemærk

- Der kan ikke høres lyd, når du ser et preview af disken på DVDDirect.
- Du kan ikke udsende videobilleder til en ekstern enhed, f.eks. et tv.
- Du kan ikke afspille en AVCHD-disk.
- Du kan ikke afspille diske optaget på en anden enhed end DVDDirect, eller en disk optaget med en almindelig DVD.

- 1 Tryk på  (strøm) -knappen for at tænde DVDDirect.
- 2 Tryk på RETURN-knappen for at vise menuen. Tryk på  eller  for at vælge "DVD Preview", og tryk derefter på  (valg) -knappen.









- 3 Sæt en DVD, der er lavet med DVDDirect, i.

Efter disken er færdiglæst, vises dens indhold på displayvinduet.

Når der sættes en færdiggjort video-DVD i:

Videotitlerne kopieret på disken vises på displayvinduet.

Tryk på , , ,  for at vælge den titel, du vil fremvise, og tryk på  (valg) -knappen. Den valgte titel begynder at afspille. For at standse afspilning skal du trykke på  (stop) -knappen.

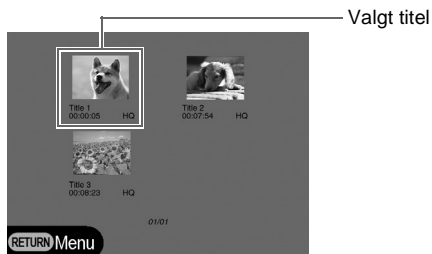

Når der sættes en video-DVD i, der ikke er færdiggjort:  
Den første titel på disken begynder at afspille automatisk.



Aktuelt titelnummer/samlet antal titler

Tryk på ← eller → for at vælge den titel, du vil fremvise. For at standse afspilning skal du trykke på ⏏ (stop) -knappen.

Når der sættes en foto backup-DVD eller en foto-DVD i, der ikke er færdiggjort:

Du kan vælge et foto i en DVD manuelt og vise det.



Optagedatoen for det aktuelle foto

Aktuelt foto/Antal  
optagede fotos

Tryk på ↑ eller ↓ for at vælge et foto, du vil fremvise. For at standse fremvisning skal du trykke på ⏏ (stop) -knappen.

Når der sættes en slideshow-DVD i:

Følgende display vises.

Tryk på ↑ eller ↓ for at vælge "Photo Slideshow" eller "Original Photos".



Når "Photo Slideshow" er valgt, vises fotos på en DVD automatisk efter hinanden. Når du vælger en titel fra DVD-menuen for at afspille som en video-DVD, afspilles fotos inden for titlen.

Når "Original Photos" er valgt, kan du fremvise et foto på en DVD manuelt. Du kan fremvise fotos, som du ville fremvise en foto backup-DVD.

#### **Råd**

- Hvis du sætter en færdiggjort DVD i straks efter at have slået DVDdirect til, aktiveres navigationsdisplayet, og video eller foto optaget på disken vises automatisk på displayvinduet.
- For nærmere oplysninger om titler, se "Om video-DVD'er og AVCHD-diske, du har lavet" (side 30) eller "Om foto-DVD'er, du har lavet" (side 58).

## Brug af Setup-menuen



På Setup-menu-skærmbilledet kan du ændre de forskellige indstillinger til at lave diske.

Standardindstillingen er understreget på den følgende liste.



- 1 Tryk på  (strøm) -knappen for at tænde DVDDirect.
- 2 Tryk på RETURN-knappen.

"Menu"-displayet vises.

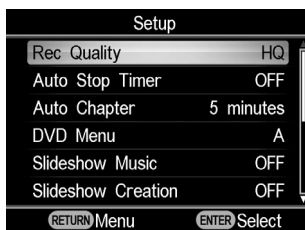

- 3 Tryk på  for at vælge "Setup", og tryk på  (valg) -knappen. Setup-menuen vises.



Bevæg markøren ved at trykke på  eller  for at vælge punkter eller valgmuligheder, der skal ændres, og tryk på  (valg) -knappen for at ændre indstillingen eller bekræfte.

## Optagekvalitet

DV CAM

Video Device

Vælg den optagekvalitet, der skal bruges, når du laver en video-DVD.

Optagekvalitet	Billed kvalitet	Optagetid (ca.)	
		Enkeltlags disk	Dobbeltlags disk
HQ	Høj	1 time	2 timer
HSP	↑	1,5 time	3 timer
SP	Standard	2 timer	4 timer
LP	↑	3 timer	6 timer
SLP	Lav	6 timer	12 timer

## Automatisk stop-timer

Video Device

Vælg den forvalgte tid, der skal bruges til at standse optagelse automatisk, når du laver en video-DVD.

Indstilling	Funktion
<b>OFF</b>	
<b>30min to 8h</b>	Optagelse automatisk standser når den forvalgte tid er forløbet, efter optagelse starter. Du kan vælge 30 min., 60 min., 90 min., 2 timer (2h), 3 timer (3h), 4 timer (4h), 6 timer (6h), 8 timer (8h).

### Bemærk

Indstillingen "Auto Stop Timer" annulleres, når optagelsen er gennemført, der trykkes på  (Stop) -knappen under optagelse, eller strømmen slås fra.

## Automatisk kapitel

DV CAM

Video Device

Angiv et tidsinterval, der automatisk skal laves kapitler med på en video-DVD.

Indstilling	Funktion
<b>OFF</b>	Der indføres ikke et kapitel.
<b>5min</b>	Indfører kapitler med intervaller på ca. 5 minutter.
<b>10min</b>	Indfører kapitler med intervaller på ca. 10 minutter.
<b>15min</b>	Indfører kapitler med intervaller på ca. 15 minutter.



## DVD-menu

HDD CAM
  MS CAM
  DVD CAM
  DV CAM
  Video Device

SD Video
  Photo

Vælg et baggrundsbillede, der skal anvendes på DVD-menu-skærbilledet på en video-DVD eller en slideshow-DVD.

Indstilling	Funktion
<b>A, B, C, D</b>	Anvender det valgte billede på DVD-menu-skærbilledet.
<b>JPEG</b>	Indstiller dit favoritfoto (JPEG-fil) for menuskærbilledet på en video-DVD eller slideshow-DVD.

### Sådan bruges en JPEG-fil i en DVD-menu

Når "JPEG" er valgt, kan du indstille dit favoritfoto (JPEG-fil) for DVD-menu-skærbilledet på en video-DVD eller en slideshow-DVD. Med din computer skal du kun gemme et enkelt foto (JPEG-fil) for DVD-menuen i det øverste bibliotek i hukommelseskortet forinden. Sæt hukommelseskortet i DVDirects hukommelseskort-slot, før du laver en disk.

#### Bemærk

- Gem kun en enkelt JPEG-fil i det øverste bibliotek på et hukommelseskort. Hvis der er mange fotos i det øverste bibliotek på hukommelseskortet, kan det ønskede foto ikke indstilles for DVD-menuen.
- Brug på visse JPEG-filer er ikke altid muligt i en DVD-menu.

## Slideshow-musik

HDD CAM
  MS CAM
  DVD CAM
  Memory Card
  Photo

Vælg, om der skal optages baggrundsmusik på en foto-DVD (slideshow-DVD).

Indstilling	Funktion
<b>ON</b>	Der optages baggrundsmusik.
<b>OFF</b>	Der optages ikke baggrundsmusik.
<b>MP3</b>	Optager din favoritmusik (MP3-fil) som baggrundsmusik på en slideshow-DVD.

### Sådan bruges en MP3-fil som baggrundsmusik på en slideshow-DVD

Hvis "MP3" er valgt, kan du optage din valgte musik (MP3) som baggrundsmusik for en slideshow-DVD.

Med din computer skal du kun gemme en enkelt MP3-fil i det øverste bibliotek på hukommelseskortet forinden. Sæt hukommelseskortet i DVDirects hukommelseskort-slot, før du laver en disk.

## Bemærk

- Der skal kun være en MP3-fil gemt i det øverste bibliotek på et hukommelseskort. Hvis der er mange filer i det øverste bibliotek på hukommelseskortet, kan den ønskede musik ikke indstilles som baggrundsmusik.
- Når du forærer andre en slideshow-DVD, du har lavet, skal du sikre dig, at baggrundsmusikken ikke er underkastet ophavsret.

## Lave slideshow

HDD CAM

MS CAM

DVD CAM

Memory Card

Photo

Vælg, om der skal vises en meddelelse, der beder dig om at lave et slideshow, når du trykker på  (udkast) -knappen efter optagelse for en foto-DVD.

Indstilling	Funktion
<b>OFF</b>	Når du trykker på  (udkast) -knappen efter optagelse på en disk, vises der altid en meddelelse på displayvinduet, der spørger, om der skal laves et slideshow.
<b>ON</b>	Efter fotoene er optaget på disken, laves der et slideshow, og disken færdiggøres automatisk, så den straks kan afspilles på en DVD-afspiller.

## Færdiggøre disk

Hvis du udkaster en disk uden færdiggørelse, kan du færdiggøre disken senere. For nærmere oplysninger om at færdiggøre diske, se "Hvad betyder "at færdiggøre disk"?" (side 66).

- 1 Sæt en disk, der skal færdiggøres, i, tryk på  for at vælge "Finalize disc", og tryk på  (valg) -knappen.



Følgende meddelelse vises.



- 2 Tryk på **↑** eller **↓** for at vælge "Yes", og tryk på  (valg) - knappen.

Følgende meddelelse vises.

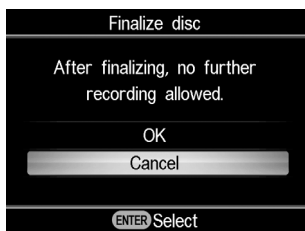

- 3 Tryk på **↑** eller **↓** for at vælge "OK", og tryk på  (valg) - knappen.

- 4 DVDirect starter færdiggørelse.

#### For video-DVD'er

Følgende meddelelse vises.

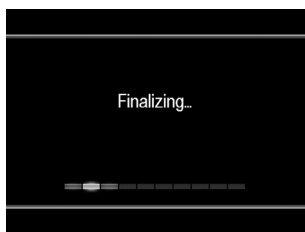

#### For foto-DVD'er

Følgende meddelelse vises.

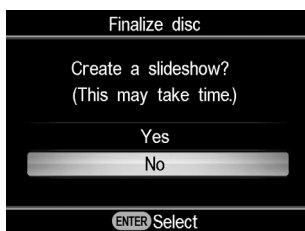

For at afslutte disken som en foto backup-DVD skal du vælge "No".  
For at afslutte disken som en slideshow-DVD skal du vælge "Yes".

#### Bemærkninger

- Det tager nogle få minutter at færdiggøre en video-DVD eller foto backup-DVD.
- Den tid, det tager at afslutte en slideshow-DVD, afhænger af fotoenes antal og størrelse.

Efter færdiggørelse er gennemført, kan disken udcastes.

## Slet disk

Slet video eller fotos optaget på en DVD+RW eller DVD-RW. Den slettede disk kan bruges igen som en tom disk.

### Bemærk

Vær opmærksom på, at denne betjening sletter alle data.

- 1 Sæt en disk, der skal slettes, i, tryk på **↓** for at vælge "Erase disc", og tryk på **□** (valg) -knappen.



Følgende meddelelse vises.

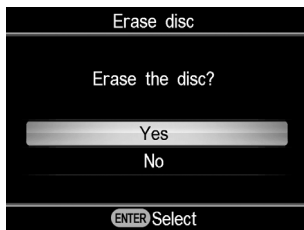

- 2 Tryk på **↑** eller **↓** for at vælge "Yes", og tryk på **□** (valg) -knappen.

Følgende meddelelse vises.

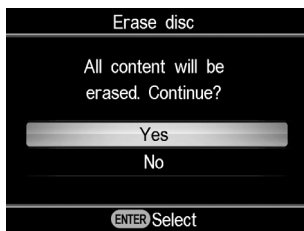

- 3 Tryk på **↑** eller **↓** for at vælge "Yes", og tryk på **□** (valg) -knappen.

DVDirect starter sletning.

Efter sletning er gennemført, kan disken udcastes.

## Systeminformation

Du kan kontrollere versionen af systemsoftwaren på DVDirect. Tryk på **↓** for at vælge "System Info", og tryk på  (valg) -knappen for at vise softwareversionen på displayvinduet.

### Råd

Systemsoftwaren er den indbyggede software, der får DVDirect til at virke.

## Demonstration

Vælg, om demonstrationen skal aktiveres.

Indstilling	Funktion
<b>ON</b>	Aktiverer demonstrationen. Når DVDirect ikke betjenes i et bestemt tidsrum, vises demonstrationen automatisk på displayvinduet.
<b>OFF</b>	Deaktiverer demonstrationen.

## Farvesystem

Viser det farvesystem, der bruges til at lave diske med DVDirect.

Indstilling	Funktion
<b>NTSC</b>	Optager på diske i NTSC-farvesystemet.
<b>PAL</b>	Optager på diske i PAL-farvesystemet.

### Bemærkninger

- Indstillingen af farvesystemet må som regel ikke ændres. Det passende farvesystem er forvalgt, eller indstillingen kan ikke ændres, afhængigt af det land eller område, hvor enheden bruges.
- Hvis DVDirects farvesystem er forskelligt fra farvesystemet på den tilsluttede camcorder, kan du ikke optage på en disk.
- Hvis DVDirect-farvesystemet, som du har lavet disken i, er forskelligt fra farvesystemet på den DVD-afspiller, hvor disken skal afspilles, kan du ikke afspille disken.







## Sprog

Vælg det sprog, der vises på displayvinduet.

## Om diske

### Kompatible skrivbare diske

Følgende skrivbare diske er kompatible med DVDDirect.  
Al diskbetjening er imidlertid ikke understøttet.

Disktype	Logo	Video-DVD	Foto-DVD og AVCHD-disk
DVD+R		✓	✓
DVD+R DL (dobbeltlag)		✓ *	
DVD+RW		✓	✓
DVD+RW High speed		✓	✓
DVD-R		✓	✓
DVD-R DL (dobbeltlag)			
DVD-RW		✓	✓

\* Bruges kun, når der tilsluttes til DV IN-, VIDEO IN- eller S-VIDEO IN-stikket.

#### **Bemærk**

DVD-R DL, CD-R, CD-RW og 8-cm DVD kan ikke bruges.

### Bemærkninger om brug af diske

- Kvaliteten af almindeligt fremstillede, optagelige diske kan variere. Diske af ringe standard optager ikke altid normalt.
- Visse optagede diske kan ikke afspilles på afspilningsenheder som følge af diskens optagekvalitet eller fysiske tilstand eller afspilningsenhedens og afspilningssoftwarens egenskaber. Disken afspilles ikke, hvis den ikke er færdiggjort korrekt. Se betjeningsvejledningen til afspilningsenheden for mere information.

# Om hukommelseskort

## Om "Memory Stick"

De typer "Memory Stick", der kan bruges med DVDirect, er vist i tabellen nedenfor. Korrekt funktion med alle "Memory Stick"-produkter garanteres dog ikke.

Type "Memory Stick"	Læs
Memory Stick	○
Memory Stick (MagicGate/High-speed data transfer-kompatibel)	○* <sup>1</sup>
Memory Stick Duo	○
Memory Stick Duo (MagicGate/High-speed data transfer-kompatibel)	○* <sup>1</sup>
MagicGate Memory Stick	○* <sup>1</sup>
MagicGate Memory Stick Duo	○* <sup>1</sup>
Memory Stick PRO	○* <sup>1</sup>
Memory Stick PRO Duo	○* <sup>1</sup> * <sup>2</sup>

\*<sup>1</sup>Læsning af data, der kræver MagicGate-funktioner, kan ikke udføres med DVDirect.

\*<sup>2</sup>Brug med Sony "Memory Stick PRO Duo" er understøttet op til 8 GB.

## Bemærkninger om brug af "Memory Stick"

- Hvis du skyder skrivebeskyttelse-kontakten til LOCK med en spids genstand, kan du ikke optage, redigere eller slette billeder.

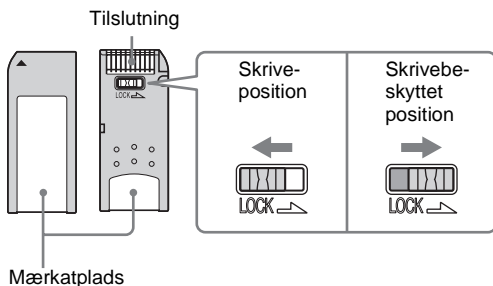

- Sæt en "Memory Stick" i multihukommelseskort-slotten, og sæt en "Memory Stick Duo" i Memory Stick Duo-slotten. Hvis du sætter en "Memory Stick Duo" med en adapter i multihukommelseskort-slotten, virker DVDirect ikke altid korrekt.
- Ikke alle hukommelseskort-funktioner med andre kortadapters er understøttet.
- Skyd til skrivebeskyttelse-kontakten med et tyndt redskab.
- Formater "Memory Stick"-en med din camcorder eller digitalkamera. En "Memory Stick" formateret med din computer virker ikke altid korrekt.
- Skrivebeskyttelse-kontaktens position og form kan være forskellig, afhængigt af den "Memory Stick" du bruger.
- Tag ikke "Memory Stick"-en ud, mens data læses.
- Data kan beskadiges i følgende tilfælde:
  - Når "Memory Stick"-en tages ud eller DVDirect slukkes under læsning
  - Når "Memory Stick"-en bruges i omgivelser, der udsat for statisk elektricitet eller elektrisk støj.

## Om CompactFlash/SD/xD-Picture-kort

DVDirect er kompatibel med følgende hukommelseskort. Men ikke alle hukommelseskort-funktioner er understøttet.

- SD-hukommelseskort\*<sup>1</sup>
- SDHC-hukommelseskort\*<sup>2</sup>
- xD -Picture-kort
- CompactFlash (Type 1/Type 11) og CF+kort (Type 1/Type 11) -kompatible CompactFlash\*<sup>3</sup>

\*<sup>1</sup>Brug med SD-hukommelseskort er understøttet op til 2 GB.

\*<sup>2</sup>Brug med SDHC-hukommelseskort er understøttet op til 4 GB.

\*<sup>3</sup>Brug et CompactFlash med en spændingsangivelse på 3,3 V eller 3,3 V/5 V. Du kan ikke bruge en type kun til 3 V eller 5 V. Sæt ikke andre typer CompactFlash i DVDirects slot. DVDirect kan beskadiges.

---

## Bemærkninger om brug af hukommelseskort

- Brug ikke en almindelig kortadapter, der ikke understøtter den nødvendige betjening.
- Brug ikke en kortadapter af metal, da det kan medføre funktionsfejl.
- Data belagt med ophavsret kan ikke læses.



---

# Forholdsregler

---

## Drifts- og opbevaringsforhold

Undgå at bruge eller opbevare DVDirect i varme eller fugtige omgivelser, eller steder hvor den kan udsættes for kraftige rystelser eller direkte sollys.

---

## Transport

- Pak DVDirect ind i den originale emballage, når den forsendes for sig selv.
- Hvis DVDirect skal forsendes, skal alle diske tages ud forinden.

---

## Kondensvand

Udsæt ikke DVDirect for pludselige temperaturskift. Brug ikke DVDirect lige efter at have bragt den fra kolde til varme omgivelser, og hæv ikke rumtemperaturen pludseligt, da der kan dannes kondensvand inden i DVDirect. Hvis temperaturen ændres pludseligt, mens du bruger DVDirect, skal strømmen stadig være slået til, men stands brugen i mindst 1 time.

---

## Håndtering af diske

- Hold på diskens kanter. Berør ikke dens overflade.



- Sæt ikke mærkater på diske.

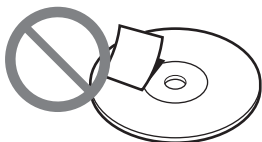

- Opbevar ikke diske i støvede eller fugtige omgivelser, i direkte sollys, eller nær enheder, der udvikler varme.

- For at beskytte vigtige data skal diske altid opbevares i deres etuier.
- Tør ikke skrivbare diske af med en diskrensler, før du optager data. Brug en blæser til at fjerne eventuelt støv.
- Data kan ikke optages korrekt, hvis der er ridser eller støv på området uden optagelser på skrivbare diske. Håndter diske meget forsigtigt.

---

## Håndtering af hukommelseskort

- Undgå at tabe, bøje eller at udsætte hukommelseskortene for eksterne stød.
- Undgå at adskille eller ændre hukommelseskortene.
- Undgå at berøre et hukommelseskorts tilslutning eller at berøre det med en metalgenstand.
- Undgå at der kommer væsker på et hukommelseskort eller at bruge dem på steder, der er udsat for høj fugtighed.
- Undgå at bruge eller opbevare et hukommelseskort på steder, som er udsat for:
  - meget høj temperatur, f.eks. i kabinen i en bil, udendørs i direkte sollys, eller nær et varmeapparat.
  - direkte sollys
  - høj fugtighed
  - ætsende stoffer
  - meget støv
  - elektrostatisk eller elektronisk støj
  - magnetfelter
- Når et hukommelseskort opbevares eller bæres, skal det opbevares i originaletuier, så beskyttelse af vigtige data sikres.
- Undgå at tage et hukommelseskort ud eller slå strømknappen fra, mens DVDirect læser det, da data kan blive gjort ulæselige.

---

# Specifikationer

---

## VIDEO-OPTAGELSE

### Diske der kan laves

- Video-DVD  
(Kan afspilles på DVD-afspillere/  
optagere eller pc'er med DVD-drev)
- AVCHD-disk\*  
(Kan afspilles på Blu-ray-disk-  
afspillere/optagere/Playstation3®-  
konsoller, eller enheder der  
understøtter afspilning i  
AVCHD-format)
- \* Kræver et Sony High Definition  
Handycam® (HDD/Memory Stick).

### Understøttede input-enheder

- Video-enheder med video/lyd-  
udgange
- Sony Handycam® (DV/D8) eller  
DV-videokamera
- Sony Handycam® (HDD/DVD/  
Memory Stick)

---

## FOTO-OPTAGELSE

### Diske der kan laves

- Foto slideshow-DVD  
(Kan afspilles på DVD-afspillere/  
optagere eller pc'er med DVD-drev)
- Foto backup-DVD  
(Kan afspilles på pc'er med DVD-  
drev, eller DVD-afspillere/optagere  
der understøtter afspilning af  
JPEG-billedfiler)

### Understøttede input-enheder

- MemoryStick Duo, MemoryStick  
PRO Duo, MemoryStick,  
MemoryStick PRO, SD-  
hukommelseskort, SDHC-  
hukommelseskort, xD-Picture-kort,  
CompactFlash
- Sony Handycam® (HDD/DVD/  
Memory Stick)

### Understøttet fotoformat

JPEG, DCF2.0-kompatibelt

---

## PREVIEW AF VIDEO/FOTO

Preview\* på indbygget LCD-display

\* kun video-DVD og foto-DVD lavet med  
VRD-MC5

---

## DISKE DER KAN OPTAGES PÅ

DVD+R, DVD+RW, DVD-R, DVD-  
RW, \*DVD+R DL

\* kun video-optagelse via S-VIDEO/  
VIDEO / DV IN-stikket  
12 cm-disk

---

## Stik

### DV IN<sup>1)</sup>

i.LINK (IEEE1394) med 4 ben, S100,  
DVC-SD-indgang

### VIDEO-indgang

1 Vp-p/75 ohm

### S VIDEO-indgang

Y: 1 Vp-p/75 ohm

C: 0,286 Vp-p/75 ohm

### AUDIO-indgang

2 Vrms, Impedans mere end 47 kOhm

### Hukommelseskort-slot

Memory Stick Duo, Memory Stick<sup>2)</sup>,  
SD-hukommelseskort<sup>2)</sup>, xD-Picture-kort<sup>2)</sup>,  
CompactFlash

### USB-port

Type A<sup>3)</sup>

<sup>1)</sup> Kun for DV-indgang fra DV-videokamera.  
Du kan ikke optage video fra MICROMV- eller  
HDV-camcordere (HDV-format) og andre  
digital video-enheder, der er udstyret med  
i.LINK-stik.

<sup>2)</sup> Multi kort-slot

<sup>3)</sup> Kun til Sony Handycam® (HDD/DVD/  
Memory Stick) -tilslutning.

---

## Generelt

### Strøm

12 V jævnstrøm (forsynes fra DC IN-stikket)

### Forbrug

Max. 2,5 A

### Lysnetadapter\*

Type: AC-NB12A

Indgang: 100 V - 240 V

Udgang: 12 V jævnstrøm/2,5 A

\* Brug en lysnetledning, der passer til det område eller land, hvor enheden bruges.

### Størrelse

Ca. 193 × 65 × 222,5 mm (B×H×D)

### Vægt

Ca. 1,5 kg

### Driftstemperatur

5 °C til 35 °C

Design og specifikationer kan ændres uden forudgående varsel.

Skærmvisningerne i denne vejledning er ikke altid de samme som dem, der vises på produktet.

P/N 7819901869A

Sony Corporation

<http://www.sony.net/>