

**SONY®**

2-698-600-11(1)

# ***Prijenosni stereo odašiljač***

---

Upute za uporabu



***TMR-BT10***

©2006 Sony Corporation

# UPOZORENJE

**Kako biste spriječili opasnost od požara ili električnog udara, nemojte izlagati ovaj uređaj kiši ili vlazi.**

**Kako bi spriječili opasnost od električnog udara, nemojte otvarati kućište. Servisiranje prepustite isključivo stručnom osoblju.**

Ne smještajte uređaj u skučen prostor poput police za knjige ili ugradbenog kabineta.

Kako biste spriječili opasnost od požara, nemojte pokrivati ventilacijske otvore uređaja novinama, stolnjakom, zavjesama itd. Također, ne stavlajte upaljene svijeće na uređaj.

Kako biste spriječili opasnost od električnog udara, ne stavlajte predmete napunjene vodom, poput vaza, na uređaj.

Spojite AC adapter u lako dostupnu mrežnu utičnicu. Ukoliko primijetite bilo što sumnjivo u radu AC adaptera, odmah ga odspojite iz mrežne utičnice.



Ovime, Sony. Corp., izjavljuje da je ova oprema u skladu s bitnim odrednicama i ostalim odgovarajućim dopuštenjima EZ smjernice 1999/5.

Podrobnije informacije potražite na URL: <http://www.compliance.sony.de/>



**Odlaganje islužene električne i elektroničke opreme (primjenjivo u Europskoj uniji i ostalim europskim državama s posebnim sustavima za odlaganje)**

Ova oznaka na proizvodu ili na ambalaži označava da se ovaj proizvod ne smije zbrinjavati kao kućni otpad. On treba biti zbrinut na za tu namjenu predviđenom mjestu za reciklažu električne ili elektroničke opreme. Pravilnim zbrinjavanjem starog proizvoda čuvate okoliš i brinete za zdravlje svojih bližnjih. Nepravilnim odlaganjem proizvoda ugrožava se okoliš i zdravlje ljudi. Reciklažom materijala pomažete u očuvanju prirodnih izvora. Za detaljne informacije o reciklaži ovog proizvoda, molimo kontaktirajte vašu lokalnu upravu, odlagalište otpada ili trgovinu gdje ste kupili proizvod.

Riječ Bluetooth i pripadajući logotipi su vlasništvo tvrtke Bluetooth SIG, Inc. i tvrtka Sony koristi te oznake uz njeno dopuštenje. Druge trgovačke marke i zaštićena imena su pripadaju odgovarajućim vlasnicima.

---

# Sadržaj

<b>Dobrodošli! .....</b>	<b>4</b>
3 koraka do BLUETOOTH funkcije.....	5
<b>Opis dijelova .....</b>	<b>6</b>
<b>Punjenje uređaja.....</b>	<b>7</b>
<b>Uparivanje .....</b>	<b>9</b>
Što je uparivanje? .....	9
Postupci uparivanja.....	9
<b>Indikatori BLUETOOTH funkcije .....</b>	<b>11</b>
<b>Slušanje glazbe .....</b>	<b>12</b>
<b>Odlaganje uređaja .....</b>	<b>14</b>
<b>Mjere opreza .....</b>	<b>15</b>
<b>Što je BLUETOOTH tehnologija? .....</b>	<b>17</b>
<b>U slučaju problema .....</b>	<b>18</b>
<b>Inicijalizacija uređaja.....</b>	<b>20</b>
<b>Tehnički podaci .....</b>	<b>21</b>

# Dobrodošli!

Zahvaljujemo na kupnji Sony prijenosnog stereo odašiljača. Ovaj uređaj koristi BLUETOOTH™ bežičnu tehnologiju.

Ovaj uređaj može odašiljati stereo audio signale u BLUETOOTH stereo audio prijemnike (slušalice, auto audio uređaje, stereo komponentne sustave, itd.)\*. Konvertiranjem uobičajenog ulaznog stereo signala zvuka (analognog) iz spojenog stereo izvora u digitalni stereo signal i bežičnim odašiljanjem, možete uživati u glazbi s vašeg stereo izvora zvuka (prijenosnog audio uređaja, mobilnog telefona, računala itd.) spojenog na ovaj uređaj.



\* Spojeni BLUETOOTH uređaji trebaju podržavati A2DP (Advanced Audio Distribution Profile).

## 3 koraka do BLUETOOTH funkcije

U donjem primjeru je opisano kako prenijeti glazbu reproduciranu na audio izvoru spojenom na ovaj uređaj te slušanje glazbe na BLUETOOTH stereo prijemnom uređaju (slušalicama, stereo sustavu itd.).

### Uparivanje

Omogućuje međusobno prepoznavanje BLUETOOTH stereo audio prijemnika i ovog uređaja.

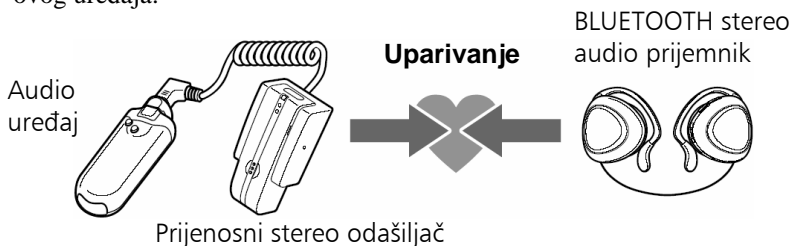

Podrobnije informacije potražite na stranicama 9 - 10.



### BLUETOOTH povezivanje

BLUETOOTH povezivanje između ovog uređaja i BLUETOOTH stereo prijemnika se automatski ostvaruje uključanjem ovog uređaja.



### Odašiljanje glazbe

Uživajte u glazbi s prijenosnog audio uređaja i sl., spojenog na ovaj uređaj preko BLUETOOTH audio prijemnog sustava.

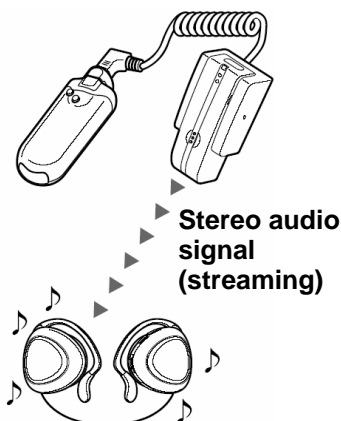

Podrobnije informacije potražite na stranicama 12 - 13.

## Opis dijelova

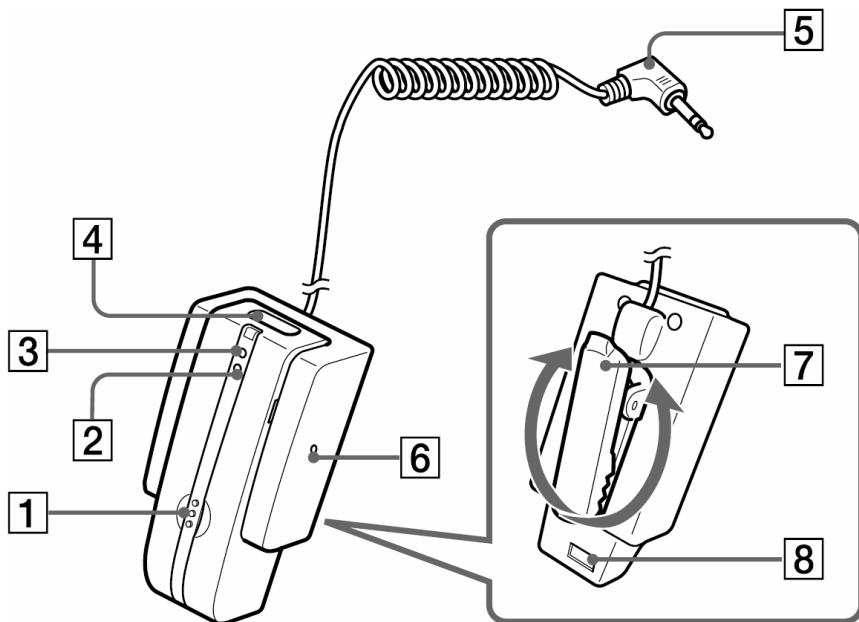

**1 Tipka uključenja**

**2 Indikator (crveni)**

Pokazuje status uključenja.

**3 Indikator (plavi)**

Pokazuje komunikacijski status uređaja.

**4 Tipka POWER**

**5 Audio in priključak (pozlaćeni L stereo mini priključak)**

Spajanje na priključnicu za slušalice prijenosnog audio uređaja i sl.

**6 Tipka RESET**

**7 Kopča za nošenje**

Podesite kopču za nošenje na odgovarajući kut i pričvrstite na svoju torbu.

**8 Kontakt**

# Punjenje uređaja

Uređaj je opremljen punjivom litij-ionskom baterijom koju je prije prve uporabe potrebno napuniti.

## 1 Spojite isporučeni AC mrežni adapter s postoljem punjača baterije.

Postolje punjača baterije (isporučeno) (stražnja strana)

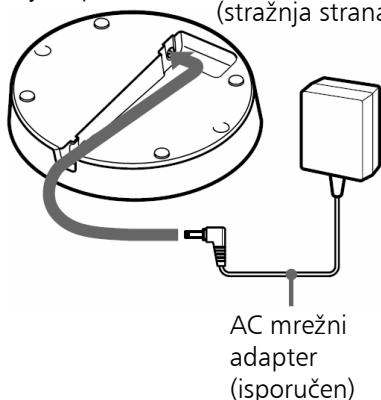

## 2 Spojite isporučeni AC mrežni adapter na mrežnu utičnicu.

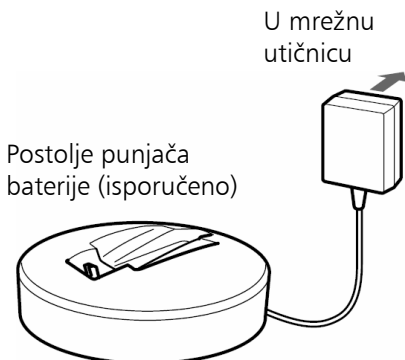

## 3 Stavite uređaj na postolje punjača baterije.

Prijenosni stereo odašiljač

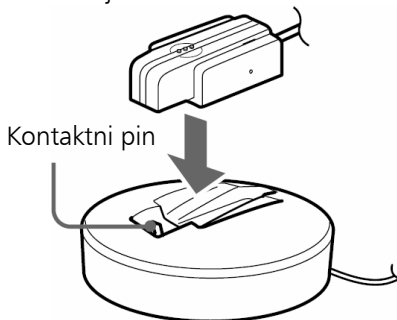

### Napomena

Ukoliko je kopča za nošenje okrenuta, uređaj se ne može staviti na postolje punjača baterije i onemogućeno je punjenje. Prije punjenja okrenite kopču za nošenje u početni položaj.

Postavite uređaj na postolje punjača baterije tako da kontakt sjedne na kontaktni pin na postolju te provjerite svijetli li indikator punjenja (crveno).

Punjenje je dovršeno nakon približno 3 sata\*, a indikator (crveni) se automatski isključuje.

\* Potrebno vrijeme za punjenje prazne baterije.

### Savjet

Kod punjenja baterije uređaj se automatski isključuje.

**Nastavlja se**

## Oprez

Ukoliko dođe do problema tijekom punjenja, indikator (crveni) se može isključiti iako punjenje nije dovršeno.

Provjerite sljedeće uzroke:

- Temperatura okoline pri punjenju ne smije prelaziti raspon od 0 °C – 40 °C.
- Možda je problem u bateriji.

U tom slučaju ponovo napunite bateriju u okolini pri gore spomenutom temperaturnom rasponu. Ukoliko problem i dalje postoji, obratite se najbližem Sony prodavatelju.

## Napomene

- Ukoliko baterija nije korištena dulje vrijeme, može se brzo iscrpiti. Međutim, nakon nekoliko punjenja, radni vijek baterije će se povećati.
- Kad se radni vijek baterije smanji na manje od polovice normalnog, bateriju je potrebno zamijeniti. Za zamjenu baterije se obratite najbližem Sony prodavatelju.
- Ne izlažite bateriju ekstremnim temperaturnim uvjetima, izravnom suncu, vlazi, pijesku, prašini ili mehaničkim udarcima. Ne ostavljajte bateriju u automobilu parkiranoj na suncu.
- Koristite samo isporučeni AC mrežni adapter. Ne koristite ostale AC mrežne adaptere.

## Trajanje baterije\*

Status	Približno trajanje u satima
Reprodukcija glazbe (do)	11 sati

\* Navedeno vrijeme može varirati ovisno o sobnoj temperaturi ili uvjetima korištenja.

## Provjera kapaciteta baterije

Kod pritiska tipke POWER kad je uređaj uključen, crveni indikator trepće. Kapacitet baterije možete provjeriti učestalošću treptanja crvenog indikatora.

Indikator (crveni)	Status
3 puta	Baterija puna
2 puta	Pola kapaciteta
Jednom	Nizak kapacitet (potrebno punjenje)

## Napomene

Nije moguće provjeriti kapacitet baterije učestalošću treptanja kapaciteta odmah po uključanju uređaja ili tijekom uparivanja.

## Kad je kapacitet baterije nizak

Crveni indikator automatski trepće sporije. Kad se baterija isprazni, uređaj se automatski isključuje.



# Uparivanje

## Što je uparivanje?

BLUETOOTH uređaje prije uporabe je potrebno upariti. Nakon što su BLUETOOTH uređaji jednom upareni, nije ih potrebno više ubuduće uparivati, osim:

- Kad su informacije o uparivanju obrisane nakon popravka i sl.
- Kad je uređaj uparen s 9 ili više uređaja.  
Uređaj je moguće upariti s 8 BLUETOOTH uređaja; ako je uređaj uparen nakon što je već upareno 8 uređaja, uređaj s najstarijim uparivanjem je zamijenjen novim.
- Kad su podaci prepoznavanja spojenog uređaja obrisani.
- Kod inicijalizacije (resetiranja) uređaja. Svi podaci o uparivanju se brišu.

## Napomena

Tvornički Passcode\* (PIN kôd) ovog uređaja je "0000". Uređaj nije moguće upariti s BLUETOOTH prijemnim uređajem čiji Passcode (PIN kôd) nije "0000".

\* Passcode (PIN kôd) se naziva još i "Passkey", "PIN code", "Pin number" ili "Password".

## Postupci uparivanja

- 1 Postavite BLUETOOTH prijemni uređaj unutar 1 m od ovog uređaja.**
- 2 Pritisnite i zadržite tipku POWER 7 sekundi ili dulje za pripravno stanje uparivanja dok je uređaj isključen.**

Indikator (plavi) i indikator (crveni) počinju istovremeni treptati i ovaj uređaj počinje tražiti BLUETOOTH prijemni uređaj.

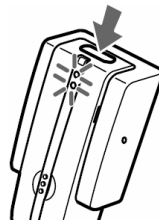

## Napomene

- Nakon približno 3 sekunde, uređaj se uključi i indikator (plavi) te indikator (crveni) istovremeno zatrepću dvaput. Držite tipku pritisnutom dok oba indikatora istovremeno ne počnu treptati, zatim otpustite tipku. Ovaj uređaj uđe u mod uparivanja.
- Ukoliko se uparivanje ne utvrdi nakon približno 5 minuta, uparivanje će se prekinuti i uređaj će se isključiti. U tom slučaju počnite ponovo od koraka **1**.

**Nastavlja se**

### 3 Podesite BLUETOOTH prijemni uređaj u mod uparivanja.

Uređaj automatski traži BLUETOOTH prijemni uređaj te ga uparuje.

Uređaj se pokušava spojiti s BLUETOOTH prijemnim uređajem odmah nakon prepoznavanja.

Kad je BLUETOOTH veza pravilno uspostavljena, indikator (crveni) se isključi, a indikator (plavi) počinje sporije treptati, pokazujući da je uparivanje dovršeno i da su podaci o uparivanju pohranjeni u ovaj uređaj.

#### Napomene

- Ukoliko je potreban unos PIN koda (Passcode) na BLUETOOTH prijemnom uređaju, unesite "0000".
- Na pokazivačima nekih BLUETOOTH prijemnih uređaja se pojavi poruka dovršetka uparivanja "Pairing complete".
- Nakon dovršetka uparivanja, neki BLUETOOTH uređaji se mogu automatski spojiti.

#### Savjeti

- Za uparivanje s ostalim BLUETOOTH uređajima, ponovite korake **1** do **3** za svaki uređaj.
- Za brisanje svih informacija o uparivanju, pogledajte odjeljak "Inicijalizacija uređaja" (stranica 20).

# Indikatori BLUETOOTH funkcije

**B** : Plavi indikator

**R** : Crveni indikator

Status		Struktura bljeskanja indikatora	
Uparivanje		<b>B</b>	● – ● – ● – ● – ● – ● – ● – ● – ...
		<b>R</b>	● – ● – ● – ● – ● – ● – ● – ● – ...
Spajanje		<b>B</b>	● – – ● – – ● – – ● – – ● ...
		<b>R</b>	—
Spojeno	Slušanje	<b>B</b>	●● – – – – – ●● – – – – ...
		<b>R</b>	—
	Bez glazbe	<b>B</b>	● – – – – – ● – – – – ...
		<b>R</b>	—

# Slušanje glazbe

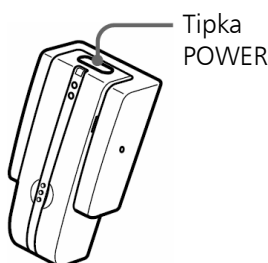

Prije uporabe uređaja provjerite sljedeće:

- Uparivanje ovog uređaja i BLUETOOTH prijemnog uređaja treba biti dovršeno.
- BLUETOOTH prijemni uređaj treba biti u pripravnim stanju za povezivanje.
- BLUETOOTH prijemni uređaj treba podržavati funkciju prijema glazbe (profil: A2DP).

## 1 Spojite stereo mini priključak ovog uređaja u priključnicu za slušalice stereo audio izvora.

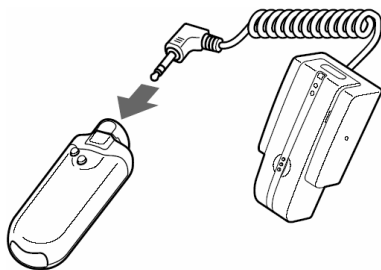

### Napomena

Kod spajanja na audio stereo izvor, spojite uređaj na priključnicu slušalica, a ne u LINE OUT priključnicu.

## 2 Uključite stereo audio izvor.

## 3 Pritisnite i zadržite tipku POWER oko 3 sekunde dok je uređaj isključen.

Kad indikator (plavi) i indikator (crveni) istovremeno dva puta zatrepću, uređaj je uključen. Nakon toga uređaj je uključen te se automatski spaja na BLUETOOTH prijemni uređaj.

### Napomene

- Ne držite tipku POWER pritisnutom dulje od 7 sekundi. U suprotnom će se uključiti mod uparivanja.
- Imajte uključen samo BLUETOOTH uređaj koji želite spojiti s ovim uređajem. Ukoliko je više BLUETOOTH uređaja uključeno, povezivanje se neće moći izvesti pravilno.
- Ukoliko ovaj uređaj ne može uspostaviti BLUETOOTH vezu s uparenim uređajem, uparite uređaje ponovo, ili, ukoliko je moguće, pokušajte uspostaviti BLUETOOTH vezu s BLUETOOTH prijemnog uređaja.

### Savjeti

- Kod traženja BLUETOOTH prijemnog uređaja, trepće indikator (plavi).
- Ukoliko je dva ili više uređaja upareno s ovim uređajem, uređaj pokušava uspostaviti vezu s uređajem kojeg prije prepozna.

- BLUETOOTH povezivanje ovog uređaja je uspostavljeno putem A2DP (Advanced Audio Distribution Profile)\*
  - Podrobnije informacije o rukovanju BLUETOOTH prijemnim uređajem potražite u isporučanim uputama za uporabu prijemnog uređaja.
- \* Podrobnije informacije o profilima potražite na stranici 17.

## 4 Pokrenite reprodukciju na stereo audio uređaju spojenom na ovaj uređaj.

### Napomene

- Ukoliko dođe do smetnji zvuka, smanjite glasnoću na spojenom uređaju.
- Ukoliko je zvuk pretih ili su prisutne smetnje, pojačajte glasnoću na spojenom uređaju.
- Isključite bass boost ili funkciju ekvilizatora. Ukoliko su te funkcije uključene, mogu uzrokovati smetnje zvuka.

### Savjeti

- Pojačajte glasnoću na stereo izvoru zvuka do granice kad nema smetnji, a zatim podesite glasnoću na BLUETOOTH prijemnom uređaju na umjerenu razinu.
- Ukoliko se uređaj nalazi u torbi, BLUETOOTH veza se može prekinuti. Kopčom pričvrstite uređaj na torbu.

### Napomene

- Čak i kad BLUETOOTH prijemni uređaj podržava AVRCP (Audio Video Remote Control Profile), uređaj nije u mogućnosti provoditi kontrole reprodukcije.
- Potrebno je ponovno BLUETOOTH povezivanje u sljedećim okolnostima:
  - Uređaj nije uključen.
  - BLUETOOTH prijemni uređaj nije uključen, ili je BLUETOOTH funkcija isključena.
  - BLUETOOTH funkcija ovog ili prijemnog stereo uređaja je u pripravnom stanju.
  - Nije uspostavljeno BLUETOOTH povezivanje.

## Kod prekida korištenja

### 1 Isključite BLUETOOTH prijemni uređaj.

### 2 Pritisnite i zadržite tipku POWER na ovom uređaju oko 3 sekunde.

Indikator (plavi) i indikator (crveni) svijetle istovremeno, a uređaj se isključuje.

### Savjet

Nakon reprodukcije glazbe, BLUETOOTH veza se može automatski prekinuti, ovisno o BLUETOOTH uređaju.

## Odlaganje uređaja

U svrhu očuvanja okoliša, prije odlaganja uklonite ugrađenu punjivu bateriju iz uređaja. Istrošenu bateriju zbrinite na odgovarajući način.

### 1 Uklonite dva vijka.

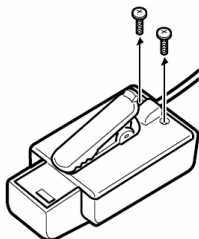

### 3 Izvadite punjivu bateriju i zbrinite je na odgovarajući način.

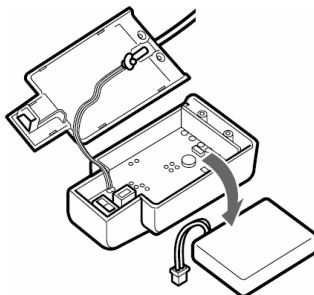

### 2 Otvorite kućište i odspojite konektor.

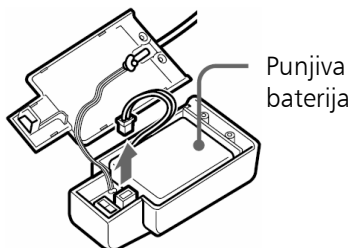

---

# Mjere opreza

## O BLUETOOTH komunikaciji

- BLUETOOTH bežična tehnologija radi unutar raspona od približno 10 m. Maksimalni raspon komunikacije ovisi o preprekama (osobe, metalni predmeti, zid, itd.) ili elektromagnetsko okruženje.
- Sljedeći uvjeti mogu utjecati na osjetljivost BLUETOOTH komunikacije.
  - Između ovog i BLUETOOTH uređaja se nalazi zapreka npr. osoba, metalni predmet ili zid.
  - Uređaji koji koriste 2,4 GHz frekvenciju, poput bežičnog LAN uređaja, bežičnog telefona ili mikrovalne pećnice u blizini ovog uređaja.
- Kako BLUETOOTH uređaji i bežični LAN (IEEE802.11b/g) koriste istu frekvenciju, može doći do interferencije mikrovalova koja rezultira usporenjem komunikacije, smetnjama ili nepravilnim povezivanjem ukoliko se ovaj uređaj koristi u blizini LAN uređaja. U tom slučaju učinite sljedeće:
  - Koristite ovaj uređaj na najmanje 10 m udaljenosti od bežičnog LAN uređaja.
  - Ukoliko uređaj koristite na udaljenosti manjoj od 10 m od bežičnog LAN uređaja, isključite LAN uređaj.
  - Postavite ovaj uređaj i BLUETOOTH uređaj što bliže jedan drugome.
- Mikrovalovi koje emitira ovaj BLUETOOTH uređaj mogu utjecati na rad elektroničkih medicinskih uređaja. Isključite ovaj uređaj i ostale BLUETOOTH uređaje na sljedećim mjestima, kako bi spriječili nezgodu.
  - Gdje su prisutni zapaljivi plinovi, u bolnici, vlaku, zrakoplovu ili na benzinskoj postaji.
  - Blizu automatskih vrata ili kod protupožarnog alarma.
- Uređaj podržava sigurnosne funkcije koje su usklađene s BLUETOOTH standardom te omogućuju sigurno povezivanje kod korištenja BLUETOOTH bežične tehnologije, no sigurnosni kapaciteti možda nisu dovoljni ovisno o podešenju. Budite pažljivi kod komunikacije pri korištenju BLUETOOTH bežične tehnologije.
- Tvrtka Sony nije odgovorna za "curenje" informacija tijekom BLUETOOTH komunikacije.
- Nije zajamčena komunikacija sa svim BLUETOOTH uređajima.
  - Uređaj koji ima BLUETOOTH funkciju treba odgovarati BLUETOOTH standardu koji je utemeljio BLUETOOTH SIG, i treba biti certificiran.
  - Čak i kad spojeni uređaj odgovara gore spomenutom BLUETOOTH standardu, neke uređaje neće biti moguće spojiti ili možda neće pravilno raditi, ovisno o značajkama ili tehničkim podacima uređaja.
- Ovisno o spojenom uređaju, potrebno je neko vrijeme za početak komunikacije.

## Napomene o korištenju u automobilu

- Ne pokušavajte spojiti ovaj uređaj ili rukovati njime, uređajem izlaza zvuka ili auto-radiom dok vozite ili čekate prometni signal.
- Prije vožnje provjerite jesu li ovaj i spojeni uređaj čvrsto spojeni, kako bi spriječili štetu ili nesreću.
- Pažljivo omotajte spojene kabele uređaja kako ne bi smetali pri uobičajenim kretanjama tijekom vožnje ili zapinjali za dijelove unutrašnjosti (sjedalo, vrata i sl.).

## O isporučenom AC mrežnom adapteru

- S ovim uređajem koristite isporučeni AC mrežni adapter. Ne koristite ostale mrežne adaptere jer bi mogli uzrokovati oštećenje uređaja.



Polaritet priključka

- Ukoliko ne planirate koristiti ovaj uređaj dulje vrijeme, odspojite AC mrežni adapter iz mrežne utičnice. Kod odspajanja mrežnog priključka AC adaptera, uhvatite priključak, nikako ne vucite kabel.

## Ostalo

- Ne stavljajte uređaj na sljedeća mjesta.
  - Na izravno sunce, blizu grijalice i ostala mjesta s visokom temperaturom
  - Prašnjava mjesta
  - Mjesta podložna jakim vibracijama
  - Kupaonice i ostala vlažna mjesta
  - U automobil parkiran na suncu.

- Ne ispuštajte, ne udarajte i ne izlažite uređaj jakim udarcima kako ne bi oštetili uređaj.
- Uporaba BLUETOOTH uređaja možda neće biti moguća na mobilnim telefonima, ovisno o uvjetima radio valova i mjestima gdje se koristi oprema.
- Ukoliko osjetite nelagodu po korištenju BLUETOOTH uređaja, odmah prekinite uporabu. Ukoliko se problem ponovi, obratite se Sony prodavatelju.
- Ne dopustite maloj djeci korištenje ovog uređaja.
- Ukoliko imate pitanja ili problem vezan uz ovaj uređaj koji nije pokriven u ovim uputama, obratite se najbližem Sony prodavatelju.



---

# Što je BLUETOOTH tehnologija?

BLUETOOTH je bežična tehnologija kratkog dometa koja omogućuje bežičnu razmjenu podataka između digitalnih uređaja, primjerice, računala i digitalnog fotoaparata.

BLUETOOTH bežična tehnologija radi unutar dometa od otprilike 10 metara. Uobičajeno je povezivanje dvaju uređaja, no neke uređaje je moguće povezati s više uređaja odjednom.\*

Za povezivanje BLUETOOTH tehnologijom nisu potrebni kabeli, jer je BLUETOOTH bežična tehnologija, a nije ni potrebno posebno usmjeravanje uređaja jednog prema drugome, kao što je to slučaj kod infracrvenog prijenosa podataka. Primjerice, uređaj možete koristiti i u torbici ili džepu.

BLUETOOTH tehnologija je međunarodni standard koju podržavaju i koriste milijuni tvrtki širom svijeta.

\* Uređaj nije moguće istovremeno spojiti na više uređaja.

## **Komunikacijski sustav i kompatibilni BLUETOOTH profili uređaja**

Profil je standardizacija funkcije za svaki BLUETOOTH uređaj. Ovaj uređaj podržava sljedeću BLUETOOTH verziju i profil:

Komunikacijski sustav: BLUETOOTH Specification version 2.0

Kompatibilni BLUETOOTH profil:

- A2DP (Advanced Audio Distribution Profile)

# U slučaju problema

Ukoliko imate poteškoća pri korištenju uređaja, provjerite sljedeći popis. Ukoliko problem i dalje postoji, obratite se najbližem Sony prodavatelju.

## Općenito

### Uređaj se ne uključuje.

- ➔ Napunite bateriju.
- ➔ Uređaj se ne uključuje dok se puni. Skinite uređaj s postolja za punjenje baterije i nakon toga ga uključite.

### Zvuk je isprekidan ili je uređaj preblizu izvoru smetnji.

- ➔ Ako je u blizini uređaj koji generira elektromagnetsko zračenje, poput bežičnog LAN-a, ostalih BLUETOOTH uređaja ili mikrovalne pećnice, odmaknite ovaj uređaj od takvih izvora.
- ➔ Uklonite prepreke između ovog i ostalih BLUETOOTH uređaja ili se odmaknite od prepreke.
- ➔ Približite ovaj i prijemni BLUETOOTH uređaj(e) što je više moguće.
- ➔ Premjestite uređaj.

### Nije moguće uparivanje

- ➔ Približite ovaj i prijemni BLUETOOTH uređaj(e) što je više moguće.

### Nije moguće BLUETOOTH povezivanje.

- ➔ Provjerite da li je uređaj uključen.
- ➔ Provjerite da li je BLUETOOTH spojni uređaj uključen i da li je BLUETOOTH funkcija uključena.
- ➔ Spajanje s BLUETOOTH uređajem možda ne može biti pohranjeno u memoriju ovog uređaja. BLUETOOTH povezivanje s BLUETOOTH uređajem izvršite odmah nakon uparivanja.
- ➔ Ovaj ili BLUETOOTH uređaj su isključeni u pripravno stanje.
- ➔ BLUETOOTH povezivanje je prekinuto. Ponovo uspostavite BLUETOOTH vezu.

### Nije moguće upravljanje uređajem (Prekinula se veza.)

- ➔ Pritisnite tipku RESET. Ovim postupkom se ne brišu informacije o uparivanju.

## Kod slušanja glazbe

### Nema zvuka

- ➔ Provjerite spajanje između ovog uređaja i stereo izvora spojenog na ovaj uređaj.
- ➔ Provjerite jesu li ovaj i spojeni BLUETOOTH uređaj uključeni.
- ➔ Provjerite nije li ovaj uređaj predaleko od BLUETOOTH prijemnog uređaja, ili da ovaj uređaj ne prima interferenciju s bežičnog LAN-a, ostalih 2,4 GHz bežičnih uređaja ili mikrovalne pećnice.
- ➔ Provjerite da li su pravilno spojeni ovaj i BLUETOOTH stereo prijemni uređaj.
- ➔ Pojačajte glasnoću na BLUETOOTH prijemnom uređaju. Upute o podešavanju glasnoće na BLUETOOTH prijemnom uređaju potražite u isporučenom priručniku uz uređaj.
- ➔ Pojačajte glasnoću na izvoru zvuka do granice kada nema smetnji zvuka.
- ➔ Ponovo uparite ovaj i BLUETOOTH prijemni uređaj.

### Prethi zvuk

- ➔ Pojačajte glasnoću na izvoru zvuka do granice kada nema smetnji zvuka.
- ➔ Pojačajte glasnoću na BLUETOOTH prijemnom uređaju. Upute o podešavanju glasnoće na BLUETOOTH prijemnom uređaju potražite u isporučenom priručniku uz uređaj.
- ➔ Spojite audio in priključak u priključnicu za slušalice, a ne u LINE OUT priključnicu.

### Izobličen zvuk

- ➔ Stišajte glasnoću na stereo prijemnom uređaju dok ne nestanu smetnje zvuka. Upute o podešavanju glasnoće na BLUETOOTH prijemnom uređaju potražite u isporučenom priručniku uz uređaj.
- ➔ Spojite audio in priključak u priključnicu za slušalice, a ne u LINE OUT priključnicu.

### Nije moguće povezivanje na uređaj koji je uparen i spojen ranije.

- ➔ Ovaj uređaj se pokušava spojiti s jednim od dvaju zadnjih prepoznatih uređaja. Ukoliko ovaj uređaj ne može uspostaviti BLUETOOTH vezu s uparenim uređajem, uparite uređaj ponovo, ili, ukoliko je moguće, pokušajte uspostaviti BLUETOOTH vezu s BLUETOOTH stereo prijemnog uređaja.
- ➔ Možda su se izbrisale informacije o uparivanju. Uparite uređaj ponovo.

---

# Inicijalizacija uređaja

Možete resetirati uređaj na tvorničke postavke (poput podešenja glasnoće) i obrisati sve informacije o uparivanju.

**1 Ukoliko je uređaj uključen, pritisnite i zadržite tipku POWER oko 3 sekunde kao bi ga isključili.**

**2 Pritisnite i zadržite istovremeno tipku POWER i tipku za inicijalizaciju oko 7 sekundi.**

Indikator (plavi) i indikator (crveni) istovremeno zatrepću 4 puta, i nakon toga je uređaj resetiran na tvorničke vrijednosti. Sve informacije o uparivanju se brišu.

# Tehnički podaci

## Osnovni podaci

### Komunikacijski sustav

BLUETOOTH Specification version 2.0

### Izlaz

BLUETOOTH Specification Power Class 2

### Frekvencijski pojas

2,4 GHz pojas (2,4000 GHz – 2,4835 GHz)

### Maksimalni komunikacijski pojas

Doseg 10 m\*<sup>1</sup>

### Metoda modulacije

FHSS

### Kompatibilni BLUETOOTH Profil\*<sup>2</sup>

A2DP (Advanced Audio Distribution Profile)

### Podržani kodek\*<sup>3</sup>

SBC\*<sup>4</sup>

### Audio ulaz

Pozlaćeni L stereo mini priključak × 1

### Ulazna impedancija

Približno 32 Ω

### Napajanje

DC 3,7 V: ugrađena litij-ionska punjiva baterija

### Nazivna potrošnja

1,5 W

### Dimenzije

Približno 25 × 51 × 29 mm (d/v/š)

### Masa

Približno 27 g (uključujući kabel)

## Isporučeni pribor

AC mrežni adapter (1)

Postolje za punjenje baterije (1)

Dizajn i tehnički podaci su podložni promjeni bez prethodne najave.

Proizvođač ne preuzima odgovornost za eventualne tiskarske pogreške.

\*<sup>1</sup> Stvarni doseg može varirati ovisno o faktorima poput zapreka između uređaja, magnetskog polja oko mikrovalne pećnice, statičkog elektriciteta, osjetljivosti prijema, značajki antene, operativnog sustava, softverske aplikacije i sl.

\*<sup>2</sup> BLUETOOTH standardni profili indiciraju namjenu BLUETOOTH komunikacije između uređaja.

\*<sup>3</sup> Kodek: Kompresija audio signala i format konverzije

\*<sup>4</sup> Subband Codec





<http://www.sony.net/>