

Integrirano stereo pojačalo

Upute za uporabu _____

HR

TA-FA1200ES

UPOZORENJE

Kako biste spriječili požar ili električki udar, ne izlažite uređaj kiši ili vlazi.

Kako biste spriječili požar, ne prekrivajte ventilacijske otvore uređaja novinama, stolnjacima, zavjesama, itd. Ne stavljajte upaljene svijeće na uređaj.

Kako biste spriječili požar ili električki udar, ne stavljajte na uređaj posude s tekućinom, npr. vaze.

Ne postavljajte uređaj u uski prostor, poput police za knjige ili ugradbenog ormarića.

Postavite uređaj tako da se mrežni kabel može odmah izvući iz utičnice u slučaju nužde.



Ne bacajte baterije s kućnim otpadom, već ih odnesite na za do namijenjena odlagališta.

Za korisnike u Europi

Odlaganje stare električne i elektroničke opreme (primjenjivo u Europskoj uniji i ostalim europskim državama s posebnim sustavima za odlaganje)



Ova oznaka na proizvodu ili na ambalaži označava da se ovaj proizvod ne smije zbrinjavati kao kućni otpad. On treba biti zbrinut na za tu namjenu predviđenom mjestu za reciklažu električne ili elektroničke opreme. Pravilnim zbrinjavanjem starog proizvoda čuvate okoliš i brinete za zdravlje svojih bližnjih. Nepravilnim odlaganjem proizvoda ugrožava se okoliš i zdravlje ljudi. Reciklažom materijala pomažete u očuvanju prirodnih izvora. Za detaljne informacije o reciklaži ovog proizvoda, molimo kontaktirajte vašu lokalnu upravu, odlagalište otpada ili trgovinu gdje ste kupili proizvod.

O ovom priručniku

- Upute u ovom priručniku se odnose na model TA-FA1200ES. Provjerite oznaku vašeg modela koja se nalazi u donjem desnom uglu prednje ploče.
- Upute u ovom priručniku opisuju kontrole na isporučenom daljinskom upravljaču. Također možete koristiti i kontrole na samom uređaju ako imaju jednake ili slične oznake kao i one na daljinskom upravljaču.

Ovo pojačalo ima ugrađen Dolby* Digital i DTS** sustav.

* Proizvedeno pod licencom Dolby Laboratories. "Dolby" i dvostruko "D" su zaštićeni znakovi Dolby Laboratories.

** "DTS" i "DTS 2.0" su zaštićeni znakovi tvrtke Digital Theater Systems, Inc..

Sadržaj

Priprema

Sadržaj ambalaže	4
Spajanje zvučnika	4
Dvožično povezivanje.....	6
Spajanje komponenata s analognim audio ulazima/izlazima	7
Spajanje komponenata s digitalnim audio ulazima/izlazima	8
Spajanje mrežnog kabela	9
Umetanje baterija u daljinski upravljač	9

Opis i položaj dijelova

Prednja strana uređaja	10
Stražnja strana uređaja	11
Daljinski upravljač	12

Konfiguriranje

Automatsko kalibriranje odgovarajućih parametara (AUTO CALIBRATION).....	13
Podешavanje pojačala	16
Brisanje memorije pojačala	18

Dodatne informacije

Mjere opreza	19
U slučaju problema	20
Tehnički podaci.....	22

Sadržaj ambalaže

Provjerite jeste li primili sljedeće:

- Upute za uporabu (ovaj priručnik)
- Optimizacijski mikrofon ECM-AC1 (1)
- Mrežni kabel (1)
- Daljinski upravljač RM-AAU010 (1)
- R6 (veličina AA) baterije (2)

Ako nešto nedostaje, obratite se najbližem Sonyjevom prodavatelju.

S ovim uređajem nisu isporučeni spojni audio, digitalni i kabeli zvučnika. Molimo, nabavite ih zasebno.

Napomene o povezivanju

- Prije povezivanja isključite napajanje svih komponenata.
- Nemojte spajati mrežni kabel dok ne završite sva povezivanja.
- Čvrsto utaknite sve priključke kako biste izbjegli šumove i smetnje.

Spajanje zvučnika

Spojite zvučnike na pojačalo. Koristite kabel zvučnika (opcija).

Kabel zvučnika (opcija)



Napomene o spajanju zvučnika

Lijevi zvučnik spojite na priključnicu SPEAKERS L, a desni na SPEAKERS R. Obratite pozornost na usklađivanje polariteta, odnosno spojite plus (+) na plus (+), a minus (-) na minus (-).

Kabeli zvučnika označeni su bojama ili indikatorima tako da ne možete pogriješiti u pravilnom povezivanju.

Podešavanje impedancije zvučnika

- Prije podešavanja impedancije preklopkom IMPEDANCE SELECTOR uvijek isključite uređaj.
- Kad spojite sve zvučnike nominalne impedancije od 8 ohma, postavite preklopku IMPEDANCE SELECTOR na "8Ω". Kad spajate druge vrste zvučnika, postavite je na "4Ω".
- Kad spajate zvučnike na priključnice SPEAKERS A i B, koristite one s nominalnom impedancijom od 8 ohma ili više.
 - Kad spajate zvučnike impedancije 16 ohma ili više u obje konfiguracije, "A" i "B": Postavite preklopku IMPEDANCE SELECTOR na "8Ω".

- Za druge vrste zvučnika u drugim konfiguracijama:
Postavite preklopku IMPEDANCE SELECTOR na "4Ω".
- Ako ne znate impedanciju zvučnika, pogledajte njihove upute za uporabu (osim toga, oznaka impedancije se često nalazi na poledini zvučnika).

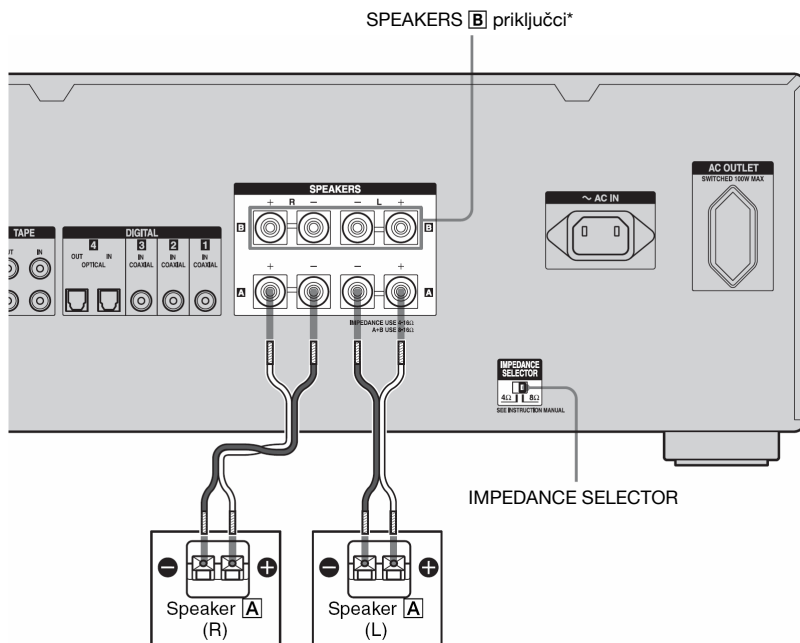

* Ako imate dodatne zvučnike, spojite ih na priključnice SPEAKERS B. Možete odabrati željene zvučnike pomoću preklopke SPEAKERS (OFF/A/B/A+B) na prednjoj ploči (str. 11).

Dvožično povezivanje

Možete izvesti dvožično povezivanje tako da istodobno spojite SPEAKERS A i SPEAKERS B priključnice. Kod ovakvog povezivanja, postavite preklopku SPEAKERS (OFF/A/B/A+B) na A+B (str. 11).

Spajanje zvučnika

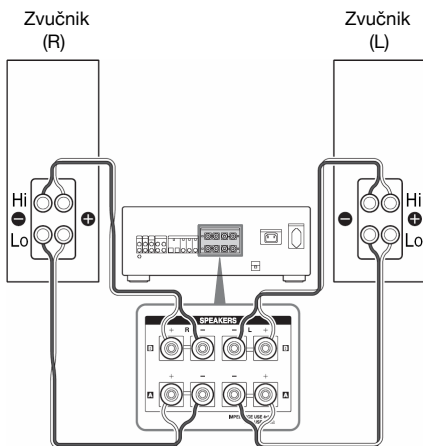

Povežite priključke na Lo (ili Hi) strani zvučnika na priključnice SPEAKERS A, a priključke na Hi (ili Lo) strani na priključnice SPEAKERS B. Prije toga uklonite metalne čepove s Hi/Lo priključnica zvučnika. U suprotnom se pojačalo može oštetiti.

Napomena

Prije uporabe funkcije automatskog kalibriranja, izvršite dvožično povezivanje.

Spajanje komponenta s analognim audio ulazima/izlazima

Na ovo pojačalo možete spojiti komponentu s analognim audio priključcima, poput Super Audio CD uređaja ili CD uređaja itd.

Koristite audio kabel (opcija) za spajanje komponente na analogne audio priključnice.

Bijeli priključak spojite na L, a crveni na R priključnicu.

Audio kabel (opcija)

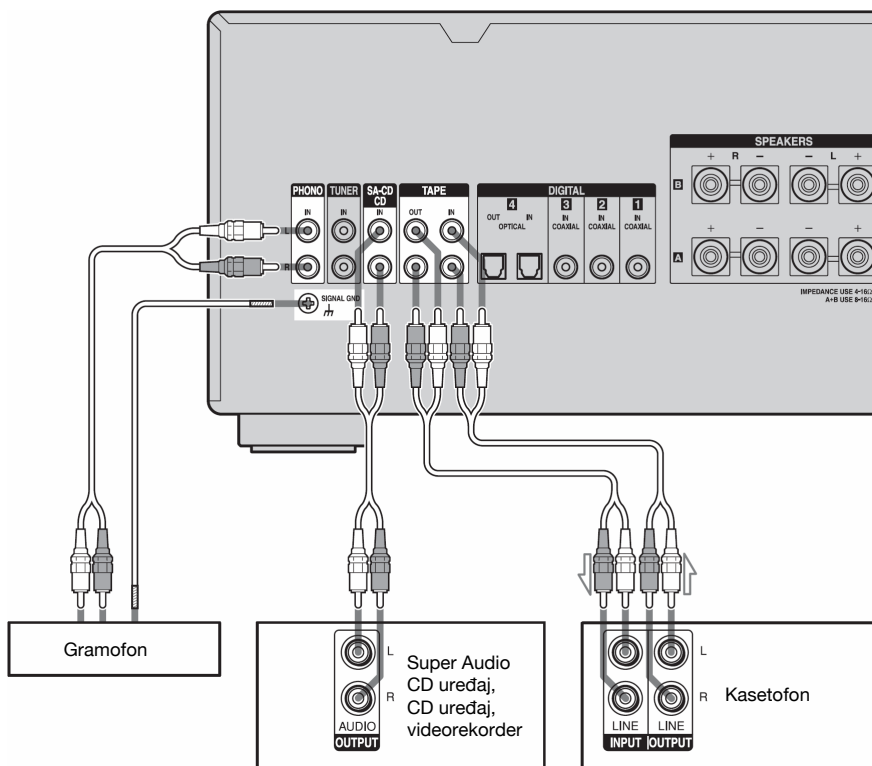

Napomena

Ako vaš gramofon ima žicu za uzemljenje, spojite je na priključnicu (h) SIGNAL GND.

Spajanje komponenta s digitalnim audio ulazima/izlazima

Spajanje na priključnicu COAXIAL

Na ovo pojačalo možete spojiti komponentu s koaksijalnim digitalnim izlazima. Koristite koaksijalni digitalni kabel (opcija) za spajanje komponente na koaksijalne priključnice (DIGITAL 1 do 3).

Koaksijalni digitalni kabel (opcija)



Spajanje na priključnicu OPTICAL

Na ovo pojačalo možete spojiti komponentu s optičkim digitalnim izlazima. Koristite optički digitalni kabel (opcija) za spajanje komponente na optičke priključnice (DIGITAL 4).

Kod ovog povezivanja umetnite priključke ravno dok ne kliknu na mjesto.

Optički digitalni kabel (opcija)

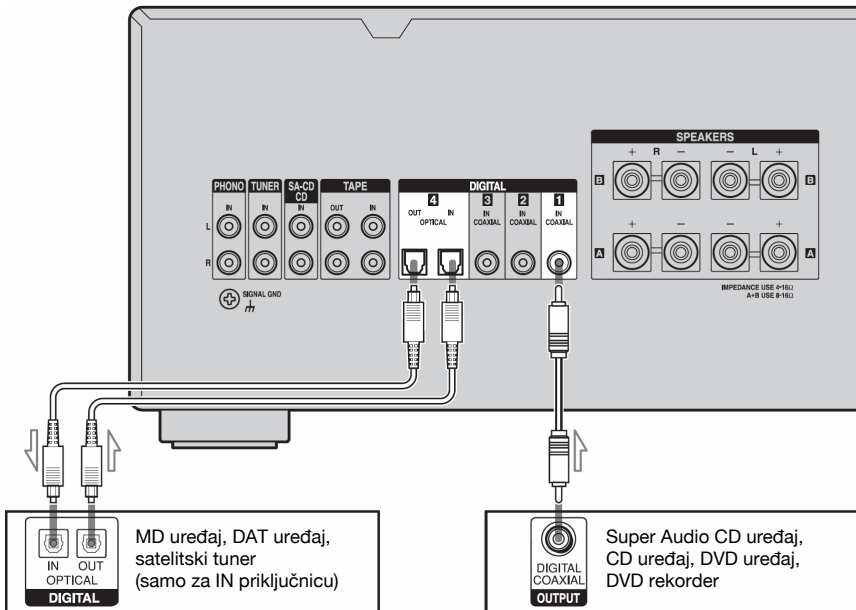

Napomena

Kad odaberete DIGITAL 1, 2 ili 3, odabrani ulazni signal se reproducira putem DIGITAL 4 OUT priključnice. Kad je odabran DIGITAL 4 analogni ulaz, na DIGITAL 4 OUT priključnici nema signala.

Savjet

Svi digitalni audio priključci su kompatibilni s frekvencijama uzorkovanja od 32 kHz, 44,1 kHz, 48 kHz i 96 kHz.

Spajanje mrežnog kabela

Spojite isporučeni mrežni kabel na AC IN priključnicu pojačala i na zidnu utičnicu. Mrežni kabel komponente možete spojiti na priključnicu AC OUTLET pojačala.

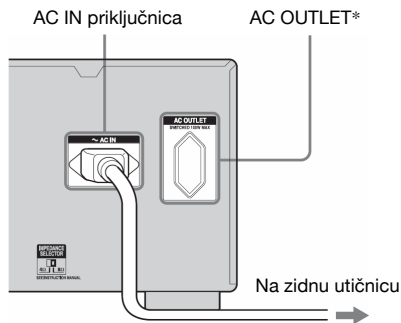

* Raspored, oblik i broj utičnica te podaci na naljepnici ovise o području.

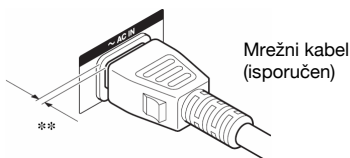

** Između priključnica i stražnje strane uređaja ostaje mali razmak čak i kad je priključak utisnut do kraja. Spajanje je zamišljeno na taj način i pojava ne predstavlja kvar.

Napomene

- AC OUTLET utičnica(e) na stražnjoj strani pojačala omogućuju napajanje komponenata priključenih preko njih samo dok je pojačalo uključeno jer imaju prekidač.
- Pripazite da ukupna priključna snaga komponenti spojenih na AC OUTLET utičnice (ili utičnicu) ne premaši snagu navedenu na stražnjoj strani pojačala. Nemojte spajati kućanske električne uređaje velike snage, kao što su glačala, ventilatori, TV prijemnik i sl., jer može doći do kvara.

Umetanje baterija u daljinski upravljač

Umetnite dvije baterije tipa R6 (veličina AA) u daljinski upravljač RM-AAU010. Pri umetanju pripazite na ispravan polaritet.

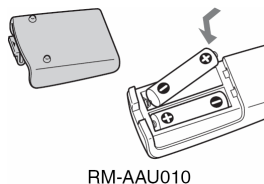

Napomene

- Nemojte ostavljati daljinski upravljač na vrlo toplim ili vlažnim mjestima.
- Nemojte zajedno upotrebljavati nove i stare baterije.
- Nemojte istovremeno upotrebljavati manganske baterije s nekim drugim baterijama.
- Nemojte izlagati senzor daljinskog upravljača izravnom suncu ili rasvjetnim tijelima jer može doći do smetnji u radu.
- Ako ne namjeravate upotrebljavati daljinski upravljač dulje vrijeme, izvadite baterije kako biste spriječili njegovo oštećivanje zbog curenja elektrolita i korozije.

Savjet

Kad se više ne može rukovati pojačalom pomoću daljinskog upravljača, zamijenite obje baterije novima.

Prednja strana uređaja

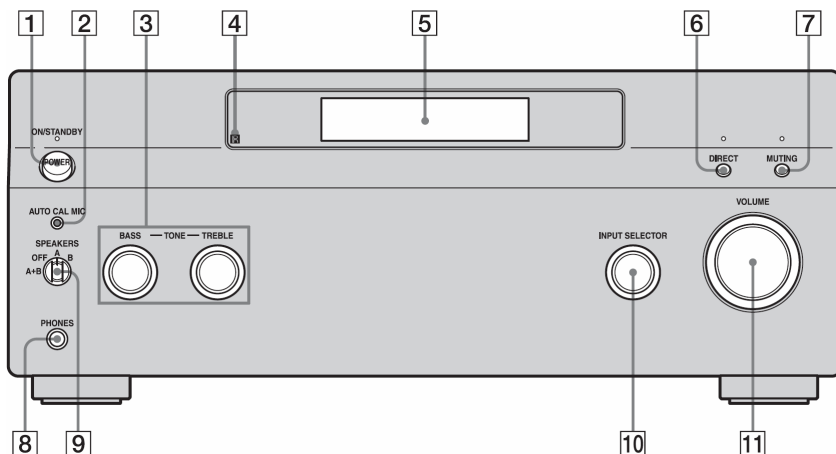

Naziv	Funkcija
1 POWER	Pritisnite za uključivanje i isključivanje pojačala.
2 AUTO CAL MIC priključnica	Za spajanje isporučenog optimizacijskog mikrofona za funkciju Auto Calibration (str. 13).
3 TONE BASS/TREBLE	Zakrenite za podešavanje razine basova (BASS) i visokih tonova (TREBLE). Razina se može podesiti od -10 dB do +10 dB.
4 Senzor daljinskog upravljača	Prima signale iz daljinskog upravljača.
5 Pokazivač	Pokazuje status odabrane komponente ili popis dostupnih opcija.

Naziv	Funkcija
6 DIRECT	Pritisnite za isključenje funkcije TONE za slušanje kvalitetnijeg zvuka. Napomena Kad reproducirate disk formata DTS 96/24, podesite funkciju DIRECT na ON. Ako je funkcija DIRECT podešena na OFF, DTS signal se reproducira pri 48 kHz.
7 MUTING	Pritisnite za isključenje zvuka.
8 Priključnica PHONES	Za spajanje slušalice. Napomena Kad spojite slušalice, DTS 96/24 signal se reproducira pri DTS 48 kHz.



Naziv	Funkcija
9 SPEAKERS (OFF/A/B/A+B)	Pritisnite za odabir OFF, A, B, A+B, zvučnika.
10 INPUT SELECTOR	Zakrenite za odabir izvora za reprodukciju.

Naziv	Funkcija
11 VOLUME	Zakrenite za ugađanje glasnoće zvučnika. Razina se može podesiti od $-\infty$ dB do +23 dB.

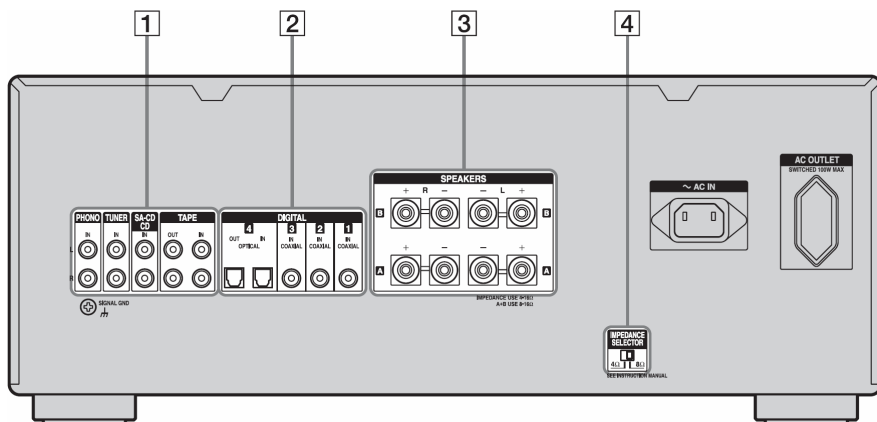

Stražnja strana uređaja



1 AUDIO INPUT/OUTPUT dio

	L AUDIO IN/OUT priključnice	Spajanje Super Audio CD uređaja, kasetofona, MD uređaja ili DAT uređaja itd. (str. 7).
	R	

2 DIGITAL INPUT/OUTPUT dio

	COAXIAL IN priključnice	Spajanje s DVD, Super Audio CD uređajem i sl. Priključnice COAXIAL omogućuju bolju kvalitetu zvuka (str. 8).
	OPTICAL IN/OUT priključnice	

3 SPEAKERS dio

	Spajanje zvučnika (str. 4).
-------------------------------------------------------------------------------------	-----------------------------

4 IMPEDANCE SELECTOR

Ovom preklopkom podesite odgovarajuću impedanciju zvučnika koje koristite (str. 5).

Daljinski upravljač

RM-AAU010

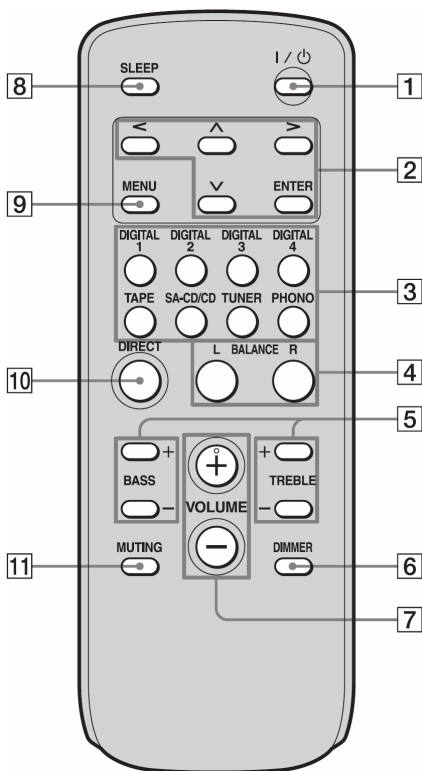

Naziv	Funkcija
1 I/O (uključenje/ pripravno stanje)	Za uključivanje i isključivanje pojačala.
2 ^/v/</> ENTER	Nakon pritiska tipke MENU (M), pritisnite ^/v, < ili > za odabir postavke. Zatim pritisnite ENTER za potvrdu unosa (str. 16).
3 Tipke ulaza	Pritisnite jednu od tipaka za odabir željene komponente. Kad pritisnete neku od tipaka ulaza, pojačalo se uključuje.
4 BALANCE L/R	Pritisnite za podešavanje balansa između lijevih i desnih zvučnika. Balans se može podešavati od 0 dB do +20 dB. Početna postavka je 0 dB (srednja vrijednost).
5 BASS/ TREBLE +/-	Zakrenite za podešavanje razine basova i visokih tonova. Razina se može podesiti od -10 dB do +10 dB.
6 DIMMER	Pritisnite za podešavanje svjetline pokazivača.
7 VOLUME +/-	Zakrenite za ugađanje glasnoće zvučnika. Razina se može podesiti od -∞ dB do +23 dB.
8 SLEEP	Pritisnite za aktiviranje Sleep Timera i vremena do automatskog isključenja pojačala. Sleep Timer se može podesiti na 30, 60, 90 ili 120 minuta.
9 MENU	Pritisnite za prikaz izbornika pojačala (str. 16).
10 DIRECT	Pritisnite za isključenje funkcije TONE za slušanje kvalitetnijeg zvuka. Napomena Kad reproducirate disk formata DTS 96/24, podesite DIRECT na ON. Ako je funkcija DIRECT podešena na OFF, DTS signal se reproducira pri 48 kHz.
11 MUTING	Pritisnite za isključenje zvuka.

Automatsko kalibriranje odgovarajućih parametara (AUTO CALIBRATION)

Funkcija automatskog kalibriranja omogućuje provjeru i mjerenje sljedećih parametara:

- Jesu li zvučnici spojeni ili ne
- Polaritet zvučnika
- Udaljenost svakog zvučnika od mjesta slušanja
- Kut zvučnika
- Razinu glasnoće zvučnika
- Karakteristike frekvencije

Nakon pohranjivanja rezultata mjerenja, možete potvrditi razinu glasnoće zvučnika pritiskom tipke BALANCE L/R (str. 12). Drugi rezultati mjerenja nisu prikazani, ali se automatski podešavaju na odgovarajuće postavke.

Prije izvođenja automatskog kalibriranja

Prije automatskog kalibriranja podesite i spojite zvučnike (str. 4).

- Priključnica AUTO CAL MIC se koristi samo za isporučeni optimizacijski mikrofon. Nemojte spajati druge mikrofone jer to može oštetiti pojačalo i mikrofon.
- Zvuk koji tijekom kalibriranja dopire iz zvučnika je vrlo glasan, stoga obratite pozornost ako u blizini ima djece, kao i na eventualne reakcije susjeda.
- Izvedite automatsko kalibriranje u tihom okruženju kako bi izbjegli štetan efekt buke i postigli precizne rezultate mjerenja.
- Ako između optimizacijskog mikrofona i zvučnika ima prepreka, kalibriranje se ne može izvesti pravilno. Uklonite prepreke kako bi izbjegli pogreške pri mjerenju.

Napomene

- Funkcija automatskog kalibriranja ne radi kad su na pojačalo spojene slušalice.
- Ako je aktivna funkcija MUTING, isključite je.

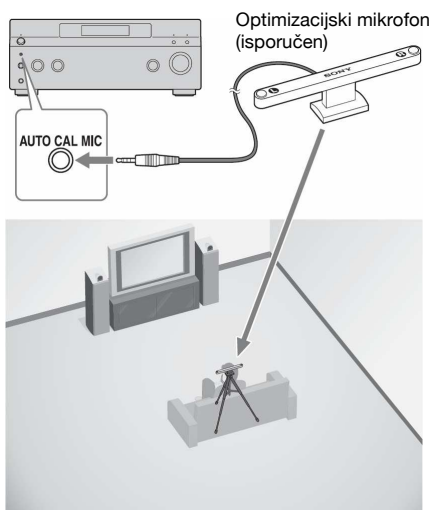

1 Spojite isporučeni optimizacijski mikrofon na priključnicu AUTO CAL MIC na prednjoj strani pojačala.

2 Podesite optimizacijski mikrofon.

Postavite ga na mjesto slušanja i stavite na stolac ili stativ kako bi bio u visini ušiju. Usmjerite stranu L optimizacijskog mikrofona prema lijevom zvučniku, a stranu R prema desnom zvučniku.

Izvođenje automatskog kalibriranja

1 Uključite pojačalo.

2 Pritisnite MENU.

3 Pritisnite \vee za prikaz "<2-Auto Calibration>" i zatim ENTER za otvaranje izbornika.

4 Pritisnite \vee za odabir "CAL TYPE" i pritisnite ENTER za pristup parametru.

5 Pritisnite \wedge/\vee za odabir parametra i pritisnite ENTER za potvrdu odabira.

Vrsta kalibriranja	Značenje
ENGINEER	Podešavanje frekvencijskih karakteristika u skladu sa Sonyjevim standardima prostorije za slušanje.
FULL FLAT	Mjerenje frekvencije od početne vrijednosti svakog zvučnika.

6 Pritisnite \wedge za odabir "AUTO CAL START" i pritisnite ENTER za početak mjerenja

Mjerenje počinje za pet sekundi. Odbrojavanje je vidljivo na pokazivaču. **Za vrijeme odbrojavanja se odmaknite od područja mjerenja kako ne bi došlo do pogrešaka.**

7 Mjerenje počinje.

Mjerenje traje oko 10 sekundi. Pričekajte dok ne završi.

Savjet

Kad se koriste posebni zvučnici, poput dipolnih, mjerenje se možda neće izvršiti pravilno ili se neće moći izvesti kalibriranje.

Prekid automatskog kalibriranja

Automatsko kalibriranje se prekida kad promijenite glasnoću, izvor, zvučnik, pritisnete MUTING ili spojite slušalice.

Potvrda/pohranjivanje rezultata mjerenja

1 Potvrdite rezultat mjerenja.

Po završetku mjerenja začuje se zvučni signal i rezultat se pojavi na pokazivaču.

Rezultat mjerenja	Pokazivač	Značenje
Mjerenje je pravilno izvedeno	COMPLETE	Nastavite od koraka 2
Mjerenje nije uspjelo	ERROR CODE XX	Pogledajte "Ako se pojavi oznaka greške" na dnu stranice.

2 Više puta pritisnite \wedge/\vee za odabir opcije i pritisnite ENTER.

Opcija	Značenje
RETRY	Ponovno automatsko kalibriranje.
SAVE EXIT	Pohranjivanje rezultata mjerenja i izlaz iz postupka podešavanja.
WRN CHECK	Upozorenje vezano uz rezultate mjerenja. Pogledajte "Kad odaberete "WRN CHECK"" (str. 15).
EXIT	Izlaz iz postupka podešavanja bez pohranjivanja rezultata mjerenja.

Ako se pojavi oznaka greške

Postupite u skladu sa sljedećim rješenjima i ponovo izvedite automatsko kalibriranje.

Oznaka greške	Uzroci i rješenja
CODE 31	Opcija SPEAKERS (OFF/A/B/A+B) je podešena na OFF. Odaberite A ili B i ponovo izvedite automatsko kalibriranje. Kad koristite dvožično povezivanje, podesite SPEAKERS (OFF/A/B/A+B) na A+B.

Oznaka greške	Uzroci i rješenja
CODE 32	Uređaj nije prepoznao nijedan zvučnik. Provjerite je li optimizacijski mikrofonski spojnik pravilno spojen i ponovo izvedite automatsko kalibriranje. Ako je optimizacijski mikrofonski spojnik pravilno i pojavila se oznaka greške, znači da je kabel mikrofona možda oštećen ili nepravilno spojen.
CODE 33	Nije spojen nijedan zvučnik.
CODE 34	Zvučnici nisu postavljeni pravilno. Zvučnici ili optimizacijski mikrofonski spojnik zdesna ili slijeva je možda postavljen pogrešno. Provjerite položaj zvučnika.

• CODE 31

1 Kontrolom SPEAKERS (OFF/A/B/A+B) odaberite A ili B i slijedite upute od koraka 2 opisa "Izvođenje automatskog kalibriranja".

Kad koristite dvožično povezivanje, podesite SPEAKERS (OFF/A/B/A+B) na A+B.

• CODE 32, 33, 34

1 Uklonite problem.

2 Pritisnite ENTER.

Pojavi se "RETRY?".

3 Pritisnite \wedge/V za odabir "YES" i pritisnite ENTER.

Automatsko kalibriranje počinje iznova od koraka 7, "Izvođenje automatskog kalibriranja".

Kad odaberete "WRN CHECK"

Pojavi li se upozorenje na rezultate mjerenja, prikazuju se detaljne informacije.

Pritisnite ENTER za povratak na korak 1 postupka "Potvrda/pohranjivanje rezultata mjerenja".

Poruka upozorenja	Značenje
WARNING 40	Pokušajte izvesti automatsko kalibriranje u tihom okruženju. Automatsko kalibriranje je dovršeno, ali razina buke je visoka. Automatsko kalibriranje se može izvesti pravilno ako pokušate ponovo, iako se mjerenje ne može izvesti u svim uvjetima.

Poruka upozorenja	Značenje
WARNING 41	Pokušajte izvesti automatsko kalibriranje u okruženju dovoljno tihom za valjano mjerenje. Zvuk iz optimizacijskog mikrofona je izvan prihvatljivog raspona, odnosno glasniji je od najglasnijeg zvuka koji se može izmjeriti.
WARNING 42	Pokušajte izvesti automatsko kalibriranje u okruženju dovoljno tihom za valjano mjerenje. Glasnoća pojačala je izvan prihvatljivog raspona.
NO WARNING	Nema poruke upozorenja.

Parametri izbornika Auto Calibration

Početna podešenja su podcrtana.

■ AUTO CAL START?

(Pokretanje automatskog kalibriranja)

- MEASUREMENT COUNTDOWN
Na pokazivaču se odbrojava vrijeme, od pet do jedne sekunde.
- MEASURING TONE
Pojavi se kad se mjeri TONE.
- MEASURING T.S.P.
Pojavi se kad se mjeri TSP*.
- COMPLETE
Pojavi se po uspješnom završetku procesa mjerenja. Detalje o svakoj poruci potražite u odjeljku "Potvrda/pohranjivanje rezultata mjerenja" (str. 14).
- WARNING CODE [:4■]
Pojavi se u slučaju upozorenja na rezultat mjerenja. Detalje o svakoj poruci potražite u odjeljku "Potvrda/pohranjivanje rezultata mjerenja" (str. 14).
- NO WARNING
Nema poruke upozorenja.
- ERROR CODE [:3■]
Pojavi se ako mjerenje nije uspjelo. Detalje o svakoj poruci potražite u odjeljku "Potvrda/pohranjivanje rezultata mjerenja" (str. 14).

nastavlja se

- **RETRY?**
Poruka s upitom želite li postupak ponoviti ili prekinuti u slučaju neuspjelog mjerenja.
- **CANCEL**
Pojava se kad prekinete automatsku kalibraciju tijekom postupka.

* **TSP (Time Stretched Pulse)**

TSP signal je visokoprecizni mjerni signal koji koristi impulsnu energiju te tako u kratkom razdoblju mjeri široko područje, od niskih do visokih frekvencija. Količina energije koja se koristi za mjerenje signala važna je kako bi se zajamčila preciznost mjerenja u normalnom okruženju zatvorenog prostora. TSP signali omogućuju efikasno mjerenje.

■ **CAL TYPE**

(Vrsta parametra)

- **ENGINEER**
Podešavanje frekvencijskih karakteristika u skladu sa Sonyjevim standardima prostorije za slušanje.
- **FULL FLAT**
Mjerenje frekvencije od početne vrijednosti svakog zvučnika.

■ **EQ CURVE EFFECT**

(Uključenje/isključenje mjerenja krivulje ekvilizatora)

- **OFF**
Isključenje mjerenja krivulje ekvilizatora.
- **ON**
Uključenje mjerenja krivulje ekvilizatora. Po završetku mjerenja ovo podešenje se automatski postavlja na ON.

Napomene

- Kad je opcija EQ CURVE EFFECT podešena na "ON", DTS 96/24 signali se reproduciraju kao 48 kHz. Kad reproducirate DTS 96/24 signale, podesite ovu opciju na "OFF", a funkciju DIRECT na "ON" (str. 10, 12).
- Ovu opciju ne možete odabrati prije pohranjivanja rezultata mjerenja (početno podešenje).

Podešavanje pojačala

Izbornik System Settings možete koristiti za podešavanje parametara pojačala.

- 1 Pritisnite MENU.**
- 2 Pritisnite \wedge za prikaz "<1-System Settings>" i zatim ENTER za otvaranje izbornika.**
- 3 Više puta pritisnite \wedge / \vee za prikaz parametra kojeg želite podesiti.**
- 4 Pritisnite ENTER za unos parametra.**
- 5 Više puta pritisnite \wedge / \vee za odabir opcije koju želite podesiti.**
- 6 Pritisnite ENTER za potvrdu.**
- 7 Za ostala podešavanja ponovite korake 3 do 6.**

Za povratak na prethodni izbornik

Pritisnite \leftarrow .

Za izlaz iz izbornika

Pritisnite MENU.

Napomena

Neki parametri i opcije mogu biti zasjenjeni na pokazivaču, a to znači da nisu dostupni ili se ne mogu podesiti.

Opcije izbornika System Settings

Početna podešenja su podcrtana.

■ DEC. PRIORITY (Prioritet dekodiranja digitalnog audio ulaza)

Omogućuje definiranje ulaznog moda ulaza digitalnog signala za priključnice DIGITAL IN.

- AUTO
Automatski prebacuje ulazne modove između DTS, Dolby Digital ili PCM.
- PCM
PCM signali imaju prioritet (kako bi se spriječilo prekidanje nakon početka reprodukcije).

Napomena

Ako je opcija podešena na "AUTO" i zvuk iz digitalnih audio priključnica (za CD i sl.) se prekida nakon početka reprodukcije, podesite opciju na "PCM".

■ DUAL MONO (Odabir jezika dvojezičnog prijenosa)

Omogućuje odabir jezika kojeg želite slušati tijekom dvojezičnog prijenosa. Funkcija je dostupna samo za Dolby Digital izvore.

- MAIN/SUB
Zvuk glavnog jezika emitira se preko lijevog zvučnika i istovremeno se preko desnog zvučnika čuje zvuk pomoćnog jezika.
- MAIN
Čuje se zvuk glavnog jezika.
- SUB
Čuje se zvuk pomoćnog jezika.
- MAIN+SUB
Čuje se miješani zvuk glavnog i pomoćnog jezika.

■ D.RANGE COMP. (Kompresija dinamičkog raspona)

Omogućuje kompresiju dinamičkog raspona zvučnog zapisa. Funkcija može biti korisna ako želite kasno noću gledati filmove uz smanjenu glasnoću. Kompresija dinamičkog raspona moguća je samo za Dolby Digital izvore.

- OFF
Dinamički raspon se ne komprimira.
- STD
Kompresija dinamičkog raspona u skladu s namjerama snimatelja zvuka.
- MAX
Značajno komprimiranje dinamičkog raspona.

Savjet

Ova funkcija omogućuje komprimiranje dinamičkog raspona zvučnog zapisa na temelju informacija o dinamičkom rasponu koje sadrži Dolby Digital signal.

Standardna postavka je "STD", ali ona omogućuje samo blagu kompresiju. Zbog toga preporučujemo postavku "MAX" jer omogućuje značajno komprimiranje dinamičkog raspona i time gledanje filmova kasno noću uz smanjenu glasnoću. Za razliku od analognih limitera, stupanj ograničenja je već unaprijed određen i omogućuje vrlo prirodnu kompresiju.

■ DC PHASE L. (linearizacija DC faze)

Omogućuje približno podešavanje faznih karakteristika niskih frekvencija kao kod klasičnog analognog pojačala.

- OFF
Korekcija faze se ne izvodi.
- LOW-A, STD-A, HIGH-A, LOW-, STDB, HIGH-B
Širina pojasa korekcije faze se povećava sljedećim redom. "LOW", "STD", "HIGH". Parametar "B" korekcije faze omogućuje naglašenije basove.

Brisanje memorije pojačala

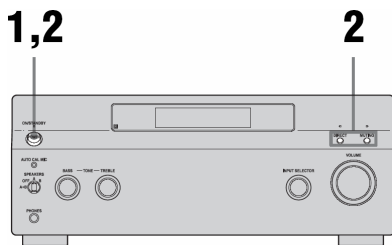

- 1** Pritisnite tipku **POWER** za isključenje pojačala.
- 2** Dok držite pritisnutom tipku **POWER**, pritisnite **DIRECT** i **MUTING** za uključenje pojačala.

Nakon što se na pokazivaču kratko pojavi poruka "MEMORY CLEARING...", pojavi se "MEMORY CLEARED!". Sljedeće postavke vraćaju se na početne vrijednosti.

- Sve postavke izbornika System Settings i Auto Calibration.

Mjere opreza

O sigurnosti

Ako u unutrašnjost uređaja dospije strani predmet ili se prolije tekućina, izvucite mrežni utikač iz zidne utičnice i prije daljnje uporabe, odnesite uređaj u servis na provjeru.

O izvorima napajanja

- Prije uporabe pojačala, provjerite je li napon vašeg mrežnog napajanja pogodan za rad uređaja.
Napon je označen na natpisnoj pločici sa stražnje strane uređaja.
- Uređaj nije odspojen iz mrežnog napajanja sve dok je mrežni utikač priključen na zidnu utičnicu, čak i ako je sam uređaj isključen.
- Ako duže vremena nećete koristiti uređaj, izvucite mrežni utikač iz zidne utičnice. Pri tome, prihvatite utikač i nemojte povlačiti kabel.
- Mrežni kabel smiju mijenjati samo stručne osobe.

O zagrijavanju

Iako se tijekom rada pojačalo zagrijava, to nije kvar. Kod dulje uporabe s povišenom glasnoćom, kućište se zagrijava na gornjoj i donjoj, te bočnim stranama. Nemojte ga dodirivati kako se ne biste opekli.

O postavljanju

- Postavite pojačalo na mjesto na kojem je osigurano dostatno prozračivanje kako bi spriječili pregrijavanje i time produžili vijek trajanja pojačala.
- Nemojte postavljati pojačalo u blizini izvora topline i nemojte ga izlagati izravnom utjecaju sunčevih zraka, jake prašine ili mehaničkih udara.

- Na kućište pojačala nemojte stavljati ništa što bi moglo blokirati otvore za ventilaciju i uzrokovati kvar uređaja.
- Nemojte postavljati pojačalo u blizinu uređaja poput TV prijemnika, videorekordera ili kasetofona. (Ako se pojačalo koristi u kombinaciji s TV prijemnikom, videorekorderom ili kasetofonom i postavi preblizu tim uređajima, mogu se pojaviti šumovi i smanjiti se kvaliteta slike. To posebno vrijedi ako se koristi sobna antena. Stoga preporučujemo uporabu vanjske antene.)

O radu

Prije spajanja ostalih komponenata, obratite pozornost da je pojačalo isključeno i izvucite mrežni utikač iz zidne utičnice.

O čišćenju

Očistite kućište, prednju ploču i kontrole mekom krpom koju je potrebno navlažiti u otopini blagog sredstva za pranje. Nemojte koristiti abrazivne spužve, zrnata sredstva ili otapala poput alkohola i benzina.

Imate li bilo kakvih pitanja ili naiđete na problem pri uporabi pojačala, molimo da se obratite najbližem ovlaštenom Sony prodavatelju ili servisu.

U slučaju problema

Ako za vrijeme uporabe pojačala nađete na bilo koji od sljedećih problema, koristite ove upute za otklanjanje kvarova. Ne uspijete li riješiti problem, obratite se najbližem Sony prodavatelju.

Zvuk

Nema zvuka ili je vrlo tih bez obzira na odabir komponente.

- Provjerite jesu li zvučnici i komponente ispravno spojeni.
- Provjerite jesu li kabeli svih zvučnika pravilno spojeni.
- Provjerite jesu li pojačalo i sve komponente uključeni.
- Možda je kontrola VOLUME postavljena na $-\infty$ dB.
- Provjerite da tipka SPEAKERS (OFF/A/B/A+B) nije postavljena na "OFF" (str. 11).
- Pritisnite MUTE za uključenje zvuka.
- Provjerite jeste li tipkom INPUT SELECTOR odabrali pravilnu komponentu.
- Provjerite jesu li možda spojene slušalice.
- Aktivirao se zaštitni sklop pojačala. Isključite ga, uklonite uzrok kratkog spoja i ponovno uključite pojačalo.

Ne čuje se zvuk iz određene komponente.

- Provjerite je li komponenta ispravno spojena na odgovarajuće audio ulaze.
- Provjerite je(su) li kabel(i) do kraja utaknut(i) u priključnice na pojačalu i komponentama.

Ne čuje se zvuk iz jednog od zvučnika.

- Spojite slušalice na PHONES priključnicu kako bi provjerili čuje li se zvuk u slušalicama.

Ako se u slušalicama čuje samo jedan kanal, komponenta možda nije ispravno spojena na pojačalo. Provjerite jesu li kabeli do kraja utaknuti u priključnice na pojačalu i komponenti. Ako se u slušalicama čuje zvuk oba kanala, možda zvučnik nije ispravno spojen na pojačalo. Provjerite spoj zvučnika iz kojeg se ne čuje zvuk.

- Spojite priključnicu i lijevog i desnog (L ili R) kanala analogne komponente, a ne samo jednu od njih. Koristite mono stereo kabel (nije isporučen).

Lijevi i desni signal nisu uravnoteženi ili su zamijenjeni.

- Provjerite jesu li zvučnici i komponente ispravno i čvrsto spojeni.
- Podesite balans pritiskom tipke BALANCE na daljinskom upravljaču.

Čuje se jaki šum ili brujanje.

- Provjerite jesu li zvučnici i komponente sigurno i čvrsto spojeni.
- Provjerite jesu li spojni kabeli udaljeni od transformatora ili motora i bar 3 metra od TV prijemnika ili fluorescentne rasvjete.
- Odmaknite TV prijemnik od audio komponentata.
- Provjerite jeste li uzemljili priključnicu \hbar SIGNAL GND (samo kad je spojen gramofon).
- Utikači i utičnice su zaprljani. Obrišite ih krpom koju ste lagano navlažili alkoholom.

Snimanje nije moguće.

- Provjerite jesu li komponente ispravno spojene (str. 7, 8).
- Odaberite komponentu izvora zvuka pomoću tipke INPUT SELECTOR (str. 11, 12).

Daljinski upravljač

Daljinski upravljač ne radi.

- Usmjerite daljinski upravljač prema senzoru na pojačalu.
 - Uklonite prepreke između daljinskog upravljača i pojačala.
 - Ako su baterije istrošene, zamijenite obje novima.
 - Provjerite jeste li odabrali odgovarajući ulaz na daljinskom upravljaču.
-

Poruke pogrešaka

Dode li do nepravilnosti u radu, na pokazivaču će se pojaviti kôd s dva broja i porukom. Moguće je provjeriti stanje uređaja prema toj poruci. Pogledajte sljedeću tablicu za rješenje problema. Ako ne možete ukloniti problem, obratite se najbližem ovlaštenom Sony servisu.

CHECK CODE 11

Struja iz zvučnika je nepravilna. Isključite pojačalo, provjerite dodiruje li središnja jezgra kabela zvučnika pojačalo ili druge zvučnike i ponovo uključite pojačalo. Kad koristite dvožično povezivanje, provjerite jesu li uklonjeni metalni čepovi s Hi/Lo priključnica zvučnika.

CHECK CODE 12

Pojačalo se pregrijalo. Provjerite nije li prekriven ventilacijski otvore. Isključite pojačalo, ostavite ga mirovati neko vrijeme i ponovo uključite. Kad koristite dvožično povezivanje, provjerite jesu li uklonjeni metalni čepovi s Hi/Lo priključnica zvučnika.

CHECK CODE 13

Pojačalo se pregrijalo. Provjerite nije li prekriven ventilacijski otvore. Isključite pojačalo, ostavite ga mirovati neko vrijeme i ponovo uključite. Kad koristite dvožično povezivanje, provjerite jesu li uklonjeni metalni čepovi s Hi/Lo priključnica zvučnika.

CHECK CODE 14

Isključite pojačalo i provjerite dodiruje li središnja jezgra kabela zvučnika pojačalo ili druge zvučnike.

CHECK CODE 21

Isključite pojačalo i provjerite jesu li kabeli zvučnika pravilno spojeni, zatim ga ponovo uključite. Kad koristite dvožično povezivanje, provjerite jesu li uklonjeni metalni čepovi s Hi/Lo priključnica zvučnika.

Tehnički podaci

Pojačalo

IZLAZNA SNAGA

Izmjerena izlazna snaga*

8 ohma 1 kHz, THD 0,7%:

110 W + 110 W

4 ohma 1 kHz, THD 0,7%:

120 W + 120 W

Napajanje: 230 V AC, 50/60 Hz

* Izmjereno u sljedećim uvjetima:

Napajanje: 230 V AC, 50/60 Hz
(u europskim zemljama/
područjima osim Velike Britanije)
240 V AC 50/60 Hz (U Velikoj
Britaniji i drugim područjima)

Frekvencijski odziv

PHONO	RIAA krivulja ekvilizatora $\pm 0,5$ dB
TUNER, SA-CD/CD, TAPE	10 Hz – 40 kHz ± 3 dB (8 ohma)

Ulazi (analogni)

PHONO	Osjetljivost: 2,5 mV Impedancija: 50 kohma Omjer signal/šum: 86 dB (A, 20 kHz LPF)
TUNER, SA-CD/CD, TAPE	Osjetljivost: 150 mV Impedancija: 50 kohma Omjer signal/šum: 96 dB (A, 20 kHz LPF)

Izlazi (analogni)

TAPE	Napon: 150 mV Impedancija: 1 kohm
------	--------------------------------------

Ulazi (digitalni)

DIGITAL 1/2/3	Impedancija: 75 ohma Omjer signal/šum: 96 dB (A, 20 kHz LPF)
DIGITAL 4	Omjer signal/šum: 96 dB (A, 20 kHz LPF)

Izlazi (digitalni)

DIGITAL 4	Omjer signal/šum: 96 dB (A, 20 kHz LPF)
-----------	--------------------------------------------

TONOVI

TREBLE (visoki tonovi)	± 10 dB, korak 1 dB
BASS (basovi)	± 10 dB, korak 1 dB

Općenito

Napajanje 230 V AC, 50/60 Hz
(u europskim zemljama/
područjima osim Velike
Britanije)
240 V AC 50/60 Hz
(U Velikoj Britaniji i drugim
područjima)

Potrošnja 100 W

Potrošnja (u pripravnom stanju)
0,5 W

AC priključnice: 1 prosopojna, 100 W/0,4 A
MAKS. (modeli za europske
zemlje/područja osim Velike
Britanije.)

Dimenzije 430 × 173 × 428 mm
zajedno s dijelovima koji strše
i kontrolama

Masa (približno) 14 kg

Isporučeni pribor

Upute za uporabu (ovaj priručnik)

Kratki vodič za podešavanje (1)

Optimizacijski mikrofoni ECM-AC1 (1)

Mrežni kabel (1)

Daljinski upravljač RM-AAU010 (1)

Baterije R6 (veličina AA) (4)

Dizajn i tehnički podaci podložni su
promjenama bez prethodnog upozorenja.
Proizvođač ne preuzima odgovornost za
eventualne tiskarske pogreške.

