

# FM stereo FM/AM receiver

CZ

Návod k obsluze

STR-DH100



# ***STR-DH100***

## ***Průvodce rychlým nastavením***

Tento průvodce rychlým nastavením popisuje, jak připojit Blu-ray přehrávač, DVD přehrávač, videorekordér a reprosoustavy k receiveru. Podrobné informace - viz návod k obsluze dodaný s receiverem.

---

## 1: Instalace reprosoustav

### Příklad uspořádání systému reprosoustav

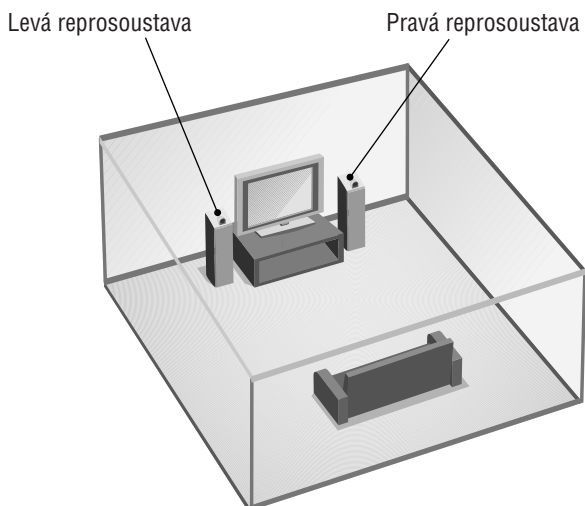

## 2: Připojení reprosoustav

### Poznámky k reproduktorovým kabelům

- Použijte reproduktorové kabely, které jsou vhodné pro danou šířku místnosti.
- Při připojování kabelu ke kladné (+) nebo záporné (–) svorce se orientujte podle barvy nebo označení reproduktorového kabelu. Tak si můžete být vždy jisti, že je kabel připojen správně, tedy bez záměny polarity.

### Poznámky ke svorkám reprosoustav

- Svorku ⊕ připojte ke svorce ⊕ na receiveru a svorku ⊖ připojte ke svorce ⊖ na receiveru.
- Podrobné informace o připojení reproduktorových kabelů - viz vyobrazení dále.

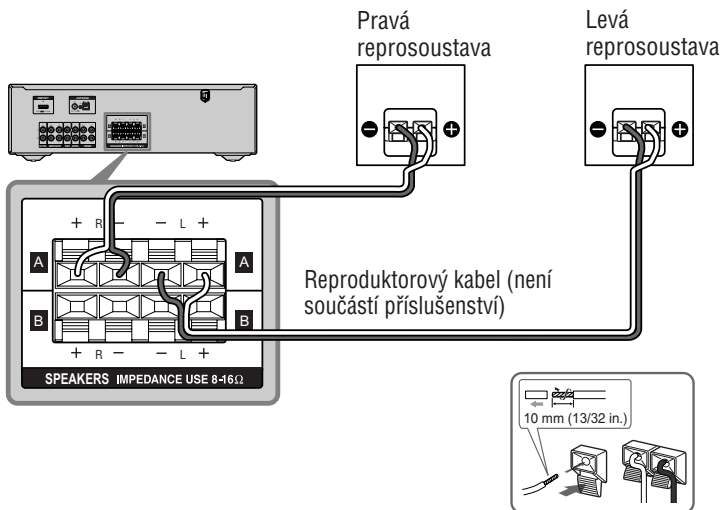

### 3: Připojení ostatních zařízení

Tento příklad znázorňuje, jak připojit vaše zařízení k tomuto receiveru. Podrobné informace o jiných způsobech připojení a jiných zařízeních - viz krok 3 v části „Začínáme“ v návodu k obsluze dodaném s receiverem.

#### Poznámka

Pro zobrazení obrazu na televizoru nezapomeňte připojit video výstup na video zařízení k televizoru. Prostřednictvím tohoto receiveru však není možné provádět záznam obrazu. Podrobné informace - viz návody k obsluze jednotlivých připojených zařízení.

#### Video zařízení

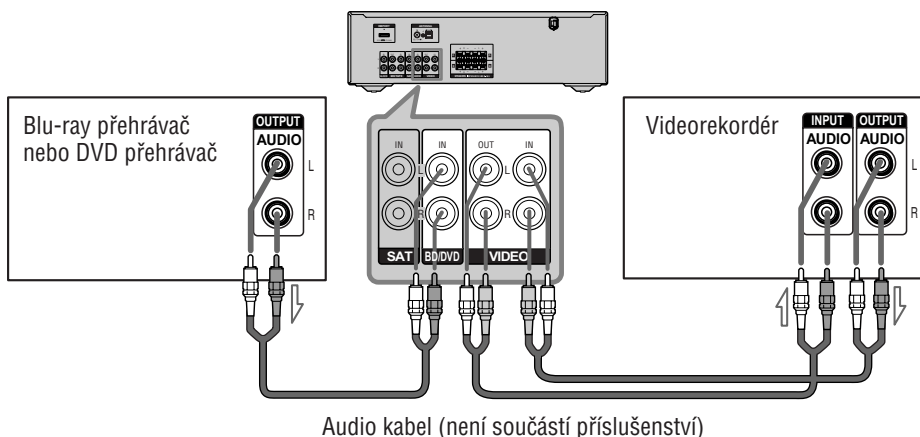

### 4: Připojení síťových kabelů všech zařízení

Připojte síťové kabely do síťové zásuvky. Viz část „Připojení síťového kabelu“ v návodu k obsluze dodaném s receiverem.

### 5: Nastavení ostatních zařízení

Jednotlivá zařízení byste měli nastavit tak, aby po spuštění přehrávání na připojeném zařízení vycházel zvuk z reprosoustav správně. Viz návod k obsluze dodaný s příslušnými zařízeními.

#### Po provedení nastavení

Receiver je nyní připraven k použití. Stisknutím příslušného tlačítka vstupu na dálkovém ovladači vyberte požadované zařízení, které chcete použít pro přehrávání. Podrobné informace - viz návod k obsluze dodaný s receiverem.

## VAROVÁNÍ

**Abyste snížili nebezpečí vzniku požáru nebo úrazu elektrickým proudem, nevystavujte tento přístroj dešti ani vlhkosti.**

Abyste předešli nebezpečí vzniku požáru, nezakrývejte větrací otvory na přístroji papírovými novinami, ubrusy na stůl, závěsy, záclonami a podobně. Na přístroj nikdy nepokládejte zdroje otevřeného ohně, jako například zapálené svíčky.

Abyste předešli nebezpečí vzniku požáru nebo úrazu elektrickým proudem, nevystavujte tento přístroj kapající nebo stříkající vodě a nepokládejte na něj nádoby naplněné tekutinou, jako například vázy.

Neinstalujte tento přístroj do stísněného prostoru, jako například do knihovničky, vestavěné skříně a na podobná místa.

Jelikož zástrčka síťového kabelu slouží pro odpojení přístroje od síťového napájení, připojte přístroj do snadno přístupné síťové zásuvky. V případě zjištění jakéhokoliv neobvyklého provozního stavu přístroje ihned odpojte zástrčku síťového kabelu ze síťové zásuvky.

Baterie nebo přístroje s vloženými bateriemi nevystavujte nadměrnému teplu, jako například přímému slunečnímu světlu, ohni atd.

Přístroj není odpojen od síťového napájení, dokud je síťový kabel připojen do síťové zásuvky, a to ani ve chvílích, kdy je samotný přístroj vypnutý.

Nadměrný akustický tlak ze sluchátek může způsobit ztrátu sluchu.

## Pro zákazníky v Evropě



**Likvidace starých elektrických a elektronických zařízení (platí v zemích Evropské unie a dalších evropských zemích se systémem tříděného odpadu)**

Tento symbol na výrobku nebo na jeho obalu znamená, že s tímto výrobkem nesmí být zacházeno jako s běžným domovním odpadem. Místo toho je třeba tento výrobek odnést na příslušné sběrné místo, kde bude provedena recyklace takového elektrického a elektronického zařízení. Zajištěním správné likvidace výrobku můžete předejít možným negativním vlivům na životní prostředí a lidské zdraví, které se mohou v opačném případě projevit jako důsledek nesprávné manipulace při likvidaci tohoto výrobku. Recyklace materiálů přispívá k ochraně přírodních zdrojů. Se žádostí o podrobnější informace o recyklaci tohoto výrobku se prosím obračete na místní úřady, místní služby pro sběr domovního odpadu nebo na obchod, kde jste výrobek zakoupili.



## Likvidace starých baterií (platí v zemích Evropské unie a dalších evropských zemích se systémem tříděného odpadu)

Tento symbol na baterii nebo na jejím obalu znamená, že s baterií dodávanou k tomuto výrobku nesmí být zacházeno jako s běžným domovním odpadem.

Zajištěním správné likvidace baterií můžete předejít možným negativním vlivům na životní prostředí a lidské zdraví, které se mohou v opačném případě projevit jako důsledek nesprávné manipulace při likvidaci baterie. Recyklace materiálů přispívá k ochraně přírodních zdrojů.

U výrobků, které vyžadují z důvodu bezpečnosti, výkonu nebo zachování dat trvalé připojení k vestavěné baterii, by taková baterie měla být vyměňována pouze kvalifikovaným servisním technikem.

Pro zajištění správné likvidace baterie odnese výrobek na konci jeho životnosti na příslušné sběrné místo, kde bude provedena recyklace takového elektrického a elektronického zařízení.

U všech ostatních baterií si prosím přečtěte část popisující bezpečné vyjmutí baterie z výrobku.

Odnesete baterii na příslušné sběrné místo zabývající se recyklací starých baterií.

Se žádostí o podrobnější informace o recyklaci tohoto výrobku nebo baterie se prosím obračete na místní úřady, místní služby pro sběr domovního odpadu nebo na obchod, kde jste výrobek zakoupili.

### **Poznámka pro zákazníky: Následující informace platí pouze pro zařízení prodávaná v zemích uplatňujících směrnice EU.**

Výrobce tohoto výrobku je společnost Sony Corporation, 1-7-1 Konan Minato-ku Tokyo, 108-0075 Japonsko. Autorizovaným zástupcem pro EMC a bezpečnost výrobku je společnost Sony Deutschland GmbH, Hedelfinger Strasse 61, 70327 Stuttgart, Německo. V případě jakýchkoliv záležitostí týkajících se opravy nebo záruky se prosím obraťte na kontaktní adresy uvedené ve zvlášť dodávané servisní nebo záruční dokumentaci.

## Poznámky k tomuto návodu k obsluze

- Pokyny uváděné v tomto návodu k obsluze platí pro model STR-DH100. Ověřte si číslo vašeho modelu uvedené v pravém dolním rohu předního panelu. V tomto návodu k obsluze je pro účely vyobrazení použit model s kódem oblasti U, pokud není uvedeno jinak. Jakékoli odlišnosti v ovládání přístroje jsou v textu jasně vyznačeny - například slovy „Pouze modely s kódem oblasti U“.
- Pokyny v tomto návodu k obsluze popisují ovládací prvky na dodaném dálkovém ovladači. Můžete rovněž používat ovládací prvky na receiveru, pokud mají shodné nebo podobné názvy jako ovládací prvky na dálkovém ovladači.

### Kód oblasti

Kód oblasti receiveru, který jste si zakoupili, je uveden v pravé dolní části zadního panelu (viz níže uvedený obrázek).

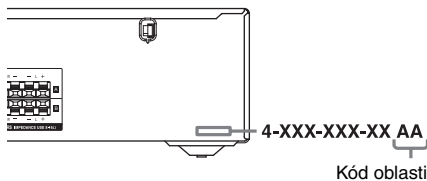

Jakékoliv odlišnosti v ovládání (v závislosti na kódu oblasti) jsou v textu jasně vyznačeny - například slovy „Pouze modely s kódem oblasti AA“.



---

# Obsah

Popis a umístění jednotlivých částí ..... 10

---

## Začínáme

1: Instalace reprosoustav .....	17
2: Připojení reprosoustav .....	17
3: Připojení audio/video zařízení .....	18
4: Připojení antén .....	20
5: Příprava receiveru a dálkového ovladače .....	21
6: Výběr systému reprosoustav .....	22

---

## Přehrávání

Přehrávání zvuku ze zařízení připojeného k receiveru.....	23
Přehrávání zvuku ze zařízení připojeného k adaptéru DIGITAL MEDIA PORT.....	25

---

## Ovládání zesilovače

Pohyb v nabídkách .....	26
Nastavení zvuku .....	27

---

## Ovládání rádia

Poslech rozhlasového vysílání v pásmu FM/ AM .....	27
Ukládání rozhlasových stanic na předvolby	29
Použití systému RDS (Radio Data System) 31 (Pouze modely s kódem oblasti CEL, CEK)	

---

## Další možnosti ovládání

Změna zobrazení na displeji .....	34
Použití časovače vypnutí.....	34
Záznam prostřednictvím receiveru.....	35

---

## Používání dálkového ovladače

Změna přiřazení tlačítek.....	35
-------------------------------	----

---

## Doplňující informace

Bezpečnostní upozornění .....	36
Řešení problémů .....	37
Technické údaje .....	40
Rejstřík .....	42

# Popis a umístění jednotlivých částí

## Přední panel

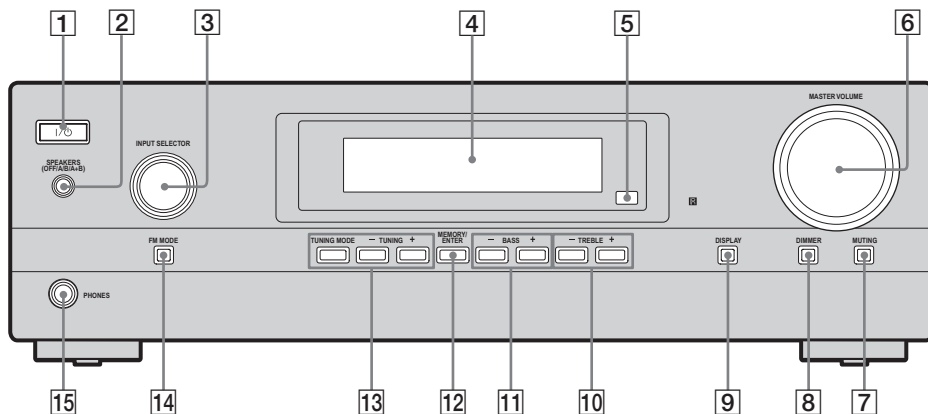

## Význam indikátorů na displeji

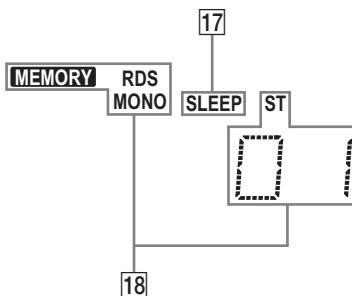

Název	Funkce
1 I/⏻ (zapnutí/ pohotovostní režim)	Stiskněte pro zapnutí nebo vypnutí receiveru (strana 21).
2 <b>SPEAKERS (OFF/A/B/ A+B) (Repro- soustavy)</b>	Stiskněte pro výběr režimu reprosoustav OFF (Vypnuto), A, B nebo A+B (strana 22).
3 <b>INPUT SELECTOR (Volič vstupů)</b>	Otáčením vyberte vstupní zdroj pro přehrávání (strana 23, 24, 28, 30, 35).
4 <b>Displej</b>	Zde se zobrazuje aktuální stav vybraného zařízení nebo seznam položek, které je možno zvolit (strana 10).
5 <b>Senzor dálkového ovládání</b>	Pro příjem signálů z dálkového ovladače.
6 <b>MASTER VOLUME (Celková hlasitost)</b>	Otáčením nastavte úroveň hlasitosti všech reprosoustav současně (strana 23).
7 <b>MUTING (Vypnutí zvuku)</b>	Stiskněte pro dočasné vypnutí zvuku. Po dalším stisknutí tlačítka MUTING (Vypnutí zvuku) se zvuk obnoví (strana 24).
8 <b>DIMMER (Jas displeje)</b>	Opakovaně stiskněte pro nastavení jasu displeje.
9 <b>DISPLAY (Zobrazení)</b>	Opakovaně stiskněte pro výběr informací zobrazovaných na displeji (strana 32, 34).
10 <b>TREBLE +/- (Výšky)</b>	Opakovaně stiskněte pro nastavení úrovně výšek reprosoustav (strana 27).
11 <b>BASS +/- (Hloubky)</b>	Opakovaně stiskněte pro nastavení úrovně hloubek reprosoustav (strana 27).
12 <b>MEMORY/ ENTER (Paměť/ potvrzení)</b>	Stiskněte pro uložení rozhlasové stanice nebo potvrzení výběru při provádění nastavení (strana 28, 30).
13 <b>TUNING MODE (Režim ladění)</b>	Stiskněte pro ovládání rádia (FM/AM) (strana 27).
<b>TUNING +/- (Ladění)</b>	

Název	Funkce
14 <b>FM MODE (Režim FM)</b>	Stiskněte pro výběr monofonního nebo stereofonního příjmu v pásmu FM (strana 28).
15 <b>Konektor PHONES (Sluchátka)</b>	Pro připojení sluchátek (strana 38).
16 <b>SP A/SP B (Reprosoustavy A/B)</b>	Rozsvítí se v závislosti na tom, jaký systém reprosoustav je používán (strana 22). Tyto indikátory se však nerozsvítí, pokud je výstup audio signálu ze svorek reprosoustav vypnutý nebo pokud jsou připojena sluchátka.
17 <b>SLEEP (Časovač vypnutí)</b>	Rozsvítí se, pokud je aktivován časovač vypnutí (strana 34).
18 <b>Indikátory rádia</b>	Rozsvítí se při příjmu rozhlasových stanic (strana 27) atd.
<b>MEMORY (Paměť)</b>	Je aktivována funkce paměti, jako například paměť předvoleb (strana 30) atd.
<b>RDS</b>	Je naladěna stanice poskytující služby systému RDS.
<b>MONO ST</b>	<b>Poznámka</b> Indikátor „RDS“ se zobrazuje pouze u modelů s kódem oblasti CEL, CEK. Monofonní vysílání Stereofonní vysílání Při výběru rozhlasové stanice na předvolbě se zobrazí číslo předvolby.
	<b>Poznámka</b> Číslo předvolby se bude měnit v závislosti na vybrané stanici na předvolbě. Podrobné informace o ukládání rozhlasových stanic na předvolby - viz strana 29.

# Zadní panel

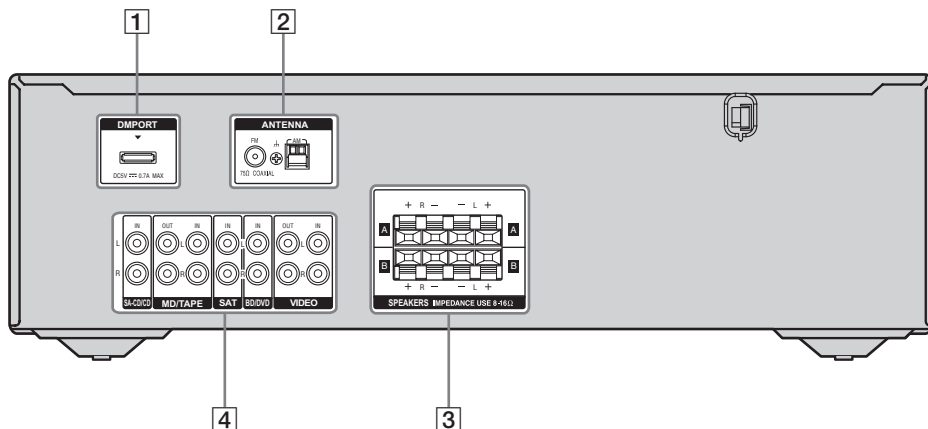

## 1 DMPORT



Konektor DMPORT Pro připojení adaptéru DIGITAL MEDIA PORT (strana 18).

## 4 Část AUDIO INPUT/OUTPUT (Audio vstup/výstup)



Bílý (L)

Konektory AUDIO IN/OUT (Audio vstup/výstup)

Pro připojení Super Audio CD přehrávače, CD přehrávače atd. (strana 18).

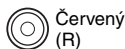

Červený (R)

## 2 Část ANTENNA (Anténa)



Konektor FM ANTENNA (FM anténa) Pro připojení dodané drátové antény pro pásmo FM (strana 20).



Svorky AM ANTENNA (AM anténa) Pro připojení dodané smyčkové antény pro pásmo AM (strana 20).

## 3 Část SPEAKERS (Reprosoustavy)



Pro připojení reprosoustav (strana 17).

## Dálkový ovladač

Dodaný dálkový ovladač můžete používat pro ovládání receiveru a audio/video zařízení Sony, k jejichž ovládání je dálkový ovladač nastaven (strana 35).

### RM-AAU055

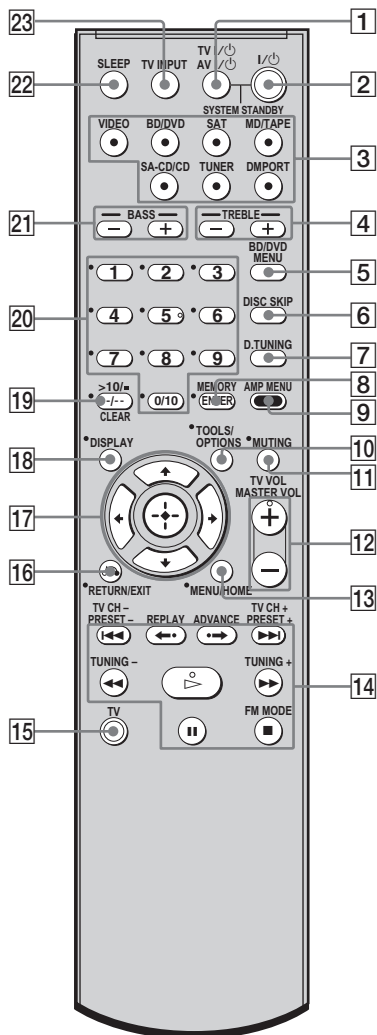









Název	Funkce
<b>1 TV I/⏻ (zapnutí/pohotovostní režim)</b>	Současným stisknutím tlačítek TV I/⏻ a TV (15) můžete zapnout nebo vypnout televizor.
<b>AV I/⏻ (zapnutí/pohotovostní režim)</b>	Stiskněte pro zapnutí nebo vypnutí audio/video zařízení Sony, k jejichž ovládání je dálkový ovladač nastaven (strana 35). Pokud současně stisknete tlačítko I/⏻ (2), vypnete receiver i ostatní zařízení (SYSTEM STANDBY). <b>Poznámka</b> Funkce tlačítka AV I/⏻ se automaticky mění při každém stisknutí některého z tlačítek vstupů (3).
<b>2 I/⏻ (zapnutí/pohotovostní režim)</b>	Stiskněte pro zapnutí nebo vypnutí receiveru. Pro vypnutí všech zařízení současně stiskněte tlačítka I/⏻ a AV I/⏻ (1) (SYSTEM STANDBY).
<b>3 Tlačítka vstupů</b>	Stiskněte některé z těchto tlačítek pro výběr zařízení, které chcete používat. Po stisknutí kteréhokoliv tlačítka vstupu se receiver zapne. Jednotlivá tlačítka jsou z výroby nastavena na ovládání zařízení Sony. Přiřazení funkcí jednotlivých tlačítek je možno změnit podle postupu uvedeného v části „Změna přiřazení tlačítek“ na straně 35.
<b>4 TREBLE +/- (Výšky)</b>	Opakovaně stiskněte pro nastavení úrovně výšek reprosoustav.
<b>5 BD/DVD MENU (Nabídka BD/DVD)</b>	Stiskněte pro zobrazení nabídky disku DVD nebo Blu-ray na obrazovce televizoru. Potom můžete pomocí tlačítek ↑, ↓, ←, → a ⊕ (17) provádět v nabídce požadované operace.
<b>6 DISC SKIP (Přeskočení disku)</b>	Stiskněte pro přeskočení disku v případě, že používáte měnič disků.
<b>7 D.TUNING (Přímé ladění)</b>	Stiskněte pro přepnutí do režimu přímého ladění.

*pokračování*

Název	Funkce
<b>8 MEMORY (Pamět)</b>	Stiskněte pro uložení rozhlasové stanice v režimu rádia.
<b>ENTER (Potvrzení)</b>	Stiskněte pro potvrzení hodnoty při výběru kanálu, disku nebo stopy pomocí numerických tlačítek.
<b>9 AMP MENU (Nabídka zesilovače)</b>	Stiskněte pro zobrazení nabídky receiveru. Potom můžete pomocí tlačítek $\uparrow$ , $\downarrow$ , $\leftarrow$ , $\rightarrow$ a $\oplus$ (17) provádět v nabídce požadované operace.
<b>10 TOOLS/OPTIONS (Nástroje/ možnosti)</b>	Stiskněte pro zobrazení a výběr položek v nabídkách možností DVD přehrávače nebo Blu-ray přehrávače. Současným stisknutím tlačítek TOOLS/OPTIONS (Nástroje/ možnosti) a TV (15) zobrazíte možnosti pro nastavení televizoru Sony.
<b>11 MUTING (Vypnutí zvuku)</b>	Stiskněte pro dočasné vypnutí zvuku. Po dalším stisknutí tlačítka MUTING (Vypnutí zvuku) se zvuk obnoví. Současným stisknutím tlačítek MUTING (Vypnutí zvuku) a TV (15) aktivujete funkci pro vypnutí zvuku televizoru.
<b>12 TV VOL +<sup>a</sup>)/- (Hlasitost televizoru)</b>	Současným stisknutím tlačítek TV VOL + <sup>a</sup> )/- (Hlasitost televizoru) a TV (15) nastavíte úroveň hlasitosti televizoru.
<b>MASTER VOL +<sup>a</sup>)/- (Celková hlasitost)</b>	Stiskněte pro nastavení úrovně hlasitosti všech reprosoustav současně.
<b>13 MENU/HOME (Výchozí nabídka)</b>	Stiskněte pro zobrazení nabídky pro nastavení audio/ video zařízení. Současným stisknutím tlačítek MENU/ HOME (Výchozí nabídka) a TV (15) zobrazíte nabídku televizoru. Potom můžete pomocí tlačítek $\uparrow$ , $\downarrow$ , $\leftarrow$ , $\rightarrow$ a $\oplus$ (17) provádět v nabídce požadované operace.
<b>14 <math>\lll/\ggg</math><sup>b</sup></b>	Stiskněte pro přeskočení stopy při přehrávání z CD přehrávače, DVD přehrávače, DVD rekordéru, MD rekordéru, kazetového magnetofonu nebo Blu-ray přehrávače.

Název	Funkce
<b>REPLAY <math>\leftarrow</math> (Zopakování scény)/ ADVANCE <math>\rightarrow</math> (Posun scény)</b>	Stiskněte pro zopakování předchozí scény nebo rychlý posun v aktuální scéně směrem vpřed při přehrávání z videorekordéru, DVD přehrávače nebo Blu-ray přehrávače.
<b><math>\lll/\ggg</math><sup>b</sup></b>	Stiskněte pro: – prohledávání scén směrem vpřed/vzad při přehrávání z DVD přehrávače, – rychlý posun vpřed/vzad při přehrávání z videorekordéru, CD přehrávače, DVD rekordéru, MD rekordéru, kazetového magnetofonu nebo Blu-ray přehrávače.
<b><math>\triangleright</math><sup>a</sup><math>\triangleright</math><sup>b</sup></b>	Stiskněte pro spuštění přehrávání z videorekordéru, CD přehrávače, DVD přehrávače, DVD rekordéru, MD rekordéru nebo Blu-ray přehrávače.
<b><math>\blacksquare</math><sup>b</sup></b>	Stiskněte pro pozastavení záznamu nebo přehrávání z videorekordéru, CD přehrávače, DVD přehrávače, DVD rekordéru, MD rekordéru, kazetového magnetofonu nebo Blu-ray přehrávače. (Rovněž slouží pro spuštění záznamu u zařízení, která jsou v pohotovostním režimu pro záznam.)
<b>FM MODE (Režim FM)</b>	Stiskněte pro zastavení přehrávání z videorekordéru, CD přehrávače, DVD přehrávače, DVD rekordéru, MD rekordéru, kazetového magnetofonu nebo Blu-ray přehrávače.
<b>TV CH +/- (TV kanál)</b>	Současným stisknutím tlačítek TV CH +/- (TV kanál) a TV (15) vyberete televizní kanály uložené na předvolbách.
<b>PRESET +/- (Předvolba)</b>	Stiskněte pro: – výběr rozhlasových stanic na předvolbách, – výběr kanálů na předvolbách videorekordéru nebo satelitního přijímače.

Název	Funkce
<b>TUNING +/- (Ladění)</b>	Stiskněte pro vyhledání stanice.
<b>15 TV</b>	Současným stisknutím tlačítka TV a tlačítka s oranžovým potiskem aktivujete ovládání televizoru.
<b>16 RETURN/EXIT ↵ (Zpět/ukončení)</b>	<p>Stiskněte pro:</p> <ul style="list-style-type: none"> <li>– návrat do předchozí nabídky,</li> <li>– ukončení nabídky ve chvíli, kdy je na obrazovce televizoru zobrazena nabídka nebo průvodce nastavením DVD rekordéru, DVD přehrávače, satelitního přijímače nebo Blu-ray přehrávače.</li> </ul> <p>Současným stisknutím tlačítek RETURN/EXIT ↵ (Zpět/ukončení) a TV (15) se vrátíte do předchozí nabídky nebo ukončíte nabídku televizoru během doby, kdy je nabídka zobrazena na obrazovce televizoru.</p>
<b>17</b>  ,  , 	<p>Po stisknutí tlačítka BD/DVD MENU (Nabídka BD/DVD) (5), AMP MENU (Nabídka zesilovače) (9) nebo MENU/HOME (Výchozí nabídka) (13) stiskněte tlačítka , ,  nebo  pro výběr nastavení. Pokud jste ve výše uvedeném kroku stisknuli tlačítko BD/DVD MENU (Nabídka BD/DVD) nebo MENU/HOME (Výchozí nabídka), potvrďte výběr stisknutím tlačítka . Tlačítko  stiskněte rovněž pro potvrzení výběru při nastavování receiveru, videorekordéru, satelitního přijímače, CD přehrávače, DVD přehrávače, DVD rekordéru nebo Blu-ray přehrávače.</p>

Název	Funkce
<b>18 DISPLAY (Zobrazení)</b>	<p>Stiskněte pro výběr informací videorekordéru, satelitního přijímače, CD přehrávače, DVD přehrávače, DVD rekordéru, MD rekordéru nebo Blu-ray přehrávače zobrazených na obrazovce televizoru.</p> <p>Současným stisknutím tlačítka DISPLAY (Zobrazení) a TV (15) zobrazíte informace televizoru na obrazovce televizoru.</p>
<b>19 -/--</b>	<p>Stiskněte pro výběr režimu zadávání kanálů videorekordéru (jednociferné nebo dvouciferné číslo). Současným stisknutím tlačítek -/-- a TV (15) vyberete režim zadávání kanálů televizoru (jednociferné nebo dvouciferné číslo).</p>
<b>&gt;10/-</b>	<p>Stiskněte pro:</p> <ul style="list-style-type: none"> <li>– výběr čísla kanálu videorekordéru nebo satelitního přijímače většího než 10 nebo čísla stopy většího než 10 při přehrávání z CD přehrávače nebo MD rekordéru,</li> <li>– výběr čísla kanálu přijímače digitální kabelové televize.</li> </ul>
<b>CLEAR (Vymazání)</b>	Stiskněte pro odstranění chyby, která vznikla stisknutím nesprávného numerického tlačítka.

Název	Funkce
<b>20 Numerická tlačítka (tlačítko 5<sup>a</sup>)</b>	Stiskněte pro: – uložení stanic na předvolby/ výběr stanic na předvolbách, – výběr čísel stop při přehrávání z CD přehrávače, DVD přehrávače, DVD rekordéru, MD rekordéru nebo Blu-ray přehrávače. Pro výběr čísla stopy 10 stiskněte tlačítko 0/10, – výběr čísel kanálů videorekordéru nebo satelitního přijímače. Současným stisknutím numerických tlačítek a tlačítka TV ( <b>15</b> ) vyberete kanál televizoru.
<b>21 BASS +/- (Hloubky)</b>	Opakovaně stiskněte pro nastavení úrovně hloubek reprosoustav.
<b>22 SLEEP (Časovač vypnutí)</b>	Stiskněte pro aktivaci časovače vypnutí a nastavení doby, po jejímž uplynutí se receiver automaticky vypne.
<b>23 TV INPUT (TV vstup)</b>	Současným stisknutím tlačítek TV INPUT (TV vstup) a TV ( <b>15</b> ) vyberete vstupní signál (TV vstup nebo video vstup).

a) Tlačítka 5, MASTER VOL + (Celková hlasitost), TV VOL + (Hlasitost televizoru) a  $\triangleright$  jsou opatřena výstupkem. Tyto výstupky použijte jako pomůcku při ovládní receiveru.

b) Toto tlačítko lze rovněž používat pro ovládní adaptéru DIGITAL MEDIA PORT. Podrobné informace o funkci tohoto tlačítka najdete v návodu k obsluze dodaném s adaptérem DIGITAL MEDIA PORT.

## Poznámky

- Některé funkce popisované v této části nemusí v závislosti na modelu přístroje pracovat.
- Výše uvedená vysvětlení mají sloužit pouze jako příklad. Z tohoto důvodu (v závislosti na zařízení) nemusí být výše uvedená operace možná nebo může pracovat odlišně, než je popisováno.



# 1: Instalace reprosoustav

Tento receiver umožňuje použití 2.0kanálového systému.

## Příklad uspořádání systému reprosoustav

Levá reprosoustava      Pravá reprosoustava

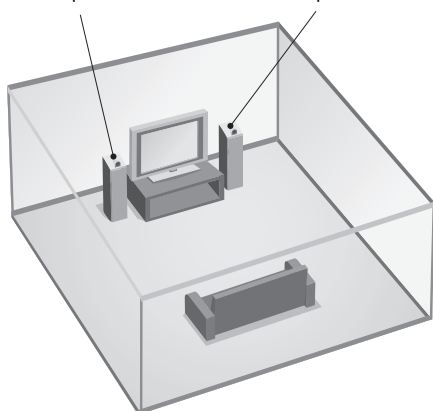

# 2: Připojení reprosoustav

Před připojováním kabelů odpojte síťový kabel.

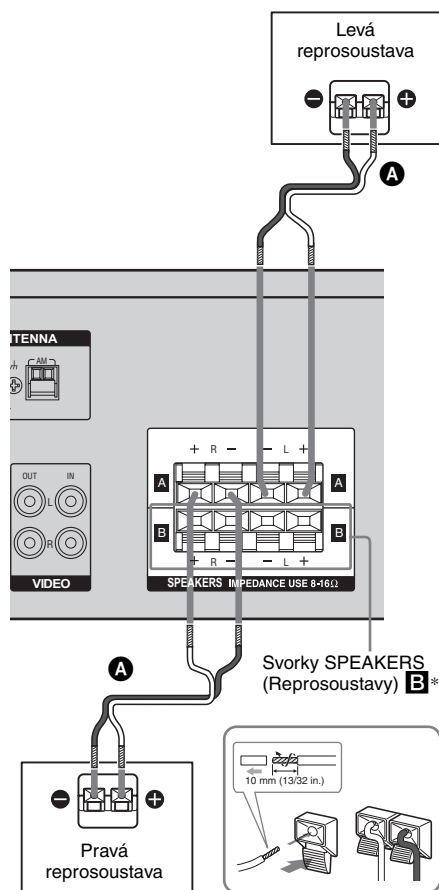

**A** Reproduktorové kabely (nejsou součástí příslušenství)

\* Pokud máte dodatečný systém reprosoustav, připojte jej ke svorkám SPEAKERS (Reprosoustavy) **B**. Systém reprosoustav, který chcete používat, můžete vybrat stisknutím tlačítka SPEAKERS (OFF/A/B/A+B) (Reprosoustavy - vypnuty/A/B/A+B) (strana 22).

# 3: Připojení audio/video zařízení

## Jak připojit vaše zařízení

Tato část popisuje, jak připojit vaše zařízení k tomuto receiveru. Než začnete, podívejte se do tabulky „Připojovaná zařízení“ níže, kde jsou uvedeny strany popisující způsob připojení jednotlivých audio/video zařízení. Po připojení všech vašich zařízení pokračujte částí „4: Připojení antén“ (strana 20).

Připojovaná zařízení	Viz
Audio zařízení	strana 18
<ul style="list-style-type: none"> <li>• Super Audio CD přehrávač, CD přehrávač</li> <li>• MD rekordér, kazetový magnetofon</li> <li>• DIGITAL MEDIA PORT adapter</li> </ul>	
Video zařízení	strana 19
<ul style="list-style-type: none"> <li>• DVD přehrávač, Blu-ray přehrávač</li> <li>• Satelitní přijímač, set-top box</li> <li>• DVD rekordér, videorekordér</li> </ul>	

## Připojení audio zařízení

Na následující obrázku je uveden způsob připojení Super Audio CD/CD přehrávače, MD rekordéru, kazetového magnetofonu a adaptéru DIGITAL MEDIA PORT. Při připojení video výstupu adaptéru DIGITAL MEDIA PORT k video vstupu televizoru budete moci rovněž zobrazit obraz na televizoru. V závislosti na adaptéru DIGITAL MEDIA PORT však nemusí být výstup obrazu možný. Před připojováním kabelů odpojte síťový kabel.

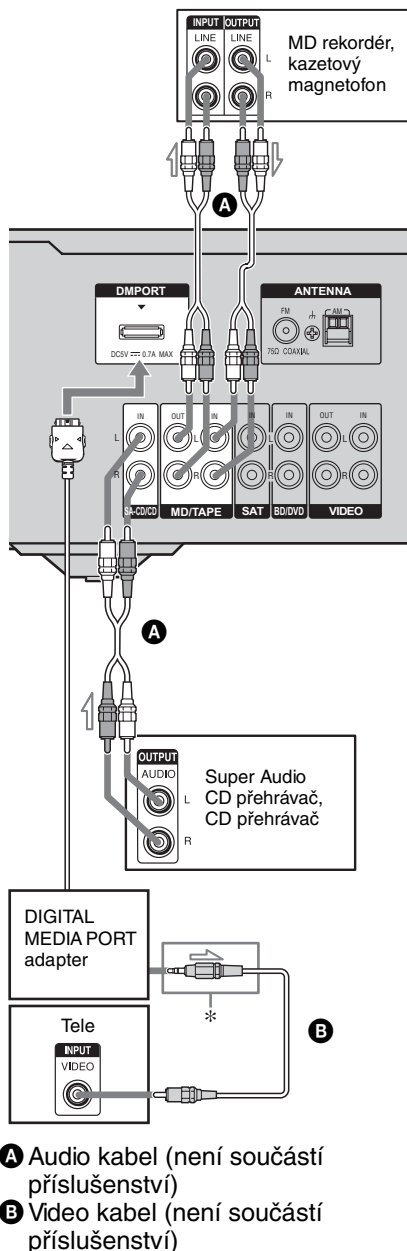

- A** Audio kabel (není součástí příslušenství)
- B** Video kabel (není součástí příslušenství)

\* Typ zástrčky se liší v závislosti na adaptéru DIGITAL MEDIA PORT.

Podrobné informace - viz návod k obsluze dodaný s adaptérem DIGITAL MEDIA PORT.

## Poznámky k připojení adaptéru DIGITAL MEDIA PORT

- Při připojování adaptéru DIGITAL MEDIA PORT se ujistěte, že připojujete zástrčku tak, aby šipka na zástrčce směřovala proti šipce na konektoru DMPORT.
- Při připojování do konektoru DMPORT zasuněte zástrčku přímým směrem a ujistěte se, že je připojení pevné.
- Protože je zástrčka adaptéru DIGITAL MEDIA PORT křehká, postupujte při umísťování nebo přemísťování receiveru opatrně.
- Pro odpojení adaptéru DIGITAL MEDIA PORT stlačte boční strany zástrčky, jelikož je zástrčka v konektoru zajištěna.

## Připojení video zařízení

Na následujícím obrázku je uveden způsob připojení video zařízení, jako je například DVD přehrávač, Blu-ray přehrávač, satelitní přijímač, set-top box, DVD rekordér a videorekordér.

Před připojováním kabelů odpojte síťový kabel.

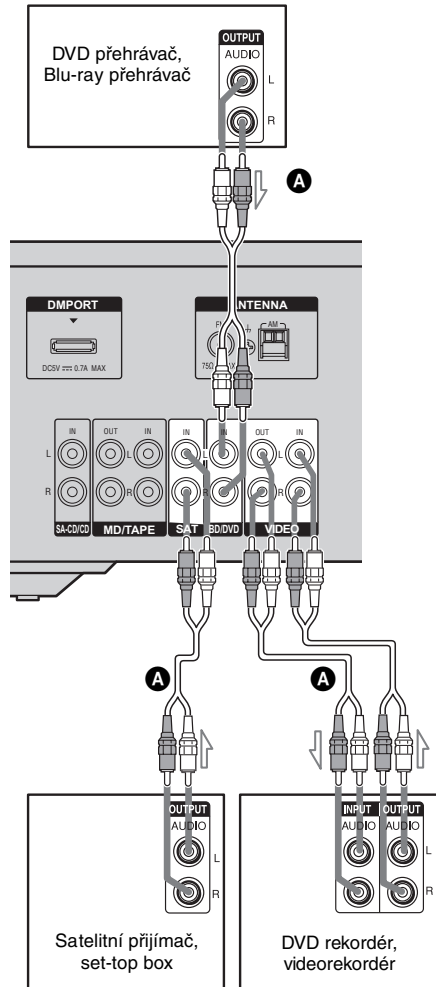

- A** Audio kabel (není součástí příslušenství)

## Pokud máte připojen DVD přehrávač

- Proveďte změnu výchozího nastavení tlačítka vstupu BD/DVD na dálkovém ovladači tak, abyste pomocí tohoto tlačítka mohli ovládat váš DVD přehrávač. Podrobné informace - viz „Změna přiřazení tlačítek“ (strana 35).
- Vstup BD/DVD můžete také přejmenovat a zobrazit jeho název na displeji receiveru. Podrobné informace - viz „Pojmenování vstupů“ (strana 24).

## Pokud máte připojen DVD rekordér

- Proveďte změnu výchozího nastavení tlačítka vstupu VIDEO na dálkovém ovladači tak, abyste pomocí tohoto tlačítka mohli ovládat váš DVD rekordér. Podrobné informace - viz „Změna přiřazení tlačítek“ (strana 35).
- Vstup VIDEO můžete také přejmenovat a zobrazit jeho název na displeji receiveru. Podrobné informace - viz „Pojmenování vstupů“ (strana 24).

## Poznámky

- Můžete provést záznam audio signálů ze zařízení připojených k tomuto receiveru. Připojte zařízení pro záznam (například kazetový magnetofon) do konektorů VIDEO AUDIO OUT (Video/audio výstup) a stisknutím příslušného tlačítka vstupu (DMPORT, BD/DVD, SAT, SA-CD/CD, MD/TAPE, TUNER) vyberte zařízení, ze kterého chcete provést záznam.
- Pro zobrazení obrazu na televizoru nezapomeňte připojit video výstup na video zařízení k televizoru. Prostřednictvím tohoto receiveru však není možné provádět záznam obrazu. Podrobné informace - viz návody k obsluze jednotlivých připojených zařízení.

## Rada

Pro výstup TV zvuku z reprosoustav připojených k receiveru snižte hlasitost zvuku televizoru na minimum nebo aktivujte funkci vypnutí zvuku na televizoru.

## 4: Připojení antén

Připojte dodanou smyčkovou anténu pro pásmo AM a drátovou anténu pro pásmo FM. Před připojováním antén odpojte síťový kabel.

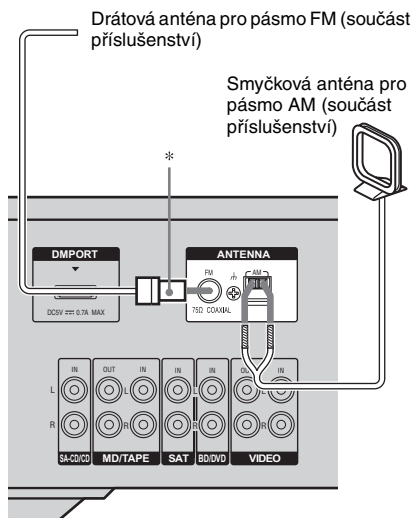

\* Tvar zástrčky se liší v závislosti na kódu oblasti tohoto receiveru.

## Poznámky

- Abyste předešli vzniku šumu, umístěte smyčkovou anténu pro pásmo AM v dostatečné vzdálenosti od receiveru a ostatních zařízení.
- Nezapomeňte drátovou anténu pro pásmo FM úplně rozvinout.
- Po připojení drátové antény pro pásmo FM ji umístěte co nejvíce vodorovně.

## 5: Příprava receiveru a dálkového ovladače

### Připojení síťového kabelu

Připojte síťový kabel do síťové zásuvky.

#### Poznámky

- Před připojením síťového kabelu se ujistěte, že se odizolované kovové vodiče reproduktorových kabelů u svorek SPEAKERS (Reprosoustavy) vzájemně nedotýkají.
- Síťový kabel připojte pevně.

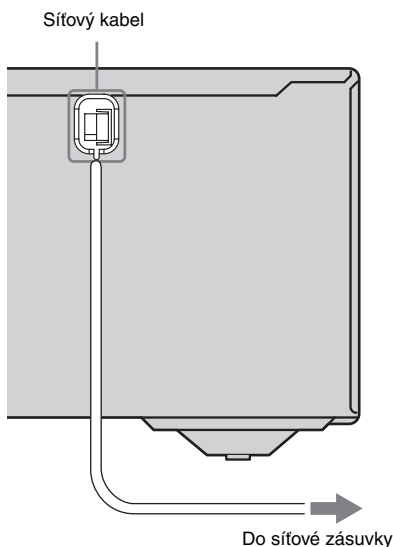

### Provedení počátečního nastavení

Před prvním použitím receiveru proveďte níže uvedený postup pro inicializaci receiveru.

Tento postup je rovněž možno použít pro obnovení nastavení, která jste změnili, na výchozí hodnoty.

Pro tento postup je třeba použít tlačítka na receiveru.

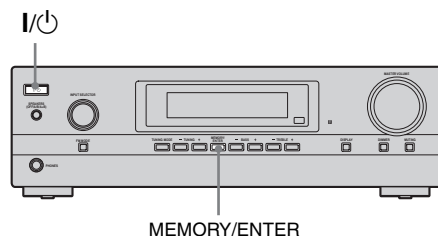

**1** Stisknutím tlačítka I/⏻ vypněte receiver.

**2** Podržte stisknuté tlačítko I/⏻ asi 5 sekund.

Na displeji se budou střídavě zobrazovat nápisy „PUSH“ (Stisknout) a „ENTER“ (Potvrzení).

**3** Stiskněte tlačítko MEMORY/ENTER (Paměť/potvrzení).

Na displeji se na okamžik zobrazí nápis „CLEARING“ (Mazání) a potom se zobrazí nápis „CLEARED“ (Vymazáno). Veškerá nastavení, která jste změnili, se obnoví na výchozí hodnoty.

## Vložení baterií do dálkového ovladače

Do dálkového ovladače RM-AAU055 vložte dvě baterie R6 (velikosti AA).

Při vkládání baterií dbejte na dodržení správné polarity.

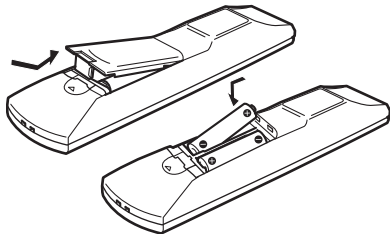

### Poznámky

- Dálkový ovladač nenechávejte na velmi teplých nebo vlhkých místech.
- Nepoužívejte nové baterie společně se starými.
- Nepoužívejte současně alkalické baterie s jinými druhy baterií.
- Nevystavujte senzor dálkového ovládání přímému slunečnímu světlu nebo světelným zdrojům. To by mohlo mít za následek nefunkčnost dálkového ovladače.
- Pokud nebudete dálkový ovladač delší dobu používat, vyjměte z něj baterie, abyste předešli možnému vytečení elektrolytu a případné korozi.
- Po výměně baterií se může nastavení tlačítek dálkového ovladače obnovit na výchozí hodnoty. Pokud k tomu dojde, znovu proveďte přiřazení těchto tlačítek (strana 35).
- Pokud není možno receiver dálkovým ovladačem dále ovládat, vyměňte obě baterie za nové.

## 6: Výběr systému reprosoustav

Pokud jsou reprosoustavy připojeny ke svorkám SPEAKERS (Reprosoustavy) **A** i **B**, můžete vybrat požadovaný systém reprosoustav.

Pro tento postup je třeba použít tlačítka na receiveru.

SPEAKERS (OFF/A/B/A+B)

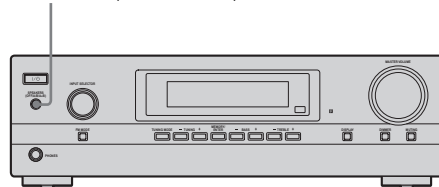

**Opakovaným stisknutím tlačítka SPEAKERS (OFF/A/B/A+B) (Reprosoustavy - vypnutý/A/B/A+B) vyberte systém reprosoustav, který chcete používat.**

Výběr	Svítil
Reprosoustav připojených ke svorkám SPEAKERS (Reprosoustavy) <b>A</b>	SP A
Reprosoustav připojených ke svorkám SPEAKERS (Reprosoustavy) <b>B</b>	SP B
Reprosoustav připojených k oběma svorkám SPEAKERS (Reprosoustavy) <b>A</b> i <b>B</b> (paralelní zapojení)	SP A SP B

### Vypnutí výstupu signálu ze svorek reprosoustav

Opakovaně stiskněte tlačítko SPEAKERS (OFF/A/B/A+B) (Reprosoustavy - vypnutý/A/B/A+B) tak, aby zhasly indikátory „SP A“ a „SP B“ na displeji.

### Poznámka

Systém reprosoustav nelze pomocí tlačítka SPEAKERS (OFF/A/B/A+B) (Reprosoustavy - vypnutý/A/B/A+B) vybrat, pokud jsou připojena sluchátka.

## Přehrávání zvuku ze zařízení připojeného k receiveru

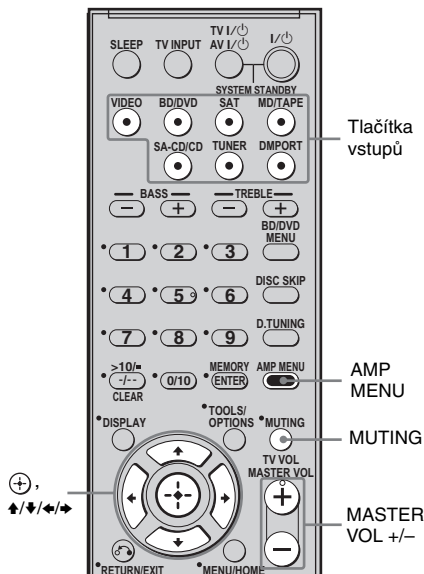

### 1 Stisknutím tlačítka vstupu vyberte požadované zařízení.

Můžete rovněž použít ovladač INPUT SELECTOR (Volič vstupů) na receiveru. Vybraný vstup se zobrazí na displeji.

Vybraný vstup [zobrazení na displeji]	Zařízení, z nichž je možno přehrávat
VIDEO [VIDEO]	Videorekordér atd. připojený do konektoru VIDEO
BD/DVD [BD/DVD]	Blu-ray přehrávač atd. připojený do konektoru BD/DVD
SAT [SAT]	Satelitní přijímač atd. připojený do konektoru SAT
MD/TAPE [MD/TAPE]	MD rekordér, kazetový magnetofon atd. připojený do konektoru MD/TAPE
SA-CD/CD [SA-CD/CD]	Super Audio CD, CD přehrávač atd. připojený do konektoru SA-CD/CD
TUNER	Vestavěný tuner [pásmo FM nebo AM]
DMPORT [DMPORT]	Adaptér DIGITAL MEDIA PORT připojený do konektoru DMPORT

### 2 Zapněte zařízení a spusťte přehrávání.

### 3 Stisknutím tlačítka MASTER VOL +/- (Celková hlasitost) nastavte hlasitost.

Můžete rovněž použít ovladač MASTER VOLUME (Celková hlasitost) na receiveru.

#### Rady

- Úroveň hlasitosti se mění podle rychlosti otáčení ovladače MASTER VOLUME (Celková hlasitost) na receiveru.  
Pro rychlé snížení nebo zvýšení úrovně hlasitosti: otáčejte ovladačem rychle.  
Pro jemné nastavení hlasitosti: otáčejte ovladačem pomalu.
- Úroveň hlasitosti se mění podle délky intervalu stisknutí tlačítek MASTER VOL +/- (Celková hlasitost) na dálkovém ovladači.  
Pro rychlé snížení nebo zvýšení úrovně hlasitosti: stiskněte tlačítko a podržte jej stisknuté.  
Pro jemné nastavení hlasitosti: stiskněte tlačítko a ihned jej uvolněte.

## Zabránění poškození vašich reprosoustav

Před vypnutím receiveru nezapomeňte snížit úroveň hlasitosti.

## Aktivace funkce vypnutí zvuku

Stiskněte tlačítko MUTING (Vypnutí zvuku). Funkce vypnutí zvuku bude zrušena, pokud provedete některý z následujících úkonů:

- Znovu stisknete tlačítko MUTING (Vypnutí zvuku).
- Zvýšíte hlasitost.
- Vypnete receiver.

## Pojmenování vstupů

Vstupy je možno označit názvem v délce až 8 znaků a tento název zobrazit na displeji receiveru.

Tento postup je vhodný pro označení konektorů názvy připojených zařízení.

### 1 Stisknutím tlačítka vstupu vyberte vstup, pro který chcete vytvořit indexový název.

Můžete rovněž použít ovladač INPUT SELECTOR (Volič vstupů) na receiveru.

### 2 Stiskněte tlačítko AMP MENU (Nabídka zesilovače).





Na displeji se zobrazí nápis „BALANCE“ (Vyvážení).

### 3 Opakovaným stisknutím tlačítek / vyberte položku „NAME IN“ (Zadání názvu) a stiskněte tlačítko nebo .



Kurzor začne blikat a můžete vybrat znak.

### 4 Stisknutím tlačítek / vyberte znak a potom stisknutím tlačítek / posuňte kurzor na následující pozici.

## Pokud uděláte chybu

Opakovaně stiskněte některé z tlačítek /, až začne blikat znak, který chcete změnit a potom opakovaným stisknutím tlačítek / vyberte správný znak.

## Rady

- Stisknutím tlačítek / můžete vybrat typ znaků:  
Abecední znaky (velká písmena) → Číslice → Symboly
- Pro vložení mezery stiskněte tlačítko , aniž byste vybrali jakýkoliv znak.

## 5 Stiskněte tlačítko .

Zadaný název bude uložen.



# Přehrávání zvuku ze zařízení připojeného k adaptéru DIGITAL MEDIA PORT

Rozhraní DIGITAL MEDIA PORT (DMPORT) umožňuje prostřednictvím adaptéru DIGITAL MEDIA PORT přehrávat zvuk z přenosného zdroje zvuku nebo počítače.

Dostupné adaptéry DIGITAL MEDIA PORT se liší podle oblasti.

Podrobné informace o připojení adaptéru DIGITAL MEDIA PORT - viz „Připojení audio zařízení“ (strana 18).

## Poznámky

- Nepřipojujte jiný adaptér než DIGITAL MEDIA PORT.
- Před připojováním kabelů odpojte síťový kabel.
- Nepřipojujte ani neodpojujte adaptér DIGITAL MEDIA PORT, pokud je receiver zapnutý.
- V závislosti na adaptéru DIGITAL MEDIA PORT nemusí být výstup obrazu možný.
- Podle typu adaptéru DIGITAL MEDIA PORT můžete ovládat připojené zařízení dálkovým ovladačem. Podrobné informace o použití tlačítek dálkového ovladače - viz strana 13.
- Ujistěte se, že jste provedli video připojení z adaptéru DIGITAL MEDIA PORT k televizoru (strana 18).

## 1 Stiskněte tlačítko DMPORT.

Pro výběr vstupu „DMPORT“ můžete rovněž použít ovladač INPUT SELECTOR (Volič vstupů) na receiveru.

## 2 Spusťte přehrávání na připojeném zařízení.

Zvuk je přehráván prostřednictvím receiveru a obraz se zobrazí na televizoru. Podrobné informace - viz návod k obsluze dodaný s adaptérem DIGITAL MEDIA PORT.

### Pohyb v nabídkách

Pomocí nabídky zesilovače můžete nastavit receiver podle vašich požadavků.

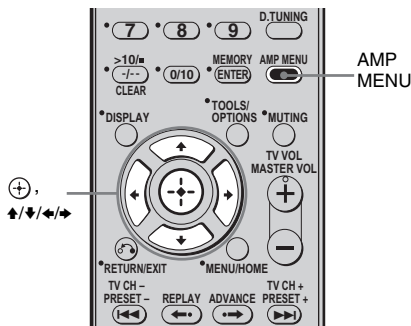

#### 1 Stiskněte tlačítko AMP MENU (Nabídka zesilovače).

Na displeji se zobrazí nápis „BALANCE“ (Vyvážení).

#### 2 Stisknutím tlačítka nebo vstupte do položky.

#### 3 Opakovaným stisknutím tlačítek / vyberte požadované nastavení.

Nastavení se automaticky uloží.

#### Návrat k předchozímu zobrazení

Stiskněte tlačítko .

#### Ukončení nabídky

Stiskněte tlačítko AMP MENU (Nabídka zesilovače).

#### Poznámka

Některé položky a nastavení se mohou zobrazovat nevýrazně. To znamená, že tyto položky jsou buď nedostupné, nebo pevně nastavené a nelze je tedy změnit.

## Přehled položek nabídky

#### ■ BALANCE (Vyvážení)

Můžete provést nastavení vyvážení mezi levou a pravou reprosoustavou.

Vyvážení lze nastavit v rozsahu BAL. L +10 až BAL. R +10 s krokem 1.

Výchozí nastavení je BAL. 0.

#### ■ NAME IN (Zadání názvu)

Můžete zadat název pro vstupy a stanice na předvolbách. Podrobné informace - viz „Pojmenování vstupů“ (strana 24) a viz „Pojmenování stanic na předvolbách“ (strana 30).

#### ■ DIMMER (Jas displeje)

Můžete nastavit jas ve 3 krocích:

Ztlumení jasu 0 %, 40 %, 70 %

Výchozí nastavení je 0 %.

#### Rada

Jas displeje lze rovněž nastavit opakovaným stisknutím tlačítka DIMMER (Jas displeje) na receiveru.

## Nastavení zvuku

Můžete nastavit kvalitu zvuku reprosoustav.

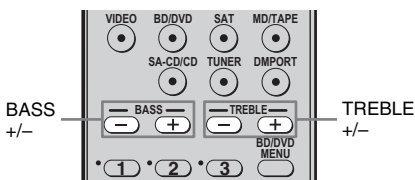

**Opakovaným stisknutím tlačítka TREBLE + nebo TREBLE – (Výšky) nastavte úroveň výšek.**

**Opakovaným stisknutím tlačítka BASS + nebo BASS – (Hloubky) nastavte úroveň hloubek.**

Nastavení lze provést v rozsahu -10 dB až +10 dB s krokem 1 dB.

Výchozí nastavení je 0 dB.

## Ovládání rádia

### Poslech rozhlasového vysílání v pásmu FM/AM

Prostřednictvím vestavěného rádia můžete poslouchat rozhlasové vysílání v pásmech FM a AM. Před zapnutím rádia nezapomeňte k receiveru připojit antény pro pásma FM a AM (strana 20).

#### Rada

Krok ladění pro přímé ladění se liší v závislosti na kódu oblasti (viz následující tabulka). Podrobné informace o kódu oblasti - viz strana 8.

Kód oblasti	FM	AM
U, CA	100 kHz	10 kHz*
CEL,CEK	50 kHz	9 kHz

\* Krok ladění v pásmu AM je možno změnit (strana 29).

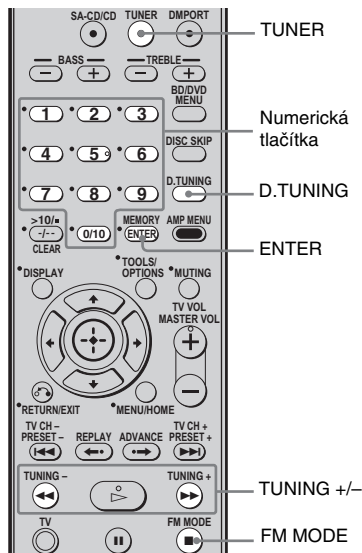

## Automatické ladění stanice (Auto Tuning)

- 1 Opakovaným stisknutím tlačítka TUNER (Rádio) vyberte pásmo FM nebo AM.**
- 2 Stiskněte tlačítko TUNING + nebo TUNING – (Ladění).**

Stisknutím tlačítka TUNING + (Ladění) spustíte vyhledávání od nižších frekvencí směrem k vyšším frekvencím; stisknutím tlačítka TUNING – (Ladění) spustíte vyhledávání od vyšších frekvencí směrem k nižším frekvencím. Jakmile je nalezena stanice, zastaví receiver vyhledávání.

## Použití ovládacích prvků na receiveru

- 1** Otáčením ovladače INPUT SELECTOR (Volič vstupů) vyberte pásmo FM nebo AM.
- 2** Opakovaným stisknutím tlačítka TUNING MODE (Režim ladění) vyberte možnost „AUTO T.“ (Automatické ladění).
- 3** Stiskněte tlačítko TUNING + nebo TUNING – (Ladění).

## Pokud je stereofonní příjem v pásmu FM špatný

Pokud je stereofonní příjem v pásmu FM špatný a na displeji bliká indikátor „ST“, nastavte monofonní příjem, aby byl zvuk méně zkreslený.

Opakovaně stiskněte tlačítko FM MODE (Režim FM) tak, aby se na displeji rozsvítil indikátor „MONO“.

Chcete-li se vrátit do stereofonního režimu, opakovaně stiskněte tlačítko FM MODE (Režim FM) tak, aby indikátor „MONO“ na displeji zhasnul.

## Přímé ladění stanice (Direct Tuning)

Frekvenci stanice je možno zadat přímo pomocí numerických tlačítek.

- 1 Opakovaným stisknutím tlačítka TUNER (Rádio) vyberte pásmo FM nebo AM.**
- 2 Stiskněte tlačítko D.TUNING (Přímé ladění).**
- 3 Stisknutím numerických tlačítek zadejte frekvenci.**

Příklad 1: FM 102,50 MHz

Stiskněte 1 → 0 → 2 → 5 → 0

Příklad 2: AM 1 350 kHz

Stiskněte 1 → 3 → 5 → 0

- 4 Stiskněte tlačítko ENTER (Potvrzení).**

Můžete rovněž použít ovladač MEMORY/ENTER (Paměť/potvrzení) na receiveru.

### Rada

Pokud je naladěna stanice v pásmu AM, nastavte směr smyčkové antény pro pásmo AM tak, abyste dosáhli optimálního příjmu.

## Pokud nelze stanici naladit

Zkontrolujte, zda jste zadali správnou frekvenci. Pokud ne, zopakujte kroky 2 až 4. Pokud nemůžete stanici stále naladit, daná frekvence se ve vaší oblasti nepoužívá.

## Změna kroku ladění v pásmu AM

(Pouze modely s kódem oblasti U, CA)

Pomocí tlačítek na receiveru můžete krok ladění v pásmu AM nastavit buď na 9 kHz, nebo 10 kHz.

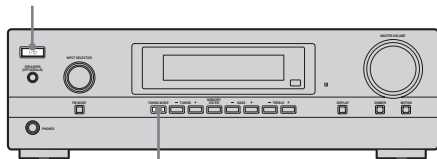

TUNING MODE

- 1 Stisknutím tlačítka I/⏻ vypnete receiver.**
- 2 Podržte stisknuté tlačítko TUNING MODE (Režim ladění) a současně stiskněte tlačítko I/⏻.**
- 3 Krok ladění v pásmu AM se změní na 9 kHz (nebo 10 kHz).**

Pro opětovné nastavení kroku ladění na 10 kHz (nebo 9 kHz) zopakujte výše uvedený postup.

### Poznámka

Pokud změníte krok ladění, vymažou se všechny stanice uložené na předvolbách.

## Ukládání rozhlasových stanic na předvolby

Na předvolby je možno uložit až 30 stanic v pásmu FM a 30 stanic v pásmu AM. Po uložení stanic na předvolby budete moci snadno vyvolat stanice, které často posloucháte.

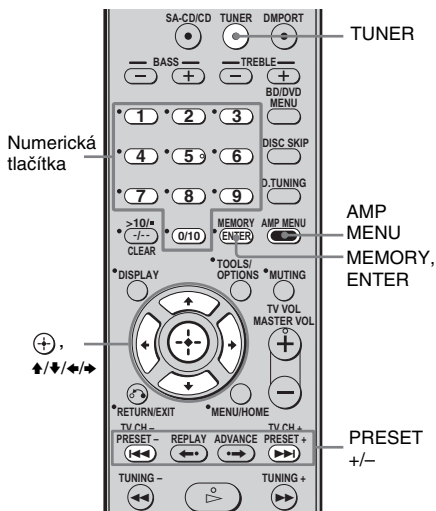

- 1 Opakovaným stisknutím tlačítka TUNER (Rádio) vyberte pásmo FM nebo AM.**

Můžete rovněž použít ovladač INPUT SELECTOR (Volič vstupů) na receiveru.

- 2 Pomocí automatického ladění (strana 28) nebo přímého ladění (strana 28) naladíte stanici, kterou chcete uložit na předvolbu.**

V případě potřeby změňte režim příjmu v pásmu FM (strana 28).

### 3 Stiskněte tlačítko MEMORY (Paměť).

Můžete rovněž použít tlačítko MEMORY/ENTER (Paměť/potvrzení) na receiveru.

Na displeji se na několik sekund zobrazí nápis „MEMORY“ (Paměť). Kroky 4 a 5 je třeba provést, dokud svítí nápis „MEMORY“ (Paměť).

### 4 Pomocí numerických tlačítek vyberte číslo předvolby.

Číslo předvolby můžete vybrat také opakovaným stisknutím tlačítka PRESET + nebo PRESET – (Předvolba). Pokud nápis „MEMORY“ (Paměť) zmizí dříve, než vyberete číslo předvolby, začnete znovu od kroku 3.

### 5 Stiskněte tlačítko ENTER (Potvrzení).

Můžete rovněž použít tlačítko MEMORY/ENTER (Paměť/potvrzení) na receiveru.

Stanice je uložena na vybrané číslo předvolby.

Pokud nápis „MEMORY“ (Paměť) zmizí dříve, než stisknete tlačítko ENTER (Potvrzení), začněte znovu od kroku 3.

### 6 Zopakujte kroky 1 až 5 pro uložení další stanice na předvolbu.

#### Vyvolání stanic uložených na předvolbách

**1** Opakovaným stisknutím tlačítka TUNER (Rádio) vyberte pásmo FM nebo AM.

**2** Opakovaným stisknutím tlačítka PRESET + nebo PRESET – (Předvolba) vyberte požadovanou stanici na předvolbě.

Po každém stisknutí tlačítka můžete vybrat číslo předvolby stanice následovně:

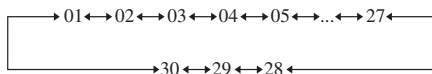

Požadované číslo předvolby stanice můžete rovněž vybrat stisknutím numerických tlačítek. Poté potvrďte výběr stisknutím tlačítka ENTER (Potvrzení).

#### Použití ovládacích prvků na receiveru

- 1 Otáčením ovladače INPUT SELECTOR (Volič vstupů) vyberte pásmo FM nebo AM.
- 2 Opakovaným stisknutím tlačítka TUNING MODE (Režim ladění) vyberte možnost „PRESET T.“ (Výběr stanic na předvolbách).
- 3 Opakovaným stisknutím tlačítka TUNING + nebo TUNING – (Ladění) vyberte požadovanou stanici na předvolbě.

#### Pojmenování stanic na předvolbách

- 1 Opakovaným stisknutím tlačítka TUNER (Rádio) vyberte pásmo FM nebo AM.  
Můžete rovněž použít ovladač INPUT SELECTOR (Volič vstupů) na receiveru.
- 2 Vyvolejte stanici na předvolbě, pro niž chcete vytvořit indexový název (strana 30).
- 3 Stiskněte tlačítko AMP MENU (Nabídka zesilovače).  
Na displeji se zobrazí nápis „BALANCE“ (Vyvážení).

- 4** Opakovaným stisknutím tlačítek  $\uparrow/\downarrow$  vyberte položku „NAME IN“ (Zadání názvu) a stiskněte tlačítko  $\oplus$  nebo  $\rightarrow$ .  
Kurzor začne blikat a můžete vybrat znak.

- 5** Stisknutím tlačítek  $\uparrow/\downarrow$  vyberte znak a potom stisknutím tlačítek  $\leftarrow/\rightarrow$  posuňte kurzor na následující pozici.

#### Pokud uděláte chybu

Opakovaně stiskněte některé z tlačítek  $\leftarrow/\rightarrow$ , až začne blikat znak, který chcete změnit a potom opakovaným stisknutím tlačítek  $\uparrow/\downarrow$  vyberte správný znak.

#### Rady

- Stisknutím tlačítek  $\uparrow/\downarrow$  můžete vybrat typ znaků:  
Abecední znaky (velká písmena)  $\rightarrow$  Číslice  
 $\rightarrow$  Symboly
- Pro vložení mezery stiskněte tlačítko  $\rightarrow$ , aniž byste vybrali jakýkoliv znak.

- 6** Stiskněte tlačítko  $\oplus$ .  
Zadaný název bude uložen.

#### Poznámka (pouze modely s kódem oblasti CEL, CEK)

Pokud přiřadíte název RDS stanici a pak tuto stanici vyvoláte, zobrazí se místo vámi zadaného názvu stanice název určený programovou službou (služba PS). (Název stanice určený programovou službou není možno změnit. Vámi zadaný název bude přepsán názvem určeným programovou službou.)

## Použití systému RDS (Radio Data System)

### (Pouze modely s kódem oblasti CEL, CEK)

Tento receiver umožňuje používání systému RDS (Radio Data System), který poskytuje rozhlasovým stanicím možnost odesílat kromě běžného programového signálu také doplňující informace. Informace systému RDS je možno zobrazovat na displeji.

#### Poznámky

- Systém RDS je provozován pouze u stanic v pásmu FM.
- Některé stanice vysílající v pásmu FM nemusí poskytovat služby RDS nebo nemusí poskytovat stejné typy služeb. Pokud nejste obeznámeni se systémem RDS ve vaší oblasti, vyzkoušejte, které stanice jej poskytují.

### Příjem vysílání v systému RDS

**Pomocí přímého ladění (strana 28), automatického ladění (strana 28) nebo výběrem stanice na předvolbě (strana 30) naladíte stanici v pásmu FM.**

Jakmile naladíte stanici, která poskytuje služby RDS, rozsvítí se indikátor „RDS“ a na displeji se zobrazí název programové služby (stanice).

#### Poznámka

Systém RDS nemusí pracovat správně, pokud naladěná stanice nevysílá správně signál RDS nebo pokud je signál stanice slabý.

## Zobrazení informací RDS

### Při příjmu stanice RDS opakovaně stiskněte tlačítko DISPLAY (Zobrazení) na receiveru.

Po každém stisknutí tlačítka se budou informace RDS na displeji postupně měnit následovně:

Název programové služby (stanice) → Frekvence → Indikace typu programu<sup>a)</sup> → Indikace radiotextu<sup>b)</sup> → Indikace aktuálního času (ve formátu 24 hodin) → Úroveň hlasitosti

<sup>a)</sup> Typ právě vysílaného programu.

<sup>b)</sup> Textové zprávy odesílané RDS stanicí.

### Poznámky

- Během příjmu nouzového hlášení vydaného vládními úřady bliká na displeji nápis „ALARM“ (Poplach).
- Pokud je zpráva delší než 9 znaků, bude se na displeji posouvat.
- Pokud stanice určitou službu RDS neposkytuje, zobrazí se na displeji nápis „NO XXXX“ (například „NO TEXT“ - bez textu).

## Popis typů programů

### Indikace typu programu

NEWS (Zprávy)	Zpravodajské programy.
AFFAIRS (Události)	Tematické programy, které rozšiřují aktuální zprávy.
INFO (Informace)	Programy nabízející informace o širokém spektru témat, včetně spotřebitelských záležitostí a lékařských rad.
SPORT (Sport)	Sportovní programy.
EDUCATE (Vzdělávání)	Vzdělávací programy, jako jsou například programy typu „jak na to“ a různé rady.
DRAMA (Drama)	Rozhlasové hry a seriály.
CULTURE (Kultura)	Programy o národní nebo regionální kultuře, jako například jazyková a společenská témata.
SCIENCE (Věda)	Pořady o přírodních vědách a technice.

### Indikace typu programu

VARIED (Různé)	Ostatní typy programů, jako jsou například rozhovory s celebritami, skupinové hry a komedie.
POP M (Pop)	Programy s populární hudbou.
ROCK M (Rock)	Programy s rockovou hudbou.
EASY M (Nenáročná hudba)	Nenáročný poslech.
LIGHT M (Orchestrální hudba)	Instrumentální, vokální a sborová hudba.
CLASSICS (Klasická hudba)	Koncerty velkých orchestrů, komorní hudba, opera atd.
OTHER M (Ostatní hudba)	Hudba, kterou není možno zařadit do žádné z výše uvedených kategorií, jako je například rhythm & blues a reggae.
WEATHER (Počasí)	Informace o počasí.
FINANCE (Finance)	Burzovní a finanční zprávy atd.
CHILDREN (Děti)	Programy pro děti.
SOCIAL (Společenská tematika)	Programy o lidech a věcech, které je ovlivňují.
RELIGION (Náboženství)	Programy s náboženskou tematikou.
PHONE IN	Programy, v nichž veřejnost prezentuje své názory a pohledy prostřednictvím telefonu nebo veřejného diskusního fóra.
TRAVEL (Cestování)	Programy o cestování. Nikoliv oznámení, která jsou součástí služby TP/TA (Dopravní program/dopravní zpravodajství).
LEISURE (Volný čas)	Programy týkající se rekreačních aktivit, jako je například zahradničení, rybaření, vaření a podobně.
JAZZ (Jazz)	Jazzové programy.
COUNTRY (Country hudba)	Programy country hudby.
NATION M (Národní hudba)	Programy prezentující populární hudbu země nebo regionu.



<b>Indikace typu programu</b>	<b>Popis</b>
OLDIES (Hudba staršího data)	Programy zaměřené na hudbu ve stylu „oldies“.
FOLK M	Programy folkové hudby.
DOCUMENT	Investigativní pořady.
NONE	Jakékoliv jiné než výše uvedené programy.

### Změna zobrazení na displeji

Změnou informací zobrazených na displeji můžete zkontrolovat například úroveň hlasitosti a podobně.

Pro tento postup je nutné použít tlačítka na receiveru.

#### Opakovaně stiskněte tlačítko **DISPLAY (Zobrazení)**.

Po každém stisknutí tlačítka se bude zobrazení na displeji postupně měnit následovně:

#### Všechny vstupy kromě pásma **FM a AM**

Indexový název vstupu<sup>a)</sup> → Vybraný vstup  
→ Úroveň hlasitosti

#### Pásmo **FM a AM**

Název programové služby (stanice)<sup>b)</sup> nebo název stanice na předvolbě<sup>a)</sup> → Frekvence → Indikace typu programu<sup>b)</sup> → Indikace radiotextu<sup>b)</sup> → Indikace aktuálního času (ve formátu 24 hodin)<sup>b)</sup> → Úroveň hlasitosti

<sup>a)</sup> Indexový název se zobrazuje pouze tehdy, pokud jste jej přiřadili některému vstupu nebo stanici na předvolbě (strana 24, 30). Indexový název se nezobrazuje, pokud byly zadány pouze mezery nebo pokud je shodný s názvem vstupu.

<sup>b)</sup> Pouze při příjmu vysílání RDS (pouze modely s kódem oblasti CEL, CEK) (strana 31).

#### Poznámka

znaky nebo symboly se nemusí u některých jazyků zobrazit.

## Použití časovače vypnutí

Receiver můžete nastavit tak, aby se v zadanou dobu automaticky vypnul.

#### Pokud je receiver zapnutý, opakovaně stiskněte tlačítko **SLEEP (Časovač vypnutí)**.

Po každém stisknutí tlačítka se bude zobrazení na displeji postupně měnit následovně:

2-00-00 → 1-30-00 → 1-00-00 → 0-30-00  
→ OFF

Pokud je aktivován časovač vypnutí, rozsvítí se na displeji nápis „SLEEP“ (Časovač vypnutí).

#### Rada

Pro kontrolu zbývajících doby do vypnutí receiveru stiskněte tlačítko SLEEP (Časovač vypnutí). Na displeji se zobrazí doba zbývajících do vypnutí. Pokud znovu stisknete tlačítko SLEEP (Časovač vypnutí), nastavení časovače se zruší.

# Záznam prostřednictvím receiveru

Prostřednictvím receiveru můžete pořizovat záznam na minidisk, audiokazetu, videokazetu atd. Při editaci videokazety můžete rovněž přidat zvuk z různých audio zdrojů. Viz návod k obsluze dodaný se zařízením pro záznam.

## 1 Stisknutím některého z tlačítek vstupů vyberte zařízení pro přehrávání.

Můžete rovněž použít ovladač INPUT SELECTOR (Volič vstupů) na receiveru.

## 2 Připravte zařízení pro přehrávání ke spuštění přehrávání.

Například vložte CD do CD přehrávače.

## 3 Připravte zařízení pro záznam.

Vložte prázdný minidisk nebo kazetu do zařízení pro záznam.

## 4 Spusťte záznam na zařízení pro záznam a pak spusťte přehrávání na zařízení pro přehrávání.

### Poznámky

- Nastavení zvuku nemají vliv na výstup signálu z konektorů MD/TAPE OUT.
- Některé zdroje obsahují ochranu proti kopírování, která znemožňuje záznam. V takovém případě nebude možno ze zdrojového zařízení pořizovat záznam.

### Rada

Při kopírování z videokazety můžete na videokazetu zaznamenat zvuk z jakéhokoliv audio zdroje. Vyhledejte místo, od kterého chcete spustit záznam z jiného audio zdroje, vyberte zdroj a spusťte přehrávání. Zvuk z daného zdroje bude zaznamenán do zvukové stopy videokazety místo zvuku z originálního média. Pro obnovení záznamu zvuku z originálního média opět vyberte video zdroj.

## Používání dálkového ovladače

### Změna přiřazení tlačítek

Tato funkce umožňuje změnit výchozí tovární nastavení tlačítek vstupů tak, aby toto nastavení odpovídalo zařízením ve vašem systému. Jestliže například ke konektorům VIDEO na receiveru připojíte DVD rekordér, můžete nastavit tlačítko VIDEO na dálkovém ovladači tak, aby jím bylo možno ovládat tento DVD rekordér.

#### Poznámka

Nastavení tlačítek TUNER (Rádio) a DMPORT nelze změnit.

## 1 Podržte stisknuté tlačítko vstupu, jehož přiřazení chcete změnit.

Příklad: Stiskněte a podržte tlačítko VIDEO.

## 2 Podle uvedené tabulky stiskněte odpovídající tlačítko pro požadovanou kategorii.

Příklad: Stiskněte tlačítko 3. Nyní můžete tlačítko VIDEO používat k ovládání DVD rekordéru.

## Kategorie a odpovídající tlačítka

Kategorie	Stiskněte
Videorekordér (příkazový režim VTR 3)	1
DVD přehrávač/DVD rekordér (příkazový režim DVD1) <sup>a)</sup>	2
DVD rekordér (příkazový režim DVD3) <sup>a)</sup>	3
CD přehrávač	4
Digitální satelitní přijímač Euro	5
DVR (přijímač digitální kabelové televize)	6
DSS (digitální satelitní přijímač)	7
Blu-ray přehrávač (příkazový režim BD1) <sup>b)</sup>	8
Blu-ray rekordér (příkazový režim BD3) <sup>b)</sup>	9
MD rekordér	0/10
Kazetový magnetofon	-/--

<sup>a)</sup> DVD rekordéry Sony lze ovládat pomocí režimu DVD1 nebo DVD3. Podrobné informace - viz návod k obsluze DVD rekordéru.

<sup>b)</sup> Podrobné informace o režimech BD1 nebo BD3 - viz návod k obsluze Blu-ray přehrávače nebo Blu-ray rekordéru.

## Vymazání všech přiřazených tlačítek dálkového ovladače

Podržte stisknuté tlačítko MASTER VOL – (Celková hlasitost) a současně stiskněte tlačítka I/⏪ a TV INPUT (TV vstup). Obnoví se výchozí tovární nastavení tlačítek dálkového ovladače.

## Doplňující informace

# Bezpečnostní upozornění

## Bezpečnost

Pokud se do skříňky receiveru dostane jakýkoliv pevný předmět nebo tekutina, odpojte receiver od síťové zásuvky a před jeho dalším použitím jej nechte zkontrolovat kvalifikovaným servisním technikem.

## Zdroje napájení

- Před zapnutím receiveru zkontrolujte, zda napájecí napětí odpovídá vašemu místnímu síťovému napětí. Napájecí napětí je uvedeno na výrobním štítku na zadní straně receiveru.
- Receiver není odpojen od síťového napájení, pokud je síťový kabel připojen do síťové zásuvky, a to ani ve chvílích, kdy je samotný receiver vypnutý.
- Pokud nebudete receiver delší dobu používat, nezapomeňte odpojit síťový kabel ze síťové zásuvky. Při odpojování síťového kabelu vždy uchopte zástrčku; nikdy netahejte za samotný kabel.
- (Pouze modely s kódem oblasti U, CA) Z bezpečnostních důvodů je jeden kolík zástrčky širší než druhý a zástrčku lze zasunout do síťové zásuvky pouze jedním směrem. Pokud není možno zástrčku do síťové zásuvky zasunout, obraťte se na vašeho prodejce.
- Výměnu síťového kabelu je nutno provádět výhradně v kvalifikovaném servisním středisku.

## Nárůst vnitřní teploty

To, že se receiver při provozu zahřívá, nepředstavuje žádnou poruchu. Pokud budete receiver používat delší dobu při vysoké hlasitosti, skříňka receiveru (horní a dolní plochy a boční strany) se značně zahřeje. Abyste se nepopálili, nedotýkejte se skříňky receiveru.

## Umístění

- Umístěte receiver na místo, kde bude zajištěno dostatečné odvětrávání, aby se předešlo nárůstu teploty uvnitř receiveru a prodloužila se jeho provozní životnost.
- Neumísťujte receiver do blízkosti zdrojů tepla nebo na místa, kam dopadá přímé sluneční světlo nebo kde se vyskytuje nadměrná prašnost nebo mechanické otřesy.
- Nepokládejte na horní plochu receiveru žádné předměty, aby nedošlo k zablokování větracích otvorů a k poruchám funkce receiveru.
- Neumísťujte receiver do blízkosti zařízení, jako je například televizor, videorekordér nebo magnetofon. Pokud budete receiver používat v kombinaci s televizorem, videorekordérem nebo magnetofonem, který je umístěn příliš blízko receiveru, může dojít ke vzniku šumu a ke zhoršení kvality obrazu. To se může stát zejména tehdy, používáte-li pokojovou anténu. Z tohoto důvodu doporučujeme používat venkovní anténu.
- Pokud budete receiver umísťovat na speciálně upravené povrchy (vosk, olej, leštidlo a podobně), dbejte zvláštní opatrnosti, protože může dojít ke vzniku skvrn nebo k odbarvení povrchu receiveru.

## Provoz

Před připojováním dalších zařízení nezapomeňte receiver vypnout a odpojit ze síťové zásuvky.

## Čištění

Povrch skříňky receiveru, panel a ovládací prvky čistěte jemným hadříkem navlhčeným ve slabém roztoku čistícího prostředku. Nepoužívejte žádné materiály s brusným účinkem, čistící prášek nebo rozpouštědla, jako je například líh nebo benzín.

S případnými dotazy nebo problémy, které se týkají vašeho receiveru, se obraťte na nejbližšího prodejce Sony.

## Řešení problémů

Pokud při provozu receiveru narazíte na některý z následujících problémů, pokuste se jej s pomocí tohoto průvodce vyřešit.

### Zvuk

**Není slyšet žádný zvuk nebo pouze velmi slabý zvuk, a to bez ohledu na vybrané zařízení.**

- Zkontrolujte, zda jsou správně a pevně připojeny reprosoustavy a zařízení.
- Zkontrolujte, zda jsou receiver i všechna zařízení zapnuta.
- Zkontrolujte, zda není ovladač MASTER VOLUME (Celková hlasitost) nastaven do polohy „VOL MIN“ (Minimum).
- Zkontrolujte, zda není tlačítkem SPEAKERS (OFF/A/B/A+B) (Reprosoustavy - vypnuty/A/B/A+B) nastavena možnost „OFF“ (Vypnuto).
- Zkontrolujte, zda nejsou připojena sluchátka.
- Stiskněte tlačítko MUTING (Vypnutí zvuku) pro zrušení funkce vypnutí zvuku.
- Zkontrolujte, zda jste pomocí tlačítek vstupů vybrali správné zařízení.
- Došlo k aktivaci ochranného obvodu receiveru. Vypněte receiver, odstraňte příčinu zkratu a opět jej zapněte.

**Z příslušného zařízení není slyšet žádný zvuk.**

- Zkontrolujte, zda je zařízení připojeno do správných vstupních audio konektorů.
- Zkontrolujte, zda jsou kabely použité pro připojení zcela zasunuty do konektorů jak na receiveru, tak i na zařízení.

---

## Z jedné z reprosoustav nevychází žádný zvuk.

- Připojte sluchátka do konektoru PHONES (Sluchátka), abyste zkontrolovali, zda je v pořádku zvuk ze sluchátek. Pokud ve sluchátkách slyšíte pouze jeden kanál, může to znamenat, že zařízení není správně připojeno k receiveru. Zkontrolujte, zda jsou všechny kabely zcela zasunuty do konektorů jak na receiveru, tak i na zařízení. Pokud ve sluchátkách slyšíte oba kanály, může to znamenat, že reprosoustava není správně připojena k receiveru. Zkontrolujte připojení reprosoustavy, ze které nevychází zvuk.
- Ujistěte se, že jste připojili oba konektory (L a R) analogového zařízení a nikoliv pouze jeden z nich. Použijte audio kabel (není součástí příslušenství).

---

## Zvuk levého a pravého kanálu je nevyvážený nebo stranově převrácený.

- Zkontrolujte, zda jsou správně a pevně připojeny reprosoustavy a zařízení.
- Nastavte vyvážení reprosoustav (strana 26).

---

## V reprodukci se vyskytuje brum nebo šum.

- Zkontrolujte, zda jsou pevně připojeny reprosoustavy a zařízení.
- Zkontrolujte, zda jsou propojovací kabely v dostatečné vzdálenosti od transformátoru nebo motoru a zda jsou vzdáleny alespoň 3 metry od televizoru nebo zářivkového osvětlení.
- Přemístěte audio zařízení do větší vzdálenosti od televizoru.
- Zástrčky a konektory jsou znečištěné. Otřete je hadříkem mírně navlhčeným v lihu.

---

## Nelze provádět záznam.

- Zkontrolujte, zda jsou zařízení správně připojena.
- Pomocí tlačítek vstupů vyberte zdrojové zařízení (strana 23).

---

## Ze zařízení připojeného k adaptéru DIGITAL MEDIA PORT nevychází žádný zvuk.

- Nastavte hlasitost na tomto receiveru.
- Adaptér DIGITAL MEDIA PORT anebo zařízení není správně připojeno. Vypněte receiver a potom odpojte a znovu připojte adaptér DIGITAL MEDIA PORT anebo zařízení.
- Zkontrolujte adaptér DIGITAL MEDIA PORT anebo zařízení a ujistěte se, že podporují tento receiver.

---

## Obraz

---

### Na obrazovce televizoru se nezobrazuje žádný obraz nebo je obraz nejasný.

- V závislosti na adaptéru DIGITAL MEDIA PORT nemusí být výstup obrazu možný.

---

## Rádío

---

### Příjem v pásmu FM je špatný.

- Pomocí koaxiálního kabelu s impedancí 75 ohmů (není součástí příslušenství) připojte k receiveru venkovní anténu pro pásmo FM (viz níže). Pokud budete k receiveru připojovat venkovní anténu, uzemněte ji, aby byla chráněna před účinky atmosférické elektřiny. Abyste předešli nebezpečí výbuchu plynu, nepřipojujte uzemňovací vodič k rozvodu plynu.

Venkovní anténa pro pásmo FM

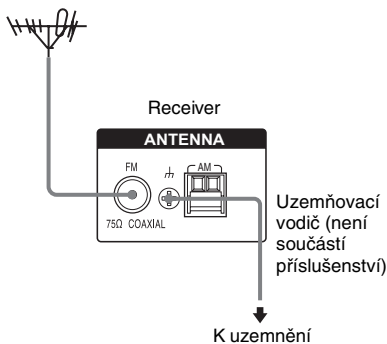

---

## Není možno naladit žádné rozhlasové stanice.

- Zkontrolujte, zda jsou antény správně připojeny. Nasměrujte antény a pokud je to nutné, připojte externí anténu.
- Signál stanic je příliš slabý (při ladění prostřednictvím automatického ladění). Použijte přímé ladění.
- Ujistěte se, že je správně nastaven krok ladění (při ladění stanic v pásmu AM prostřednictvím přímého ladění).
- Na předvolbách nejsou uloženy žádné stanice nebo došlo k vymazání stanic z předvoleb (při výběru stanic na předvolbách). Uložte stanice na předvolby (strana 30).
- Opakovaně stiskněte tlačítko DISPLAY (Zobrazení) na receiveru tak, aby se na displeji zobrazila frekvence.

---

## Systém RDS nepracuje.\*

- Zkontrolujte, zda je naladěna RDS stanice v pásmu FM.
- Vyberte stanici v pásmu FM, která má silnější signál.

---

## Nezobrazují se informace RDS, které požadujete.\*

- Zjistěte si podrobnosti o dané rozhlasové stanici a ujistěte se, že skutečně vysílá vámi požadovanou službu. Pokud ano, může to znamenat, že je tato služba dočasně mimo provoz.

\* Pouze modely s kódem oblasti CEL, CEK.

---

## Dálkový ovladač

---

### Dálkový ovladač nepracuje.

- Nasměrujte dálkový ovladač na senzor dálkového ovládání na receiveru.
- Odstraňte případné překážky, které jsou mezi dálkovým ovladačem a receiverem.
- Pokud jsou baterie v dálkovém ovladači slabé, vyměňte obě baterie za nové.

- Ujistěte se, že jste na dálkovém ovladači vybrali správný vstup.

---

## Chybové zprávy

Dojde-li k poruše funkce, zobrazí se na displeji zpráva. Podle této zprávy můžete posoudit provozní stav receiveru. Viz následující informace, které uvádí možné řešení problému. Pokud jakýkoli problém přetrvává, obraťte se na vašeho nejbližšího prodejce Sony.

---

### PROTECT (Ochrana)

Do reprosoustav je přiváděn nepravidelný proud. Receiver se za několik sekund automaticky vypne. Zkontrolujte připojení reprosoustav a opět receiver zapněte.

---

## Pokud problém přetrvává

Obraťte se na nejbližšího prodejce Sony. Mějte na paměti, že pokud servisní technik při opravě vymění některé součástky, může si tyto součástky ponechat.

---

## Referenční části pro vymazání paměti receiveru

---

### Pro vymazání

Všech nastavení uložených v paměti

---

### Viz

strana 21

# Technické údaje

## ZVUKOVÝ VÝKON

### VÝSTUPNÍ VÝKON A CELKOVÉ HARMONICKÉ ZKRESLENÍ:

#### (Pouze modely s kódem oblasti U)

Při impedanci 8 ohmů, oba kanály zatíženy, frekvenční rozsah 20 – 20 000 Hz; minimální jmenovitý výkon RMS 90 W na kanál, s celkovým harmonickým zkreslením méně než 0,09 % od 250 mW po jmenovitý vstup.

### Část zesilovače

Modely s kódem oblasti U, CA, CEL, CEK<sup>1)</sup>

Minimální efektivní výstupní výkon (RMS) (8 ohmů, 20 Hz – 20 kHz, celkové harmonické zkreslení (THD) 0,09 %)

90 W + 90 W

Výstupní výkon v režimu stereo (8 ohmů, 1 kHz, celkové harmonické zkreslení (THD) 1 %)

100 W + 100 W

<sup>1)</sup>Měřeno v následujících podmínkách:

Kód oblasti	Požadavky na napájení
U, CA	120 V střídavých, 60 Hz
CEL,CEK	230 V střídavých, 50 Hz

Frekvenční rozsah (analogový)

10 Hz – 70 kHz  
+0,5/-2 dB (s nastavením hloubek = 0 dB a výšek = 0 dB)

Vstupy (analogové) Citlivost: 500 mV/

50 kiloohmů  
Odstup signál/šum (S/N)<sup>2)</sup>:  
96 dB (A, 500 mV<sup>3)</sup>)

Výstupy (analogové)

AUDIO OUT (Audio výstup)  
Napětí: 500 mV/  
10 kiloohmů

Tónové korekce

Úrovně zisku ±10 dB, krok 1 dB

<sup>2)</sup> ZKRATOVANÝ VSTUP (s nastavením hloubek = 0 dB a výšek = 0 dB).

<sup>3)</sup> Zatížená síť, vstupní úroveň.

### Část FM tuneru

Rozsah ladění 87,5 – 108,0 MHz  
Anténa Drátová anténa pro pásmo FM  
Anténní konektor 75 ohmů (nesymetrických)  
Mezifrekvence 10,7 MHz

### Část AM tuneru

Rozsah ladění

Kód oblasti	Rozsah ladění	
	Krok 10 kHz	Krok 9 kHz
U, CA	530 – 1 710 kHz	531 – 1 710 kHz
CEL,CEK	–	531 – 1 602 kHz

Anténa Smyčková anténa  
Mezifrekvence 450 kHz

### Všeobecné údaje

Požadavky na napájení

Kód oblasti	Požadavky na napájení
U, CA	120 V střídavých, 60 Hz
CEL,CEK	230 V střídavých, 50/60 Hz

Výstup napájení (DIGITAL MEDIA PORT)

DC OUT (Stejnoseměrný výstup):  
5 V, 0,7 A max.

Příkon

Kód oblasti	Příkon
U, CA, CEL, CEK	200 W

Rozměry (š/v/h) (přibližně)

430 × 132,5 × 279 mm  
včetně vyčnívajících částí  
a ovládacích prvků

Hmotnost (přibližně) 6,6 kg



## **Dodávané příslušenství**

Návod k obsluze (tato příručka)

Průvodce rychlým nastavením (1)

Drátová anténa pro pásmo FM (1)

Smyčková anténa pro pásmo AM (1)

Dálkový ovladač (RM-AAU055) (1)

Baterie typu R6 (velikosti AA) (2)

Podrobné informace o kódu oblasti  
používaného zařízení - viz strana 8.

Design a technické údaje podléhají změnám  
bez předchozího upozornění.

- Příkon v pohotovostním režimu: 0,3 W
- V některých deskách plošných spojů nejsou použity halogenové samozhášecí přísady.

# Rejstřík

## B

BALANCE (Vyvážení) 26  
Blu-ray přehrávač  
připojení 19

## C

CD přehrávač  
připojení 18  
Chybové zprávy 39

## Č

Časovač vypnutí 34

## D

Dálkový ovladač 13  
DIGITAL MEDIA PORT  
přehrávání 25  
připojení 18  
vstup 23  
DIMMER (Jas displeje) 26  
DVD přehrávač  
připojení 19  
DVD rekordér  
připojení 19

## H

Hloubky 27

## L

Ladění  
automatické 28  
přímé 28  
stanice na předvolbách 30

## P

Počáteční nastavení 21  
Pojmenování  
stanic na předvolbách 30  
Vstupy 24

## R

Rádio  
připojení 20  
RDS 31  
Reposoustavy  
připojení 17

## S

Satelitní přijímač  
připojení 19  
Set-top box  
připojení 19  
Super Audio CD přehrávač  
připojení 18

## V

Výšky 27  
Výběr zařízení 23  
Videorekordér  
připojení 19  
Vypnutí zvuku 24

## Z

Záznam 35



<http://www.sony.net/>

Sony Corporation Printed in Czech Republic (EU)

CZ



**Nakládání s nepotřebným elektrickým a elektronickým zařízením (platné v Evropské unii a dalších evropských státech uplatňujících oddělený systém sběru)**

Tento symbol umístěný na výrobku nebo jeho balení upozorňuje, že by s výrobkem po ukončení jeho životnosti nemělo být nakládáno jako s běžným odpadem z domácnosti. Místo toho by měl být odložen do sběrného místa určeného k recyklaci elektronických výrobků a zařízení. Dodržením této instrukce zabráníte negativním dopadům na životní prostředí a zdraví lidí, které naopak může být ohroženo nesprávným nakládáním s výrobkem při jeho likvidaci. Recyklováním materiálů, z nichž je výrobek vyroben, pomůžete zachovat přírodní zdroje. Pro získání dalších informací o recyklaci tohoto výrobku kontaktujte prosím místní orgány státní správy, místní firmu zabezpečující likvidaci a sběr odpadů nebo prodejnu, v níž jste výrobek zakoupili.