

SONY®

4-457-524-31(1)

Персонална аудио система

Ръководство за употреба

BG



* 4 4 5 7 5 2 4 3 1 * (1)

©2013 Sony Corporation

SRS-BTX500

Персонална аудио система

Преди да включите системата, прочетете внимателно това упътване и го запазете за бъдещи справки.

ПРЕДУПРЕЖДЕНИЕ

За да избегнете пожар или токов удар, не излагайте системата на дъжд или влага.

За да предотвратите пожар, не покривайте вентилационните отвори на системата с вестници, покривки, завеси и др. Не поставяйте запалени свещи върху нея.

За да намалите риска от пожар или токов удар, не излагайте апарата на влага и източници, пръскащи течности, и не поставяйте предмети, пълни с течности (например вази), върху него.

Не поставяйте устройството в затворено пространство като библиотека или вграден шкаф.

Не излагайте батериите (самостоятелно или инсталирани) на прекомерна топлина като слънчева светлина, огън или подобни за дълго време.

Тъй като щепсела на променливотоковия адаптер се използва за изключване на адаптера от електрическата мрежа, свържете го към удобен за достъп електрически контакт. Ако забележите нещо нередно, изключете незабавно щепсела от контакта.

Устройството не е изключено от електрическата мрежа, докато щепселът е включен в контакта, дори ако самото то е изключено.

В долната част на основното устройство и върху променливотоковия адаптер има табелка с важна информация относно безопасността.

Авторски права и лицензи

Словната марка и логото *Bluetooth*® са собственост на *Bluetooth SIG, Inc.* и всяко използване на тези обозначения от *Sony Corporation* е лицензирано.

N Mark е търговска марка или регистрирана търговска марка на *NFC Forum, Inc.* в САЩ и други страни.

Android е търговска марка на *Google Inc.*

iPhone е търговска марка на *Apple Inc.*, регистрирана в U.S. и други страни.

Всички други търговски марки и наименования са собственост на съответните си притежатели.

Предпазни мерки

Забележки за използване с мобилен телефон.

- За подробности относно работата с мобилния ви телефон, когато получите обаждане по време на предаване на звука посредством *Bluetooth* връзка, вижте упътването, приложено към мобилния телефон.

Безопасност

Забележки относно променливотоковия адаптер

- Преди да включите или изключите адаптера, изключете системата. В противен случай може да се стигне до неизправност.
- Използвайте само приложения променливотоков адаптер, за да не повредите системата.



Поляритет на куплунга

- Включете адаптера в близък контакт. Ако възникне проблем, веднага го изключете от контакта.
- Не поставяйте променливотоковия адаптер в затворено пространство като библиотека или вграден шкаф.
- За да намалите риска от пожар или токов удар, не излагайте адаптера на влага и източници, пръскащи течности, и не поставяйте предмети, пълни с течности (например вази), върху адаптера.

Поставяне

- Не поставяйте високоговорителя под наклон.
- Не оставяйте системата в близост до източници на топлина или на място, изложено на пряка слънчева светлина, прах, влага, дъжд или механични сътресения.

Работа със системата

- Не пъхайте малки предмети и др. в жаковете или вентилационния отвор, разположен отзад на системата. Това може да предизвика късо съединение или неизправност.

Почистване

- Не почиствайте корпуса с алкохол, бензин или разреждател.

Други

- Ако имате някакви въпроси или проблеми с тази система, консултирайте се с най-близкия представител на продукти Sony.

Какво представлява безжичната *Bluetooth* технология?

Безжичната *Bluetooth* технология е безжична технология с малък обхват на действие, която позволява безжично прехвърляне на данни между цифрови устройства – например компютър и цифров фотоапарат. Безжичната *Bluetooth* технология работи в рамките на около 10 метра. Най-често срещано е свързването на две устройства, но някои устройства могат едновременно да се свързват към множество устройства.

Не е необходимо да използвате кабел за връзката, нито пък да има пряка видимост между устройствата, какъвто е случаят при инфрачервените технологии. Например, можете да използвате *Bluetooth* устройство в чантата или в джоба си.

Bluetooth стандартът е международен, поддържан от хиляди компании по цял свят и използван от множество компании в глобален мащаб.

Комуникационна система и съвместими *Bluetooth* профили на системата

Профилът е стандартизация на функцията за всяка спецификация на *Bluetooth* устройството. Тази система поддържа следните *Bluetooth* версии и профили:

Комуникационна система:
Bluetooth спецификация версия 3.0

Съвместими *Bluetooth* профили:

- A2DP (Advanced Audio Distribution Profile): Предаване и приемане на аудио съдържание с високо качество.
- AVRCP (Audio Video Remote Control Profile): Управление на силата на звука.
- HSP (Headset Profile): Разговор по телефона/Работа с телефона.
- HFP (Hands-free Profile): Разговор по телефона/Работа с телефона чрез хендсфри.

Максимален комуникационен обхват

Използвайте *Bluetooth* устройства на разстояние не повече от 10 m (пряка видимост) от системата.

Максималният комуникационен обхват може да бъде по-къс при следните условия:

- Съществува препятствие като човек, метал или стена между системата и *Bluetooth* устройството.
- В близост до системата се използва безжично LAN устройство.
- В близост до системата се използва микровълнова печка.
- В близост до системата се използва устройство, генериращо електромагнитно излъчване.

Смущения от други устройства

Тъй като *Bluetooth* устройствата и безжичните LAN устройства (IEEE802.11b/g) използват една и съща честота, може да възникнат микровълнови смущения, в резултат

на които да се понижи скоростта на комуникация, да се появи шум или връзката да не успее да се осъществи, ако системата се използва в близост до безжично LAN устройство. В такъв случай направете следното:

- Използвайте системата най-малко на 10 m разстояние от безжичното LAN устройство.
- Ако системата се използва на разстояние, по-малко от 10 m от безжично LAN устройство, изключете безжичното LAN устройство.

Смущения на други устройства

Микровълните, излъчвани от *Bluetooth* устройство, може да попречат на работата на електронни медицински устройства. Изключете системата и други *Bluetooth* устройства на следните места, тъй като може да предизвикате злополука.

- При наличие на възпламеняем газ, в болница, във влак, в самолет или в бензиностанция
- В близост до автоматични врати или противопожарна аларма

Забележки

- За да можете да използвате *Bluetooth* функцията, *Bluetooth* устройството, което ще свързвате, трябва да има същия профил като системата. Имайте предвид също, че дори профилът да е същият,

функциите на устройствата може да се различават в зависимост от техните технически характеристики.

- Поради характеристиката на безжичната *Bluetooth* технология, звукът, възпроизвеждан на системата, има леко закъснение от звука, възпроизвеждан на *Bluetooth* устройството, при разговор по телефона или при слушане на музика.
- Тази система поддържа възможности за сигурност, отговарящи на *Bluetooth* стандарта, за да осигури надеждна връзка при използване на безжичната *Bluetooth* технология, но тази сигурност може да се окаже недостатъчна, в зависимост от настройките. Бъдете внимателни, когато общувате посредством безжичната *Bluetooth* технология.
- Не носим отговорност за изтичане на информация по време на *Bluetooth* комуникация.
- Устройство, притежаващо *Bluetooth* функция, трябва да отговаря на *Bluetooth* стандарта, създаден от *Bluetooth* SIG, и трябва да може да бъде разпознато. Дори ако свързаното устройство отговаря на споменатия по-горе *Bluetooth* стандарт, някои устройства може да не се свържат или да не работят правилно, в зависимост от функциите или техническите характеристики на съответното устройство.
- В зависимост от свързаното към системата *Bluetooth* устройство, комуникационната среда или средата на използване, може да се появи шум в сигнала или звукът да прескача.

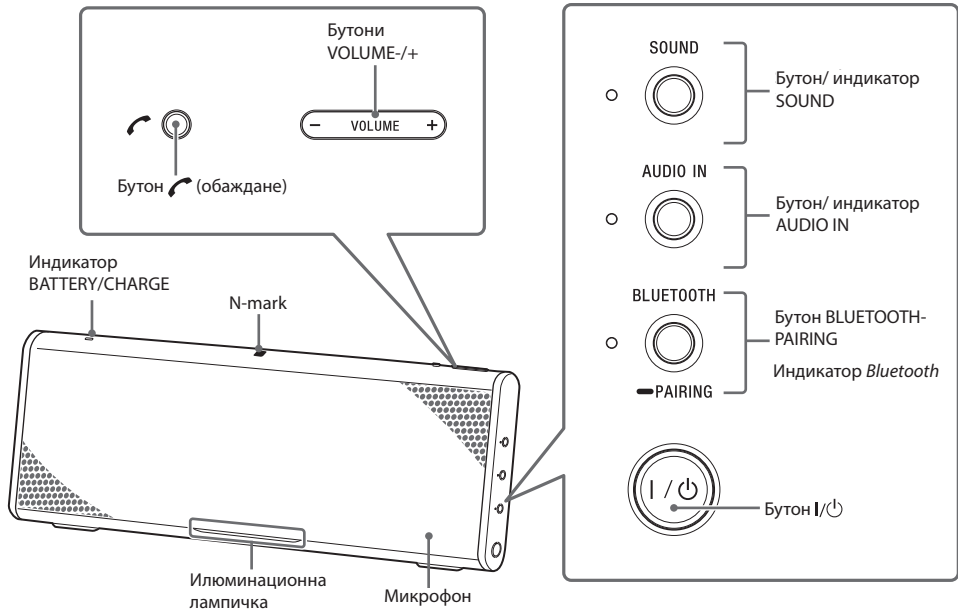

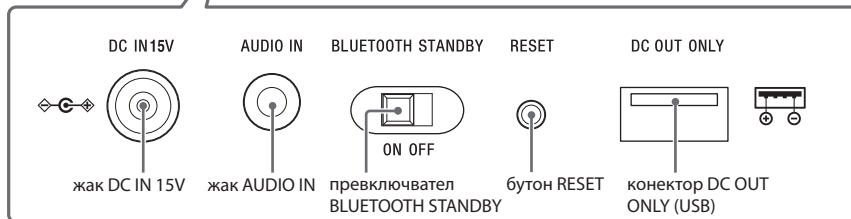
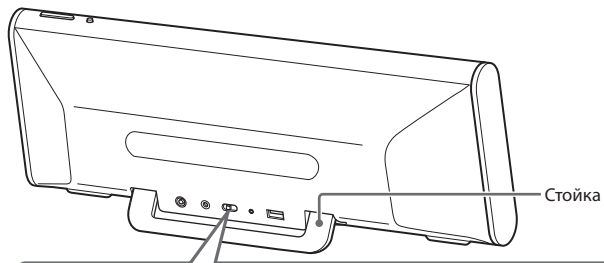

Функции на частите

Индикатор BATTERY/CHARGE (батерия/зареждане)

Свети, мига или угасва в зависимост от статуса на системата. За повече подробности вижте раздел „Индикации на функцията BATTERY/CHARGE“.

N-mark

Докоснете, за да осъществите *Bluetooth* връзка със смартфони, съвместими с технология NFC.

Бутон (Обаждање)

Натиснете, за да се обадите или за работа на системата по време на обаждање.

Бутони VOLUME -/+ (сила на звука)

Настройва силата на звука.

Илюминационна лампичка

Свети в различни цветове в зависимост от статуса на системата. За повече подробности вижте раздел „Индикации на илюминационната лампичка“

Микрофон

Използва се по време на разговор.

Стойка

Отворете я, когато искате да използвате системата.

Жак DC IN 15V

За свързване на приложения променливотоков адаптер.

Жак AUDIO IN

За свързване към жака на слушалките на преносимо аудио устройство, компютър и др. с помощта на кабел (продава се отделно).

Превключвател BLUETOOTH STANDBY

Включва и изключва режима на готовност на *Bluetooth*.

Бутон RESET

Нулира системата.

Конектор DC OUT ONLY (USB)

За зареждане на устройства като смартфон и др., като ги свързва с конектора DC OUT ONLY (USB конектор).

Бутон SOUND

Натиснете, за да изберете звуков ефект.

Индикатор SOUND

Свети според настройката на звуковите ефекти.

Бутон AUDIO IN

Натиснете, за да приемете звук от устройството, свързано с кабел (продава се отделно).

Индикатор AUDIO IN (кехлибареножълт)

Светва в режим AUDIO IN.

Бутон BLUETOOTH-PAIRING

Натиснете, за да сдвоите с *Bluetooth* устройство.

Индикатор *Bluetooth* (син)

Свети, мига или се изключва в зависимост от комуникационния статус.

За повече подробности вижте раздел „Индикации на функцията *Bluetooth*“.

Бутон I/

Включва и изключва системата.

Индикации на индикатора BATTERY/CHARGE (вградена литиево-йонна батерия)

Статус	Индикатор BATTERY/CHARGE
Системата е включена	Свети (зелено) (работи само батерията)
Батерията има нужда от зареждане	Мига (зелено)
Зареждане на батерията	Свети (кехлибареножълт)
Зареждането е приключило	Изключва се

Индикации на илюминационната лампичка

Статус	Илюминационна лампичка
Режим AUDIO IN	Свети (бял)
Търсене на устройство	Свети (бял)
Свързване с <i>Bluetooth</i> устройство	Свети (син)
Натискане на бутони VOLUME-/+	Примигва веднъж (бял)
Когато звукът е на максимум или минимум	Примигва три пъти (бял)

Съвет

- За да включите или изключите лампичката, задръжте бутона BLUETOOTH-PAIRING, после натиснете и задръжте бутона I/⏻.

Индикации на *Bluetooth* функцията

Статус	<i>Bluetooth</i> индикатор (син)
Сдвояване с устройство	Мига бързо
Търсене на устройство	Мига
Свързване с устройство	Свети
Активиране на <i>Bluetooth</i> режим готовност	Мига бавно

Отваряне на стойката

Отворете стойката, за да подпрете системата.

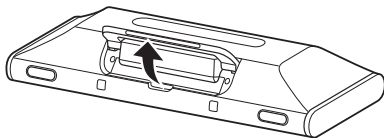

Затваряне на стойката

Затворете стойката в посока, обратна на стрелката.

Включване и изключване на системата/Зареждане на системата

Тази система работи с адаптер или вградена литиево-йонна батерия (акумулаторна). Преди първото използване на системата заредете батерията.

1 Свържете приложения в комплекта AC адаптер.

Индикаторът (кехлибареножълт) BATTERY/CHARGE свети, докато батерията се зарежда, и угасва, когато зареждането е приключило. Зареждането на батерията отнема около 4 часа.

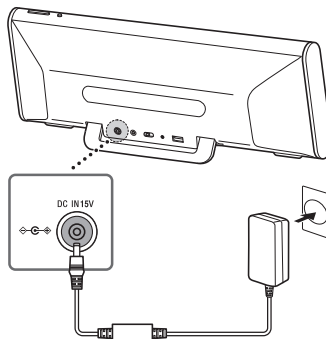

2 Натиснете бутона I/⏻.

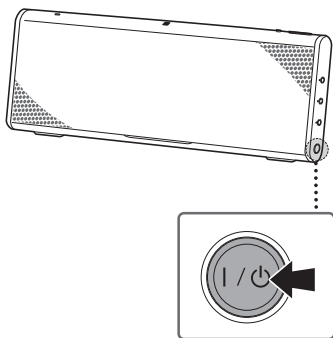

Съвет

- Можете да използвате устройството на батерия вместо с адаптера, като заредите системата преди употреба.

Забележки

- Когато индикаторът BATTERY/CHARGE мига по някой от начините, описани по-долу, заредете системата. В тези случаи не можете да заредите устройства чрез конектора DC OUT ONLY.
 - Мига (зелено) (Зарядът на батерията е нисък).
 - Мига (кехлибареножълто), после, след включване на системата, се изключва (Зарядът на батерията е изчерпан).

- Когато използвате за захранване последователно адаптера и батерията, като свързвате/изключвате адаптера, звукът на системата за кратко няма да е наличен. Това не е неизправност.
- Когато адаптерът е изключен, максималното захранване ще е по-ниско.
- Ако околната среда е изключително студена или гореща, имайте предвид следното:
 - Когато използвате адаптера, зареждането може да се осъществи много бързо или да не е възможно.
 - Когато използвате само батерията, системата може да спре след трикратно примигване на индикатора BATTERY/CHARGE (зелен).
- Зареждайте батерията поне два пъти годишно.
- С непрекъснатото зареждане капацитетът на батерията намалява с времето. Когато зарядът започне да се изчерпва два пъти по-бързо, дори след като батерията е била заредена докрай, свържете се с най-близкия търговец на продукти Sony, за да я смените.

Нулиране на системата

Натиснете бутона RESET отзад на системата с остър предмет, ако бутоните на системата не работят.

Осъществяване на безжична връзка с *Bluetooth* устройства

Можете да слушате музика и да говорите чрез системата с помощта на технологията хендсфри, като използвате функцията *Bluetooth* на устройството. Изберете един от трите метода на свързване за устройство *Bluetooth*. За повече подробности относно работата с устройството, вижте упътването, приложено към устройството.

Сдвояване с *Bluetooth* устройства:

вижте **метод А**

Bluetooth устройствата трябва да бъдат предварително сдвоени.

Свързване със сдвоено устройство:

вижте **метод В**

Вижте тази опция за слушане на музика чрез сдвоено *Bluetooth* устройство.

Връзка *One touch* със смартфон (NFC):

вижте **метод С**

Когато използвате смартфон, съвместим с технология NFC, можете да установите *Bluetooth* връзка, като просто го допрете до системата.

Преди работа със системата, уверете се, че:

- Системата и устройството са на разстояние 1 m един от друг.
- Системата е свързана с адаптера или батерията е добре заредена.
- Ръководството за употреба, приложено към устройството, ви е под ръка.

Метод А

Сдвояване и свързване с устройство *Bluetooth*

1 Включете системата.

Индикаторът *Bluetooth* (син) започва да мига. Ако светне индикаторът AUDIO IN (кехлибареножълт), натиснете бутона BLUETOOTH-PAIRING.

2 Включете функцията *Bluetooth* на *Bluetooth* устройството (позиция On – включен)

За повече подробности относно работата с устройството, вижте ръководството за употреба, приложено към устройството.

3 Натиснете и задръжте бутона BLUETOOTH-PAIRING на системата, докато се чуят два звукови сигнала.

Щом индикаторът *Bluetooth* (син) започне да мига бързо, системата влиза в режим на сдвояване.

Съвет

- Когато включвате за първи път системата, индикаторът *Bluetooth* (син) започва да мига бързо.

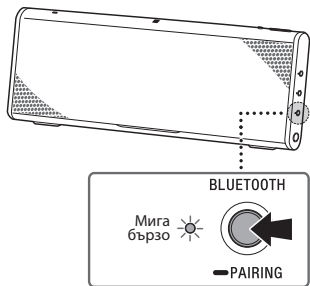

4 Осъществете процедурата по сдвояване на *Bluetooth* устройството, за да разпознаете системата.

5 Изберете „SRS-BTX500“ на дисплея на *Bluetooth* устройството.

Ако „SRS- BTX500“ не се изведе на екрана на устройството, повторете стъпките от 2 нататък.

Забележка

- Някои устройства не извеждат списък с разпознати устройства.

6 Ако на дисплея на *Bluetooth* устройството ви бъде поискан код*, въведете “0000”.

Установява се връзка *Bluetooth* и индикаторът *Bluetooth* (син) на системата остава светещ.

* Кодът може да се нарича още „Passkey“, „PIN code“, „PIN number“ или „Password“.

Съвет

- За да сдвоите с други устройства *Bluetooth*, повторете стъпки от 2 до 6 за всяко устройство.

Забележки

- Режимът на сдвояване на системата се отменя след 5 минути и индикаторът *Bluetooth* (син) примигва. Ако сдвояването бъде отменено по време на тази процедура, започнете наново от стъпка 3.
- Зададеният код на системата е „0000“. Системата не може да бъде сдвоена с *Bluetooth* устройство, чийто код не е “0000”.
- Щом веднъж сдвоите *Bluetooth* устройствата, няма нужда да го правите отново освен в следните случаи:
 - Системата е сдвоена с 9 или повече устройства. Системата може да бъде сдвоена с до 8 *Bluetooth* стерео аудио устройства-източници. Ако сдвоите ново устройство, след като вече сте сдвоили 8 други устройства, устройството, което е свързано от най-дълго време, се заменя с новото.
- Въпреки че можете да сдвоите системата с повече от едно устройство, звук ще има само от едно.

Метод В

Свързване със сдвоено Bluetooth устройство

1 Включете системата. Индикаторът *Bluetooth* (син) мига.

Ако светне индикаторът AUDIO IN (кехлибареножълт), натиснете бутона BLUETOOTH-PAIRING.

2 Настройте функцията *Bluetooth* на *Bluetooth* устройството на On (включено).

Съвет

- Ако функцията *Bluetooth* на устройството е включена, системата се опитва да установи *Bluetooth* връзка с *Bluetooth* устройството, което е било включено последния път. Когато се установи *Bluetooth* връзка, индикаторът *Bluetooth* (син) на системата остава включен.

3 Изберете "SRS-BTX500" на дисплея на устройството *Bluetooth*.

Ако е необходимо, изберете *Bluetooth* профил, поддържан от системата, измежду следните: A2DP, HSP или HFP. За повече подробности относно всеки профил вижте „Какво представлява безжичната *Bluetooth* технология?“

Bluetooth връзката е установена и индикаторът *Bluetooth* (син) на системата остава да свети.

Забележки

- Тази стъпка може да не е необходима за някои устройства.
- Ако системата не може да се свърже с *Bluetooth* устройството, изтрийте "SRS-BTX500" от *Bluetooth* устройството и повторете сдвояването.

Bluetooth режим на готовност

Когато режимът на готовност *Bluetooth* е настроен на ON (включено), системата може да бъде включена и управлявана от *Bluetooth* устройство.

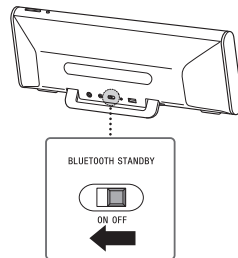

Забележка

- Ако системата се захранва от батерията, дори да я изключите, тя ще продължи да консумира енергия от батерията, ако превключвателят BLUETOOTH STANDBY е настроена на ON (Вкл.).

Метод С

Свързване със смартфон чрез технология One touch (NFC)

Само като докоснете системата със смартфон, съвместим с технология NFC, системата се включва автоматично, вдвоява се и се свързва със смартфона.

1 Свалете и инсталирайте приложението NFC Easy Connect на смартфона си.

NFC Easy Connect е оригинално приложение на Sony за телефони с Android и е налично в магазина Google Play Store.

Потърсете NFC Easy Connect или сканирайте следния двуизмерен код, за да свалите и инсталирате безплатното приложение.

За свалянето на приложението се плащат комуникационни такси.

В някои страни или региони приложението не може да бъде свалено.

Съвет

- Връзката One touch може да е налична за някои телефони и без да е свалено приложението NFC Easy Connect. В този случай функционирането и техническите характеристики може да са различни от описаните тук. За повече подробности вижте ръководството за употреба, приложено към смартфона.

Чрез двуизмерния код:

Използвайте четец за двуизмерен код.



Съвместими смартфони

- Смартфони с вградена функция NFC (OS: Android 2.3.3 или по-горна, без Android 3.x)

Относно NFC

NFC (Near Field Communication) е технология, която позволява безжична комуникация на близко разстояние между различни устройства като мобилни телефони и IC тагове. Благодарение на функцията NFC може да се осъществи пренос на данни само чрез докосване на съответния символ или обозначено място на устройствата, съвместими с NFC.

2 Стартирайте приложението NFC Easy Connect на смартфона.

Вижте дали се извежда екранът на приложението.

3 Докоснете системата със смартфона.

Продължавайте да допирате смартфона към частта на системата, обозначена с N, докато телефонът не започне да вибрира.

Смартфонът започва да вибрира
(системата е разпозната)

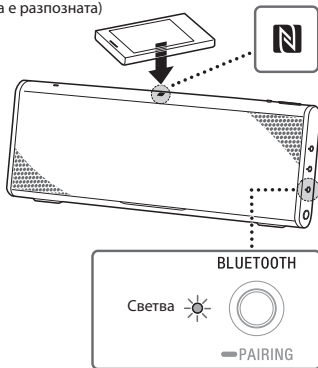

Следвайте инструкциите на екрана, за да осъществите връзка.

Когато се осъществи *Bluetooth* връзка, индикаторът *Bluetooth* (син) продължава да свети.

Съвети

- Ако се затруднявате да осъществите връзка, опитайте следното:
 - Активирайте приложението NFC Easy Connect и приближете смартфона до обозначената с N част на системата.
 - Ако телефонът е в калъф, свалете го.
- Отново докоснете системата със смартфона, за да прекратите връзката.
- Ако имате множество устройства, съвместими с NFC, просто допрете смартфона до друго устройство, за да прехвърлите връзката към него. Например ако телефонът ви е свързан със слушалки, съвместими с технологията NFC, просто допрете смартфона до системата, за да прехвърлите *Bluetooth* връзката към системата (превключване на One touch връзка).

Слушане на музика

Можете да слушате музика по безжичен път, чрез вградената функция *Bluetooth*.

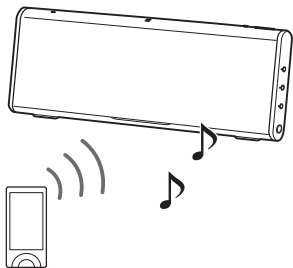

Може да има разлики във функциите в зависимост от *Bluetooth* устройството. Прочетете упътването към *Bluetooth* устройството.

1 Осъществете *Bluetooth* връзка между системата и устройството.

За повече подробности относно операцията по свързване чрез *Bluetooth* вижте раздел „Осъществяване на безжична връзка с *Bluetooth* устройства“.

Когато осъществите *Bluetooth* връзка, индикаторът *Bluetooth* (син) на системата продължава да свети.

2 Започнете възпроизвеждане на *Bluetooth* устройството, после настройте силата на звука.

Изберете средна сила на звука от *Bluetooth* устройството и натиснете бутоните VOLUME +/- на системата.

Автоматично изключване

Системата се изключва автоматично след около 20 мин., когато не се работи с хендсфри (системата не е свързана с *Bluetooth* устройство чрез HFP/HSP), когато няма устройство, което да се зарежда чрез конектора DC OUT ONLY, и когато не се възпроизвежда музика.

След използване

Направете едно от следните неща:

- Изключете *Bluetooth* функцията на *Bluetooth* устройството. За повече подробности прочетете ръководството за употреба към устройството.
- Изключете *Bluetooth* устройството.
- Изключете системата.
- Отново докоснете системата със смартфона, за да преустановите връзката (само за смартфони, съвместими с NFC).

Обаждане чрез хендсфри, докато слушате музика

С помощта на *Bluetooth* връзката можете да телефонирате чрез хендсфри от мобилен телефон с *Bluetooth*, който има функция „Музика“ и поддържа *Bluetooth* профила A2DP и HFP или HSP.

Ако мобилният ви телефон с *Bluetooth* поддържа и HFP, и HSP, настройте на HFP.

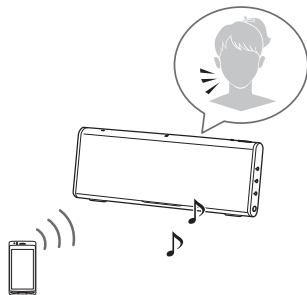

Функциите зависят от вида на мобилния телефон с *Bluetooth*. Прочетете ръководството за употреба на мобилния ви телефон.

1 Осъществяване *Bluetooth* връзка между системата и мобилен телефон.

За повече подробности относно *Bluetooth* свързването вижте раздел „Осъществяване на безжична връзка с *Bluetooth* устройства“.

Когато осъществите *Bluetooth* връзка, индикаторът *Bluetooth* (син) на системата продължава да свети.

2 Започнете възпроизвеждане на *Bluetooth* устройството, после настройте силата на звука.

Изберете средна сила на звука от *Bluetooth* устройството и натиснете бутоните VOLUME +/- на системата.

Осъществяване на обаждане

Използвайте мобилен телефон с *Bluetooth*. Проверете дали от системата се чува сигнал „свободно“ и говорете с помощта на микрофона. Ако не чуете сигнал „свободно“, натиснете бутона за набиране  на системата за около 2 секунди, за да прехвърлите функцията за избиране към системата.

Получаване на обаждане

Когато ви звънят, възпроизвеждането на музика спира и от системата се чува сигналът за повикване. Натиснете бутона  на системата и говорете с помощта на микрофона.

Съвети

- Ако по време на повикване не чувате сигнала на позвъняване, спрете възпроизвеждането на музика и натиснете бутона , за да говорите.
- Когато възпроизвеждането е свършило, можете да телефонирате чрез хендсфри.
- По време на разговор натиснете бутоните VOLUME +/- на системата, за да настроите силата на звука.

Забележки

- Звукът се извежда от левия високоговорител само по време на обаждане.
- Използвайте мобилния си телефон на поне 50 cm от системата. Ако системата и смартфонът са прекалено близо, може да се появи шумово смущение.

Приключване на разговор

Натиснете бутона . Ако по време на позвъняването слушате музика, тя ще продължи след края на разговора.

След използване

Направете едно от следните неща:

- Изключете *Bluetooth* функцията на *Bluetooth* устройството. За повече подробности прочетете упътването към устройството.
- Изключете *Bluetooth* устройството.
- Изключете системата.
- Отново докоснете системата със смартфона, за да преустановите връзката (само за смартфони, съвместими с NFC).

Работа с бутоните по време на телефонен разговор

Функциите варират според вида мобилен телефон с *Bluetooth* или от профилите, поддържани от мобилния телефон с *Bluetooth*. Прочетете упътването към мобилния телефон с *Bluetooth*.

Статус	Бутон  (обаждане)
Готовност	<ul style="list-style-type: none">• Натиснете веднъж, за да включите гласовото набиране (само за телефони, които поддържат гласово набиране).• Задръжте бутона натиснат около 2 сек., за да изберете номера, на който сте звънели предишния път.
Изходящо обаждане	<ul style="list-style-type: none">• Натиснете веднъж, за да отмените изходящото обаждане.• Задръжте бутона натиснат около 2 секунди, за да прехвърлите функцията за позвъняване от системата на мобилния телефон.
Входящо обаждане	<ul style="list-style-type: none">• Натиснете веднъж, за да отговорите на обаждането.• Задръжте бутона натиснат около 2 секунди, ако искате да отхвърлите обаждането.
По време на разговор	<ul style="list-style-type: none">• Натиснете веднъж, за да преустановите разговора.• Задръжте бутона натиснат около 2 секунди, за да прехвърлите функцията за позвъняване от системата на мобилния телефон.

Разговор чрез хендсфри с друг мобилен телефон с *Bluetooth*, докато слушате музика.

Тази система е съвместима с технологията Multipoint, която позволява да говорите по телефона чрез хендсфри, докато слушате музика от плейър, съвместим с *Bluetooth*.

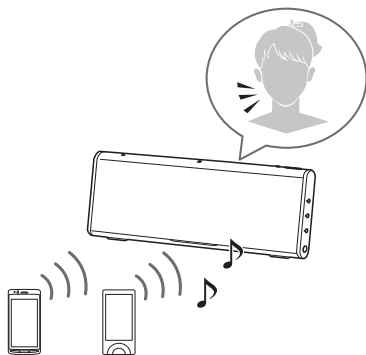

- При тази операция не може да използвате връзка One touch (NFC).
- Операцията може да варира в зависимост от *Bluetooth* устройството. Този тип *Bluetooth* връзка може да не се осъществи в зависимост от комбинацията от *Bluetooth* устройства.

Вижте ръководството за употреба към съответното *Bluetooth* устройство.

1 Осъществете *Bluetooth* връзки между системата и *Bluetooth* музикалния плейър чрез A2DP, и между системата и *Bluetooth* мобилния телефон чрез HFP или HSP.

За подробности относно процедурата по *Bluetooth* свързване вижте раздела „Осъществяване на безжична връзка с *Bluetooth* устройства“.

Когато осъществите *Bluetooth* връзка, индикаторът *Bluetooth* (син) на системата продължава да свети.

Съвети

- За да използвате само функцията за обаждане на мобилния телефон *Bluetooth*, който разполага и с функция „Музика“, осъществете *Bluetooth* връзка между системата и мобилния телефон чрез HFP или HSP, а не чрез A2DP.
- В зависимост от мобилния телефон с *Bluetooth*, когато има осъществена *Bluetooth* връзка чрез HFP или HSP, другата *Bluetooth* връзка чрез A2DP може да е заета от същия мобилен телефон с *Bluetooth*. В този случай системата не може да се свърже с музикален плейър с *Bluetooth*.

Забележка

- За да осъществите същата връзка със същите устройства след като изключите системата, повторете същата процедура.

Настройка на звуковите ефекти

Ако желаете, можете да използвате звукови ефекти.

- 1 Натиснете бутона SOUND, за да изберете звуков ефект.

Индикаторът SOUND (виж долу) показва текущата настройка на звуковите ефекти.

Можете да преминете от един ефект на друг, като натискате бутона SOUND.

Статус	Звуков ефект
Кехлибареножълт	За висококачествен басов звук (MEGA BASS). Тази настройка е активирана по подразбиране, когато включите системата за първи път.
Зелен	За съраунд звук (MEGA BASS+SURROUND).
Изключен	Звуковите ефекти са изключени.

Съвет

- Следващият път, когато включите системата, тя ще е настроена на последния използван звуков ефект.

Слушане на музика чрез кабелна връзка с преносимо аудио устройство и др.

- 1 Свържете устройството към системата.



- 2 Включете системата.

- 3 Включете свързаното устройство.

4 Натиснете бутона AUDIO IN на системата.

5 Активирайте свързаното устройство.

Настройте силата на звука на свързаното устройство на средна стойност, после я регулирайте с помощта на бутоните VOLUME +/- на системата.

Забележки

- Не можете да възпроизведате музика само като свържете системата със свързващия кабел. Трябва и да натиснете бутона AUDIO IN.
- Хендсфри обаждане не може да се осъществи, докато слушате музика от устройство, свързано към системата със свързващ кабел.

Автоматично изключване

Системата се изключва автоматично около 20 мин. след спиране на работа с хендсфри (системата не е свързана с *Bluetooth* устройство чрез HFP/HSP), когато няма устройство, което да се зарежда чрез конектора DC OUT ONLY, и когато не се възпроизвежда музика.

Зареждане на USB устройства като смартфони чрез USB връзка към системата

Можете да заредите смартфона си, като го свържете с конектора DC OUT ONLY (USB) на системата. Когато захранвате системата само чрез вградената батерия, от нея можете да зареждате и смартфона си. **За да заредите USB устройство, включете системата.**

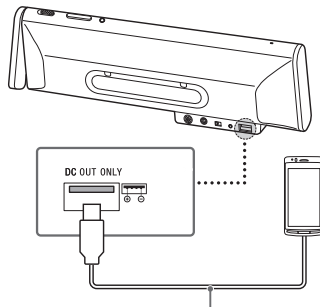

USB кабел (продава се отделно)

Забележка

- Тази функция не е за прехвърляне на данни чрез USB кабел.

Изхвърляне на системата

От екологични съображения извадете вградената литиево-йонна батерия от системата.

Преди да извадите батерията, изтощете я, като отстраните адаптера и използвате системата само на батерия.

**Предайте литиево-йонната батерия за рециклиране.
Не отваряйте корпуса освен когато възнамерявате да
изхвърлите системата.**

- 1 Изключете системата и извадете адаптера.
- 2 Махнете капака в задната част на системата, за да стигнете до батерията.
 - 1 Вдигнете стойката.
 - 2 Махнете четирите гумени капака отдолу на системата.
 - 3 Отстранете четирите винта.
 - 4 Отстранете капака.
 - 5 Измъкнете кабела от системата.
 - 6 Извадете батерията.

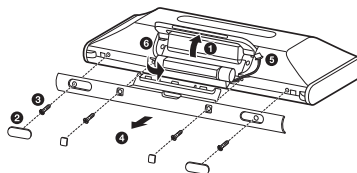

Забележка

- Внимавайте да не повредите капака с метални пинсети и др. подобни, когато изваждате батерията от системата.

Технически характеристики

Високоговорители

Система високоговорители	Сателитен високоговорител: Прибл. 48 mm dia. x 2 Субуфер: Прибл. 80 mm dia. x 1
Вид на корпуса	Сателитен високоговорител: затворен Субуфер: Пасивен радиаторен модел

Секция с усилвател

Изходна мощност	При използване на AC адаптер: 10W + 10W (Сателитен високоговорител, при 1% изкривяване на хармониците, 1kHz, 6Ω) 20W (Субуфер, при 1% изкривяване на хармониците, 100Hz, 4Ω) При използване на батерия: 4W + 4W (Сателитен високоговорител, при 10% изкривяване на хармониците, 1kHz, 6Ω) 8W (Субуфер, при 10% изкривяване на хармониците, 100Hz, 4Ω)
-----------------	---

Bluetooth

Комуникационна система

Изход	Bluetooth спецификация версия 3.0 Bluetooth спецификация Power Class 2
Максимален обхват на комуникация	Линия на зрението прибл. 10 m*1
Честотна лента	2.4 GHz лента (2.4000 GHz - 2.4835 GHz)
Метод на модулация	FHSS
Съвместими Bluetooth профили*2	A2DP (Advanced Audio Distribution Profile) AVRCP (Audio Video Remote Control Profile) HSP (Headset Profile) HFP (Hands-free Profile)
Поддържани кодеци*3	SBC*4, AAC*5
Обхват на предаване (A2DP)	20 Hz - 20 000 Hz (семплираща честота 44.1 kHz)

*1 Реалният обхват на разпространение ще варира в зависимост от фактори като препятствия между устройствата, магнитни полета около микровълнова фурна, статично електричество, чувствителност на приема, въздушен прием, операционна система, софтуерни приложения и др.

- *2 стандартни профили *Bluetooth* посочват целта на *Bluetooth* комуникацията между устройства.
- *3 Кодек: Формат на компресията на аудио сигнала, както и конвертирането му.
- *4 Subband кодек
- *5 Advanced Audio Coding

Микрофон

Вид:	Electret condenser
Характеристики за посока:	Разнопосочен
Ефективен честотен обхват:	50 Hz -10 kHz

Общи

Вход	Жак AUDIO IN (ø 3.5 mm стерео мини жак)
DC OUT	USB жак тип A (за зареждане на батерията на свързано устройство) (5 V, Max.1.5 A)
Захранване	DC 15 V (при използване на приложения променливотоков адаптер, свързан към AC 100 V – 240 V, 50 Hz/60 Hz захранване) или чрез вградена литиево-йонна батерия

Срок на експлоатация на литиево-йонна батерия (чрез *Bluetooth* връзка)

прибл. 6 часа*6

Размери (вкл. изпъкнали части и контролни бутони)
Прибл. 385.0 mm × 152.0 mm × 65.0 mm (ш/в/д)

Тегло
Прибл. 2 000 g, вкл. батерията

Приложени аксесоари

Променливотоков адаптер (AC-E1530) (1)
Ръководство за употреба (този документ)
Ръководство *Bluetooth*® Startup Guide (1)
Гаранционна карта (1)
Калъф за пренасяне (1)

*6 Времето може да варира в зависимост от температурата или условията на употреба.

Дизайнът и спецификациите подлежат на промени без предупреждение.

Отстраняване на неизправности

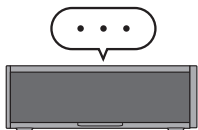

Не се чува звук / звук само от един високоговорител / ниско ниво на звука

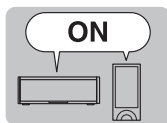

Проверете дали системата и свързаното устройство са включени.



Ако свързвате компютър към системата, уверете се, че настройката на звука на компютъра е зададена за *Bluetooth* устройство.



Усилете звука на системата и свързаното устройство.



Сдвоете системата и *Bluetooth* устройството отново.



Уверете се, че свързаното устройство възпроизвежда.

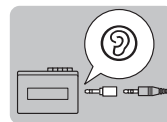

Ако свързаното устройство е моно, звукът ще бъде изведен само от левия високоговорител.

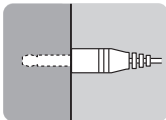

Уверете се, че двата щекера на свързващия кабел (не е приложен в комплекта) са поставени в системата и свързаното устройство.



Изкривен звук / Бръмчене или шум при извеждане от системата



Намалете звука на свързаното устройство.

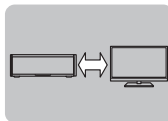

Поддържайте системата на разстояние от телевизори.



Ако свързаното устройство има функция еквалайзер, изключете я.

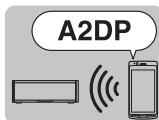

Превключете *Bluetooth* връзката в позиция *A2DP* като работите с *Bluetooth* устройството, когато са зададени *HFP* или *HSP*.

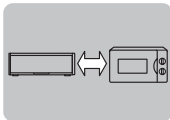

Поддържайте системата на разстояние от микровълнови фурни, безжични LAN устройства и т.н.

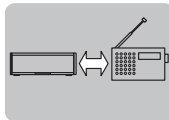

Ако свържете устройство с вградено радио или тунер към системата, може да не уловите сигнал или чувствителността да е ниска. Разположете системата по-далеч от устройството и проверете дали можете да слушате предавания със задоволително качество.

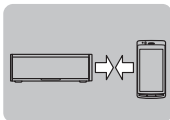

Приближете системата и *Bluetooth* устройството близо едно до друго. Отстранете всички препятствия между системата и *Bluetooth* устройството.

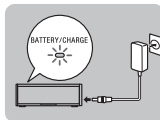

Ако индикаторът на батерията BATTERY/CHARGE свети в зелено, заредете системата чрез променливотоковия адаптер.

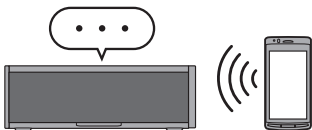

Сдвояването не е възможно

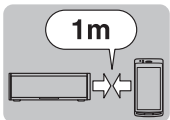

Разположете системата и *Bluetooth* устройството на разстояние 1 метър едно от друго.

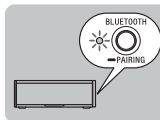

Ако (*Bluetooth*) индикаторът (син) не мига бързо, натиснете и задръжте бутон BLUETOOTH PAIRING на системата, докато чуете два звукови сигнала.

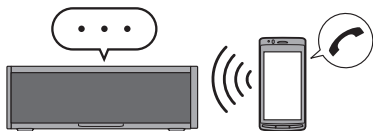

Няма звук / звукът от гласа на говорещия е твърде нисък

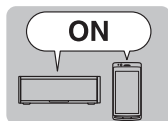

Проверете дали системата и свързаното устройство са включени.



Изберете HFP или HSP *Bluetooth* връзка чрез задействане на *Bluetooth* устройството.

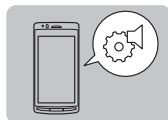

Уверете се, че извеждането от мобилния телефон с *Bluetooth* е настроено за системата.



Усилете звука на системата и на свързаното устройство.

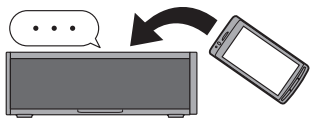

Не може да се осъществи One touch връзка (NFC)

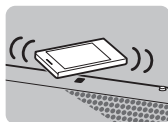

Съхранявайте смартфона в близост до системата, докато смартфонът вибрира. Ако не успеете, преместете смартфона леко върху маркираната с N част от системата.



Уверете се, че функцията NFC на телефона е включена.



Уверете се, че приложението NFC Easy Connect се показва на екрана на смартфона.

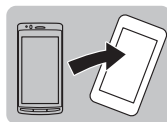

Ако смартфонът е в калъф, извадете го.



NFC-чувствителността зависи от устройството. Ако няколкократно не успеете да се свържете със смартфон чрез едно докосване, свържете се със системата чрез операции от екрана.

SONY®

<http://www.sony.net/>

Sony Corporation Printed in Czech Republic (EU)

BG



Изхвърляне на стари електрически и електронни уреди (приложимо в Европейския съюз и други Европейски страни със системи за разделно събиране на отпадъци)

Този символ върху устройството или върху неговата опаковка показва, че този продукт не трябва да се третира като домакински отпадък. Вместо това той трябва да бъде предаден в съответния събирателен пункт за рециклиране на електрически и електронни уреди. Като предадете този продукт на правилното място, вие ще помогнете за предотвратяване на негативните последствия за околната среда и човешкото здраве, които биха възникнали при изхвърлянето му на неподходящо място. Рециклирането на материалите ще спомогне да се съхранят природните ресурси. За подробна информация относно рециклирането на този продукт можете да се обърнете към местната градска управа, фирмата за събиране на битови отпадъци или магазина, откъдето сте закупили продукта.