

# *DVD uređaj/ Videorekorder*

---

## Upute za uporabu



Ostale napomene, savjete i informacije o Sony proizvodima i uslugama potražite na: [www.sony-europe.com/myproduct](http://www.sony-europe.com/myproduct).



Hi-Fi



**SLV-D998P D SHOWVIEW®**  
**SLV-D993P E**

# UPOZORENJE

**Radi sprječavanja opasnosti od požara ili električnog udara, nemojte izlagati uređaj utjecaju kiše ili vlage.**

**Nemojte otvarati kućište jer bi moglo doći do električnog udara. Prepustite popravke isključivo stručnim osobama.**

**Mrežni kabel smiju zamijeniti samo stručne osobe u ovlaštenom servisu.**

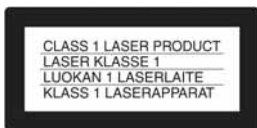

Ovaj uređaj pripada grupi laserskih uređaja klase 1 (CLASS 1 LASER) Oznaka (CLASS 1 LASER PRODUCT) nalazi se na stražnjoj vanjskoj strani uređaja.

## OPREZ

Uporaba optičkih instrumenata uz ovaj uređaj povećava opasnost od oštećenja vida. Budući da je laserska zraka koja se koristi u ovom DVD uređaju/videorekorderu štetna za oči, nemojte pokušavati otvarati kućište. Prepustite popravke samo stručnim osobama.

## Mjere opreza

- Ovaj uređaj koristi napajanje 220-240 V izmjenično, 50 Hz. Provjerite odgovara li napon napajanja uređaja vašem mrežnom naponu.
- Radi prevencije od požara ili strujnog udara, na uređaj ne postavljajte predmete s vodom, kao što su vaze.
- Uređaj je pod naponom sve dok je priključen na mrežnu (čak i kad je isključen).
- Postavite uređaj tako da se utikač može odmah odspojiti iz utičnice u slučaju problema.

ShowView je zaštitni znak tvrtke Gemstar Development Corporation. ShowView sustav upotrebljava se uz licencu tvrtke Gemstar Development Corporation.



## Zbrinjavanje isluženih električnih i elektroničkih uređaja (vrijedi za države Europske unije i ostale europske države s odvojenim sustavima prikupljanja otpada)

Ovaj znak na uređaju ili ambalaži označava da se ovaj uređaj ne smije odbaciti zajedno s ostalim kućanskim otpadom, već da se treba zbrinuti preko specijalizirane tvrtke koja se bavi recikliranjem električnih ili elektroničkih aparata. Pravilnim zbrinjavanjem starog uređaja čuvate okoliš i brinete za zdravlje svojih bližnjih. Nepravilnim odlaganjem uređaja ugrožava se okoliš i zdravlje ljudi.

Recikliranjem materijala štede se sirovine. Za podrobnosti o recikliranju raspitajte se u svojoj lokalnoj zajednici, kod komunalne tvrtke ili kod svog prodavatelja gdje ste kupili uređaj.

# Mjere opreza

## Sigurnost

Ako u uređaj uđe strani predmet ili tekućina, odspojite utikač iz utičnice i odnesite uređaj na provjeru u ovlaštenu servis prije nastavka uporabe.

## Izvori napajanja

Ako uređaj nećete dulje vrijeme upotrebljavati, odspojite utikač iz utičnice. Uvijek povlačite utikač, nikada kabel.

## Postavljanje uređaja

- Uređaj nemojte postaviti u skučen prostor, npr. policu za knjige ili sl.
- Nemojte postavljati uređaj u nagnuti položaj. Uređaj je namijenjen isključivo za uporabu na vodoravnoj podlozi.
- Udaljite uređaj, diskove i kasete od opreme koja proizvodi jako magnetno polje, primjerice mikrovalne pećnice ili veliki zvučnici.
- Nemojte na uređaj stavljati teške predmete.
- Nemojte postavljati uređaj na podloge poput tepiha i stolnjaka ili blizu materijala koji bi mogli prekriti otvore za hlađenje (npr. zavjese).

## Uporaba uređaja

- Izvadite diskove iz uređaja prije prenošenja jer bi se u suprotnom mogli oštetiti.
- Ako prenesete uređaj izravno iz hladnog prostora u zagrijani, u unutrašnjosti se može kondenzirati vlaga. Pri tome postoji opasnost od oštećivanja vrpce, video glave ili optičkog bloka. Uređaju takvim slučajevima možda neće raditi pravilno. Kod prvog uključivanja uređaja ili ako ste uređaj premijeli iz hladnog u topliji prostor, izvadite kasetu ili disk te pričekajte oko tri sata prije uključivanja uređaja.

## Podešavanje glasnoće

Nemojte povećavati glasnoću tijekom reprodukcije odsječka s niskom glasnoćom ili bez signala. Zvučnici bi se mogli oštetiti u trenutku povratka signala visoke snage.

## Čišćenje uređaja

Kućište, upravljačku ploču i upravljačke elemente čistite mekom krpom natopljenom otopinom blagog deterđenta. Nemojte upotrebljavati spužvice za ribanje, abrazivna sredstva ili otapala, kao što su alkohol ili benzin.

## Čišćenje diskova/sredstva za čišćenje diskova ili leće

Nemojte upotrebljavati diskove za čišćenje ili sredstva za čišćenje diskova/leće (mokri diskovi ili raspršivači za čišćenje) jer može doći do oštećenja uređaja.

## Čišćenje video glava

- **Male smetnje slike**
- **Jače smetnje slike**
- **Neprepoznatljiva slika (ili crno-bijeli šum)**



malo  
zaprljanje

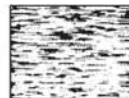

crno-bijeli  
šum

Ako su video glave zaprljane, očistite ih kasetom za čišćenje glava tvrtke Sony. Ako ne možete nabaviti Sony kasetu za čišćenje, odnesite uređaj na čišćenje u ovlaštenu servis (u pravilu uz naplatu usluge). Nemojte upotrebljavati komercijalne mokre kasete za čišćenje jer mogu oštetiti glave.

## Rezervni dijelovi

U slučaju popravka uređaja, servis može zadržati zamijenjene dijelove radi ponovne uporabe ili recikliranja.

## Zaštita autorskih prava

- Televizijski programi, filmovi, video vrpce i ostali materijali mogu biti zaštićeni zakonom. Neovlašteno presnimavanje može biti kažnjivo radi zaštite autorskih prava. Program kabelaške televizije također može biti zaštićen i u tom slučaju potrebno je od davatelja usluge i/ili vlasnika programa zatražiti suglasnost za presnimavanje.
- Ovaj uređaj sadrži tehnologiju za zaštitu autorskih prava (copyright) koja je patentirana u SAD-u i predstavlja intelektualno vlasništvo tvrtke Macrovision Corporation i drugih tvrtki. Uporabu ove tehnologije mora odobriti Macrovision Corporation i namijenjena je isključivo za kućnu i drugu ograničenu uporabu, osim ako Macrovision Corporation nije izričito odobrio drugačiju uporabu. Zabranjeno je reverzno inženjerstvo ili rastavljanje.

### **VAŽNA NAPOMENA**

Pažnja: Ovaj uređaj može neograničeno dugo reproducirati statičnu sliku ili prikaz izbornika na zaslonu. Ako se na zaslonu dulje vrijeme prikazuje statična slika, postoji opasnost od trajnog oštećivanja zaslona. Tome su posebno sklони projekcijski TV prijemnici.

---

# Sadržaj

UPOZORENJE	2
Mjere opreza	3
O ovom priručniku	7
Diskovi koje je moguće reproducirati na uređaju	7
Napomene o diskovima	9

---

## Priprema

Korak 1 : Sadržaj isporuke	10
Korak 2 : Priprema daljinskog upravljača	11
Korak 3 : Povezivanje DVD uređaja/videorekordera	14
Korak 4 : Podešavanje DVD uređaja/videorekordera pomoću funkcije automatskog podešavanja	17
Korak 5 : Odabir jezika	20
Korak 6 : Podešavanje sata	22
Korak 7 : Pohranjivanje kanala	24
Podešenje PAY-TV/Canal Plus dekodera	31

## Napredno priključivanje

S-Video i komponentno video spajanje	34
Spajanje A/V prijemnika	36

---

## Osnovne funkcije

Reprodukcija diskova	38
Prikaz na zaslonu	43
Reprodukcija kasete	46
Snimanje TV programa	49
Snimanje TV programa pomoću funkcije ShowView® (samo SLV-D998P D)	53
Programirano snimanje pomoću vremenske funkcije	58
Provjera/promjena/poništenje programiranog snimanja	61

## **DVD podešenja**

Podešavanje zvuka	<b>64</b>
Podešavanje prikaza	<b>67</b>
Podešavanje jezika izbornika ili dijaloga	<b>71</b>
Ograničenje reprodukcije	<b>73</b>

## **Dodatne funkcije DVD reprodukcije**

Uporaba DVD izbornika	<b>76</b>
Zumiranje scene	<b>77</b>
Promjena kuta kamere	<b>78</b>
Prikaz titlova	<b>79</b>
Različiti načini reprodukcije (programirana reprodukcija, reprodukcija u slučajnom redosljedju, ponavljanje reprodukcije)	<b>81</b>
Promjena zvuka	<b>86</b>
Virtualni surround zvuk	<b>88</b>
Reprodukcija MP3 audio zapisa	<b>90</b>
Reprodukcija JPEG slika	<b>96</b>
Reprodukcija DivX <sup>®</sup> video datoteka	<b>100</b>
Reprodukcija VIDEO-CD diskova s "PBC" funkcijama	<b>104</b>

## **Dodatne funkcije videorekordera**







Brzo podešavanje timera za snimanje	<b>106</b>
Snimanje stereo i dvokanalnih programa	<b>108</b>
Pretraživanje pomoću indeks funkcije	<b>111</b>
Podešavanje kvalitete slike (Tracking)	<b>113</b>
Promjena opcija izbornika	<b>115</b>
Presnimavanje	<b>117</b>

## **Dodatne informacije**

Općenite informacije o podešavanju	<b>120</b>
U slučaju problema	<b>123</b>
Tumač pojmova	<b>130</b>
Tehnički podaci	<b>132</b>
Opis dijelova i kontrola	<b>133</b>
Jezik dijaloga/titlova DVD diska	<b>137</b>

## O ovom priručniku











- U ovom priručniku opisuje se uglavnom upravljanje uređajem pomoću daljinskog upravljača. No, uređajem možete na jednak način upravljati i pomoću tipaka na samom uređaju koje imaju jednako ili slično značenje.
- Pojam "DVD" koristi se za označavanje raznih vrsta diskova: DVD-VIDEO, DVD+RW/DVD+R i DVD-RW/DVD-R.
- U ovom priručniku koriste znakovi sa sljedećim značenjem:

Znak	Značenje
	Označava funkcije za DVD-VIDEO ili DVD-RW/DVD-R diskove u video modu, odnosno DVD+RW/DVD+R diskove.
	Označava funkcije za DVD-RW/DVD-R diskove u VR (Video Recording) modu.
	Označava funkcije za VIDEO-CD, Super VCD ili CD-R/CD-RW diskove u video CD ili Super VCD formatu.
	Označava funkcije za glazbene CD ili CD-R/CD-RW diskove u glazbenom CD formatu.
	Označava funkcije za DATA CD diskove (CD-ROM/CD-R/CD-RW koji sadrže MP3* <sup>1</sup> audio zapise, JPEG datoteke ili DivX* <sup>2</sup> video datoteke).
	Označava funkcije za DATA DVD (DVD-ROM/DVD+RW/DVD+R/DVD-RW/DVD-R koji sadrže MP3* <sup>1</sup> audio zapise, JPEG datoteke ili DivX* <sup>2</sup> video datoteke)
	Funkcije raspoložive za VHS video kasete.

\*<sup>1</sup> MP3 (MPEG 1 Audio Layer 3) je standardni format definiran od strane ISO/MPEG, a služi za sažimanje audio podataka.

\*<sup>2</sup> DivX<sup>®</sup> je sustav kompresije video podataka kojeg je razvila tvrtka DivX Networks, Inc. DivX, DivX Certified i pripadajući logo su zaštitni znakovi tvrtke DivX Networks, Inc. i upotrebljavaju se uz licencu.

## Diskovi koje je moguće reproducirati na uređaju

Format diska	
DVD-VIDEO	
DVD-RW/R	 
DVD+RW/+R	  
VIDEO-CD/ Audio-CD	 
CD-RW/-R	 

"DVD+RW", "DVD-RW", "DVD+R", "DVD+R DL", "DVD-R", "DVD VIDEO" i "CD" su registrirani zaštitni znakovi.

## Napomene uz CD/DVD diskove

Ovaj uređaj može reproducirati sljedeće formate CD-ROM/CD-R/CD-RW diskova:

- Audio-CD format
- Video-CD format
- MP3 audio zapisi, JPEG slikovne datoteke i DivX video datoteke, formata ISO 9660\* Level 1/Level 2 ili prošireni format Joliet
- KODAK Picture CD format

Uređaj može reproducirati sljedeće formate DVD-ROM/DVD+RW/DVD+R/DVD-RW/DVD-R:

- MP3 audio zapisi i JPEG slikovne datoteke i DivX video zapise koji odgovaraju formatu UDF (Universal Disk Format).
- DVD+RW, DVD-RW i DVD-R diskovi promjera 8 cm snimljeni DVD videokamerom.

\* Logički format datoteka i mapa na CD-ROM disku definiran je od strane organizacije ISO (Međunarodna organizacija za standardizaciju).

## Regionalni kôd

Vaš DVD uređaj ima regionalni kôd otisnut sa stražnje strane uređaja i reproducirati će samo DVD-VIDEO diskove označene jednakim regionalnim kodom. Ovaj sustav se koristi radi zaštite autorskih prava.

DVD diskovi označeni oznakom  također se mogu reproducirati na ovom uređaju.

Ako pokušate reproducirati neki drugi DVD-VIDEO disk, na TV zaslonu se pojavi poruka da reprodukcija ovog diska nije moguća. Neki DVD-VIDEO diskovi nemaju oznaku regionalnog koda iako je reprodukcija DVD diska zabranjena regionalnim ograničenjima.



 Regionalni kôd

## Primjeri diskova koji se ne mogu reproducirati na ovom uređaju

Ovaj uređaj ne može reproducirati sljedeće diskove:

- CD-ROM/CD-R/CD-RW diskove osim onih koji su navedeni na prethodnoj stranici.
- CD-ROM diskove snimljene u PHOTO CD formatu.
- CD-Extra podatke
- DVD-Audio diskove
- HD sloj sa Super Audio CD diskova
- DVD-RAM diskove

Također, uređaj ne može reproducirati sljedeće diskove:

- DVD-VIDEO s različitim regionalnim kodom.
- Diskove koji nisu standardnog oblika (primjerice, u obliku kartice, srca...).
- Diskove s naljepnicom.
- Diskove na kojima je ostala samoljepljiva vrpca od celofana ili naljepnica.

## Napomene uz DVD+RW/ DVD+R/DVD-RW/DVD-R ili CD-R/CD-RW diskove

Neki DVD+RW/DVD+R/DVD-RW/DVD-R ili CD-R/CD-RW diskovi ne mogu se reproducirati na ovom uređaju zbog: kvalitete snimanja, fizičkog stanja diska, odnosno osobina naprave ili softvera za snimanje.

Disk se također ne može reproducirati ako nije ispravno finaliziran. Podrobnosti potražite u uputama za uporabu uređaja za snimanje. Obratite pažnju da neke DVD+RW/DVD+R diskove nije možda moguće reproducirati ako nisu pravilno finalizirani. Takve diskove reproducirajte u normalnom modu. Također nije moguće reproducirati DATA-CD/DATA-DVD Packet Write format.



## Napomene uz reprodukciju DVD i VIDEO-CD diskova

Neke mogućnosti reprodukcije DVD i VIDEO-CD diskova proizvođači softvera namjerno ugrađuju. Pri reprodukciji DVD i VIDEO-CD diskova na ovom uređaju može se dogoditi da neke mogućnosti nećete moći koristiti. Provjerite uputu priloženu uz DVD ili VIDEO-CD disk.

## Glazbeni CD diskovi sa zaštitom autorskih prava

Ovaj uređaj podešen je za reprodukciju CD diskova koji podržavaju Compact Disk (CD) standard. Odnedavna, neke tvrtke koje proizvode glazbene CD diskove, prodaju diskove s tehnologijom zaštite autorskih prava. Obratite pažnju na to da neki od tih diskova ne odgovaraju CD standardu i da ih možda nećete moći reproducirati na ovom uređaju.

## Napomene uz DualDisc diskove

DualDisc je dvostrani disk kod kojeg su na jednoj strani snimljeni DVD podaci, a na drugoj audio podaci.

Imajte na umu da se audio podaci možda neće reproducirati na ovom uređaju zato jer ne odgovaraju CD standardu.

## Napomene o diskovima

- Kako bi održali diskove čistima, prihvatite ih za rub. Nemojte dodirivati površinu diskova.



- Nemojte izlagati disk izravnom utjecaju sunčevog svjetla ili izvora topline, primjerice, kanala za dovod vrućeg zraka, i nemojte ostavljati disk u automobilu parkiranom na suncu jer bi moglo doći do znatnog porasta temperature u unutrašnjosti automobila.
- Nakon reprodukcije, spremite disk u njegov omot.
- Disk očistite krpicom za čišćenje. Obrišite disk od sredine prema rubu.



- Nemojte koristiti otapala, primjerice: benzin, razrjeđivač, komercijalno dostupna sredstva za čišćenje ili antistatičke raspršivače namijenjene za vinilne ploče.
- Ako stavljate naljepnicu na disk, pričekajte da se osuši prije reprodukcije diska.

## Korak 1 : Sadržaj isporuke

Provjerite jeste li uz DVD uređaj/videorekorder dobili sljedeće dijelove:

- Daljinski upravljač
- Antenski kabel

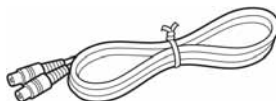
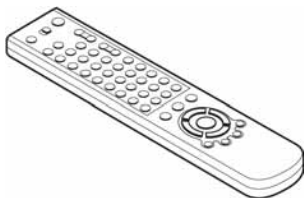

- Dvije baterije R6 (AA)



### Napomena

- Isporučeni daljinski upravljač predviđen je za korištenje uz ovaj DVD uređaj/videorekorder.

## Koji je model vašeg uređaja?

Upute u ovom priručniku koriste se za dva modela: SLV-D998P D i SLV-D993P E. Provjerite naziv modela svog uređaja na stražnjoj strani DVD uređaja. Razlike u načinu upravljanja će biti jasno označene u tekstu, npr. "samo za SLV-D998P D".

## Korak 2 : Priprema daljinskog upravljača

### Umetanje baterija

Umetnite dvije baterije R6 (veličina AA) i pri tome obratite pozornost na polaritet + i – označen u prostoru za baterije.

Najprije umetnite kraj baterije s negativnim (–) polaritetom, zatim pritisnite prema dolje dok pozitivni (+) kraj ne upadne na svoje mjesto.

Vratite poklopac na mjesto nakon ulaganja baterija.

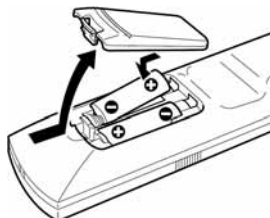

### Uporaba daljinskog upravljača

Daljinski upravljač možete koristiti za upravljanje ovim DVD uređajem/ videorekorderom i Sony TV prijemnikom. Tipke na daljinskom upravljaču označene točkom (•), možete koristiti za upravljanje Sony TV prijemnikom.

Ako TV nema simbol  blizu senzora daljinskog upravljača, ovim upravljačem nećete moći upravljati Sony TV prijemnikom.

#### Senzor daljinskog upravljača

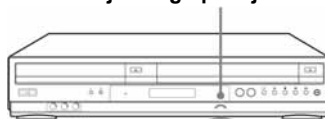

#### Preklopka TV / DVD VIDEO

SELECT VIDEO

SELECT DVD

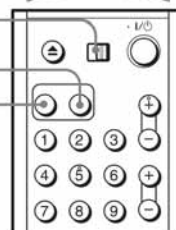

Za upravljanje	Podesite preklopku <u>TV</u> / <u>DVD•VIDEO</u> na
DVD uređajem	<u>DVD•VIDEO</u> , zatim pritisnite SELECT DVD i usmjerite daljinski upravljač prema DVD uređaju/videorekorderu.
videorekorderom	<u>DVD•VIDEO</u> , zatim pritisnite SELECT VIDEO i usmjerite daljinski upravljač prema DVD uređaju/videorekorderu.
TV prijemnikom	<u>TV</u> i usmjerite daljinski upravljač prema TV prijemniku.

Nastavlja se

## Napomene

- Pri normalnoj uporabi vijek trajanja baterija je tri do šest mjeseci.
- Ako daljinski upravljač ne koristite duže vremena, izvadite baterije kako ne bi došlo do istjecanja elektrolita i oštećenja.
- Nemojte koristiti nove baterije zajedno sa starima.
- Nemojte koristiti različite tipove baterija.
- Ne ostavljajte daljinski upravljač na vrlo toplim ili vlažnim mjestima.
- Ne stavljajte razne predmete u kućište daljinskog upravljača, naročito kod zamjene baterija.
- Ne izlažite senzor daljinskog upravljača izravnom svjetlu sunca ili rasvjetnog tijela, jer može doći do kvara uređaja.

## Uporaba daljinskog upravljača s drugim TV prijemnicima

Daljinski upravljač je tvornički programiran tako da omogućuje upravljanje drugim TV prijemnicima koje nije proizveo Sony. Ako se Vaš TV prijemnik nalazi na popisu, podesite odgovarajući kôd.

- 1** Prebacite preklopku TV / DVD•VIDEO na vrhu daljinskog upravljača u položaj TV.
- 2** Pritisnite i zadržite **I/⏻** i brojčanim tipkama upišite kôd svog TV prijemnika. Zatim otpustite tipku **I/⏻**.

Također možete koristiti tipke označene točkom (•) za upravljanje TV prijemnikom. Dok je prekloпка TV / DVD•VIDEO u položaju TV, daljinskim upravljačem možete rukovati sljedećim funkcijama:

Tipke	Funkcija
<b>I/⏻</b>	Uključivanje i isključivanje TV prijemnika
VOL +/-	Podešavanje glasnoće TV prijemnika
PROG +/-	Odabir kanala na TV prijemniku
Brojčane tipke -/--*	Odabir kanala na Sony TV prijemniku
MUTING*	Isključivanje zvuka na Sony TV prijemniku s odgovarajućom funkcijom
TV/VIDEO	Odabir ulaznog signala TV prijemnika

\* Samo za Sony TV prijemnike.

## Kodovi TV prijemnika uz koje možete koristiti ovaj daljinski upravljač

Ako se na popisu nalazi više kodova, pokušajte ih upisati jednog po jednog dok ne pronađete onog koji odgovara vašem TV prijemniku.

Proizvođač	Kôd
Sony	01 (standardno), 02
Akai	68
Ferguson	52
Grundig	10, 11
Hitachi	24
JVC	33
Loewe	45
Mivar	09, 70
NEC	66
Nokia	15, 16, 69

Proizvođač	Kôd
Panasonic	17, 49
Philips	06, 07, 08
Saba	12, 13
Samsung	22, 23
Sanyo	25
Sharp	29
Telefunken	36
Thomson	43
Toshiba	38

### Napomene

- Ako upišete novi kôd, prethodno upisani kôd se briše.
- Ako TV prijemnik koristi daljinski upravljač s drugačijim sustavom od onog programiranog za rad s DVD uređajem/videorekorderom, nije moguće upravljati TV prijemnikom pomoću daljinskog upravljača.
- Pri zamjeni baterija daljinskog upravljača, kôd se može automatski promijeniti. Podesite odgovarajući kôd pri svakoj izmjeni baterija.

## Korak 3 : Povezivanje DVD uređaja/ videorekordera

Za spajanje DVD uređaja/videorekordera s antenom i TV prijemnikom, upotrijebite jedan od načina spajanje **A** ili **B**, ovisno o raspoloživim priključnicama TV prijemnika.

### Savjet

- U poglavlju "Napredno povezivanje" (str. 34) objašnjene su dodatne mogućnosti povezivanja kojima se može postići optimalna slika i zvuk za potpun doživljaj kućnog kina.

### Napomena

- Nije moguće spojiti DVD uređaj/videorekorder s TV prijemnikom bez SCART ili Video priključnice.

### **A** Način spajanja ako TV prijemnik ima Audio/Video ulazne priključnice

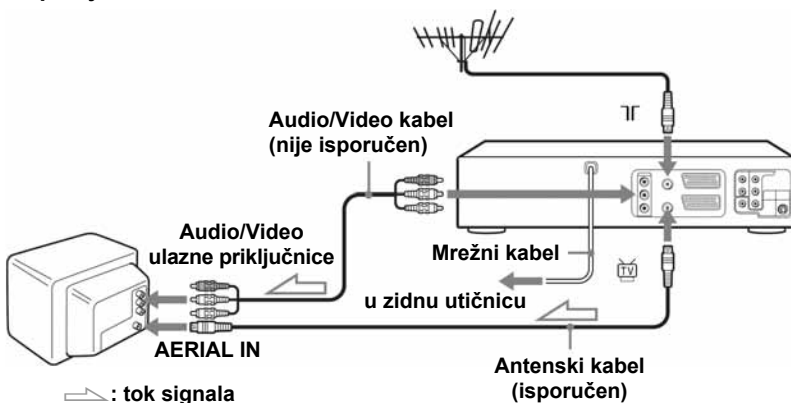

- 1** Izvucite antenski kabel iz antenske priključnice na TV prijemniku i priključite ga na antenski ulaz  sa stražnje strane DVD uređaja/videorekordera.

- 2** Spojite antenski izlaz  na antenski ulaz svog TV prijemnika pomoću isporučenog antenskog kabela.

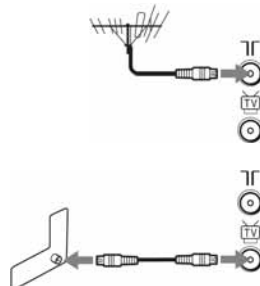

- 3** Spojite priključnice OUT AUDIO L/R VIDEO na DVD uređaju/videorekorderu i Audio/Video priključnice na TV prijemniku pomoću Audio/Video kabela.

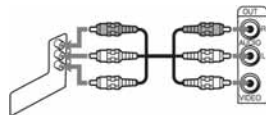

- 4** Priključite mrežni kabel u zidnu utičnicu. Ako ste na DVD uređaj/videorekorder spojili dodatne uređaje (str. 16, 31, 34, 36), mrežni kabel priključite tek nakon što završite sva spajanja.

**B Način spajanja ako vaš TV prijemnik ima SCART (EURO-AV) priključak**

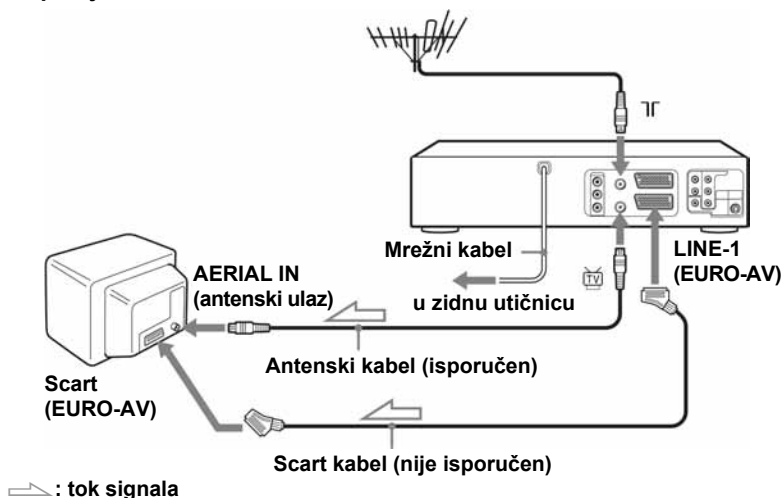

- 1** Izvucite antenski kabel iz antenske priključnice na TV prijemniku i priključite ga na antenski ulaz  $\Gamma$  sa stražnje strane DVD uređaja/videorekordera.

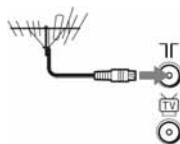

- 2** Priključite antenski izlaz  $\text{TV}$  na antenski ulaz vašeg TV prijemnika pomoću isporučenog antenskog kabela.



- 3** Spojite LINE-1 (EURO AV) priključak DVD uređaja/videorekordera i EURO-AV (SCART) priključak TV prijemnika pomoću dodatnog SCART kabela.



**Nastavlja se**

- 4** Priključite mrežni kabel u zidnu utičnicu.  
Ako ste na DVD uređaj/videorekorder spojili dodatne uređaje (str. 16, 31, 34, 36), mrežni kabel priključite tek nakon što završite sva spajanja.

## Spajanje sa satelitskim ili digitalnim prijemnikom

Priključite satelitski ili digitalni prijemnik na priključnicu LINE-3 na DVD uređaju/videorekorderu.

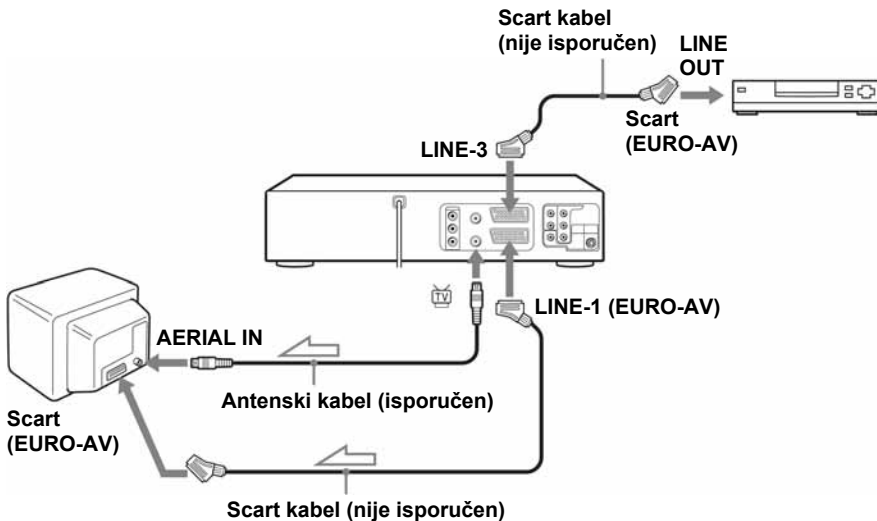

⇨ : tok signala

### Na satelitski ili digitalni prijemnik s Line Through funkcijom

Uporabom Line Through funkcije možete gledati programe preko satelitskog ili digitalnog prijemnika priključenog na ovaj DVD uređaj/videorekorder ili TV čak i kad je DVD uređaj/videorekorder isključen. Kad uključite satelitski ili digitalni prijemnik, ovaj DVD uređaj/videorekorder automatski usmjerava signal iz prijemnika prema TV prijemniku bez uključivanja.

#### Napomene

- Ova funkcija možda se neće moći koristiti kod nekih vrsta satelitskih ili digitalnih prijemnikâ.
- Kada je DVD uređaj/videorekorder uključen, odaberite video kanal TV prijemnika.
- Line Through funkcija neće ispravno funkcionirati ako je uključen ("Ein") štedljivi mod ("Stromsparmodus") u izborniku "OPTION". Isključite ("Aus") štedljivi mod želite li da ova funkcija ispravno radi.
- Funkcija Line Through ne radi kod spajanja pomoću Audio/Video kabela.



## Korak 4 : Podešavanje DVD uređaja/ videorekordera pomoću funkcije automatskog podešavanja

Prije prve uporabe DVD uređaja/video-rekordera, podesite ga pomoću funkcije automatskog podešavanja. Ova funkcija omogućuje automatsko podešavanje jezika prikaza na TV zaslonu, TV kanala, kanala za ShowView\* funkciju i sata.

\* Samo SLV-D998P D

### Priprema:

- Podesite preklopku TV / DVD•VIDEO na daljinskom upravljaču na DVD•VIDEO (str. 11).

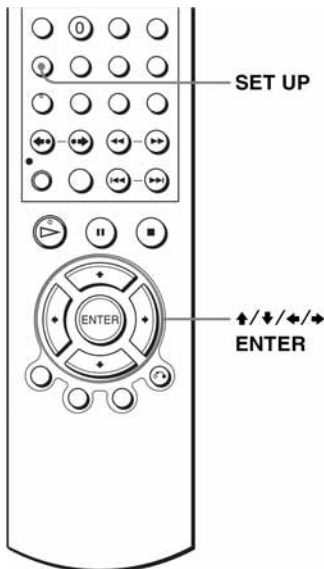

**1** Uključite TV prijemnik i prebacite ga na video kanal.

**2** Priključite mrežni kabel u zidnu utičnicu.  
DVD uređaja/videorekorder se automatski uključuje i na TV zaslonu se pojavljuje izbornik "LANGUAGE SET".

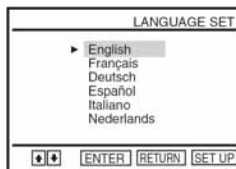

Nastavlja se

**3**

Pritisnite  $\blacktriangle/\blacktriangledown$  za odabir željenog jezika, zatim više puta pritisnite tipku ENTER.

Na TV zaslonu se pojavljuje izbornik za odabir zemlje ("LÄNDERWAHL").

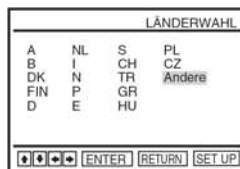

**Kratice zemalja su sljedeće:**

Kratika	Zemlja
A	Austrija
B	Belgija
DK	Danska
FIN	Finska
D	Njemačka
NL	Nizozemska
I	Italija
N	Norveška
P	Portugal

Kratika	Zemlja
E	Španjolska
S	Švedska
CH	Švicarska
TR	Turska
GR	Grčka
HU	Mađarska
PL	Poljska
CZ	Češka

**4**

Pritisnite tipke  $\blacktriangle/\blacktriangledown/\blacktriangleleft/\blacktriangleright$  da biste odabrali kraticu svoje zemlje iz tablice u koraku 3, a zatim pritisnite ENTER.

Ako se ne pojavi kratika vaše zemlje, odaberite "Andere".

DVD uređaj/videorekorder započinje pretraživanje svih dostupnih kanala i pohranjuje ih (u skladu s vašim područjem).

Želite li promijeniti slijed kanala ili isključiti neželjene programe, pogledajte "Promjena/isključivanje programskog broja" na str. 26.

Nakon pretraživanja i prebacivanja svih kanala, na TV zaslonu se pojavljuje prikaz sata kod svake postaje koja emitira signal točnog vremena. Ako se ne pojavi prikaz sata, namjestite sat ručno. Pogledajte "Podešavanje sata" na str. 22.

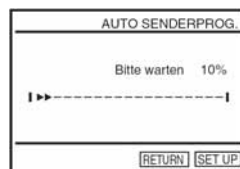

### **Poništenje funkcije automatskog podešavanja**

Pritisnite tipku SET UP.

#### **Savjet**

- Ako želite promijeniti jezik prikaza na TV zaslonu koji je prethodno postavljen pomoću automatskog podešavanja, pogledajte str. 20.

**Napomene:**

- Prilikom svake uporabe funkcije automatskog podešavanja, neka od podešenja (ShowView, Time, itd.) bit će poništena. Kad se to dogodi, morat ćete ih ponovno podesiti.
- Funkcija automatskog ugađanja i pohrane se aktivira samo kod prvog priključivanja uređaja na napajanje nakon kupnje DVD uređaja/videorekordera.
- Ako želite ponovno upotrijebiti funkciju automatskog podešavanja, odaberite "Sondereinstellungen" u "OPTIONEN" izborniku te pritisnite tipke ▲/▼ za odabir opcije "Auto-Senderprog", te ponovite korak 3.
- Tvornička podešenja možete vratiti ako pritisnete tipku ■ na uređaju na 5 sekundi ili dulje, pod uvjetom da u uređaj nije umetnuta kaset.

## Korak 5 : Odabir jezika

Moguće je promijeniti jezik prikaza podataka na TV zaslonu.

### Priprema...

- Uključite DVD uređaj/videorekorder i TV prijemnik.
- Na TV prijemniku odaberite video kanal, tako da se signal iz uređaja pojavi na TV zaslonu.
- Podesite preklopku TV/DVD•VIDEO na DVD•VIDEO na daljinskom upravljaču (str. 11).
- Ako je u tijeku DVD reprodukcija, nije moguće otvoriti izbornik za podešavanja. Zaustavite DVD reprodukciju.

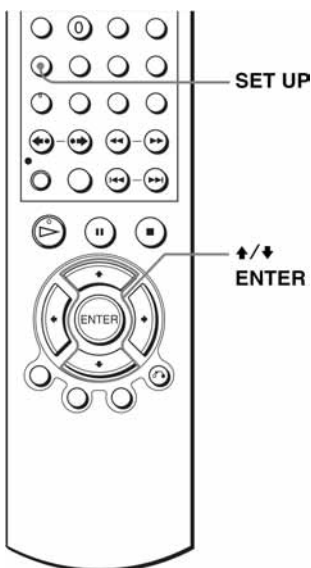

- 1** Pritisnite tipku SET UP, te pritisnite  $\uparrow/\downarrow$  za odabir  (OPTION) te pritisnite ENTER.



- 2** Pritisnite  $\uparrow/\downarrow$  za odabir opcije "Sprache", zatim pritisnite ENTER.



Pojavi se izbornik "SPRACHE WÄHLEN".



- 3** Pritisnite  $\uparrow/\downarrow$  za odabir željenog jezika, zatim pritisnite ENTER.



---

**4**

SET UP

Pritisnite SET UP za izlaz iz izbornika.



## Korak 6 : Podešavanje sata

Da biste ispravno mogli koristiti snimanje pomoću timera, potrebno je podesiti točno vrijeme i datum.

Funkcija automatskog podešavanja sata radi samo ako postaja u vašem području emitira signal točnog vremena.

### Priprema...

- Uključite DVD uređaj/videorekorder i TV prijemnik.
- Na TV prijemniku odaberite video kanal, tako da se signal iz uređaja pojavi na TV zaslonu.
- Podesite preklopku **TV/DVD•VIDEO** na **DVD•VIDEO** na daljinskom upravljaču (str. 11).
- Ako je u tijeku DVD reprodukcija, nije moguće otvoriti izbornik za podešavanja. Zaustavite DVD reprodukciju.

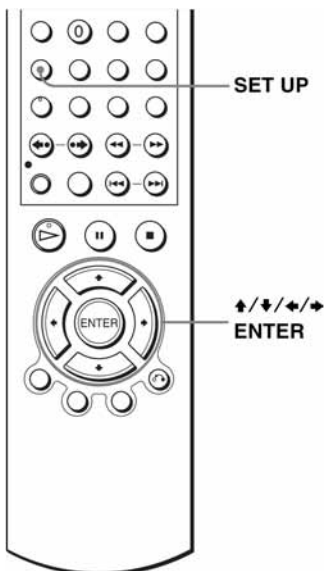

- 1** Pritisnite tipku SET UP, te pritisnite  $\uparrow/\downarrow$  za odabir  (OPTION) te pritisnite ENTER.



- 2** Pritisnite  $\uparrow/\downarrow$  za odabir opcije "Uhr", zatim pritisnite ENTER.  
Pojavljuje se izbornik "UHR EINSTELLEN".



**3**

Redom podesite sate, minute, dan, mjesec i godinu tako da ih odaberete pritiskom na ◀/▶ te pomoću tipaka ▲/▼ odaberite znamenke za svaki podatak.

Dan u tjednu se podešava automatski.

Za odabir funkcije "Autom. Zeiteinst." pritisnite tipku ▶.

**4**

Pritisnite ▲/▼ za odabir "Ein" (uključivanje automatskog podešavanja sata).

DVD uređaj/videorekorder automatski podešava sat prema signalu točnog vremena kojeg emitiraju kanali PR 1 do PR 5.

Ako vam funkcija automatskog podešavanja sata nije potrebna, odaberite "Aus".

**5**

Pritisnite ENTER za potvrdu postavki.

**6**

SET UP



Pritisnite SET UP za izlaz iz izbornika.

**Savjet**

- Ako "Autom. Zeiteinst" postavite na "Ein", funkcija automatskog podešavanja sata se aktivira prilikom svakog isključivanja DVD uređaja/videorekordera. Vrijeme se automatski podešava prema signalu TV postaje.

**Napomena**

- Točno vrijeme se pojavljuje na pokazivaču ako je odabran VIDEO mod i kasetna nije umetnuta, ili kod isključenog DVD uređaja.

## Korak 7 : Pohranjivanje kanala

Ako se neki kanali ne mogu pohraniti pomoću automatskog podešavanja, možete ih pohraniti ručno.

Nakon pohranjivanja kanala, možete ručno promijeniti postavke programa.

- Promjena programskog broja (str. 26)
- Isključivanje programskog broja (str. 27)
- Promjena naziva postaje (str. 29)

### Priprema...

- Uključite DVD uređaj/videorekorder i TV prijemnik.
- Na TV prijemniku odaberite video kanal, tako da se signal iz uređaja pojavi na TV zaslonu.
- Podesite preklopku **TV/DVD•VIDEO** na **DVD•VIDEO** na daljinskom upravljaču (str. 11).
- Ako je u tijeku DVD reprodukcija, nije moguće otvoriti izbornik za podešavanje. Zaustavite DVD reprodukciju.

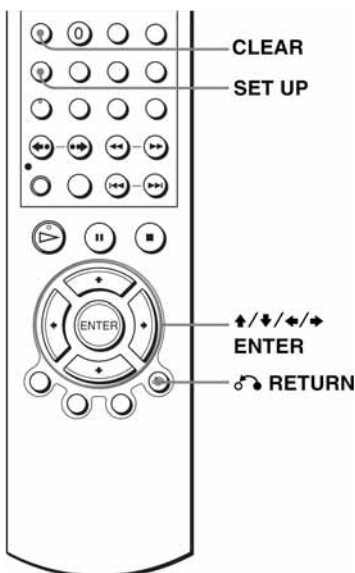

- 1** Pritisnite tipku **SET UP**, te pritisnite **▲/▼** za odabir **OPTION** te pritisnite **ENTER**.



- 2** Pritisnite **▲/▼** za odabir opcije "Sendereinstellungen", zatim pritisnite **ENTER**. Pojavljuje se izbornik "SENDEREINSTELLUNGEN".





**3**

Pritisnite  $\uparrow/\downarrow$  za odabir "Man. Sendereins.",  
zatim pritisnite ENTER.

SENDER-TABELLE			
PR	KA	NAME	DEC
1	027	AAB	AUS
2	029	LMN	AUS
3	030	CDE	AUS
4	032	IJK	AUS
5			

$\blacktriangle \blacktriangledown \blacktriangleright$  TAUSCHEN :   
 LÖSCHEN :

**4**

Pritisnite  $\uparrow/\downarrow$  za odabir retka u kojem želite  
izvršiti pohranu, zatim pritisnite  $\blacktriangleright$ .

Za prikaz drugih stranica s programskim  
brojevima od 6 do 80, uzastopno pritisnite tipke  
 $\uparrow/\downarrow$ .

MAN. SENDEREINST.			
PR	: 5		
KA	: 032		
FEIN	: -		
DECODER	: AUS		
NAME	: ----		

$\blacktriangle \blacktriangledown \blacktriangleright$  SPEICHERN :

**5**

Uzastopno pritisnite  $\blacktriangle/\blacktriangledown$  dok se ne pojavi  
željeni kanal.

MAN. SENDEREINST.			
PR	: 5		
KA	: 032		
FEIN	: -		
DECODER	: AUS		
NAME	: ----		

$\blacktriangle \blacktriangledown \blacktriangleright$  SPEICHERN :

**6**

Pritisnite  $\uparrow/\downarrow$  za odabir "NAME", zatim  
pritisnite  $\blacktriangleright$ .

MAN. SENDEREINST.			
PR	: 5		
KA	: 033		
FEIN	: -		
DECODER	: AUS		
NAME	: ----		

$\blacktriangle \blacktriangledown \blacktriangleright$  SPEICHERN :

**7**

Unesite naziv TV postaje.

**1** Pritisnite  $\uparrow/\downarrow$  za odabir znaka. Svakim  
priskom na tipku  $\uparrow$ , znakovi se mijenjaju u  
sljedećem rasporedu:

**A**  $\rightarrow$  **B**  $\rightarrow$  ...  $\rightarrow$  **Z**  $\rightarrow$  **0**  $\rightarrow$  **1**  $\rightarrow$  ...  $\rightarrow$  **9**  
 $\rightarrow$  - (razmak)  $\rightarrow$  **A**

**2** Pritisnite  $\blacktriangleright$  za odabir sljedećeg znaka.

Oznaka se postavlja na sljedeće mjesto i trepće.

Za ispravak znaka, pritisnite  $\blacktriangle/\blacktriangledown$  dok ne počne treptati znak kojeg  
želite ispraviti, a zatim ga ponovo upišite.

Naziv postaje može sadržati najviše 4 znaka.

MAN. SENDEREINST.			
PR	: 5		
KA	: 033		
FEIN	: -		
DECODER	: AUS		
NAME	: -0---		

$\blacktriangle \blacktriangledown \blacktriangleright$  SPEICHERN :





**8**

Pritisnite ENTER za potvrdu podešenja.

**9**

Pritisnite  RETURN, te SET UP za izlaz iz izbornika.

### Ako slika na TV zaslonu nije oštra

Ako slika nije jasna, također možete koristiti funkciju ručnog ugađanja (FEIN). Nakon izvršenog koraka 5, pritisnite tipke / da biste odabrali "FEIN". Pritisnite / kako biste dobili jasnu sliku, a zatim pritisnite tipku ENTER.

### Savjeti

- Da biste podesili programski broj za dekodeer, pogledajte "Podešenje PAY-TV/Canal Plus dekodeera" na str. 31.
- DVD uređaj/videorekorder automatski prikazuje ime postaje ako TV postaja emitira in
- formacije o TV kanalu.



### Napomena

- Kod ručnog podešavanja "FEIN" funkcijom, izbornik može postati teže čitljiv zbog smetnji u prijemu slike.



## Promjena programskog broja

Nakon pohranjivanja kanala možete mijenjati programske brojeve po želji.

**1**

Pritisnite tipku SET UP, te pritisnite / za odabir  (OPTION) te pritisnite ENTER.

**2**

Pritisnite / za odabir opcije "Sendereinstellungen", a zatim pritisnite ENTER.

Pojavljuje se izbornik "SENDEREINSTELLUNGEN".



- 3 Pritisnite  $\blacktriangle/\blacktriangledown$  za odabir "Man. Sendereinst.", zatim pritisnite ENTER.

SENDER-TABELLE			
PR	KA	NAME	DEC
1	027	AAB –	AUS
2	029	LMN –	AUS
3	030	CDE –	AUS
4	032	I J K –	AUS
5			

$\blacktriangle \blacktriangledown$  TAUSSCHEN: [ENTER]  
[RETURN] LÖSCHEN: [CLEAR]

- 4 Pritisnite  $\blacktriangle/\blacktriangledown$  za odabir željenog retka u kojem želite promijeniti položaj programa.

Za prikaz ostalih stranica za programske brojeve 6 do 80, uzastopno pritisnite  $\blacktriangle/\blacktriangledown$ .

SENDER-TABELLE			
PR	KA	NAME	DEC
1	027	AAB –	AUS
2	029	LMN –	AUS
3	030	CDE –	AUS
4	032	I J K –	AUS
5			

$\blacktriangle \blacktriangledown$  TAUSSCHEN: [ENTER]  
[RETURN] LÖSCHEN: [CLEAR]

- 5 Pritisnite ENTER, zatim pritisnite  $\blacktriangle/\blacktriangledown$  dok se redak odabranog kanala ne pomakne na željeni položaj programa.

SENDER-TABELLE			
PR	KA	NAME	DEC
1	027	AAB –	AUS
2			
3	030	CDE –	AUS
4	032	I J K –	AUS
5	029	LMN –	AUS

$\blacktriangle \blacktriangledown$  TAUSSCHEN: [ENTER]  
[RETURN]

- 6 Pritisnite ENTER za potvrdu podešenja.

Za promjenu programskog broja druge postaje, ponovite korake 4 do 6.

- 7 Pritisnite  $\curvearrowright$  RETURN, te SET UP za izlaz izbornika.

## Isključivanje neželjenih programskih brojeva

Nakon pohranjivanja kanala možete isključiti neželjene programske brojeve. Isključeni programi se preskaču kad pritisnete tipke PROG +/-.

- 1 Pritisnite tipku SET UP, te pritisnite  $\blacktriangle/\blacktriangledown$  za odabir  (OPTION) te pritisnite ENTER.

OPTIONEN	
	Sprache :Deutsch
	Uhr
	Sendereinstellungen
	Optionen [Aus]
	Auto Aus [Ein]
	Bildschirmmeldungen [Ein]
	Stromsparmodus [Aus]

$\blacktriangle \blacktriangledown$  [ENTER] [RETURN] [SET UP]

Nastavlja se

- 2** Pritisnite  $\uparrow/\downarrow$  za odabir opcije "Sendereinstellungen", zatim pritisnite ENTER.

Pojavljuje se izbornik "SENDEREINSTELLUNGEN".



- 3** Pritisnite  $\uparrow/\downarrow$  za odabir opcije "Man. Sendereinst.", zatim pritisnite ENTER.

SENDER-TABELLE

PR	KA	NAME	DEC
1	027	AAB -	AUS
2	029	LMN -	AUS
3	030	CDE -	AUS
4	032	I J K -	AUS
5			

TAUSCHEN: ENTER  
LÖSCHEN: CLEAR

- 4** Pritisnite  $\uparrow/\downarrow$  za označavanje retka programa kojeg želite isključiti.

Za prikaz drugih stranica s programskim brojevima od 6 do 80, uzastopno pritisnite  $\uparrow/\downarrow$ .

SENDER-TABELLE

PR	KA	NAME	DEC
1	027	AAB -	AUS
2	029	LMN -	AUS
3	030	CDE -	AUS
4	032	I J K -	AUS
5			

TAUSCHEN: ENTER  
LÖSCHEN: CLEAR

- 5** Pritisnite CLEAR.

Odabrani redak se briše, kao na desnoj slici.

SENDER-TABELLE

PR	KA	NAME	DEC
1	027	AAB -	AUS
2			
3	030	CDE -	AUS
4	032	I J K -	AUS
5			

TAUSCHEN: ENTER  
LÖSCHEN: CLEAR

- 6** Ponovite korake 4 i 5 za druge programske brojeve koje želite isključiti.

- 7** Pritisnite RETURN, te SET UP za izlaz iz izbornika.

### Napomena

- Pažljivo odaberite programski broj kojeg želite isključiti. Pogriješite li, potrebno je ponovo ručno podesiti kanal.

## Promjena naziva postaja

Naziv postaje (do 4 znaka) možete mijenjati ili upisati sami. Ako se naziv postaje ne prikaže nakon podešavanja kanala, možete ga upisati ručno. Za automatski prikaz naziva postaje, DVD uređaj/videorekorder mora primiti informaciju o kanalu.

**1** Pritisnite tipku SET UP, te pritisnite  $\uparrow/\downarrow$  za odabir  (OPTION) te pritisnite ENTER.



**2** Pritisnite  $\uparrow/\downarrow$  za odabir opcije "Sendereinstellungen", zatim pritisnite ENTER.  
Pojavljuje se izbornik "SENDEREINSTELLUNGEN".



**3** Pritisnite  $\uparrow/\downarrow$  za odabir opcije "Man. Sendereinst.", zatim pritisnite ENTER.

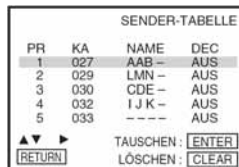

**4** Pritisnite  $\uparrow/\downarrow$  za odabir retka u kojem želite promijeniti naziv postaje, zatim pritisnite  $\rightarrow$ .  
Za prikaz ostalih stranica s programskim brojevima 6 do 80, uzastopno pritisnite  $\uparrow/\downarrow$ .

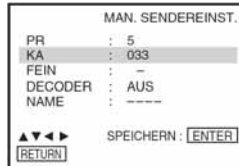

**5** Pritisnite  $\uparrow/\downarrow$  za odabir "NAME", a zatim pritisnite  $\rightarrow$ .

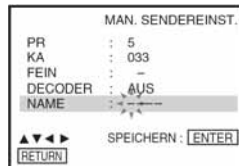

**6** Upišite naziv postaje.

**1** Pritisnite  $\uparrow/\downarrow$  za odabir znaka. Svakim pritiskom na tipku

$\uparrow$ , znakovi se mijenjaju u sljedećem rasporedu:

**A**  $\rightarrow$  **B**  $\rightarrow$  ...  $\rightarrow$  **Z**  $\rightarrow$  **0**  $\rightarrow$  **1**  $\rightarrow$  ...  $\rightarrow$  **9**  $\rightarrow$

**- (razmak)**  $\rightarrow$  **A**

**2** Pritisnite  $\rightarrow$  za odabir sljedećeg znaka.

Oznaka se postavlja na sljedeće mjesto i trepće.

Za ispravak znaka, pritisnite  $\leftarrow/\rightarrow$  dok ne počne treptati znak kojeg želite ispraviti, a zatim ga ponovo upišite.

Naziv postaje može sadržavati do 4 znaka.

**7** Pritisnite ENTER za potvrdu podešenja.

**8** Pritisnite  $\curvearrowright$  RETURN, te SET UP za izlaz iz izbornika.

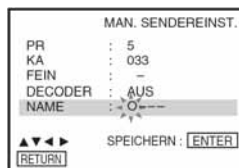

# Podešenje PAY-TV/Canal Plus dekodera

Ako na DVD uređaj/videorekorder spojite dekoder (nije isporučen), možete gledati ili snimati PAY-TV/Canal Plus programe. Prije spajanja dekodera, odspojite mrežni kabel iz zidne utičnice.

## Priključivanje dekodera

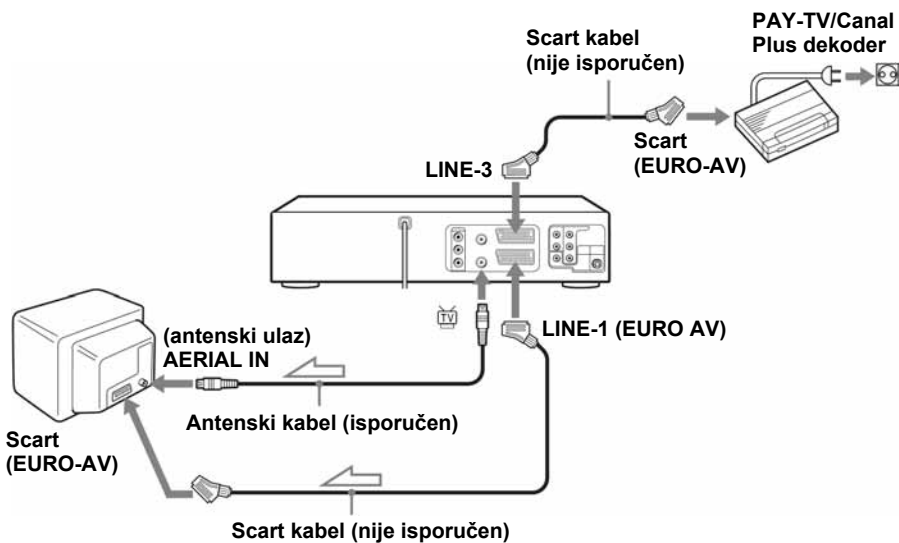

↗ : tok signala

Nastavlja se

## Podešavanje PAY-TV/Canal Plus kanala

Za gledanje ili snimanje PAY-TV/Canal Plus programa, pomoću prikaza na TV zaslonu podesite svoj DVD uređaj/videorekorder na prijem kanala.

Za ispravno podešavanje kanala, slijedite sve niže opisane korake.

### Priprema...

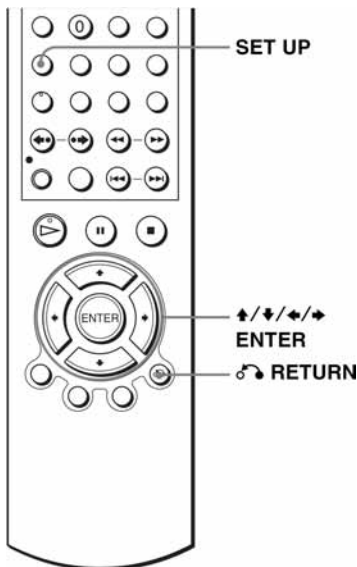

- Uključite DVD uređaj/videorekorder i TV prijemnik.
- Na TV prijemniku odaberite video kanal, tako da se signal iz uređaja pojavi na TV zaslonu.
- Podesite preklopku TV/DVD•VIDEO na DVD•VIDEO na daljinskom upravljaču (str. 11).
- Ako je u tijeku DVD reprodukcija, nije moguće otvoriti izbornik za podešavanja. Zaustavite DVD reprodukciju.



1

SET UP



Pritisnite tipku SET UP, te pritisnite  za odabir  (OPTION) te pritisnite ENTER.



2



Pritisnite  za odabir opcije "Sendereinstellungen", zatim pritisnite ENTER. Pojavi se izbornik "SENDEREINSTELLUNGEN".





**3**

Pritisnite  $\uparrow/\downarrow$  za odabir opcije "Man. Sendereinst.", zatim pritisnite ENTER.

SENDER-TABELLE			
PR	KA	NAME	DEC
1	027	AAB--	AUS
2	029	LMN--	AUS
3	030	CDE--	AUS
4	032	IJK--	AUS
5	033	----	AUS

$\blacktriangle\blacktriangledown\blacktriangleleft\blacktriangleright$  TAUSCHEN:   
 LÖSCHEN:

**4**

Pritisnite  $\uparrow/\downarrow$  za odabir retka kojeg želite podesiti za dekoder, zatim pritisnite  $\rightarrow$ .  
Za prikaz ostalih stranica s programskim brojevima od 6 do 80, uzastopno pritisnite  $\uparrow/\downarrow$ .

MAN. SENDEREINST.	
PR	: 5
KA	: 033
FEIN	: --
DECODER	: AUS
NAME	: ----

$\blacktriangle\blacktriangledown\blacktriangleleft\blacktriangleright$  SPEICHERN:

**5**

Pritisnite  $\uparrow/\downarrow$  za odabir "DECODER".

MAN. SENDEREINST.	
PR	: 5
KA	: 033
FEIN	: --
DECODER	: AUS
NAME	: ----

$\blacktriangle\blacktriangledown\blacktriangleleft\blacktriangleright$  SPEICHERN:

**6**

Pritisnite  $\rightarrow$  da biste "DECODER" postavili na "EIN", zatim pritisnite ENTER.

MAN. SENDEREINST.	
PR	: 5
KA	: 033
FEIN	: --
DECODER	: EIN
NAME	: ----

$\blacktriangle\blacktriangledown\blacktriangleleft\blacktriangleright$  SPEICHERN:

**7**

Pritisnite  $\curvearrowright$  RETURN, te SET UP za izlaz iz izbornika.

# S-Video i komponentno video spajanje

DVDvideo DVDVR VCD DATA-CD DATA-DVD

Odaberite način spajanja **A** ili **B** ovisno o raspoloživim ulaznim priključnicama na TV prijemniku, projektoru ili AV pojačalu (prijemniku). Na taj način možete uživati u visokoj kvaliteti slike pri reprodukciji DVD diskova.

Audio spajanje izvedite preko priključnica LINE OUT AUDIO L/R ili DIGITAL AUDIO OUT (COAXIAL) na desnoj strani DVD uređaja/videorekordera ako ste spojili priključnice S-VIDEO/komponentne video priključnice. Pogledajte str. 36 za audio spajanje.

Ako vaš TV prijemnik prihvaća signale progresivnog formata (525P/625P), trebate upotrijebiti način spajanja **B**.

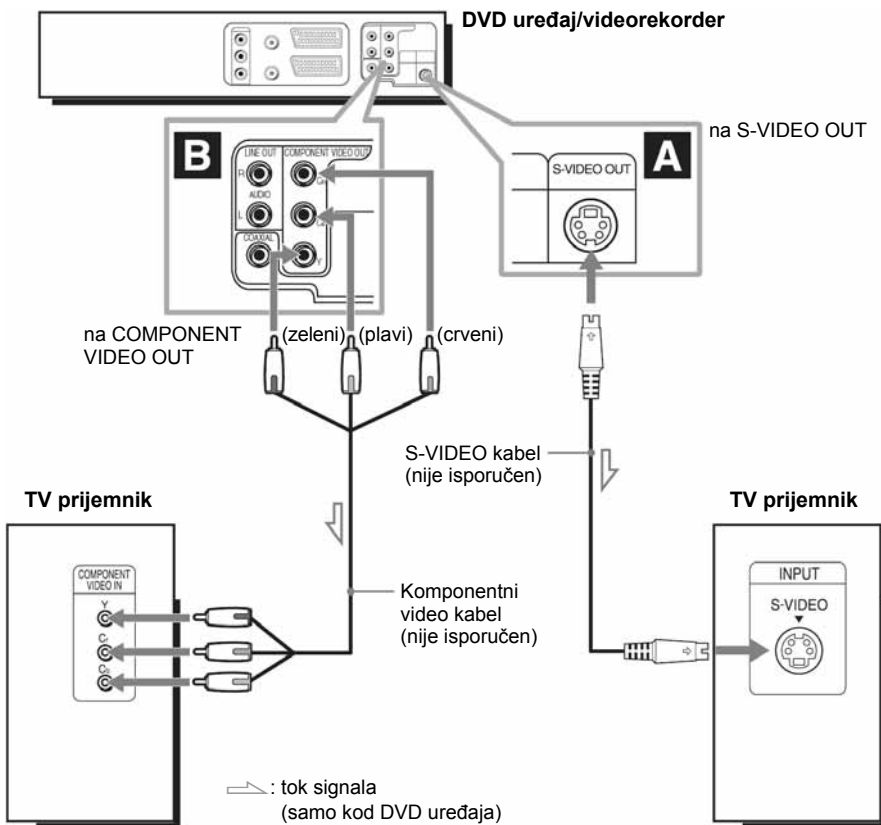

### **A Odaberite ovaj način spajanja ako vaš TV prijemnik ima S-VIDEO priključnice**

Spojite S-VIDEO kabel (nije isporučen). Nakon toga možete uživati u slici visoke kvalitete.

### **B Odaberite ovaj način spajanja ako vaš TV prijemnik ima komponente video priključnice**

Spojite TV prijemnik pomoću komponentnog video kabela (nije isporučen) ili tri video kabela (nisu isporučeni) jednake vrste i duljine. Nakon toga možete uživati u preciznoj reprodukciji boje i slici visoke kvalitete.

Ako vaš TV prijemnik prima signale progresivnog formata (525P/625P), trebate upotrebljavati ovaj način spajanja i podesiti "Ein" pod opcijom "Progressive" iz izbornika "BILDSCHIRMEINSTELLUNGEN". Podrobnosti potražite poglavljju "Podešavanje opcije "Progressive"" (str. 69).

#### **Napomene**

- Priključivanje preko priključnica S-VIDEO OUT i COMPONENT VIDEO OUT koristi se samo za DVD uređaj. Signal iz videorekordera se ne dovodi na ove priključnice.
- Ako upotrebljavate priključnicu S-VIDEO OUT i podesite opciju "Progressive" na "Ein" u izborniku "BILDSCHIRMEINSTELLUNGEN", S-Video reprodukcija može imati smetnje.

# Spajanje A/V prijemnika

DVDVideo DVDVr VCD CD DATA-CD DATA-DVD

Odaberite način spajanja **A** ili **B** ovisno o raspoloživim priključnicama na AV pojačalu (prijemniku). Na taj način možete reproducirati DVD audio zapise preko svog AV pojačala (prijemnika).

Naputke za pravilno postavljanje zvučnika potražite u uputama za uporabu priključenih komponenta.

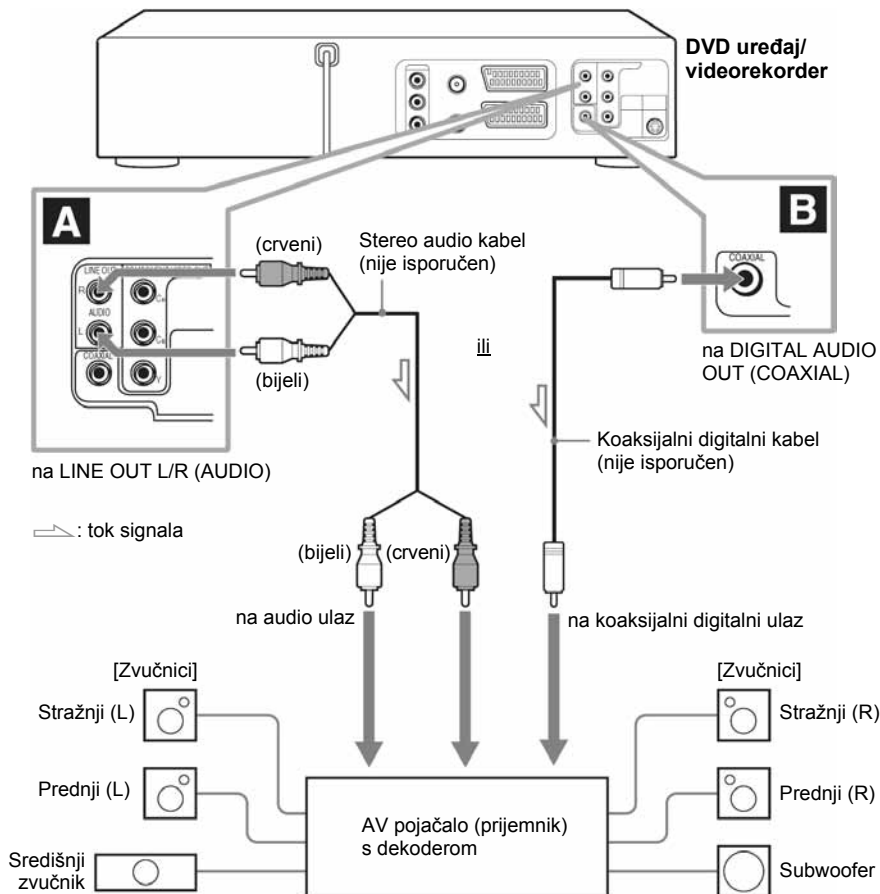

## **A Spajanje audio priključnica L/R**

Kod ovog načina spajanja, upotrebljavaju se oba prednja zvučnika stereo pojačala (prijemnika) za reprodukciju zvuka.

Zahvaljujući funkciji kreiranja dva virtualna zvučnika uz dva stereo zvučnika, možete uživati u surround zvuku. Odaberite surround efekt "Surround1", "Surround2" ili "Surround3" (str. 88).

## **B Spajanje digitalne ulazne priključnice (COAXIAL)**

Odaberite ovaj način spajanja ako vaše AV pojačalo (prijemnik) ima Dolby\*<sup>1</sup> Digital ili DTS\*<sup>2</sup> dekodirer i digitalnu ulaznu audio priključnicu. Možete uživati u Dolby Digital (5.1-kanalni) ili DTS (5.1-kanalni) surround zvuku.

\*<sup>1</sup> Proizvedeno uz licencu Dolby Laboratories.

"Dolby" i simbol dvostrukog D su zaštitni znakovi tvrtke Dolby Laboratories.

\*<sup>2</sup> "DTS" i "DTS Digital Out" su zaštitni znakovi tvrtke Digital Theater Systems, Inc.

### **Napomena**

- Nakon spajanja priključnica DIGITAL AUDIO OUT (COAXIAL), podesite opcije "Dolby Digital" i "DTS" na "Ein" u izborniku "TONEINSTELLUNGEN" (str. 65) "Dolby Digital". U suprotnom se iz zvučnika neće čuti zvuk ili će se pojaviti glasan šum.

# Reprodukcija diskova

DVDVideo DVDVR VCD CD DATA-CD DATA-DVD

Ovisno o disku, neke operacije mogu se razlikovati i neke funkcije mogu biti ograničene. Pogledajte upute koje ste dobili uz disk.

## Priprema...

- Uključite DVD uređaj/videorekorder i TV prijemnik.
- Na TV prijemniku odaberite video kanal, tako da se signal iz uređaja pojavi na TV zaslonu.

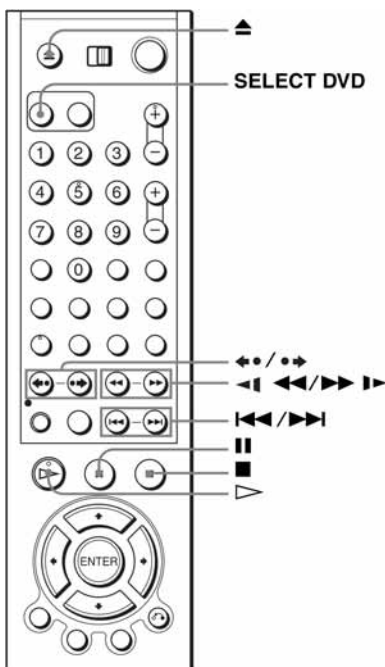

**1**  Pritisnite SELECT DVD za upravljanje DVD uređajem.

**2**  Pritisnite ▲ za otvaranje uložnice diska te stavite disk u uložnicu.



stranu za reprodukciju  
okrenite prema dolje

### 3



Pritisnite .

Uložnica diska se zatvara i DVD uređaj započinje reprodukciju.

Na pokazivaču se prikazuje vrijeme reprodukcije.\*

Ovisno o disku, na zaslonu TV prijemnika se može pojaviti izbornik.

Za DVD, pogledajte str. 76. Za VIDEO-CD, pogledajte str. 104.



\* " \_ \_ \_ \_ \_ " se pojavljuje ako nema diska u uređaju.

#### Savjeti

- Za podešavanje timera tijekom reprodukcije DVD diska, postupite po uputama u poglavlju "Snimanje pomoću Quick Timer funkcije" (str. 106).
- Tijekom reprodukcije DVD diska, uređaj se ne isključuje u pripravno stanje čak i kad se zaustavi snimanje pomoću videorekordera.

#### Napomene

- Format slike možete promijeniti u izborniku "BILDSCHIRMEINSTELLUNGEN" (pogledajte poglavlje "Podešavanje prikaza" na str. 67).
- Ako želite reproducirati disk, zaustavite VIDEO reprodukciju.
- Ako reproducirate oštećen DVD ili VIDEO-CD, reprodukcija će se zaustaviti na mjestu oštećenja.
- Nije moguće jamčiti da će reprodukcija playlist popisa snimaka u VR modu duljih od 10 sati biti bez problema.

## Ostale funkcije

Za...	Pritisnite...
Zaustavljanje reprodukcije	■
Pauziranje reprodukcije	 Ako DVD uređaj ostane u stanju pauze dulje od 5 minuta, reprodukcija će se automatski zaustaviti.
Nastavak reprodukcije nakon pauze	▷
Reprodukcija sliku po sliku unaprijed tijekom pauze	•→ SKIP
Reprodukcija sliku po sliku unatrag tijekom pauze	←• REPLAY
Prelazak na sljedeće poglavlje, zapis ili scenu kod kontinuirane reprodukcije	▶▶ NEXT na daljinskom upravljaču ili ▶▶ na uređaju
Prelazak na prethodno poglavlje, zapis ili scenu kod kontinuirane reprodukcije	◀◀ PREV na daljinskom upravljaču ili ◀◀ na uređaju

Nastavlja se

Za...	Pritisnite...
Brzo traženje željenog mjesta	<p>◀◀ ili ▶▶ na daljinskom upravljaču (također možete držati ◀◀ ili ▶▶ pritisnuto na uređaju)</p> <p>Brzina reprodukcije se mijenja svakim pritiskom na tipku na daljinskom upravljaču (ili uređaju) na sljedeći način:</p> <ul style="list-style-type: none"> <li>• DVD  Ubrzana repr. naprijed: PLAY → ×1,4 •▶▶*<sup>1</sup> → 1▶▶ → 2▶▶ → 3▶▶ → 4▶▶ → 5▶▶ → 6▶▶  Ubrzana reprodukcija unatrag: PLAY → 1◀◀ → 2◀◀ → 3◀◀ → 4◀◀ → 5◀◀ → 6◀◀</li> <li>• CD, MP3 i VIDEO CD  Ubrzana repr. naprijed: PLAY → 1▶▶ → 2▶▶ → 3▶▶  Ubrzana reprodukcija unatrag: PLAY → 1◀◀ → 2◀◀ → 3◀◀</li> <li>• DATA-CD/DATA-DVD (samo DivX video)  Ubrzana repr. naprijed: PLAY → 1▶▶ → 2▶▶ → 3▶▶ → 4▶▶ → 5▶▶ → 6▶▶  Ubrzana reprodukcija unatrag: PLAY → 1◀◀ → 2◀◀ → 3◀◀ → 4◀◀ → 5◀◀ → 6◀◀</li> </ul> <p>Kad pronađete željeno mjesto, pritisnite ▷.</p>
Usporena reprodukcija tijekom kontinuirane reprodukcije (samo DVD i VIDEO CD)	<p>Pritisnite   , zatim pritisnite ◀◀ ili ▶▶.</p> <p>Svakim pritiskom na tipku ◀◀ ili ▶▶, brzina reprodukcije se mijenja na sljedeći način:</p> <ul style="list-style-type: none"> <li>• DVD  Usporeno prema naprijed: ×0,6 •▶▶*<sup>1</sup> → 2▶▶ → 3▶▶  Usporeno unatrag (osim DVD-RW u VR modu): 1◀◀ → 2◀◀ → 3◀◀</li> <li>• VIDEO-CD i DATA-CD/DATA-DVD (samo DivX video)  samo usporeno prema naprijed: 1▶▶ → 2▶▶ → 3▶▶</li> </ul> <p>Za povratak na normalnu reprodukciju, pritisnite ▷.</p>
Ponavljanje prethodne scene 10 sekundi pri kontinuiranoj reprodukciji* <sup>2</sup> (brzo ponavljanje)	◀◀ REPLAY
Ubrzani prikaz trenutne scene 30 sekundi pri kontinuiranoj reprodukciji* <sup>2</sup> (brzi pregled)	•▶▶ SKIP Tipku •▶▶ SKIP možete pritisnuti do četiri puta. Na taj način pokrećete ubrzanu reprodukciju od ukupno dvije minute.
Zaustavljanje reprodukcije i vađenje diska	▲

\*<sup>1</sup> Ubrzana ili usporena reprodukcija sa zvukom (pogledajte "Ubrzana ili usporena reprodukcija sa zvukom (samo DVD)" na str. 41)

\*<sup>2</sup> Vrijedi samo za DVD-VIDEO i DVD-RW/DVD-R ili DVD+RW/DVD+R.



### **Napomene**

- Zvuk se ne reproducira, osim kod:
  - normalne reprodukcije
  - ubrzane ili usporene reprodukcije sa zvukom
- Ubrzana ili usporena reprodukcija sa zvukom nije moguća ako je uključen virtualni surround efekt.
- Ovisno o metodi snimanja, kod CD, MP3 i VIDEO-CD diskova možda neće biti moguća ubrzana reprodukcija unatrag.
- Kod nekih scena nije moguće koristiti funkcije ponavljanja ili ubrzanog pretraživanja prema naprijed.
- Prebacivanje između Original (ORG) i Playlist (PL) u VR modu moguće je samo dok je reprodukcija diska zaustavljena. Pritisnite tipku TOP MENU za izbor između ORG i PL opcije.

### **Ubrzana ili usporena reprodukcija sa zvukom (samo DVD)**

Možete slušati dijalog ili zvuk scene tijekom ubrzane ili usporene reprodukcije.

Za uključivanje ubrzane reprodukcije, pritisnite ►► tijekom reprodukcije.

Za uključivanje usporene reprodukcije, pritisnite ■■ i nakon toga ►► tijekom reprodukcije.

Pritisnite ▷ za povratak na normalnu reprodukciju.

### **Napomene**

- Tijekom ubrzane ili usporene reprodukcije sa zvukom nije moguće koristiti efekt virtualnog surround zvuka. Također nije moguće uključiti ubranu ili usporenu reprodukciju dok je uključen virtualni surround efekt.
- Nije moguća reprodukcija DTS zvučnih zapisa tijekom ubrzane ili usporene reprodukcije. Također nije moguća reprodukcija zvuka ako je odabrano emitiranje DTS audio signala.

### **Nastavak reprodukcije tekućeg diska (Resume Play)**

DVD uređaj pamti mjesto na kojem zaustavite disk, čak i nakon isključenja u pripravno stanje pritiskom na I/⏻.

**1** Tijekom reprodukcije diska, pritisnite ■ za zaustavljanje reprodukcije.

**2** Pritisnite ▷.

DVD uređaj započinje reprodukciju od dijela na kojem ste je zaustavili u koraku 1.

### **Savjet**

- Za reprodukciju od početka diska, pritisnite ■ dva puta te pritisnite ▷.

### **Napomene o reprodukciji DTS\* zvučnih zapisa na CD disku**

- Tijekom reprodukcije DTS-kodiranih CD diskova, na analognim stereo priključcima se čuje jak šum. Za sprečavanje mogućeg oštećenja audio sustava, korisnik mora biti posebno oprezan kada su analogni stereo priključci DVD uređaja spojeni na sustav pojačala.
- Nemojte reproducirati DTS zvučne zapise ako prethodno niste spojili DVD uređaj na audio komponentu koja ima ugrađen DTS dekodier. DVD uređaj prosljeđuje DTS signal preko DIGITAL AUDIO OUT (COAXIAL) priključnice čak i kad je opcija "DTS" u "TONEINSTELLUNGEN" izborniku za podešavanje (str. 64) isključena ("Aus") i može utjecati na vaš sluh ili uzrokovati oštećenje zvučnika.

### **Napomene o reprodukciji DVD diskova s DTS zvučnim zapisima**

- DTS audio signali se prosljeđuju preko DIGITAL AUDIO OUT (COAXIAL) priključnice.
- Pri reprodukciji DVD diska koji sadrži DTS zvučne zapise, uključite ("Ein") opciju "DTS" funkcije u "TONEINSTELLUNGEN" izborniku (str. 64).
- Ako uređaj spojite na audio opremu bez DTS dekodera, nemojte uključivati ("Ein") opciju "DTS" funkcije "TONEINSTELLUNGEN" u izborniku za podešavanje (str. 64). Iz zvučnika se može čuti jak šum koji može utjecati na vaš sluh ili uzrokovati oštećenje zvučnika.

\* "DTS" i "DTS Digital Out" su zaštićeni nazivi tvrtke Digital Theater Systems, Inc.

# Prikaz na zaslonu **DVDVideo** **DVDVR** **VCD** **CD** **DATA-CD** **DATA-DVD**

Tijekom reprodukcije možete provjeriti informacije o disku.

Prikazan sadržaj se razlikuje ovisno o vrsti diska koji se reproducira.

## Priprema...

- Podesite preklopmu **TV/DVD•VIDEO** na daljinskom upravljaču na **DVD•VIDEO** (str. 11).

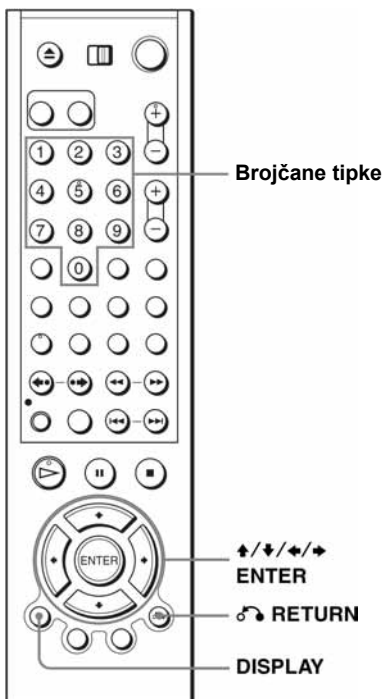

Pritisnite **DISPLAY** tijekom reprodukcije.

Pojavljuju se informacije o disku. Vrste informacija se razlikuju. Za kratice jezika, pogledajte "Jezik dijaloga/titlova DVD diska" na str. 137.

Primjer: Reprodukcija DVD-VIDEO diska

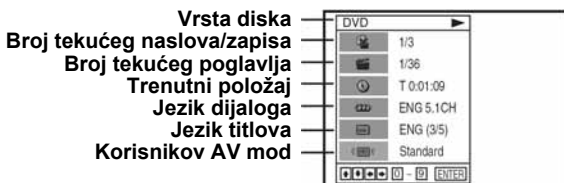

Primjer: Reprodukcija DATA-CD/DATA-DVD diska (samo DivX video datoteke)



Nastavlja se

### Napomena

- Dok je reprodukcija zaustavljena, nije moguće birati prikaz informacija o disku.

### Za reprodukciju željenog naslova/zapisa/albuma ili poglavlja/datoteke

Pomoću ovog izbornika možete reproducirati željeni naslov/zapis/album ili poglavlje/datoteku.

- 1** Pritisnite **▲/▼** tijekom reprodukcije za odabir željene opcije (naslova/zapisa/albuma ili poglavlja/datoteke).
- 2** Pritisnite **◀/▶** za promjenu opcije.
- 3** Pritisnite ENTER za početak reprodukcije.
- 4** Pritisnite DISPLAY ili **↵** RETURN za isključenje izbornika.

Tijekom reprodukcije DVD diska pojavit će se ikona naslova/zapisa/albuma ili poglavlja te broj tekućeg naslova/zapisa ili poglavlja i položaj brojača.

### Za reprodukciju naslova/zapisa/datoteke od željenog položaja brojača

Pomoću ovog izbornika možete reproducirati željeni naslov/zapis/datoteku prema broju na brojaču.

- 1** Pritisnite **▲/▼** za odabir znaka položaja brojača tijekom reprodukcije.
- 2** Brojčanim tipkama unesite željeni naslov/zapis/datoteku.
- 3** Pritisnite ENTER za početak reprodukcije.  
Kod DATA-CD/DATA-DVD (samo DivX video datoteka) može doći do male odgode početka reprodukcije.
- 4** Pritisnite DISPLAY ili **↵** RETURN za isključenje izbornika.

### Savjet

- Možete promijeniti prikaz brojača (proteklo ili preostalo vrijeme) tipkama **◀/▶** (samo DVD i CD)

#### DVD

Indikator	Informacija na brojaču
T * : ** : **	Proteklo vrijeme reprodukcije trenutnog naslova
T_ * : ** : **	Preostalo vrijeme reprodukcije trenutnog naslova
C * : ** : **	Proteklo vrijeme reprodukcije trenutnog poglavlja
C_ * : ** : **	Preostalo vrijeme reprodukcije trenutnog poglavlja

## CD

Indikator	Informacija na brojaču
T * : ** : **	Protéklo vrijeme reprodukcije trenutnog zapisa
T_ * : ** : **	Preostalo vrijeme reprodukcije trenutnog zapisa
D * : ** : **	Protéklo vrijeme reprodukcije diska
D_ * : ** : **	Preostalo vrijeme reprodukcije diska

### Napomene

- Ovisno o disku, prikaz se može razlikovati.
- Na pokazivaču će se prikazivati vrijeme i kod promjene prikaza brojača na zaslonu.
- Pri korištenju Copy Control CD i CD EXTRA ili CD diskova sa slikom i sl. preostalo vrijeme reprodukcije trenutnog zapisa i diska ponekad se neće prikazati.

### Za podešavanje reprodukcije (korisnički AV mod)

Video signal kojeg odašilje uređaj pri reprodukciji DVD ili VIDEO-CD diska (uz isključenu PBC funkciju) možete tako podesiti da dobijete željenu kvalitetu slike. Odaberite podešavanje koje je najprikladnije za dotični program.

- 1 Pritisnite  $\uparrow/\downarrow$  tijekom reprodukcije za odabir znaka za korisnikov AV mod.



- 2 Tipkama  $\leftarrow/\rightarrow$  promijenite podešavanja.

Podešavanje	Video podešavanje	Audio podešavanje
Dynamisch 2	Postiže dinamičniji prikaz slike od dinamičko 1 prikaza povećavanjem kontrasta i zasićenosti boja.	Pun (modulirani) zvuk s čistijim visokim tonovima i basovima nego Dynamisch 1.
Dynamisch 1	Postiže snažnu dinamičku sliku povećavanjem kontrasta i zasićenosti boja.	Pun (modulirani) zvuk s čistim visokim tonovima i basovima.
Standard	Isključeno (standardno podešavanje). Prikaz standardne slike.	Standardni zvuk.
Kino 1	Svijetle boje postaju svjetlije, tamne boje zasićenije i povećava se kontrast.	Jak zvuk s jakim basovima.
Kino 2	Pojedinosti u tamnijim područjima se naglašavaju.	Jak zvuk s jačim basovima nego Kino 1.

### Savjet

- Pri reprodukciji filma, preporučuje se korištenje moda "Kino 1" ili "Kino 2".

# Reprodukcija kasete **VHS**

## Priprema...

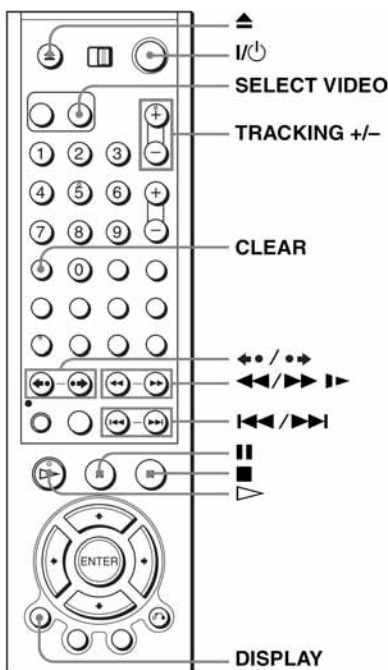

- Uključite DVD uređaj/videorekorder i TV prijemnik.
- Na TV prijemniku odaberite video kanal, tako da se signal iz uređaja pojavi na TV zaslonu.
- Podesite preklopmu **TV/DVD•VIDEO** na **DVD•VIDEO** na daljinskom upravljaču (str. 11).

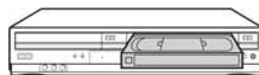

**1**  Pritisnite SELECT VIDEO za rukovanje videorekorderom.

**2** Umetnite video kasetu.  
Videorekorder će se sam uključiti i, ako je odstranjen plastični graničnik s kasete, započinje reprodukcija.



**3**  Pritisnite .

Na pokazivaču je prikazano vrijeme reprodukcije.  
Kad vrpca dođe do kraja, automatski se premota na početak.



## Ostale funkcije

Funkcija	Tipka
Zaustavljanje reprodukcije	■
Prekid reprodukcije (pauza)	 Ako videorekorder ostane u stanju pauze dulje od 5 minuta, reprodukcija se automatski nastavlja.
Nastavak reprodukcije nakon pauze	ili ▷
Premotavanje naprijed	▶▶ kad je vrpca zaustavljena
Premotavanje natrag	◀◀ kad je vrpca zaustavljena
Izbacivanje kasete	⬆
Pregled slike tijekom premotavanje naprijed ili natrag	Za vrijeme premotavanja prema naprijed, zadržite pritisnutom ▶▶. Za vrijeme premotavanja prema natrag, pritisnite i zadržite ◀◀.
Ubrzana reprodukcija	<ul style="list-style-type: none"> <li>• Za vrijeme reprodukcije, kratko pritisnite ▶▶ ili ◀◀. Nastavlja se reprodukcija vrpce 5 puta većom brzinom od normalne.</li> <li>• Za vrijeme reprodukcije, pritisnite i zadržite ▶▶ ili ◀◀. Nastavlja se reprodukcija vrpce 5 puta većom brzinom od normalne. Kad otpustite tipku, nastavlja se normalna reprodukcija.</li> </ul>
Usporena reprodukcija* <sup>1</sup>	Pritisnite ▶▶.
Ponavlanje prethodne scene tijekom reprodukcije (brzo ponavljanje)* <sup>2</sup>	Za vrijeme reprodukcije pritisnite ◀• REPLAY.
Ubrzani pregled trenutne scene u trajanju od 30 sekundi (brzi pregled)	Za vrijeme reprodukcije pritisnite •▶ SKIP. Tipku •▶ SKIP možete pritisnuti najviše četiri puta. Na taj način pokrećete ubrzanu reprodukciju u ukupnom trajanju od 2 minute.
Reprodukcija uz mijenjanje brzine (Shuttle play)	Tijekom reprodukcije pritisnite ◀◀ ili ▶▶. Brzinu reprodukcije možete mijenjati na sljedeći način: REW* <sup>3</sup> ◀↔ -PLAY2 ◀↔ -PLAY ◀↔ -SLOW ◀↔ STILL ◀↔ SLOW ◀↔ PLAY ◀↔ PLAY2 ◀↔ FF* <sup>4</sup>

\*<sup>1</sup> Brzinu reprodukcije možete podešavati tipkom ▶▶ ili ◀◀.

\*<sup>2</sup> Na 10 sekundi u SP i LP modu i na 15 sekundi u EP modu.

\*<sup>3</sup> "REW" trepće na pokazivaču.

\*<sup>4</sup> "FF" trepće na pokazivaču.

### Za nastavak normalne reprodukcije

Pritisnite ▷ PLAY.

## Podešavanje televizijskog sustava

Ako slika tijekom reprodukcije nema boje ili se pojavljuju crte kod reprodukcije, podesite "Farbssystem" u "OPTIONEN" izborniku za usklađivanje sustava i kasete (pogledajte str. 120). (Normalno podešeno na "Auto".)

## Isključenje uređaja tijekom premotavanja (Rewind Shut Off)

Pritisnite I/⏮ tijekom premotavanja vrpce. Uređaj će se isključiti, no vrpca će se nastaviti premotavati dok ne dođe do kraja.

## Uporaba brojača vrpce

Pritisnite tipku CLEAR na dijelu vrpce koji želite kasnije pronaći. Brojač na pokazivaču se postavi na "0:00:00".



Za prikaz brojača na zaslonu TV prijemnika, pritisnite DISPLAY tijekom normalne reprodukcije.

## Savjet

- Podesite sliku uporabom tipke TRACKING +/- u sljedećim situacijama:
  - Ako se pojave crtice tijekom usporene reprodukcije.
  - Ako se pojave linije s gornje i donje strane slike tijekom pauze.
  - Ako slika treperi tijekom pauze.

## Napomene

- Kasete snimljene u LP modu u mogu se reproducirati na ovom videorekorderu no nije zajamčena kvaliteta slike.
- Svaki put kad se umetne video kasete, brojač se postavi na "0:00:00".
- Brojač prestaje s brojanjem čim vrpca dođe do praznog dijela.
- Ovisno o vrsti vašeg TV prijemnika, pri reprodukciji video kasete snimljene u NTSC sustavu, može se dogoditi sljedeće:
  - Slika postane crno-bijela.
  - Slika treperi.
  - Nema slike na TV zaslonu.
  - Na TV zaslonu se javljaju vodoravne pruge.
  - Zasićenje boje se poveća ili smanji.
- Nakon 10 sati, brojač na pokazivaču se vrati na "0:00:00" i ponovno počne odbrojavanje.
- Tijekom reprodukcije s promjenom brzine ne čuje se zvuk.
- Prilikom ubrzane reprodukcije prema natrag može doći do smetnji slike.
- Tijekom reprodukcije video kasete moguće je uključiti izbornik za podešavanja, no daljinski upravljač se automatski prebacuje na DVD. Pritisnite SET UP za izlaz iz izbornika.
- Zaustavite reprodukciju diska tijekom reprodukcije video kasete.
- Slika se vraća na normalnu reprodukciju iz usporene reprodukcije prema natrag nakon 30 sekundi.



# Snimanje TV programa **VHS**

## Priprema...

- Uključite DVD uređaj/videorekorder i TV prijemnik.
- Na TV prijemniku odaberite video kanal, tako da se signal iz uređaja pojavi na TV zaslonu.
- Podesite preklopku **TV/DVD•VIDEO** na **DVD•VIDEO** na daljinskom upravljaču (str. 11).
- Provjerite je li kasetna duljeg trajanja od ukupnog vremena materijala za snimanje.

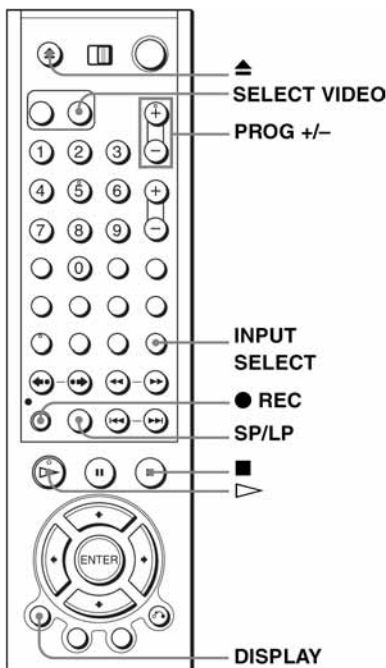

- 1** Pritisnite **SELECT VIDEO** za upravljanje videorekorderom.



- 2** Umetnite nezaštićenu kasetu (plastični graničnik za zaštitu od brisanja ne smije biti odlomljen).



**3**

• PROG/  
TRACKING



- Za snimanje normalnog programa, pritisnite tipku PROG +/- dok se broj željenog programa ne pojavi na pokazivaču.



INPUT  
SELECT



- Za snimanje s dekodera ili drugog ulaznog izvora koji je spojen na jedan od LINE ulaza, pritisnite INPUT SELECT dok se na pokazivaču ne pojavi oznaka spojene linije.

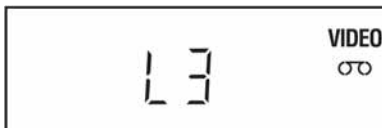

**4**

SP / LP



Pritisnite tipku SP/LP za odabir brzine vrpce SP ili LP.

Iako LP (Long Play) omogućuje dva puta dulje snimanje, SP (Standard Play) osigurava bolju kakvoću slike i zvuka.

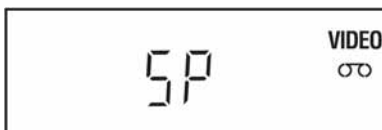

**5**

• REC



Započnite snimanje pritiskom na tipku ● REC.

Na pokazivaču se pojavi crveni indikator snimanja.

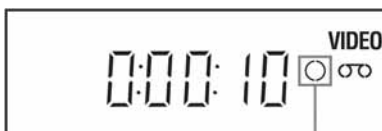

Indikator snimanja

### Zaustavljanje snimanja

Pritisnite ■.

## Provjera preostalog vremena

Tri puta pritisnite tipku DISPLAY. Uz uključeni prikaz na TV zaslonu, ponovno pritisnite DISPLAY za provjeru preostalog trajanja vrpce.

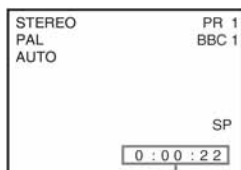

Brojač



Preostalo vrijeme

Za ispravnu provjeru preostalog trajanja vrpce, postavite "Bandlänge Wählen" u izborniku "VHS-EINSTELLUNGEN", ovisno o tipu vrpce koju koristite (pogledajte str. 115).

## Maksimalno vrijeme snimanja

Duljina vrpce	SP	LP
E-180	3 sata	6 sati
E-240	4 sata	8 sati
E-260	4 sata i 20 minuta	8 sati 40 minuta
E-300	5 sati	10 sati

## Gledanje jednog programa za vrijeme snimanja drugog

Odaberite antenski ulaz na TV prijemu i odaberite željeni program na TV prijemu.

Ova promjena programa ne utječe na snimanje.

## Gledanje DVD diska za vrijeme snimanja

**1** Pritisnite tipku SELECT DVD za upravljanje DVD uređajem.

**2** Pritisnite ▲ i uložite disk u uložnicu.

**3** Pritisnite ▷.

Uložnica diska se zatvori i počne reprodukcija DVD diska. Prikaz na TV zaslonu se automatski prebaci na DVD reprodukciju.

## Zaštita snimljene kasete

Za sprječavanje slučajnog brisanja kasete, odломite zaštitni graničnik kao na slici. Ako želite presnimati zaštićenu kasetu, prekrijte otvor samoljepljivom vrpcom.



**Nastavlja se**

### **Savjeti**

- Za odabir programa možete koristiti brojčane tipke na daljinskom upravljaču. Za dvoznamenkaste brojeve, prvo pritisnite -/-- (desetice) i nakon toga brojčane tipke.
- Tipkom INPUT SELECT ili tipkama PROG +/- možete odabrati video izvor s LINE priključnica.
- Na TV zaslonu se prikazuju podaci o stanju vrpce, ali se ne snimaju na vrpcu.
- Ako tijekom snimanja ne želite gledati TV program, možete isključiti TV prijemnik. Ako koristite dekoder, ostavite ga uključenog.

### **Napomene**

- Ako su na vrpcu snimljeni zapisi u PAL i NTSC sustavu, brojač vrpce neće točno prikazati položaj. To je posljedica razlika između ciklusa brojanja kod ova dva video sustava.
- Tijekom snimanja PAY-TV/Canal Plus programa nije moguće gledati drugi PAY-TV/ Canal Plus program.
- Kad umetnete kasetu kraćeg trajanja (npr. T-20 ili T-30) ili u LP modu, prikaz preostalog dijela vrpce možda neće biti ispravan.
- Brojač preostalog dijela vrpce namijenjen je samo za približno mjerenje.
- Preostalo vrijeme se prikaže 30 sekundi nakon stavljanja video kasete.
- Nije moguće presnimavanje DVD diska na video kasetu.
- Za gledanje TV programa tijekom snimanja na video kasetu, zaustavite reprodukciju diska.

# Snimanje TV programa pomoću funkcije ShowView® (samo SLV-D998P D) **VHS**

ShowView sustav omogućuje jednostavno programiranje videorekordera za snimanje pomoću timera. Jednostavno upišite ShowView broj s popisa u TV vodiču. Datum, vrijeme i TV kanal sa željenom emisijom se automatski podešavaju. Pri svakom programiranju možete pohraniti ukupno osam programa, uključujući podešenja načinjena drugim metodama programiranog snimanja.

## Priprema...

- Provjerite je li sat DVD uređaja/ videorekordera podešen na točno vrijeme.
- Uključite DVD uređaj/videorekorder i TV prijemnik. Ako imate dekoder, uključite ga.
- Na TV prijemniku odaberite video kanal, tako da se signal iz uređaja pojavi na TV zaslonu.
- Podesite preklopku TV/DVD•VIDEO na DVD•VIDEO na daljinskom upravljaču (str. 11).
- Umetnite nezaštićenu kasetu (zaštitni graničnik ne smije biti otkinut). Kasetu treba trajati dulje od ukupnog vremena snimanja.
- Ako je u tijeku reprodukcija DVD diska, izbornik za podešavanje se ne može prikazati. Zaustavite zato reprodukciju DVD diska.

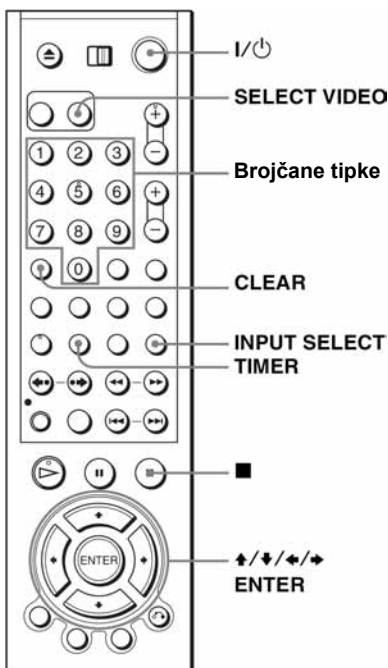

1



Pritisnite SELECT VIDEO za upravljanje videorekorderom.

Nastavlja se

2

SUBTITLE/  
TIMER



Pritisnite TIMER.

Pojavi se izbornik "TIMER-EINSTELLUNGEN".

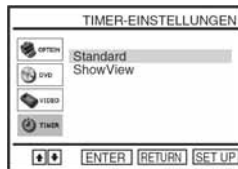

3



Pritisnite  $\blacktriangle$ / $\blacktriangledown$  za odabir "ShowView", zatim pritisnite ENTER.

Pojavi se izbornik "ShowView".

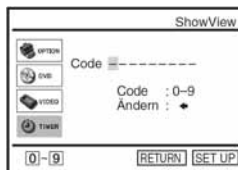

4



Pritisnite brojčane tipke za upis ShowView broja.

Ako pogriješite, pritisnite CLEAR i ponovo upišite ispravan broj.

CLEAR



Možete također pritisnuti  $\blackleftarrow$  za brisanje zadnjeg unesenog broja.

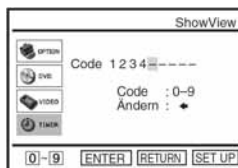

**5**INPUT  
SELECT

CLEAR



Pritisnite ENTER.

Na TV zaslonu se pojave sljedeći podaci: datum, vremena početka i završetka snimanja, programski broj ili naziv postaje, brzina vrpce i VPS (Video Programme System)/PDC (Programme Delivery Control) podešenja.

PR	TAG	BEGINN	ENDE	SP/LP	V/P
35	SA 19	19 : 00	20 : 00	SP	Aus
---	---	---	---	---	---
---	---	---	---	---	---
---	---	---	---	---	---
---	---	---	---	---	---
---	---	---	---	---	---
---	---	---	---	---	---
---	---	---	---	---	---
---	---	---	---	---	---
<div style="display: flex; justify-content: space-between; border-top: 1px solid black; padding-top: 2px;"> <span>◀ ▶ ⏪ ⏩</span> <span>ENTER</span> <span>CLEAR</span> <span>SETUP</span> </div>					

- Ako se u stupcu "PR" (program) pojavi oznaka "--" (to se može dogoditi kod lokalnih TV postaja), potrebno je ručno odabrati odgovarajući programski broj. Pritisnite ▲/▼ za odabir željenog programskog broja. Ako ne odaberete programski broj datum, vrijeme početka i završetka snimanja, brzinu vrpce i VPS podešenja nećete moći podesiti.
- Za snimanje preko dekodera ili nekog drugog izvora spojenog na LINE priključnicu, pritisnite INPUT SELECT tako da se na pokazivaču pojavi oznaka izvora na položaju "PR".

Ovaj postupak potrebno je izvesti samo jednom za određeni kanal. Videorekorder će zatim pohraniti podešenja.

Ako su podaci netočni, pritisnite CLEAR.

**6**

Ako želite promijeniti datum, brzinu vrpce i podešenja VPS/PDC funkcije:

- 1 Pritisnite ◀/▶ dok se oznaka ne postavi na funkciju koju želite promijeniti.
- 2 Pritisnite ▲/▼ za ponovno podešenje.

- Za snimanje istog programa svakog dana u tjednu ili istog dana svakog tjedna, pogledajte opis "Dnevno/tjedno snimanje" na str. 56.
- Za uporabu VPS/PDC funkcije, uključite ("Ein") "V/P". Za detalje o korištenju VPS/PDC funkcije, pogledajte opis "Programirano snimanje pomoću VPS/PDC signala", str. 56.

PR	TAG	BEGINN	ENDE	SP/LP	V/P
35	SA 19	19 : 00	20 : 00	SP	Aus
---	---	---	---	---	---
---	---	---	---	---	---
---	---	---	---	---	---
---	---	---	---	---	---
---	---	---	---	---	---
---	---	---	---	---	---
---	---	---	---	---	---
---	---	---	---	---	---
<div style="display: flex; justify-content: space-between; border-top: 1px solid black; padding-top: 2px;"> <span>◀ ▶ ⏪ ⏩</span> <span>ENTER</span> <span>CLEAR</span> <span>SETUP</span> </div>					

**7**

Pritisnite ENTER za potvrdu podešenja.

**8**

Pritisnite ENTER za potvrdu svih podešenja

---

**9**

Pritisnite I/O za isključenje DVD-videorekordera.

Na pokazivaču se pojavi oznaka ⊕ i videorekorder se prebaci u pripravno stanje za snimanje.

Za snimanje preko dekodera ili drugog izvora, ostavite spojenu opremu uključenom.

---

### **Zaustavljanje snimanja**

Za zaustavljanje DVD uređaja/videorekordera tijekom snimanja, pritisnite SELECT VIDEO te zatim pritisnite ■.

### **Dnevno/tjedno snimanje**

U koraku 5 prema gornjem opisu, pritisnite ↓ za odabir načina snimanja. Svakim pritiskom na tipku ↓, oznaka se mijenja kao na donjem prikazu. Pritisnite ↑ za promjenu oznaka u obrnutom slijedu.

**heute (danas) → TÄGL (svaki dan) → MO~SA (od ponedjeljka do subote) → MO~FR (od ponedjeljka do petka) → W-SA (svake subote) ..... → W-SO (svake nedjelje) → 1 Monat später (1 mjesec kasnije) → (datumi se odbrojavaju) → heute (danas)**

### **Programirano snimanje pomoću VPS/PDC signala**

Neke TV postaje, zajedno sa svojim programom, emitiraju i VPS ili PDC signale. Ovi signali osiguravaju programirano snimanje bez obzira na kašnjenje početka programa, prerane početke ili prekide emitiranja.

Pri uporabi VPS/PDC funkcije, u koraku 6 prema gornjem opisu uključite ("Ein") "V/P". Također možete koristiti VPS/PDC funkciju za izvor spojen na jedan ili više LINE ulaza.

### **Gledanje drugog TV programa nakon podešavanja timera**

Odaberite antenski ulaz na TV prijemniku i odaberite željeni program na TV prijemniku.

Ova promjena programa ne utječe na snimanje.

### **Uporaba funkcije automatske regulacije brzine vrpce**

U koraku 5 prema gornjem opisu pritisnite ↓ za odabir "Auto". Kada snimate u SP modu i preostalo vrijeme na kaseti je kraće od snimanja, brzina vrpce se automatski mijenja u LP. Na dijelu vrpce u kojem je nastala ova promjena, može doći do manjih smetnji u slici. Da bi ova funkcija radila ispravno, "Bandlänge wählen" podešenja u izborniku "VHS-EINSTELLUNGEN" moraju biti točna (str. 115).



### **Savjeti**

- Ako se pojavi indikator ○, videorekorder trenutno snima ovaj program.
- Tijekom snimanja na video kasetu možete također:
  - Resetirati brojač (str. 48).
  - Uključiti prikaz informacija o vrpci na zaslonu TV prijemnika (str. 51).
- Možete produljiti podešeno vrijeme ShowView funkcije za 10, 20, 30, 40, 50 ili 60 minuta. "Show View Zeit+" u izborniku "OPTIONEN" podesite na željeno produljene vremena na str. 120.
- Za potvrdu, promjenu ili brisanje programiranih podešenja, pogledajte opis "Provjera/promjena/poništenje programiranog snimanja" na str. 61.

### **Napomene**

- Ako je VPS/PDC signal preslab ili ako TV postaja ne emitira VPS/PDC signale, videorekorder će započeti snimanje u podešeno vrijeme bez uporabe VPS/PDC funkcije.
- Ako pritisnete I/⏏ a video kasetu nije umetnuta, na pokazivaču trepće indikator ⊖.

# Programirano snimanje pomoću vremenske funkcije **VHS**

Moguće je pohraniti ukupno 6 programa.

## Priprema...

- Provjerite je li sat DVD uređaja/ videorekordera podešen na točno vrijeme.
- Uključite DVD uređaj/videorekorder i TV prijemnik. Snimate li preko dekodera, uključite dekoder.
- Na TV prijemniku odaberite video kanal, tako da se signal iz uređaja pojavi na TV zaslonu.
- Umetnite nezaštićenu kasetu (zaštitni graničnik ne smije biti otkinut). Kasetna treba trajati dulje od ukupnog vremena snimanja.
- Ako je u tijeku DVD reprodukcija, nije moguće uključiti izbornik za podešavanje. Zaustavite reprodukciju DVD diska.

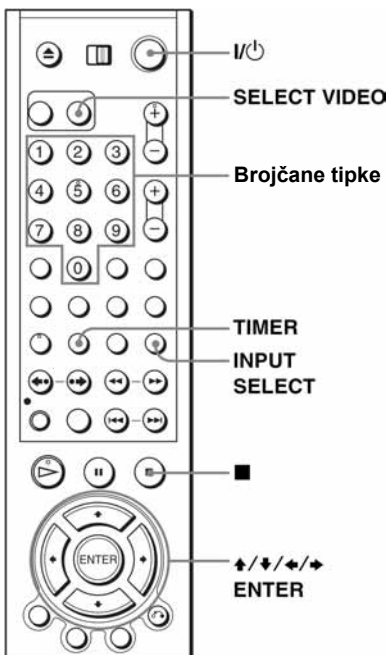

**1** **SELECT VIDEO** Pritisnite SELECT VIDEO za upravljanje videorekorderom.

**2** **SUBTITLE/TIMER** Pritisnite TIMER.

- Samo SLV-D998P D  
Pojavljuje se "TIMER-EINSTELLUNGEN" izbornik.

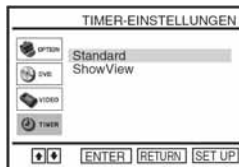

- Samo SLV-D993P E  
Pojavljuje se izbornik za programiranje timera.  
Korak 3 preskočite.



**3**

Samo SLV-D998P D

Pritisnite  $\blacktriangle/\blacktriangledown$  za odabir opcije "Standard", te pritisnite ENTER.

Pojavljuje se izbornik za programiranje timera.

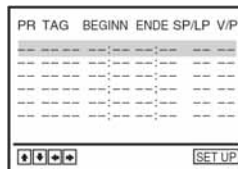
**4**

Podesite datum, vrijeme početka i završetka snimanja, programski broj, brzinu vrpce i VPS/PDC funkciju.

**1** Pritisnite  $\blacktriangleright$  za odabir svakog podatka redom.

**2** Pritisnite  $\blacktriangle/\blacktriangledown$  za podešenje svakog podatka.

Za ispravak podešenja, pritisnite  $\blacktriangleleft$  za povratak na taj podatak i ponovo ga podesite.

- Za snimanje istog programa svakog dana u tjednu ili istog dana svakog tjedna, pogledajte opis "Dnevno/tjedno snimanje" na str. 60.

- Za uporabu VPS/PDC funkcije, uključite ("Ein") "V/P". Podrobnije podatke o VPS/PDC funkciji potražite u opisu "Programirano snimanje pomoću VPS/PDC signala" na str. 56.

- Za snimanje s izvora spojenog na LINE ulaz, pritisnite INPUT SELECT za prikaz izvora na položaju "PR".

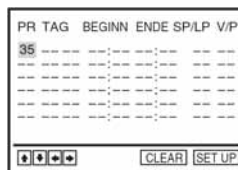

INPUT  
SELECT

**5**

Pritisnite ENTER za potvrdu podešenja.

Za odabir drugog podešenja, pritisnite  $\blacktriangle/\blacktriangledown$  za odabir novog retka te ponovite korak 4.

**6**

Pritisnite ENTER za potvrdu svih podešenja

**7**

Pritisnite  $I/O$  za isključenje videorekordera.

Na pokazivaču se pojavi oznaka  $\oplus$  i videorekorder se prebaci u pripravno stanje za snimanje.

Za snimanje s dekodera ili drugog izvora, ostavite spojeni uređaj uključen.

### Prekid snimanja

Za zaustavljanje snimanja, pritisnite SELECT VIDEO, te tipku  $\blacksquare$ .

## Dnevno/tjedno snimanje

U koraku 3 prema gornjem opisu, pritisnite  $\blacktriangledown$  za odabir načina snimanja. Svakim pritiskom na tipku  $\blacktriangledown$ , oznaka se mijenja prema donjem prikazu. Pritisnite  $\blacktriangle$  za promjenu oznaka u obrnutom slijedu.

**heute (danas) → TÄGL (svaki dan) → MO~SA (od ponedjeljka do subote) → MO~FR (od ponedjeljka do petka) → W-SA (svake subote) ..... → W-SO (svake nedjelje) → 1 Monat später (1 mjesec kasnije) → (datumi se odbrojavaju) → heute (danas)**

## Gledanje drugog TV programa nakon podešavanja timera

Odaberite antenski ulaz na TV prijemu i odaberite željeni program na TV prijemu.

Ova promjena programa ne utječe na snimanje.

## Uporaba funkcije automatske regulacije brzine vrpce

U koraku 4 prema gornjem opisu pritisnite  $\blacktriangledown$  za odabir "Auto". Kada snimate u SP načinu i preostalo vrijeme na kaseti je kraće od snimanja, brzina vrpce se automatski mijenja u LP. Na dijelu vrpce u kojem nastaje ova promjena može doći do manjih smetnji u slici. Da bi ova funkcija radila ispravno, "Bandlänge wählen" podešenja u izborniku "VHS-EINSTELLUNGEN" moraju biti točna (pogledajte str. 115).

## Savjeti

- Ako se indikator  $\bigcirc$  pojavi, to znači da videorekorder upravo snima taj program.
- Moguće je izvesti sljedeće radnje za vrijeme snimanja:
  - Resetiranje brojača (str. 48).
  - Prikaz informacija na TV zaslonu (str. 51).
- Za potvrdu, promjenu ili brisanje programiranih podešenja, pogledajte opisu "Provjera/promjena/poništenje programiranog snimanja" (str. 61).
- Izbornik za programiranje timera možete prikazati i tako da u koraku 2 prvo pritisnete SET UP i zatim  $\blacktriangle/\blacktriangledown$  te odaberete  (TIMER) te pritisnete ENTER.

## Napomene

- Kod podešavanja vremenske funkcije s VPS/PDC signalima, unesite vrijeme početka i završetka programa točno kako je navedeno u TV vodiču. U suprotnom, VPS/PDC funkcija neće raditi.
- Ako je VPS/PDC signal preslab ili ako TV postaja ne emitira VPS/PDC signale, videorekorder će započeti snimanje u podešeno vrijeme bez uporabe VPS/PDC funkcije.
- Ako pritisnete  $I/\cup$  a video kasete nije umetnuta, na pokazivaču trepće indikator  $\ominus$ .

# Provjera/promjena/poništenje programiranog snimanja **VHS**

## Priprema...

- Provjerite je li sat DVD uređaja/videorekordera podešen na točno vrijeme.
- Uključite DVD uređaj/videorekorder i TV prijemnik. Snimate li s dekodera, uključite dekodera.
- Na TV prijemniku odaberite video kanal, tako da se signal iz uređaja pojavi na TV zaslonu.
- Podesite preklopku TV/DVD•VIDEO na DVD•VIDEO na daljinskom upravljaču (str. 11).
- Umetnite nezaštićenu kasetu (zaštitni graničnik ne smije biti odlomljen). Kasetu treba trajati dulje od ukupnog vremena snimanja.
- Ako je u tijeku DVD reprodukcija, nije moguće uključiti izbornik za podešavanja. Zaustavite reprodukciju DVD diska.

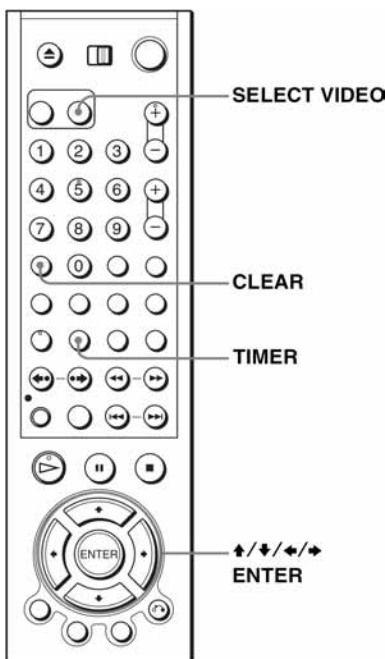

**1** **SELECT VIDEO** Pritisnite SELECT VIDEO za upravljanje videorekorderom.

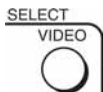

**2** **SUBTITLE/TIMER** Pritisnite TIMER.



- Samo SLV-D998P D  
Pojavit će se "TIMER-EINSTELLUNGEN" izbornik.

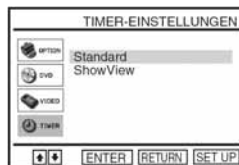

- Samo SLV-D993P E  
Pojavit će se izbornik za podešavanje timera.  
Korak 3 preskočite.

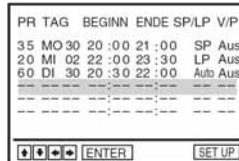

**Nastavlja se**

**3**

Samo SLV-D998P D

Pritisnite  $\uparrow/\downarrow$  za odabir opcije "Standard",  
zatim pritisnite ENTER.

Prikazuje se izbornik za programiranje timera.

PR	TAG	BEGINN	ENDE	SP/LP	V/P
35	MO 30	20 :00	21 :00	SP	Aus
20	MI 02	22 :00	23 :30	LP	Aus
60	DI 30	20 :30	22 :00	Auto	Aus
---	---	---	---	---	---
---	---	---	---	---	---
---	---	---	---	---	---
<div style="display: flex; justify-content: space-between; align-items: center;"> <span><math>\uparrow/\downarrow/\leftarrow/\rightarrow</math> [ENTER]</span> <span>[SET UP]</span> </div>					

**4**

CLEAR



Pritisnite  $\uparrow/\downarrow$  za odabir podešenja koje želite  
promijeniti ili poništiti.

- Za promjenu podešenja, pritisnite  $\leftarrow/\rightarrow$  za odabir podešenja koje želite promijeniti i pritisnite  $\uparrow/\downarrow$  kako bi ga ponovo podesili.
- Za poništenje podešenja, pritisnite CLEAR.

PR	TAG	BEGINN	ENDE	SP/LP	V/P
35	MO 30	20 :00	21 :00	SP	Aus
20	MI 02	22 :00	23 :30	LP	Aus
60	DI 30	20 :30	22 :00	Auto	Aus
---	---	---	---	---	---
---	---	---	---	---	---
---	---	---	---	---	---
<div style="display: flex; justify-content: space-between; align-items: center;"> <span><math>\uparrow/\downarrow/\leftarrow/\rightarrow</math> [ENTER] [CLEAR] [SET UP]</span> </div>					

**5**

Pritisnite ENTER za potvrdu podešenja.

**6**

Pritisnite ENTER za potvrdu svih podešenja.

Ako još imate programiranih snimanja, isključite videorekorder tako da uređaj prijeđe u stanje pripravnosti za snimanje.

Ako snimate preko dekodera ili nekog drugog video izvora, ostavite dekoder ili drugi uređaj uključenim.

### Zatvaranje izbornika za programiranje timera

Pritisnite SET UP.

## U slučaju preklapanja programiranih snimanja

Program čije snimanje započinje prvo ima najveću prednost i sljedeći program će se početi snimati tek nakon završetka prvog. Ako programi započinju u isto vrijeme, snimat će se onaj program koji se nalazi na prvom mjestu u izborniku.

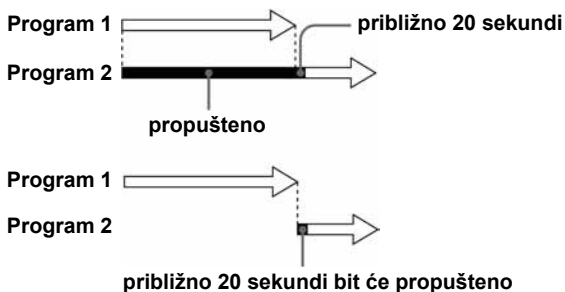

### Savjet

- Izbornik za programiranje timera možete prikazati i tako da u koraku 2 prvo pritisnete SET UP i zatim ▲/▼ te odaberete  (TIMER) te pritisnete ENTER.

# Podešavanje zvuka DVDVideo DVDVR

Izbornik "Toneinstellungen" omogućuje podešavanje zvuka prema uvjetima reprodukcije i načinu spajanja uređaja.

## Priprema...

- Podesite preklopku TV/DVD•VIDEO na DVD•VIDEO na daljinskom upravljaču (str. 11).

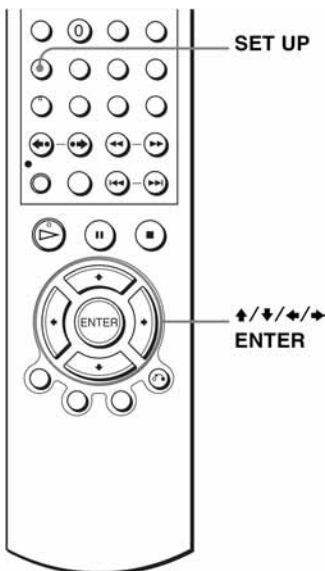

- 1** Pritisnite SET UP kada je uređaj zaustavljen, te tipkama odaberite opciju (DVD), te pritisnite ENTER.



- 2** Pritisnite za odabir opcije "Toneinstellungen", zatim pritisnite ENTER.

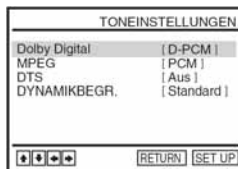



- 3** Pritisnite za odabir opcije podešavanja s prikazanog popisa: "Dolby Digital", "MPEG", "DTS" ili "DYNAMIKBEGR."





---

**4**Pritisnite   za odabir opcije.

---

**5**

SET UP



Pritisnite SET UP za izlaz iz izbornika.

---

**Opcije izbornika****• Dolby Digital**

Za odabir vrste Dolby Digital signala.

Standardno podešenje je otisnuto debljim slovima.

<b>D-PCM</b>	Odaberite ovo podešenje kad je uređaj spojen na audio komponentu koja nema ugrađen Dolby Digital dekoder.
Dolby Digital	Odaberite ovo podešenje kad je uređaj spojen na audio komponentu s ugrađenim Dolby Digital dekoderom.

**• MPEG**

Za odabir vrste MPEG audio signala.

Standardno podešenje je otisnuto debljim slovima.

<b>PCM</b>	Odaberite ovo podešenje kad je uređaj spojen na audio komponentu koja nema ugrađen MPEG dekoder. Ako reproducirate MPEG Audio zvučne zapise, uređaj prosljeđuje na izlaz stereo signale preko DIGITAL AUDIO OUT (COAXIAL) priključka.
MPEG	Odaberite ovo podešenje kad je uređaj spojen na audio komponentu s ugrađenim MPEG dekoderom.

**• DTS**

Za odabir vrste DTS signala.

Standardno podešenje je otisnuto debljim slovima.

<b>Aus (isključeno)</b>	Odaberite ovo podešenje kad je uređaj spojen na audio komponentu koja nema ugrađen DTS dekoder.
Ein (uključeno)	Odaberite ovo podešenje kad je uređaj spojen na audio komponentu s ugrađenim DTS dekoderom.

---

**Nastavlja se**

- DYNAMIKBEGR. (Kontrola dinamičkog opsega)

Omogućuje postizanje čistog zvuka uz malu glasnoću zvuka pri reprodukciji DVD diska koji ima funkciju "DYNAMIKBEGR.". Ovo ima utjecaja na izlaz na sljedećim priključnicama:

- OUT AUDIO L/R priključnice
- DIGITAL AUDIO OUT (COAXIAL) samo kada je funkcija "Dolby Digital" postavljena na "D-PCM".

Standardno podešenje je otisnuto debljim slovima.

<b>Standard</b>	U normalnim okolnostima odaberite ovaj položaj.
Gesamter Bereich	Omogućava stvaranje osjećaja stvarne nazočnosti na mjestu izvođenja.

### Napomene

- Spojite li komponentu koja ne podržava odabranu vrstu audio signala, iz zvučnika će se čuti neugodan glasan šum (ili neće biti zvuka) koji može naškoditi vašem sluhu ili uzrokovati oštećenje zvučnika.
- Šumove možete čuti i pri korištenju linearnog PCM tona. Pojava ne predstavlja funkcionalan problem.
- Audio signali se možda neće ispravno reproducirati ako je opcija "MPEG" u izborniku "TONEINSTELLUNGEN" podešena na "MPEG" tijekom reprodukcije Super-VCD diska.

# Podešavanje prikaza **DVDVideo**

Izbornik "Bildschirmeinstellungen" omogućuje podešavanje prikaza na zaslonu prema uvjetima reprodukcije i načinu spajanja uređaja.

## Priprema...

- Podesite preklopku **TV/DVD•VIDEO** na **DVD•VIDEO** na daljinskom upravljaču (str. 11).

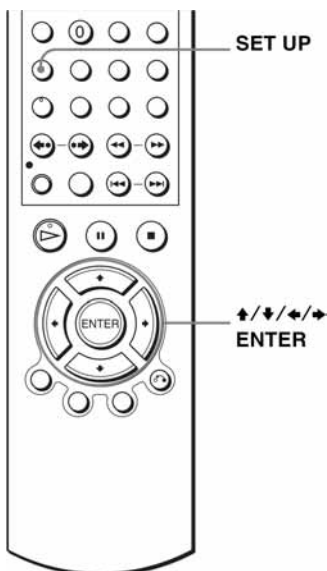

- 1** Pritisnite **SET UP** kada je uređaj zaustavljen, te tipkama **↑/↓** odaberite opciju  (DVD), te pritisnite **ENTER**.



- 2** Pritisnite **↑/↓** za odabir opcije "Bildschirmeinstellungen", zatim pritisnite **ENTER**.



- 3** Pritisnite **↑/↓** za odabir opcije podešenja s prikazanog popisa: "TV-Gerät", "DVD LINE1 RGB-Ausgang", "DVD S-Videoausg" ili "DVD Component-Ausgang".



Za uključivanje opcije "Progressive", pogledajte str. 69.

**Nastavlja se**

**4**

Pritisnite ◀/▶ za odabir opcije.

**5**

SET UP



Pritisnite SET UP za izlaz iz izbornika.

- TV-Gerät

Za odabir formata zaslona spojenog TV prijemnika (standardan 4:3 ili široki format). Standardno podešenje je otisnuto debljim slovima.

<b>4:3 Letter Box</b>	Odaberite ovo podešenje kad na uređaj spojite standardni 4:3 TV prijemnik. Prikazuje široku sliku na kojoj se vide pruge na gornjem i donjem dijelu zaslona.
4:3 Pan Scan	Odaberite ovo podešenje kad na uređaj spojite standardni 4:3 TV prijemnik. Prikazuje široku sliku na cijelom zaslonu tako da je dio slike automatski odrezan.
16:9	Odaberite ovo podešenje kad na uređaj spojite TV prijemnik sa širokim zaslonom ili s funkcijom prikaza slike u širokom formatu.

4:3 Letter Box



4:3 Pan Scan



16:9



- DVD LINE1 RGB-Ausgang

Odabir mod izlaznog video signala iz LINE-1 (EURO AV) priključka na stražnjoj strani uređaja.

Standardno podešenje je otisnuto debljim slovima.

<b>Aus</b>	Onemogućuje izlaz RGB signala.
Ein	Omogućuje izlaz RGB signala.

- DVD S-Videoausg

Za odabir moda izlaza video signala iz S-VIDEO OUT priključnice na stražnjoj strani uređaja.

Standardno podešenje je otisnuto debljim slovima.

<b>Ein</b>	Odaberite ovu opciju kad je uređaj spojen na TV preko S-VIDEO priključka.
Aus	Odaberite ovu opciju kad je uređaj spojen na TV koji nema S-VIDEO priključak.

- DVD Component-Ausgang

Za uključivanje ili isključivanje komponentnog izlaznog signala na priključnicama sa stražnje strane uređaja.

Standardno podešenje je otisnuto debljim slovima.

<b>Ein</b>	Odaberite ovu opciju kad želite da uređaj odašilje komponentni DVD signal.
<b>Aus</b>	Odaberite ovu opciju kad želite prekinuti odašiljanje komponentnog DVD signala.

### Napomene

- Podešenja reprodukcije pohranjena na disku imaju prednost pred podešavanjima izbornika "DVD- EINSTELLUNGEN" i možda neće raditi sve opisane funkcije.
- Ovisno o DVD-VIDEO disku, možda će uređaj automatski odabrati "4:3 Letter Box" umjesto "4:3 Pan Scan" i obratno.
- Povezivanje putem priključka S-VIDEO OUT namijenjeno je samo za DVD uređaj.
- Ako je uključena ("Ein") opcija u "DVD LINE1 RGB-Ausgang" podešavanju, "DVD S-Videoausg" i "DVD Component-Ausgang"\* će se automatski isključiti ("Aus").
- Ako je uključena ("Ein") opcija u "DVD LINE1 RGB-Ausgang" podešavanju, izlazi "DVD S.Videoausg" i "DVD Component-Ausgang" neće ispravno funkcionirati.
- Ako uključite ("Ein") opcije "DVD S-Videoausg" i "DVD Component-Ausgang", automatski se isključuje ("Aus") "DVD LINE1 RGB-Ausgang" opcija.
- Ako uključite ("Ein") opciju "Progressive", opcija "DVD LINE1 RGB-Ausgang" se automatski isključuje ("Aus").

## Podešavanje opcije "Progressive"

Ako vaš TV prijemnik prima signale progresivnog formata (525P/625P), možete postići točnu reprodukciju boje i visoku kvalitetu slike.

- 1 Ponovite korake 1 i 2 sa str. 67 i tipkama **▲/▼** odaberite opciju "Progressive".



- 2 Pritisnite **◀/▶** za odabir opcije "Ein" i potvrdite tipkom ENTER.



### 3 Pratite prikaz na zaslonu TV prijemnika.

- 1 Provjerite može li vaš TV prijemnik koristiti Progressive opciju (525P/625P).
- 2 Spojite uređaje komponentnim video kabelom (crveno/zeleno/plave priključnice). Pogledajte način spajanja **B** na str. 34.
- 3 Odaberite [OK] tipkama ◀/▶ kako biste testirali video signal.

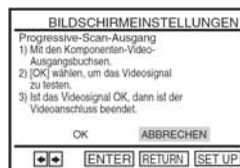

### 4 Ako video signal djeluje ispravno, video priključivanje je završeno. Pritisnite tipku ENTER.

Na uređaju svijetli narančasti indikator PROGRESSIVE.

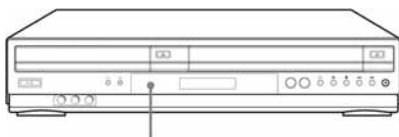

Indikator PROGRESSIVE



Ako slika nije ispravna, pritisnite tipku ↶ RETURN. Provjerite priključke (str. 34).

### 5 Pritisnite SET UP za napuštanje izbornika.

#### Prekidanje podešavanja "Progressive"

Odaberite "Aus" u koraku 2.

Podešavanje "Progressive" možete prekinuti u stop modu DVD uređaja/ videorekordera tako da na uređaju držite najmanje pet sekundi pritisnutu tipku **III**.

#### Napomena

- Ako ste uključili "Progressive" opciju na DVD uređaju spojenim s TV prijemnikom koji na podržava progresivni signal, pogoršat će se kvaliteta slike. Isključite ("Aus") opciju "Progressive".

# Podešavanje jezika izbornika ili dijaloga

## DVDVideo

Moguće je podesiti različite jezike za izbornik, dijaloge ili titlove.

### Priprema...

- Podesite preklopku **TV/DVD•VIDEO** na **DVD•VIDEO** na daljinskom upravljaču (str. 11).

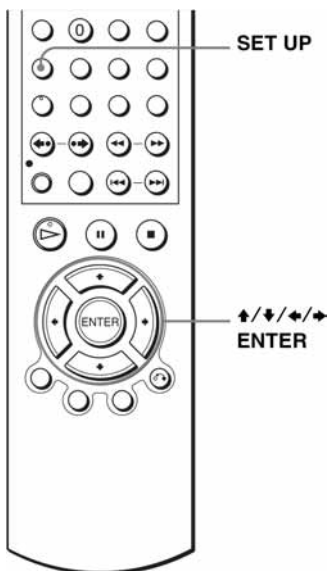

- 1** Pritisnite SET UP kada je uređaj zaustavljen, te tipkama odaberite opciju (DVD), te pritisnite ENTER.



- 2** Pritisnite za odabir opcije "Spracheneinstellung", zatim pritisnite ENTER. Pojavit će se "SPRACHENEINSTELLUNG" izbornik.



- 3** Pritisnite za odabir opcije jezika iz liste: "DVD Menü" (DVD izbornik), "Ton" (zvuk) ili "Untertitel" (titlovi). Zatim pritisnite ENTER.



Nastavlja se

4



Pritisnite  $\blacktriangle/\blacktriangledown$  za odabir željenog jezika izbornika, zatim pritisnite ENTER:

- **SPRACHE DVD-MENÜ**  
Možete odabrati željeni jezik izbornika diska.

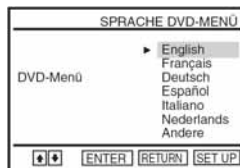

- **TON FÜR WIEDERGABE**  
Za promjenu jezika zvučnog zapisa. Kada je odabrana opcija "Original", bit će odabran glavni jezik s diska.



- **UNTERTITEL-SPRACHE**  
Za odabir jezika titlova snimljenih na DVD VIDEO. Ako odaberete opciju "Wie Ton", jezik titlova će se prilagoditi jeziku zvučnog zapisa.



5

SET UP



Pritisnite SET UP za izlaz iz izbornika.

### Savjet

- Odaberete li u koraku 4 opciju "Andere", pojavit će se dodatni izbornik jezika. Tipkama  $\blacktriangle/\blacktriangledown/\blacktriangleleft/\blacktriangleright$  odaberite željeni jezik, zatim pritisnite ENTER.



### Napomene

- Ako u koraku 4 odaberete jezik koji nije snimljen na DVD VIDEO disk, uređaj automatski odabere neki od snimljenih jezika.
- Podešenja reprodukcije pohranjena na disk imaju prednost u odnosu na podešenja izbornika DVD SETUP i možda neće raditi sve opisane funkcije.
- Ako promijenite SPRACHE DVD-MENÜ podešenje nakon reprodukcije diska, pritisnite  $\blacktriangle$  za otvaranje i zatvaranje uložnice, da biste uključili izbornik, te ponovo pokrenite reprodukciju.





# Ograničenje reprodukcije **DVDVideo**

Moguće je ograničiti reprodukciju nekih DVD VIDEO diskova na prethodno određenu razinu, u skladu s dobi gledatelja. Funkcija ograničenja reprodukcije (Kindersicherung) omogućuje podešavanje razine ograničenja reprodukcije.

## Priprema...

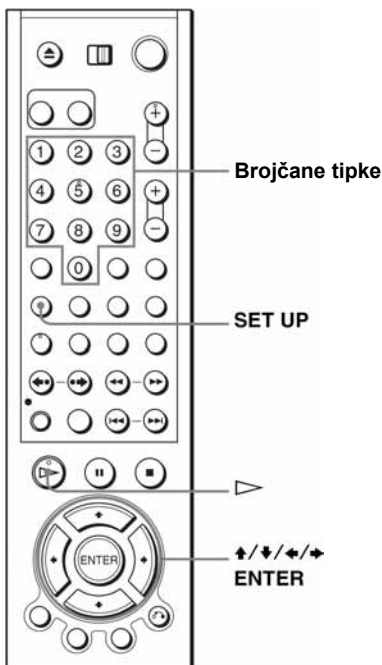
- Podesite preklopku TV/DVD•VIDEO na DVD•VIDEO na daljinskom upravljaču (str. 11).



- 1** Pritisnite SET UP kada je uređaj zaustavljen, te tipkama  $\uparrow/\downarrow$  odaberite opciju  (DVD), te pritisnite ENTER.



- 2** Pritisnite  $\uparrow/\downarrow$  za odabir opcije "Kindersicherung", zatim pritisnite ENTER



**3**

Pritisnite **→** za odabir opcije "Ja" (da).

- Ako niste unijeli zaporku

Pojavi se izbornik za unos nove zaporkе. Unesite 4-znamenkastu zaporku brojčanim tipkama.

Pojavi se izbornik za potvrdu zaporkе. Ponovno unesite zaporku.

- Ukoliko ste već registrirali zaporku

Pojavi se izbornik za unos zaporkе. Unesite 4-znamenkastu zaporku brojčanim tipkama.

Ako ste isključili ("Aus") opciju "Passwort verwenden" nakon unosa zaporkе, na zaslonu se ne pojavljuje natpis "PASSWORT-PRÜFUNG".

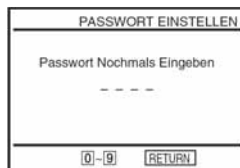
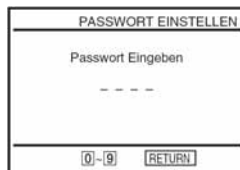
**4**

Pritisnite **↑/↓** za odabir opcije "Freigabe-Ebene" (razina ograničenja), zatim pritisnite ENTER.

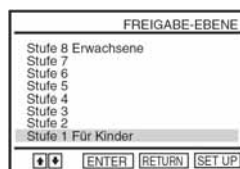
**5**

Pritisnite **↑/↓** za odabir željene razine ograničenja, zatim pritisnite ENTER.

Raspoložive su sljedeće opcije:

Stufe 8 (odrasli) ↔ Stufe 7 ↔ Stufe 6 ↔ Stufe 5 ↔ Stufe 4 ↔ Stufe 3 ↔ Stufe 2 ↔ Stufe 1 (djeca)

Što je razina veća, veće je ograničenje.

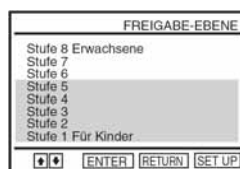
**6**

SET UP



Pritisnite SET UP za izlaz iz izbornika.

## Promjena zaporke

- 1** U koraku 4 na str. 74 odaberite "Passwort ändern".  
Pojavi se izbornik za unos nove zaporke.
- 2** Unesite 4-znamenkastu zaporku brojčanim tipkama.  
Pojavi se izbornik za potvrdu zaporke.
- 3** Ponovno unesite novu zaporku.

## Isključenje funkcije ograničenja reprodukcije

Podesite "Passwort verwenden" na "Nein" u koraku 3 na str. 74.

## Reprodukcija diska za koji je podešena funkcija ograničenja reprodukcije

- 1** Uložite disk te pritisnite  $\triangleright$ .  
Pojavi se izbornik za unos zaporke.
- 2** Unesite 4-znamenkastu zaporku brojčanim tipkama.  
Uređaj započinje reprodukciju diska.

## Ako zaboravite zaporku

- 1** Izvadite disk i isključite DVD uređaj/videorekorder
- 2** Ponovno uključite DVD uređaj/videorekorder bez diska u uređaju.
- 3** Pritisnite i 5 sekundi zadržite pritisnutima istovremeno  $\lll$  i  $\ggg$ .  
Na zaslonu se pojavi "Reset OK".
- 4** Isključite DVD uređaj/videorekorder.  
Zaporka se izbriše.
- 5** Za novu zaporku, slijedite korak 3 na str. 74.

## Napomene

- Pri reprodukciji DVD diskova koji nemaju funkciju ograničenja reprodukcije, na ovom uređaju se ne može ograničiti reprodukcija.
- Sve razine ograničenja ispod razine koju ste podesili bit će blokirane.
- Zapišite zaporku i držite je na sigurnom mjestu da je ne zaboravite.
- Sva podešavanja koja ste podesili u izborniku "DVD-EINSTELLUNGEN" obrisat će se prilikom brisanja zaporke.
  - Podešavanje jezika
  - Podešavanje zvuka
  - Podešavanje prikaza (slike)
  - Ograničenje reprodukcije

## Uporaba DVD izbornika DVDVideo



DVD je podijeljen na duže slikovne ili glazbene dijelove koji se nazivaju naslovi. Pri reprodukciji DVD VIDEO diska koji sadrži nekoliko naslova, možete pomoću tipke TOP MENU odabrati željeni naslov.

Pri reprodukciji DVD VIDEO diska koji omogućuje odabir opcija, primjerice jezika titlova i jezika govora, odaberite ove opcije pomoću tipke MENU.

### Priprema...

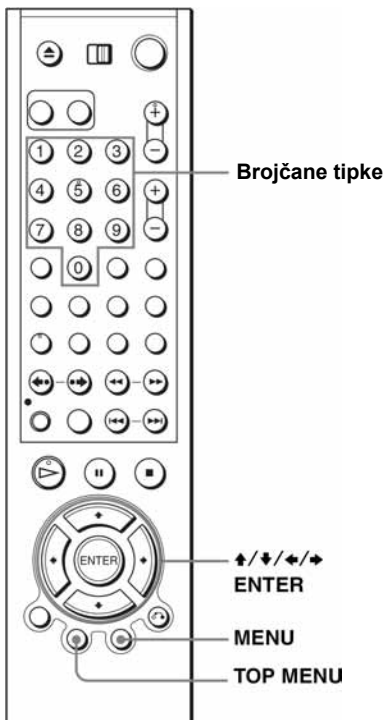
- Podesite preklopku TV/DVD•VIDEO na DVD•VIDEO na daljinskom upravljaču (str. 11).



- 1**
- 
- TOP MENU
- 
- MENU
- Pritisnite tipku TOP MENU ili MENU.  
Na TV zaslonu se pojavi izbornik diska.  
Sadržaj izbornika se razlikuje ovisno o disku.

- 2**
- 
- Pritisnite  $\uparrow/\downarrow/\leftarrow/\rightarrow$  za odabir opcije koju želite reproducirati ili izmijeniti te pritisnite ENTER.

Za odabir opcije možete također koristiti brojčane tipke.



### Napomena

- Kod nekih DVD VIDEO diskova možda nećete moći koristiti tipku TOP MENU.

# Zumiranje scene

DVDVideo

DVDVR

VCD

DATA-CD

DATA-DVD

Moguće je koristiti zoom opciju tijekom reprodukcije ili kad je slika zaustavljena. O zoom opciji uz JPEG slike pročitajte na str. 96 "Reprodukcija JPEG slika".

Uporaba zoom opcije uz DivX video datoteke opisana je u poglavlju "Reprodukcija DivX<sup>®</sup> video datoteka" na str. 100.

## Priprema...

- Podesite preklopku **TV/DVD•VIDEO** na **DVD•VIDEO** na daljinskom upravljaču (str. 11).

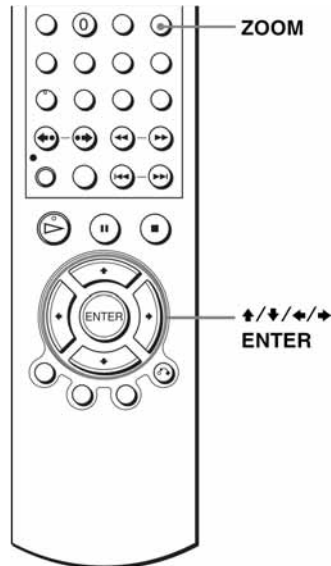

1



Pritisnite tipku ZOOM.  
Pojava se

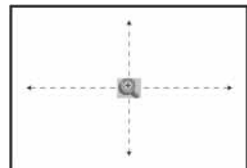

2



Pritisnite za pomicanje indikatora na dio koji želite uvećati.

3



Više puta pritisnite ENTER za promjenu uvećanja.  
Svakim pritiskom tipke, uvećanje se mijenja na sljedeći način.  
2x → 4x → 2x → normalna veličina.

## Napomene

- Nije moguće koristiti uvećanje 4x tijekom reprodukcije VIDEO CD diska.
- Funkcija zoom možda neće biti raspoloživa kod nekih DVD diskova.

# Promjena kuta kamere **DVDVideo**

Kod DVD-VIDEO diskova kod kojih je scena snimljena iz više kutova, na zaslonu se pojavi oznaka "1/6" kada pritisnete ANGLE tijekom reprodukcije. To znači da možete mijenjati kut kamere.

## Priprema...

- Podesite preklopku **TV/DVD•VIDEO** na **DVD•VIDEO** na daljinskom upravljaču (str. 11).

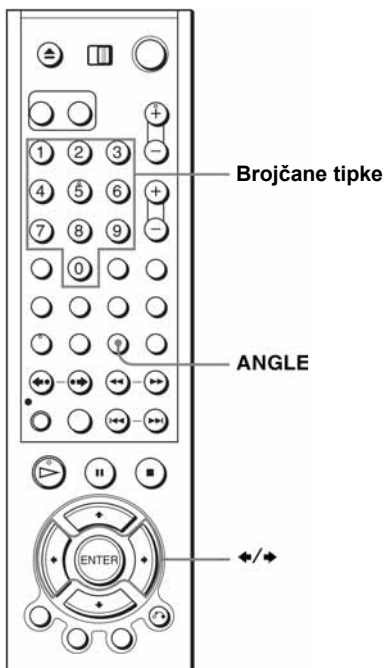

1

ANGLE



Pritisnite tipku ANGLE tijekom reprodukcije. Pojavi se broj kuta kamere. Broj iza kose crte prikazuje ukupan broj kutova.

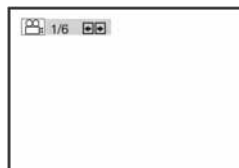

2



Više puta pritisnite ↔ za odabir broja kuta kamere. Scena se prikazuje iz odabranog kuta.



## Napomena

- Ovisno o DVD-VIDEO disku, možda nećete moći mijenjati kut čak niti kad su scene na DVD-VIDEO disku snimljene iz više kutova.

# Prikaz titlova **DVD<sub>video</sub>** **DVD<sub>VCR</sub>** **DATA-CD** **DATA-DVD**

Kod DVD diskova kod kojih su snimljeni titlovi, možete ih za vrijeme reprodukcije DVD diska po želji uključiti ili isključiti.

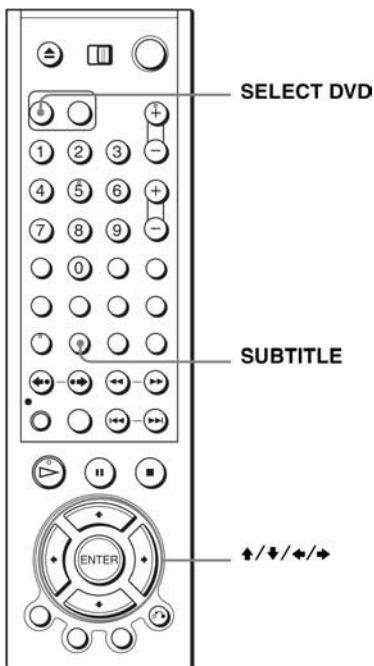

**1** Pritisnite SELECT DVD za upravljanje DVD uređajem.



**2** Pritisnite tipku SUBTITLE tijekom reprodukcije.

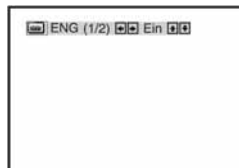

**Nastavlja se**

---

**3**



- Kod reprodukcije DVD-VIDEO diska

Više puta pritisnite ◀/▶ za odabir željenog jezika.

Ovisno o DVD disku, bit će raspoloživi razni jezici.

Pogledajte "Jezik dijaloga/titlova DVD diska" na str. 137 za kratice jezika.

- Kod reprodukcije DATA-CD/DATA-DVD (DivX video datoteka)

Više puta pritisnite ◀/▶ za odabir željenog broja.

---

**4**



Više puta pritisnite ▲/▼ za odabir opcije "Ein" (uključeno).

---

### **Isključenje prikaza titlova**

Odaberite "Aus" u koraku 4.

#### **Napomene**

- Ovisno o DVD disku, možda nećete moći mijenjati ili isključiti titlove čak niti kad su na DVD disku snimljeni višejezični titlovi.
- Titlove možete mijenjati ako DivX video datoteke imaju ekstenziju ".AVI" ili ".DIVX" i ako se podaci o titlovima nalaze unutar iste datoteke.



# Različiti načini reprodukcije (programirana reprodukcija, reprodukcija u slučajnom redoslijedu, ponavljanje reprodukcije)

**DVDVideo DVDVR VCD CD DATA-CD DATA-DVD**

## Priprema...

- Podesite preklopmu **TV/DVD•VIDEO** na **DVD•VIDEO** na daljinskom upravljaču (str. 11).

## Napomene

- Reprodukcija se poništava u sljedećim slučajevima:
  - kada otvorite uložnicu diska,
  - kada uređaj isključite u pripravno stanje pritiskom na I/⏻.

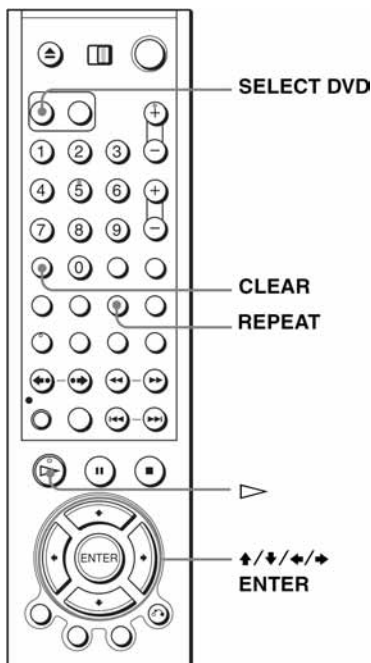

## Programirana reprodukcija **CD**

Sadržaj diska možete reproducirati u željenom redoslijedu određivanjem redoslijeda naslova, poglavlja ili zapisa na disku kako bi izradili svoj program. Možete programirati najviše 20 zapisa.

Opis programiranja MP3 zapisa opisan je na str. 92.

- 1** Pritisnite **SELECT DVD** za upravljanje DVD uređajem.

**Nastavlja se**

**2** Pritisnite REPEAT kada je DVD uređaj zaustavljen.



**3** Pritisnite  $\leftarrow/\rightarrow$  za odabir opcije "PROGRAMMIEREN", zatim pritisnite ENTER.

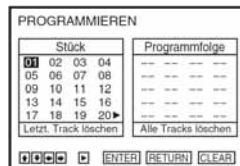

**4** Više puta pritisnite  $\uparrow/\downarrow/\leftarrow/\rightarrow$  za odabir broja poglavlja/zapisa kojeg želite programirati, zatim pritisnite ENTER.

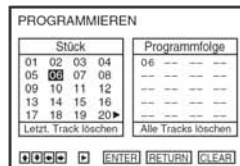

**5** Za programiranje ostalih zapisa, ponovite korak 4.

Programirani brojevi zapisa su prikazani odabranim slijedom.

**6** Pritisnite  $\triangleright$  za početak reprodukcije programa.

Počne programirana reprodukcija.

Kada se program završi, možete ga ponovno pokrenuti pritiskom tipke  $\triangleright$ .

### **Zaustavljanje programirane reprodukcije**

Pritisnite CLEAR tijekom programirane reprodukcije dok se u gornjem lijevom kutu zaslona ne pojavi natpis "Aus".

### **Izmjene ili brisanje programa**

**1** Primijenite korake 1 do 3 iz odjeljka "Izrada vlastitog programa (Programirana reprodukcija)".

**2** Višestrukim pritiskanjem tipke  $\downarrow$  odaberite opciju "Letz. Track löschen" i pritisnite ENTER. Svakim pritiskom na tipku briše se po jedno programsko mjesto. Zadnji uneseni broj možete obrisati tipkom CLEAR. Zadnji programiran broj se obriše.

**3** Primijenite korak 4 za novo programiranje.

## Brisanje svih programa

- 1 Primijenite korake 1 i 2 iz odjeljka "Izrada vlastitog programa (Programirana reprodukcija)".
- 2 Višestrukim pritiskanjem tipke  $\blacktriangledown$  odaberite opciju "Letz. Track löschen", odaberite opciju "Alle Tracks löschen" tipkom  $\blacktriangleright$  i pritisnite ENTER.  
Svi programirani brojevi bit će obrisani.

### Napomene

- Uređaj prepoznaje do 99 zapisa.
- Tijekom programirane reprodukcije nije moguće ponavljanje reprodukcije.

## Reprodukcija u slučajnom redosljedu

Sadržaj diska možete reproducirati tako da uređaj "pomiješa" redosljed naslova, poglavlja ili zapisa i reproducira ih u slučajnom redosljedu.

Za promjenu redosljeda reprodukcije MP3 audio zapisa, pogledajte str. 93.

- 1 Pritisnite SELECT DVD za upravljanje DVD uređajem.
- 2 Pritisnite REPEAT kada je DVD uređaj zaustavljen.



- 3 Pritisnite  $\blacktriangleleft/\blacktriangleright$  za odabir opcije "ZUFALL", zatim pritisnite ENTER.



### Povratak na normalnu reprodukciju

Pritisnite CLEAR tijekom reprodukcije u slučajnom redosljedu dok se u gornjem lijevom kutu zaslona ne pojavi natpis "Aus".

### Savjet

- Reprodukcija u slučajnom redosljedu se prekida nakon što se reproduciraju svi zapisi.

### Napomena

- Tijekom reprodukcije u slučajnom redosljedu nije moguće koristiti opcije ponavljanja reprodukcije.

## Ponavljanje reprodukcije **DVDVideo** **VCD** **CD** **DATA-CD** **DATA-DVD**

Uređaj može ponavljati reprodukciju svih naslova ili zapisa s diska ili pojedinačnog naslova, poglavlja ili zapisa.

**1** Pritisnite SELECT DVD za upravljanje DVD uređajem.

**2** Pritisnite REPEAT za vrijeme reprodukcije.



**3** Više puta pritisnite REPEAT ili tipke ◀/▶ za odabir opcije koju želite ponavljati.

### **Pri reprodukciji DVD diska**

- Kapitel: za ponavljanje tekućeg poglavlja.
- Titel: za ponavljanje tekućeg naslova na disku.

### **Pri reprodukciji VIDEO-CD diska (s isključenom PBC funkcijom) ili CD diska**

- Stück: za ponavljanje reprodukcije tekućeg zapisa.
- Disc: za ponavljanje reprodukcije svih zapisa.

### **Pri reprodukciji DATA-CD/DATA-DVD diska (MP3 audio zapisi)**

- FILE: za ponavljanje reprodukcije tekućeg zapisa (datoteke).
- DIR: za ponavljanje tekućeg albuma (direktorija).
- DISK: za ponavljanje cijelog diska

### **Pri reprodukciji DATA-CD/DATA-DVD diska (DivX\* video datoteke)**

- FILE: za ponavljanje tekuće datoteke.
- MINIBILD: za ponavljanje tekućeg albuma.
- DISK: za ponavljanje tekućeg diska.

### **Povratak na normalnu reprodukciju**

Odaberite "Aus" u koraku 3 ili pritisnite CLEAR tijekom ponavljanja reprodukcije.

### **Savjet**

- Ako tijekom ponavljanja reprodukcije pritisnete ■, ponavljanje reprodukcije se prekida.

**Napomene**

- Pri reprodukciji DVD-RW/DVD-R diskova u VR modu, ponavljanje reprodukcije nije moguće.
- Pri reprodukciji VIDEO-CD diskova s uključenom PBC funkcijom, ponavljanje reprodukcije nije moguće. Pogledajte naslov "Reprodukcija VIDEO-CD diskova s PBC funkcijama" na str. 104.
- Tijekom programirane reprodukcije nije moguće koristiti funkciju ponavljanja reprodukcije.

# Promjena zvuka

DVD<sub>video</sub>

DVD<sub>VR</sub>

VCD

CD

DATA-CD

DATA-DVD

Pri reprodukciji DVD-VIDEO ili DATA-CD/DATA-DVD (DivX video datoteke) diskova snimljenih u više audio formata (PCM, Dolby Digital, MPEG ili DTS) moguće je promijeniti audio format. Kod DVD-VIDEO ili DATA-CD/DATA-DVD (DivX video datoteke) diskova snimljenih s višejezičnim zapisima, možete odabrati željeni jezik dijaloga.

Kod CD ili VIDEO-CD diskova, možete odabrati zvuk desnog ili lijevog kanala i možete slušati zvuk odabranog kanala preko oba (desnog i lijevog) zvučnika. Primjerice, kod VIDEO-CD diska za karaoke na kojem je snimljena skladba tako da su na desnom kanalu snimljeni vokali a na lijevom kanalu glazba, možete odabrati lijevi kanal i slušati samo glazbu preko oba zvučnika.

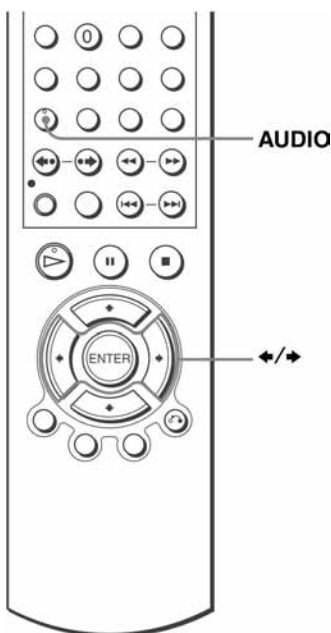

1

AUDIO



Pritisnite AUDIO tijekom reprodukcije.

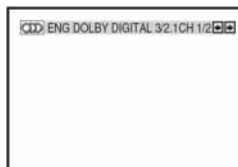

## 2



Više puta pritisnite ◀/▶ za odabir željenog jezika/podešenja zvuka.

- Kod reprodukcije DVD diska  
Ovisno o DVD disku, razlikuje se odabir jezika.  
Pogledajte "Jezik dijaloga/titlova DVD diska" na str. 137 za kratice jezika.
- Kod reprodukcije VIDEO-CD ili CD diska  
Standardno podešenje je otisnuto debljim slovima.

<b>STEREO</b>	Standardni stereo zvuk
Links	Zvuk lijevog kanala (mono)
Rechts	Zvuk desnog kanala (mono)

- Kod reprodukcije DATA-CD/DATA-DVD (DivX video datoteke)  
Odabir formata audio signala DATA-CD ili DATA-DVD diska ovisi o DivX video datotekama snimljenim na disk. Format se prikazuje na pokazivaču.

### Napomene

- Za reprodukciju Dolby Digital ili DTS efekata s diskova snimljenih u višekanalnom formatu, potrebno je izvršiti spajanje preko DIGITAL AUDIO OUT (COAXIAL) priključnice (str. 36).
- Kod reprodukcije DVD diska s DTS audio zapisima, podesite "DTS" u izborniku "TONEINSTELLUNGEN" na "Ein" (str. 64).
- Ako odaberete DTS audio postavku, nije moguće odabrati postavke surround zvuka (str. 88).
- DTS zvuk se ne emitira tijekom ubrzane ili usporene reprodukcije sa zvukom (str. 41).

# Virtualni surround zvuk DVDVideo DVDVR VCD CD

Kada spojite stereo TV prijemnik ili 2 prednja zvučnika, funkcija SURROUND vam omogućuje uživanje u surround efektima uporabom zvučne slike putem prednjih zvučnika koja stvara dojam da su priključeni stražnji zvučnici.

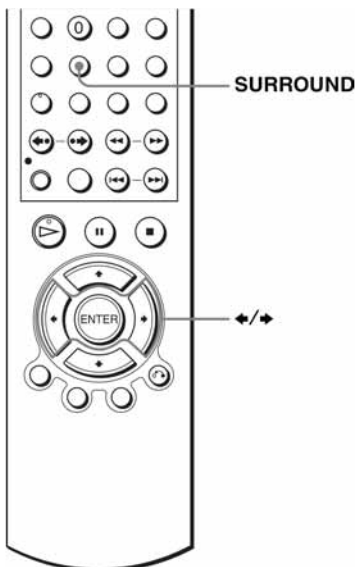

- 1** SURROUND Pritisnite SURROUND tijekom reprodukcije.

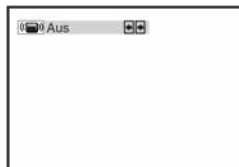

- 2** Više puta tipke  $\leftarrow/\rightarrow$  za odabir opcije "Surround1", Surround2" ili "Surround3"



Surround efekti kakve dobivate su dolje prikazani.

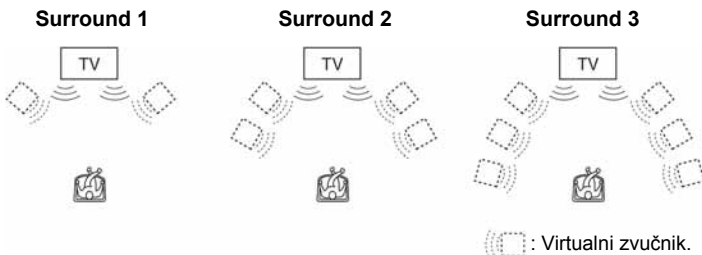



## **Poništenje podešenja**

Odaberite "Aus" u koraku 2.

### **Napomene**

- Ako reprodukcija ne sadrži signal za stražnje zvučnike, teže se čuje surround efekt.
- Kada aktivirate surround efekt, isključite surround podešenje spojenog TV prijemnika ili pojačala (prijemnika).
- Vaš položaj pri slušanju treba biti između zvučnika i na jednakoj udaljenosti od zvučnika. Zvučnici trebaju biti postavljeni u sličnom okruženju.
- Ako koristite priključak DIGITAL AUDIO OUT (COAXIAL) te podesite "Dolby Digital" na "Dolby Digital" ili "DTS" na "Ein" u izborniku "TONEINSTELLUNGEN", zvuk će se čuti ali neće imati Surround efekt.
- Dok je uključen virtualni surround, nije moguće koristiti ubranu ili usporenu reprodukciju sa zvukom (str. 41).

# Reprodukcija MP3 audio zapisa **DATA-CD** **DATA-DVD**

Moguće je reproducirati DATA-CD diskove (CD-ROM/CD-R/CD-RW) ili DATA-DVD diskove (DVD-ROM/DVD+RW/DVD+R/DVD-RW/DVD-R) snimljene u MP3 (MPEG 1 Audio Layer 3) formatu.

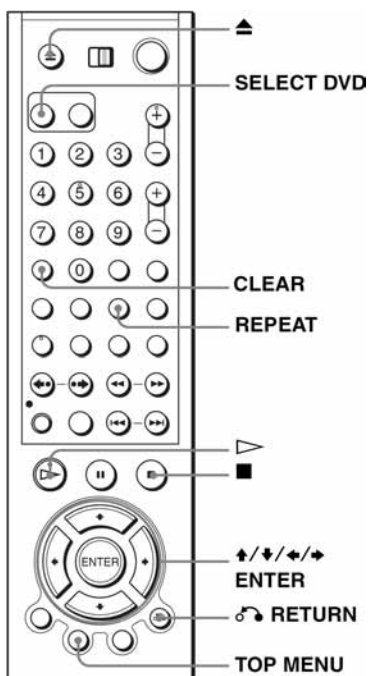

## Priprema...

- Podesite preklopku **TV/DVD•VIDEO** na **DVD•VIDEO** na daljinskom upravljaču (str. 11).



- 1** Pritisnite **SELECT DVD** za upravljanje DVD uređajem.



- 2** Pritisnite  i umetnite DATA-CD ili DATA-DVD u uložnicu diska, zatim pritisnite  za zatvaranje uložnice.

Ako umetnete DATA-CD ili DATA-DVD disk s MP3 audio zapisima i JPEG slikama ili DivX\* video datotekama, pojavit će se "Medientyp auswählen" izbornik.

Ako umetnete DATA-CD ili DATA-DVD koji sadrži samo MP3 audio zapise, pojavit će se MP3 prikaz. Možete preskočiti korak 3.



**3**

Pritisnite  $\uparrow/\downarrow$  za odabir opcije "MP3", zatim pritisnite ENTER.

Započnite reprodukcija prvog zapisa. Prema potrebi pritisnite tipku  $\blacksquare$ .

### Mod ponavljanja Vrijeme reprodukcije

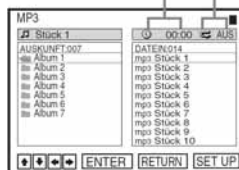
**4**

RETURN

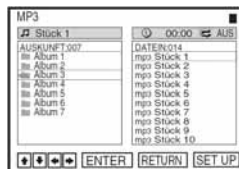

Pritisnite  $\curvearrowright$  RETURN i tipkama  $\uparrow/\downarrow$ , odaberite željeni album u lijevom stupcu i pritisnite ENTER.

**5**

Tipkama  $\uparrow/\downarrow$  odaberite željeni zapisa u desnom stupcu i pritisnite ENTER.

Odabrani zapis počinje s reprodukcijom.

Kod reprodukcije zapisa ili albuma, naslov će biti zasjenjen. Broj trenutnog zapisa će se pojaviti na pokazivaču

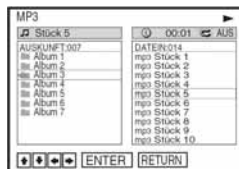

### Za isključenje reprodukcije

Pritisnite tipku  $\blacksquare$ .

### Za ponavljanje reprodukcije

Tijekom reprodukcije više puta pritisnite tipku REPEAT kako biste promijenili mod ponavljanja.

- FILE: ponavljat će se trenutna datoteka (zapis).
- DIR: ponavljat će se trenutni direktorij (album).
- DISK: ponavljat će se uloženi disk.

### Za odlazak na sljedeću ili prethodnu stranicu

Pritisnite  $\blacktriangleright$  ili  $\blacktriangleleft$ .

### Za povratak na prethodni prikaz

Pritisnite  $\curvearrowright$  RETURN.

### Za prikaz izbornika "Medientyp auswählen"

Pritisnite  $\blacksquare$  dva puta i nakon toga TOP MENU.

## Za isključenje prikaza

Pritisnite **■**, zatim pritisnite **↶** RETURN više puta.

### Napomene

- Samo brojevi i slova abecede mogu biti upotrijebljeni za nazive albuma i zapisa. Sve ostalo će biti prikazano kao zvjezdica.
- Moguće je prikazati najviše 12 alfanumeričkih znakova naziva albuma ili zapisa.
- Nije moguć prikaz ID 3 oznaka.
- Tijekom programirane reprodukcije, nije moguće ponavljanje reprodukcije niti reprodukcija slučajnim redosljedom.

## Programiranje MP3 audio zapisa

**1** Pritisnite tipku **■** dva puta i nakon toga REPEAT.



**2** Tipkama **←/→** odaberite "PROGRAMMIEREN" i pritisnite ENTER.

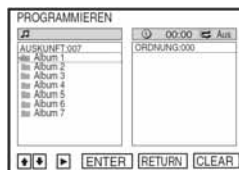

**3** Tipkama **▲/▼** odaberite željeni zapis u lijevom stupcu i pritisnite ENTER.

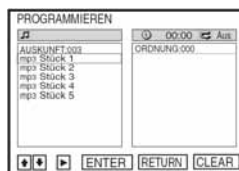

**4** Tipkama **▲/▼** odaberite željni zapis i pritisnite ENTER.

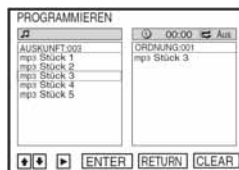

**5** Za programiranje ostalih zapisa, ponovite korak 4.

Programirani zapisi prikazat će se odabranim redosljedom. Tipkom CLEAR obrišite zadnji programirani zapis.

**6** Reprodukciju pokrenite tipkom **▷**.

Započinje reprodukcija programa. Nakon završetka reprodukcije, program možete ponovno pokrenuti tipkom **▷**.

### Za prekidanje reprodukcije programa

Tijekom reprodukcije pritisnite tipku ■.

### Za povratak na normalnu reprodukciju

Tijekom reprodukcije programa pritisnite CLEAR.

#### Napomene

- Možete programirati do 20 naslova odjednom.
- Tijekom reprodukcije programa nije moguće koristiti opcije ponavljanja.

## Reprodukcija MP3 zapisa u slučajnom redosljedu

**1** Pritisnite ■ dva puta i zatim tipku REPEAT.

**2** Tipkama ◀/▶ odaberite opciju "ZUFALL" i pritisnite ENTER.



### Za povratak na normalnu reprodukciju

Tijekom reprodukcije u slučajnom redosljedu pritisnite tipku CLEAR.

#### Savjet

- Reprodukcija u slučajnom redosljedu se prekida nakon što se reproduciraju svi zapisi.

#### Napomena

- Tijekom reprodukcije u slučajnom redosljedu nije moguće koristiti opcije ponavljanja.

## Napomene o MP3 audio zapisima

Reprodukcija MP3 audio zapisa (MPEG-1 Audio Layer III) je moguća putem DATA-CD (CD-ROM/CD-R/CD-RW) diskova ili DATA-DVD (DVD-ROM/DVD+RW/DVD+R/DVD-RW/DVD-R). Međutim, diskovi moraju biti snimljeni u ISO9660 razina 1 ili razina 2 ili Joliet formatu da bi uređaj mogao prepoznati zapise, a DATA-DVD u Universal Disk Format (UDF) formatu. Također je moguća reprodukcija DATA-CD ili DATA-DVD Multi session ili Multi Border diskova (pogledajte "Reprodukcija Multi Session/Border diskova" na str. 93).

Za više informacija o formatu zapisa, pogledajte upute CD-R/CD-RW/DVD-R/DVD-RW uređaja ili programa za snimanje (nisu dio isporuke).

### Reprodukcija Multi Session/Border diskova

Ovaj uređaj može reproducirati Multi Session CD diskove kada je MP3 audio zapis smješten u prvoj sesiji/borderu. Moguća je i reprodukcija MP3 zapisa snimljenih u drugim sesijama/borderima.

Ako su u prvoj sesiji/borderu snimljeni audio zapisi i slike u glazbenom ili video CD formatu, samo će se ta prva sesija/border reproducirati.

## Napomene

- Ako podacima koji nisu u MP3 formatu dodijelite ".MP3" ekstenziju, uređaj ih neće moći ispravno prepoznati i proizvest će glasan šum koji može oštetiti vaše zvučnike.
- Uređaj ne može reproducirati audio zapise u MP3PRO formatu.
- Uređaj možda neće moći reproducirati neke DATA-CD/DATA-DVD diskove koji su snimljeni u Packet Write formatu.
- Ako su na DATA-DVD disk snimljeni video podaci i MP3 audio zapisi, uređaj prepoznaje samo video podatke.
- Ovaj uređaj može reproducirati MP3 audio zapise snimljene brzinom od 128 kbps i frekvencijom uzorkovanja od 44,1kHz. Pokušate li reproducirati MP3 audio zapise snimljene s drukčijim značajkama, može doći do jakog šuma, preskakanja zvuka ili oštećenja zvučnika.
- Ovisno o disku, početak reprodukcije može malo kasniti.

## Slijed reprodukcije MP3 audio zapisa

Slijed reprodukcije albuma i zapisa snimljenih na DATA-CD ili DATA-DVD disk ide ovim redoslijedom.

- Struktura sadržaja diska

Razina 1 Razina 2 Razina 3 Razina 4 Razina 5

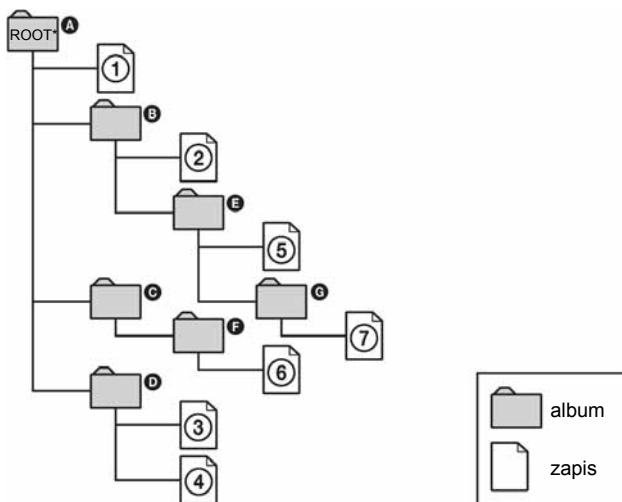

\*ROOT - korijenski direktorij

Kada umetnete DATA-CD ili DATA-DVD i pritisnete  $\triangleright$ , jedan za drugim će se reproducirati numerirani zapisi od ① do ⑦. Svaki podalbum/zapis unutar odabranog albuma ima prioritet nad sljedećim albumom unutar iste razine. (Primjer: ⑤ sadrži ⑥ tako da se ⑥ reproducira prije ⑦.)

Kada se nakon pritiska na  $\rightarrow$  RETURN prikaže popis MP3 albuma (str. 91), albumi su organizirani na sljedeći način: ① → ② → ③ → ④ → ⑤ → ⑥ → ⑦ → ⑧. Albumi u kojima nema zapisa (kao što je album ③), nisu prikazani na popisu.

**Savjeti**

- Ukoliko na početak imena zapisa dodate brojeve (01, 02, 03, itd.), zapisi će biti reproducirani tim redoslijedom.
- Diskovima sa mnogo razina treba više vremena za početak reprodukcije. Neki diskovi sa mnogo razina na mogu se reproducirati.

**Napomene**

- Slijed reprodukcije može biti drukčiji od opisanog, ovisno o programu koji se koristi za snimanje DATA-CD ili DATA-DVD diskova.
- Uređaj ne može prepoznati više od 250 albuma.
- Uređaj prepoznaje ukupno do 999 datoteka koje sadrže MP3, JPEG ili DivX video datoteke.
- Ovisno o sadržaju diska, za početak reprodukcije možda će trebati određeno vrijeme.





**3**

Pritisnite  $\uparrow/\downarrow$  za odabir opcije "JPEG", zatim pritisnite ENTER.

Pojavit će se "Miniaturbilder" izbornik.

Ako ne pritisnete ENTER nakon odabira tipa medija, odabrani medij bit će automatski reproduciran.

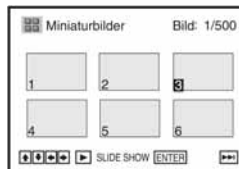
**4**

Pritisnite  $\lll$  ili  $\ggg$  za odabir sljedeće/prethodne stranice albuma, te tipkama  $\uparrow/\downarrow/\leftarrow/\rightarrow$  odaberite sliku u "Miniaturbilder" izborniku.



#### Prikaz odabrane slike

1 Pritisnite ENTER.

Broj odabrane slike se pojavljuje na pokazivaču.

2 Za prikaz sljedeće/prethodne slike, pritisnite  $\lll$  ili  $\ggg$ .



#### Prezentacija (Slide show)

1 Pritisnite  $\triangleright$ .

Prezentaciju je također moguće pokrenuti pomoću izbornika na odabranoj slici. Za detalje, pogledajte poglavlje "Prezentacija (Slide show)" na str. 98.

2 Pritisnite  $\leftarrow/\rightarrow$  za odabir željene brzine reprodukcije u "Intervall" izborniku, te pritisnite ENTER. Prezentacija počinje od odabrane slike.



#### Rotacija odabrane slike

1 Pritisnite  $\uparrow/\downarrow/\leftarrow/\rightarrow$  za odabir slike u "Miniaturbilder" zaslonu, te pritisnite ENTER.

2 Pritisnite  $\leftarrow/\rightarrow$  za odabir opcije "📷", te pritisnite ENTER.

Svakim pritiskom na tipku ENTER, slika se rotira u smjeru kazaljke na satu za 90°.



**Nastavlja se**

## Zoom slike

- 1 Pritisnite  $\uparrow/\downarrow/\leftarrow/\rightarrow$  za odabir slike u "Miniaturbilder" izborniku te pritisnite ENTER.
- 2 Pritisnite  $\leftarrow/\rightarrow$  za odabir opcije "a", te pritisnite ENTER.  
Prikazuje se "a".
- 3 Pritisnite  $\uparrow/\downarrow/\leftarrow/\rightarrow$  za pomicanje znaka "a" u položaj gdje želite zoom slike.
- 4 Pritisnite ENTER više puta za promjenu faktora povećanja. Svakim pritiskom na tipku ENTER, faktor se mijenja na sljedeći način.  
2x → normalno povećanje

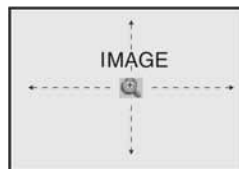

## Napomena

- Tipka ZOOM na daljinskom upravljaču se ne može koristiti za JPEG slikovne datoteke na DATA-CD/DATA-DVD diskovima.

## Prezentacija (Slide show)

- 1 Pritisnite  $\uparrow/\downarrow/\leftarrow/\rightarrow$  za odabir slike u "Miniaturbilder" izborniku te pritisnite ENTER.
- 2 Pritisnite  $\leftarrow/\rightarrow$  za odabir opcije "a", te pritisnite ENTER.  
Pojavit će se "Intervall" izbornik.
- 3 Pritisnite  $\leftarrow/\rightarrow$  za odabir željene brzine reprodukcije, te pritisnite ENTER.  
Počinje prezentacija.



## Uključenje/isključenje izbornika u pojedinačnom prikazu

Pritisnite CLEAR za otvaranje izbornika. Tipkom  $\leftarrow$  ili  $\rightarrow$  odaberite željeni izbornik.

## Povratak u "Miniaturbilder" izbornik

Tipkom MENU vratite se u "Miniaturbilder" izbornik. Pritisnite  $\blacktriangleleft\blacktriangleleft$  više puta za povratak na prvu "Miniaturbilder" stranicu.

## Povratak u "Medientyp auswählen" izbornik

Pritisnite  $\blacksquare$  dva puta i nakon toga TOP MENU.

## Napomene

- Prezentacija (Slide show) ide samo u jednom smjeru.
- Nije moguća rotacija ili zoom slike za vrijeme prezentacije.
- Ako odaberete "a" u rotiranom prikazu, slika u "Miniaturbilder" prikazu će također biti rotirana. Korigirajte rotaciju u pojedinačnom prikazu u izborniku "a".

## Napomene o JPEG datotekama

Moguća je reprodukcija JPEG datoteka na DATA-CD (CD-ROM/CD-R/CD-RW) ili DATA-DVD (DVD-ROM/DVD+RW/DVD+R/DVD-RW/DVD-R) diskovima. Međutim, diskovi moraju biti snimljeni u ISO9660 Level 1 i Level 2 ili Joliet formatu, a DATA-DVD diskovi u Universal Disk Format (UDF) formatu da bi uređaj mogao prepoznati zapise (datoteke).

Također je moguća reprodukcija DATA-CD i DATA-DVD Multi Session ili Multi Border diskova (pogledajte "Reprodukcija Multi Session/Border diskova" na str. 99).

Pogledajte upute uz CD-R/CD-RW/DVD-R/DVD-RW uređaj ili softver (nije dio isporuke) za detalje o formatima snimanja.

### Napomene

- Ako ne isti DATA-DVD snimate video podatke i JPEG slikovne datoteke, uređaj će prepoznati samo video podatke.
- Uređaj prepoznaje najviše 250 mapa.
- Uređaj prepoznaje do 999 datoteka koje sadrže MP3, JPEG ili DivX datoteke.

### Reprodukcija Multi Session/Border diskova

Ako su JPEG slikovne datoteke snimljene u prvoj sesiji/borderu, uređaj reproducira i JPEG slikovne datoteke iz drugih sesija/bordera. Ako su u prvoj sesiji snimljeni audio zapisi i slike u glazbenom CD formatu ili video CD formatu, samo prva sesija/border će biti reproduciran.

### Savjet

- Ako stavite brojeve (01, 02, 03, itd.) na početak naziva datoteka, bit će reproducirane tim redoslijedom.

### Napomene

- Sustav može reproducirati JPEG slikovne datoteke s ekstenzijama ".JPG" ili ".JPEG".
- Neki DATA-CD ili DATA-DVD diskovi neće biti reproducirani, ovisno o formatu datoteke.
- Uređaj možda neće moći reproducirati neke DATA-CD ili DATA-DVD diskove u Packet Write formatu.
- Ako dodate ekstenziju ".JPG" ili ".JPEG" datoteci koja nije JPEG formata, prikazuje se poruka "Keine Anzeige".
- Ovisno o disku ili veličini datoteka, bit će potrebno neko vrijeme za pokretanja reprodukcije.
- Progresivne i nekomprimirane JPEG datoteke nisu podržane.
- Format slike je ograničen. Slike ovih dimenzija mogu se prikazati: širina 128 - 7 680 piksela i visina 128 - 7 680 piksela.

# Reprodukcija DivX<sup>®</sup> video datoteka

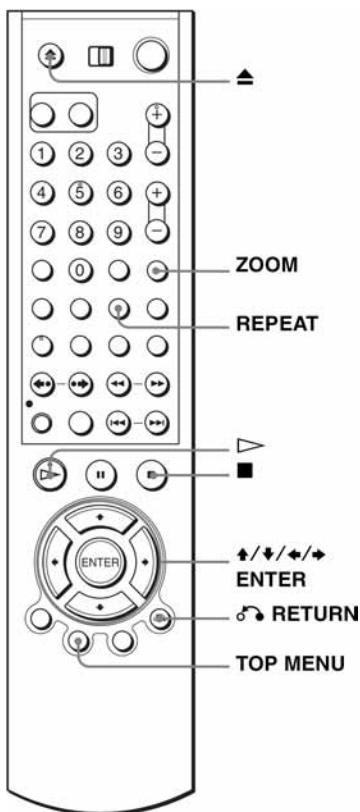

**DATA-CD** **DATA-DVD**

Možete reproducirati DivX video datoteke na DATA-CD (CD-ROM/CD-R/CD-RW) ili DATA-DVD (DVD-ROM/DVD+RW/DVD-R/DVD-RW/DVD-R) diskovima.



**1**



Pritisnite tipku , stavite DATA-CD ili DATA-DVD u uložnicu diska te ponovno pritisnite  za zatvaranje uložnice.

Ako umetnete DATA-CD ili DATA-DVD koji osim MP3 datoteka sadrži JPEG ili DivX datoteke, prikazuje se izbornik "Medientyp auswählen".

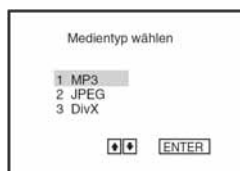

Ako umetnete DATA-CD ili DATA-DVD disk koji sadrži samo DivX video datoteke, prikazuje se DivX prikaz. U tom slučaju možete preskočiti korak 2.

2



Odaberite "DivX" tipkama  $\uparrow/\downarrow$  i zatim pritisnite ENTER.

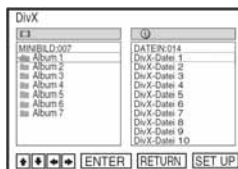

3



Pritisnite  $\rightarrow$  RETURN, tipkama  $\uparrow/\downarrow$  odaberite željeni zapis u lijevom stupcu te pritisnite ENTER.

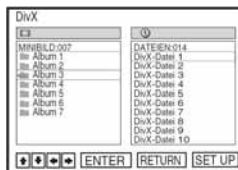

4



Tipkama  $\uparrow/\downarrow$  odaberite željenu datoteku u sljedećem stupcu te pritisnite ENTER.

Reproducira se odabrana datoteka.

## Za isključenje reprodukcije

Pritisnite tipku  $\blacksquare$ .

## Za ponavljanje reprodukcija

Tijekom reprodukcije više puta pritisnite tipku REPEAT kako biste promijenili mod ponavljanja.

- FILE: Ponavljat će se trenutna datoteka.
- MINIBILD: Ponavljat će se trenutni album.
- DISK: Ponavljat će se uloženi disk.

## Zumiranje slike

1

Pritisnite ZOOM.

Prikazuje se "Q".

2

Pritisnite  $\uparrow/\downarrow/\leftarrow/\rightarrow$  za pomicanje oznake "Q" na mjesto koje želite povećati.

3

Pritisnite ENTER.

Svakim pritiskom na tipku mijenja se stupanj povećanja na sljedeći način.

Zoom  $\rightarrow$  normalno povećanje

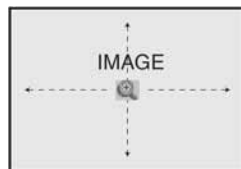

## Napomena

- Ovisno o veličini datoteke, zoom slike možda neće biti moguć.

**Nastavlja se**

## Za prijelaz na sljedeću ili prethodnu stranicu

Pritisnite ► ili ◄.

## Za povratak na prethodni prikaz

Pritisnite ↶ RETURN.

## Za prikaz izbornika "Medientyp wählen"

Pritisnite ■ dva puta i nakon toga TOP MENU.

## Informacije o DivX video datotekama

DivX® je postupak video kompresije kojeg je razvila tvrtka DivXNetworks, Inc. Ovaj uređaj ima službeni DivX® certifikat. Na njemu možete reproducirati DATA-CD i DATA-DVD diskove koji sadrže DivX video datoteke.

## Prikaz registracijskog koda ovog uređaja

**1** Pritisnite SET UP dok je zaustavljena reprodukcija na DVD uređaju te odaberite  (DVD) pomoću ▲/▼ te zatim pritisnite ENTER.

**2** Odaberite opciju "DivX-Registrierungscode" tipkama ▲/▼ te zatim pritisnite ENTER.

Ostale informacije potražite na <http://www.divx.com/vod> na Internetu.

## Napomene

- Uređaj može reproducirati datoteke u DivX formatu s ekstenzijom ".AVI", ".DIV" ili ".DIVX". No, ne može reproducirati datoteke koje nisu u DivX formatu iako imaju ekstenziju ".AVI", ".DIV" ili ".DIVX".
- Uređaj možda neće reproducirati DivX video datoteku ako se sastoji od dvije ili više datoteka.
- Nije moguće reproducirati DivX video datoteke na ovom uređaju koje su veće od 720 (širina) × 576 (visina)/2 GB.
- Ovisno o disku, normalna reprodukcija možda neće biti moguća. Primjerice, može se pojaviti neoštra slika, neravnomjerna reprodukcija, isprekidan zvuk ili sl.
- Ispravna reprodukcija DivX video datoteka duljih od 3 sata ne može se jamčiti.
- Uređaj možda neće moći reproducirati neke DATA-CD i DATA-DVD diskove snimljene u Packet Write formatu.
- Ovisno o disku, možda će trebati kratko pričekati prije početka reprodukcije.

## Reprodukcija DivX video datoteka

Slijed reprodukcije albuma i datoteka snimljenih na DATA-CD ili DATA-DVD disk ide ovim redoslijedom.

- Struktura sadržaja diska

Razina 1   Razina 2   Razina 3   Razina 4   Razina 5

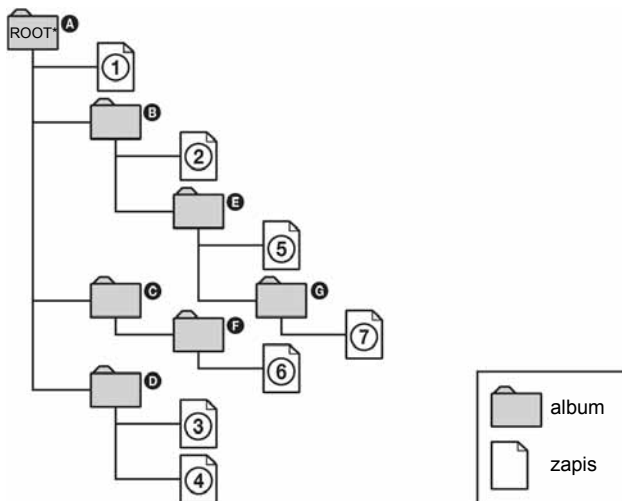

Kada umetnete DATA-CD ili DATA-DVD i pritisnete  $\triangleright$ , jedan za drugim će se reproducirati numerirani zapisi od ① do ⑦. Svaki pod-album/datoteka unutar odabranog albuma ima prioritet nad sljedećim albumom unutar iste razine. (Primjer: **E** sadrži **G** tako da se ⑥ reproducira prije ⑦.)

Kada se nakon pritiska na  $\rightarrow$  RETURN prikaže popis MP3 albuma (str. 101), albumi su organizirani na sljedeći način: **A** → **B** → **C** → **D** → **E** → **F** → **G**. Albumi u kojima nema zapisa (kao što je album **C**), nisu prikazani na popisu.

### Savjeti

- Ukoliko na početak imena datoteka dodate brojeve (01, 02, 03, itd.), datoteke će se reproducirati tim redoslijedom.
- Diskovima sa mnogo razina treba više vremena za početak reprodukcije. Neki diskovi sa mnogo razina na mogu se reproducirati.

### Napomene

- Slijed reprodukcije može biti drukčiji od opisanog, ovisno o programu koji se koristi za snimanje DATA-CD ili DATA-DVD diskova.
- Uređaj ne može prepoznati više od 250 albuma.
- Uređaj prepoznaje ukupno do 999 datoteka koje sadrže MP3, JPEG ili DivX video datoteke.

# Reprodukcija VIDEO-CD diskova s "PBC" funkcijama **VCD**

Funkcija PBC (Playback Control) omogućuje vam interaktivno pretraživanje i druge postupke. PBC reprodukcija slijedi izbornik prikazan na zaslonu TV prijemnika.

## Priprema...

- Podesite prekloпку TV/DVD•VIDEO na DVD•VIDEO na daljinskom upravljaču (str. 11).

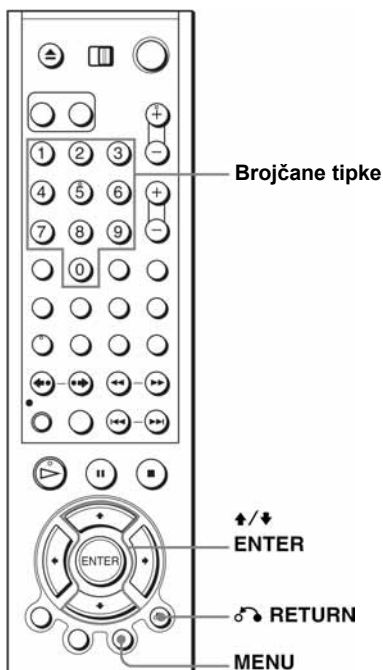

- 
- 1**  Uključite ("PBC Ein") funkciju pritiskom na tipku MENU.  
Pojavljuje se izbornik.

- 
- 2**  Pritisnite  $\uparrow/\downarrow$  za odabir željene opcije.  
Za odabir broja opcije ili zapisa možete također koristiti brojčane tipke.

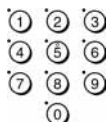



---

**3**

Pritisnite ENTER.

---

**4**

Slijedite upute iz izbornika za interaktivno podešavanje.

Pogledajte upute isporučene s diskom jer se postupak upravljanja može razlikovati, ovisno o VIDEO-CD disku.

---

### **Za povratak u izvornik**

Pritisnite  RETURN.

### **Za reprodukciju s isključenom PBC funkcijom "PBC Aus"**

Pritisnite MENU za odabir opcije "PBC Aus".

Kada je odabrana opcija "PBC Aus", DVD uređaj počne kontinuiranu reprodukciju.

Nije moguće reproducirati zaustavljene slike, kao što je prikaz izbornika.

Za povratak na "PBC Ein", pritisnite MENU za odabir opcije "PBC Ein".

### **Savjet**

- Ovisno o VIDEO-CD disku, u uputama isporučenim uz disk možda će u koraku 3 umjesto "Pritisnite ENTER" pisati "Pritisnite SELECT". U tom slučaju pritisnite .

## Brzo podešavanje timera za snimanje **VHS**

Nakon početka normalnog snimanja, možete podesiti videorekorder tako da se automatski zaustavi nakon određenog vremena.

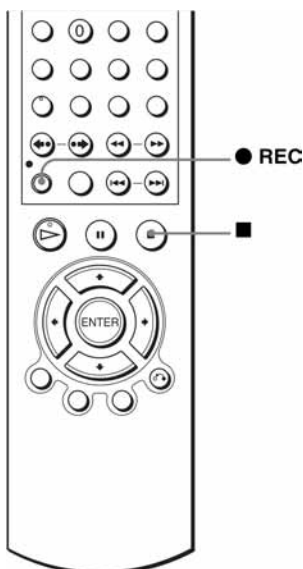

- 1** Za vrijeme snimanja, pritisnite tipku ● REC.

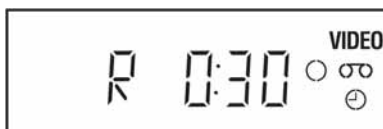

- 2** Uzastopno pritisnite ● REC za podešavanje trajanja snimanja.



U SP modu

Svakim pritiskom na tipku, vrijeme trajanja snimanja se povećava za 30 minuta.



U LP modu

Svakim pritiskom na tipku, vrijeme trajanja snimanja se povećava na dolje prikazan način.

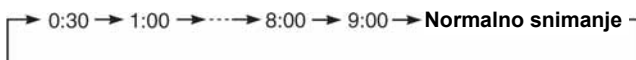

Brojač vrpce se svake minute smanjuje do 0:00, nakon čega se zaustavlja snimanje i videorekorder se automatski isključuje.

### **Produljenje trajanja snimanja**

Uzastopno pritisnite tipku ● REC za podešenje novog trajanja snimanja.

### **Poništenje timera**

Uzastopno pritisnite ● REC dok s pokazivača ne nestane indikator ⊖ i videorekorder se vrati na normalno snimanje.

### **Zaustavljanje snimanja**

Pritisnite ■.

### **Napomena**

- Pri podešavanju trajanja snimanja nije moguć prikaz tekućeg vremena vrpce na pokazivaču.
- Ako je uključena reprodukcija DVD diska, DVD uređaj ne prelazi u pripravno stanje nakon što završi snimanje.

# Snimanje stereo i dvokanalnih programa

VHS

## U sustavu ZWEITON (njemački stereo ili dvokanalni sustav)

Ovaj videorekorder automatski prima i snima stereo i dvokanalne programe zasnovane na ZWEITON sustavu. Kod prijema takvih programa, na pokazivaču se pojavi oznaka STEREO.

### Odabir dvokanalnog zvuka za vrijeme snimanja

Pritisnite AUDIO za odabir željenog zvuka.

Zvuk	Prikaz na TV zaslonu	Oznaka na pokazivaču
Glavni zvuk	HAUPTTON	STEREO
Pomoćni zvuk	NEBENTON	STEREO
Glavni i pomoćni zvuk	HAUPT/NEBENTON	STEREO
Standardni zvuk*	MONO	STEREO

\* Kod dvokanalnih programa obično se glavni kanal čuje iz lijevog i desnog kanala.

### Odabir stereo programa za vrijeme snimanja

Zvuk	Prikaz na TV zaslonu	Oznaka na pokazivaču
Stereo zvuk	STEREO	STEREO
Lijevi kanal	L-KANAL	STEREO
Desni kanal	R-KANAL	STEREO
Standardni zvuk*	L-KANAL + R-KANAL	STEREO

\* Kod stereo programa obično je pomiješan zvuk lijevog i desnog kanala.

## U sustavu NICAM\*

Ovaj videorekorder automatski prima i snima stereo i dvokanalne programe bazirane na NICAM sustavu (na TV zaslonu se pojavi indikator NICAM). Kod prijema takvih programa, na pokazivaču se pojavi oznaka STEREO.

Za snimanje NICAM programa, potrebno je postaviti "NICAM" u "OPTIONEN" izborniku na "Ein" (početno podešenje). Detalje o provjeri podešenja potražite na str. 120.

\* nema kod modela SLV-D998P D

## Odabir zvuka za vrijeme snimanja

Pritisnite AUDIO za odabir željenog zvuka.

### Stereo programi

Zvuk	Prikaz na TV zaslonu	Oznaka na pokazivaču
Stereo zvuk	NICAM, STEREO	STEREO
Lijevi kanal	NICAM, L-KANAL	STEREO
Desni kanal	NICAM, R-KANAL	STEREO
Lijevi i desni kanal*	NICAM, L-KANAL + R-KANAL	STEREO

\* Obično je pomiješan zvuk lijevog i desnog kanala.

### Dvokanalni programi

Zvuk	Prikaz na TV zaslonu	Oznaka na pokazivaču
Glavni zvuk	NICAM, HAUPTTON	STEREO
Pomoćni zvuk	NICAM, NEBENTON	STEREO
Glavni i pomoćni zvuk	NICAM, HAUPT/NEBENTON	STEREO
Standardni zvuk*	NICAM, MONO	STEREO

\* Obično glavni zvuk (mono).

## Odabir zvuka za vrijeme Hi-Fi reprodukcije

Pritisnite AUDIO za odabir željenog zvuka.

Zvuk	Prikaz na TV zaslonu	Oznaka na pokazivaču
Stereo zvuk	STEREO	STEREO
Lijevi kanal	L-KANAL	STEREO
Desni kanal	R-KANAL	STEREO
Pomiješani zvuk*	MISCHTON	STEREO
Mono zvuk	MONO	Bez oznake

\* Pomiješani zvuk lijevog i desnog kanala, i normalan mono zvučni zapis.

## Način snimanja zvuka na video kasetu

Videorekorder snima zvuk na dva odvojena traga. Hi-Fi zvuk se snima na glavni trag zajedno sa slikom. Mono zvuk se snima na mono trag uz rub vrpce.

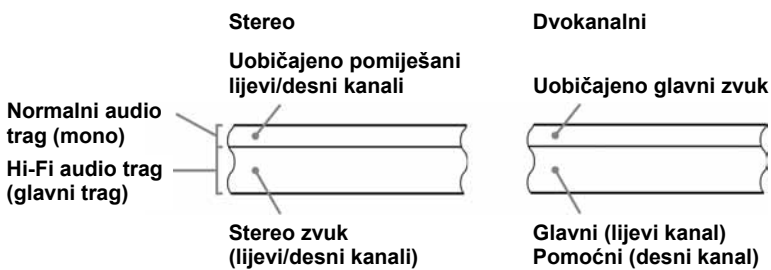

### Napomene

- Pri reprodukciji vrpce snimljene u mono tehnici, čuje se mono zvuk bez obzira na AUDIO podešenje.

# Pretraživanje pomoću indeks funkcije **VHS**

Ovaj videorekorder označava vrpcu pomoću posebnog indeksnog signala na mjestu početka snimanja svakog naslova. Ove signale možete koristiti kao oznaku za pronalaženje određenog naslova.

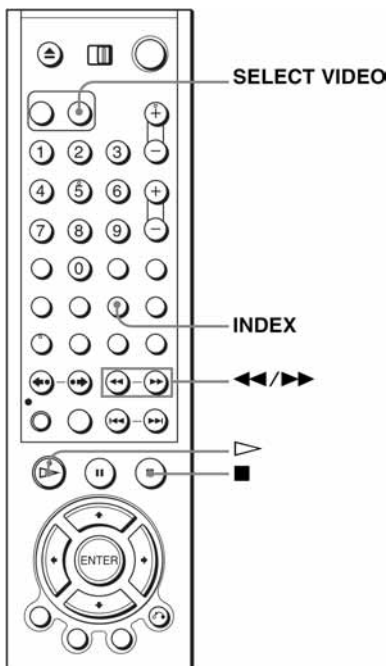

- 1** Pritisnite SELECT VIDEO za upravljanje videorekorderom.



- 2** Umetnite video kasetu sa snimljenim indeksima u videorekorder.

- 3** Pritisnite INDEX.

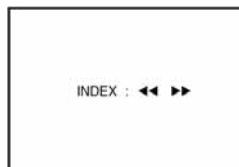

---

## 4



- Pregled indeksa (traženje željene snimke pomoću pregleda):



- 1 Pritisnite /▶▶. Videorekorder prikazuje po pet sekundi od svake snimke u odabranom smjeru.



- 2 Pritisnite ▶ za pokretanje reprodukcije kada pronađete željeno mjesto.



- Traženje indeksa (traženje određene snimke)

- 1 Dvapat pritisnite /▶▶.

Za pretraživanje prema naprijed, dvapat pritisnite ▶▶.

Za pretraživanje unatrag, dvapat pritisnite .

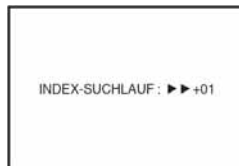

- 2 Pritisnite /▶▶ za odabir smjera u kojem se željena snimka nalazi. Svakim pritiskom na tipku, broj se poveća ili smanji za ± 20.

Videorekorder započinje traženje određenog indeksa. Na tom mjestu automatski započinje reprodukcija.

---

### Zaustavljanje pretraživanja

Pritisnite ■.

### Napomene

- Ako se snimanje izvodi iz stanja pauze, indeks signal se ne snima na vrpcu. Ipak, indeks signal će se snimiti ako za vrijeme pauze promijenite program.



# Podešavanje kvalitete slike (Tracking) **VHS**

## Podešavanje funkcije Tracking

Iako videorekorder automatski podešava smirivanje slike pri reprodukciji, mogu se pojaviti izobličenja ako je snimljena vrpca u lošem stanju. U tom slučaju, ručno podesite smirivanje slike.

Tijekom reprodukcije, pritisnite tipku TRACKING +/- za prikaz skale podešavanja smirivanja slike. Smetnje bi trebale nestati nakon pritiska na jednu od dvije tipke. Za povratak na automatsko podešenje smirivanja slike, izvadite video kasetu i ponovno je umetnite.



Skala podešavanja

## Podešavanje oštine slike (Smart Trilogic)

Možete automatski podesiti oštrinu slike.

### Priprema...

- Podesite preklopku TV/DVD•VIDEO na DVD•VIDEO na daljinskom upravljaču (str. 11).

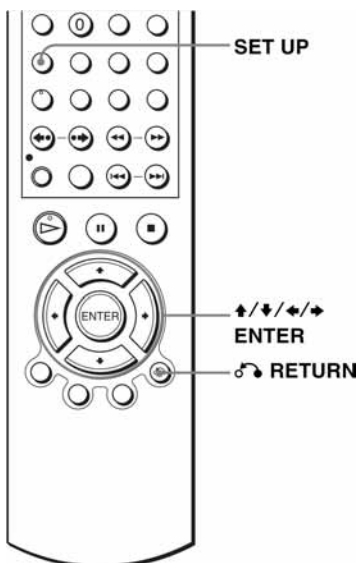

**1**

SET UP

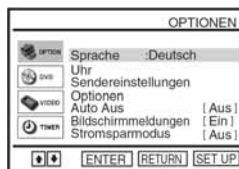

Za vrijeme reprodukcije video kasete, pritisnite SET UP, zatim pritisnite  $\uparrow/\downarrow$  za odabir (OPTION) te pritisnite ENTER.

**2**

Pritisnite  $\uparrow/\downarrow$  za odabir "Optionen", zatim pritisnite ENTER.

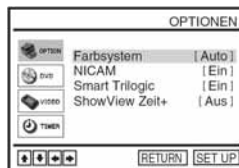
**3**

Pritisnite  $\uparrow/\downarrow$  za odabir "Smart Trilogic", zatim pritisnite  $\rightarrow$ .

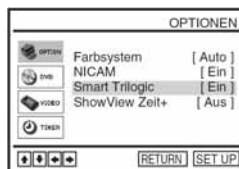
**4**

Pritisnite  $\uparrow/\downarrow$  da biste podesili "SMART TRILOGIC" na "EIN" (uključeno) ili "AUS" (isključeno).

- EIN: Oštrina slike se podešava automatski.
- AUS: Ručno podesite oštrinu slike.  
Za ublažavanje slike, pritisnite  $\leftarrow$ .  
Za izoštravanje slike, pritisnite  $\rightarrow$ .

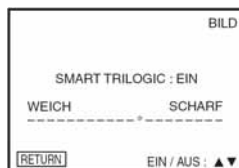
**5**

RETURN

Pritisnite  $\curvearrowright$  RETURN za povratak na izvorni prikaz.

# Promjena opcija izbornika VHS

Možete promijeniti postavke za duljinu vrpce, automatsku reprodukciju i automatsko ponavljanje video kasete.

Ako se ne promijene, primjenjuju se standardne postavke. Postavke promijenit po potrebi.

## Priprema...

- Podesite preklopku TV/DVD•VIDEO na DVD•VIDEO na daljinskom upravljaču (str. 11).

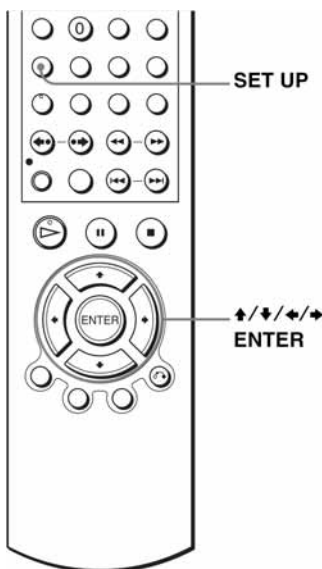



- 1**  Pritisnite SET UP kada je DVD uređaj zaustavljen.



- 2**  Pritisnite  za odabir , (VIDEO), zatim pritisnite ENTER.



- 3**  Pritisnite  za odabir opcije koju želite izmijeniti.



Nastavlja se

---

**4**

Pritisnite ◀/▶ za promjenu podešenja.

---

**5**

SET UP



Pritisnite SET UP za izlaz iz izbornika.

---

### Opcije izbornika

Standardne postavke su ispisane debljim slovima.

Odabir	Podesite
Bandlänge wählen	<ul style="list-style-type: none"><li>• <b>"E180"</b> za uporabu kasete E-180 ili kraće</li><li>• "E240" za uporabu kasete E-240</li><li>• "E260" za uporabu kasete E-260</li><li>• "E300" za uporabu kasete E-300</li></ul>
Wiederholen	<ul style="list-style-type: none"><li>• "Ein" za ponavljanje reprodukcije kasete. Videorekorder automatski premota vrpce na početak i ponovno počne reprodukciju.</li><li>• <b>"Aus"</b> za isključenje automatskog ponavljanja reprodukcije.</li></ul>

# Presnimavanje **VHS**

## Priključenje za snimanje pomoću ovog videorekordera

Spojite izlazne priključnice drugog videorekordera na ulazne priključnice ovog videorekordera. Pogledajte primjere A i B te odaberite priključenje koje najbolje odgovara vašem videorekorderu.

### Primjer A

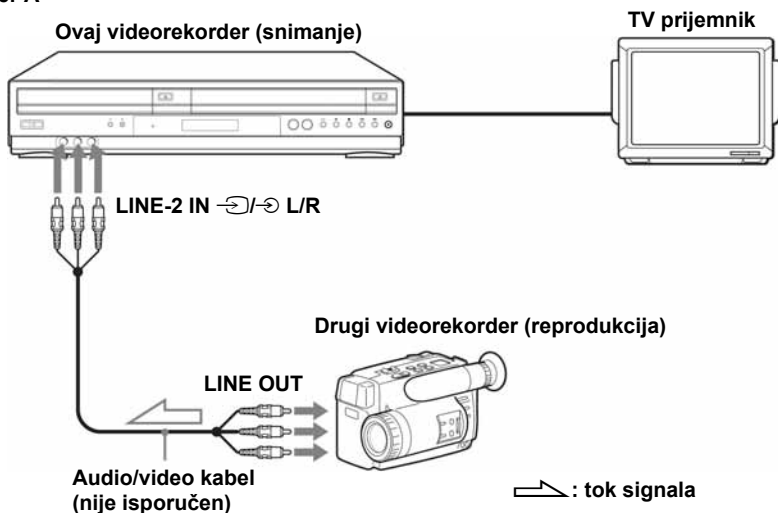

## Primjer B

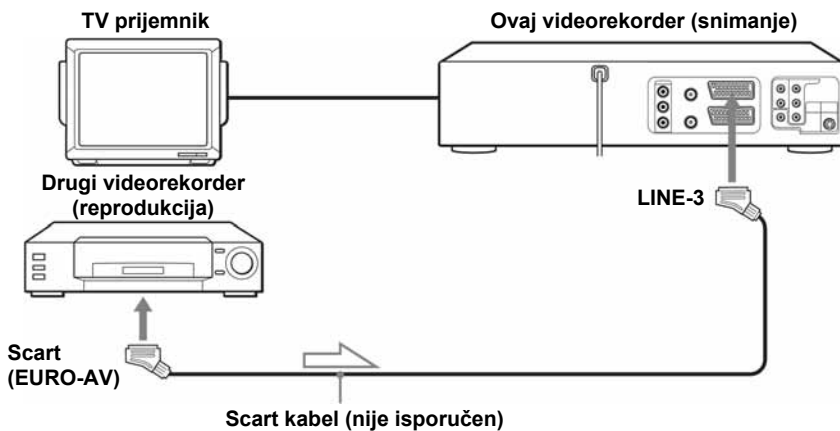

 : tok signala

### Napomene

- Uvijek spojite priključke jednake boje na kabelu i videorekorderu.
- Ako je drugi videorekorder mono, nemojte spajati crvene priključke.
- Ako spojite vaš videorekorder na LINE IN i LINE OUT priključke drugog videorekordera, ispravno odaberite izlaz kako bi spriječili bujanje.

## Postupak (kod snimanja na ovome videorekorderu)

### Priprema

- Uključite TV prijemnik i odaberite video kanal.
- Ako ste drugi videorekorder spojili na priključnicu LINE-3 ili LINE-2, pritisnite INPUT SELECT tako da se na pokazivaču prikaže "L3" ili "L2".
- Pritisnite SELECT VIDEO za upravljanje videorekorderom.
- Pritisnite SP/LP za odabir brzine vrpce, SP ili LP

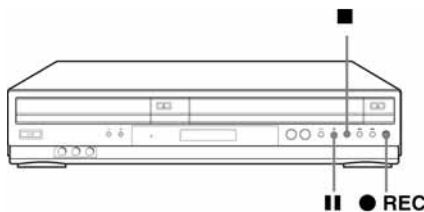

- 1** Umetnite snimljenu video kasetu u drugi videorekorder s kojeg ćete snimati (zaštitni plastični graničnik je odlomljen). Potražite početak dijela vrpce od kojeg želite snimati i zatim prebacite taj videorekorder u stanje pauze pri reprodukciji.
- 2** Umetnite kasetu za snimanje u vaš videorekorder (zaštitni plastični graničnik je na svom mjestu). Potražite dio vrpce od kojeg želite snimati i pritisnite tipku **||** za prebacivanje u stanje pauze pri snimanju.
- 3** Na vašem videorekorderu pritisnite tipku **●** za pauzu snimanja.
- 4** Istodobnim pritiskom na tipke **||** na oba videorekordera započinje snimanje.

### Zaustavljanje snimanja

Pritisnite tipke **■** (Stop) na oba videorekordera.

### Savjet

- Ako želite preskočiti neke dijelove koje ne želite presnimati, pritisnite **||** na ovom videorekorderu kad započne prizor kojeg želite izbaciti. Na kraju tog prizora, ponovo pritisnite **||** za nastavak snimanja.



## Općenite informacije o podešavanju

Možete promijeniti postavke DVD uređaja/ videorekordera. Ako ih ne promijenite, primjenjuju se standardne postavke. Promijenite postavke po potrebi.

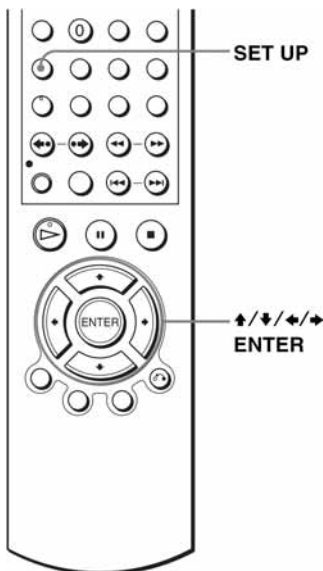

### Priprema...

- Podesite preklopku **TV/DVD•VIDEO** na **DVD•VIDEO** na daljinskom upravljaču (str. 11).





**1**  Pritisnite SET UP kada je DVD uređaj zaustavljen, te pritisnite  za odabir (OPTION), zatim pritisnite ENTER.

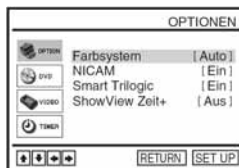

**2**  Pritisnite  za odabir željene opcije. Ako odaberete opciju "Optionen", prikazuje se izbornik "OPTIONEN". Pritisnite  za odabir željene opcije.



**3**  Pritisnite  za promjenu podešenja.

**4**  Pritisnite SET UP za izlaz iz izbornika



## Opcije izbornika

Početna podešenja označena su debljim slovima.

### OPTIONEN

Opcija	Mogućnosti podešavanja
Auto Aus	<ul style="list-style-type: none"><li>• <b>"Aus"</b> za deaktiviranje funkcije automatskog isključivanja.</li><li>• "1Std."/"/2Std."/"/3Std." za automatsko isključivanje DVD uređaja/videorekordera ako se unutar odabranog vremena ne prima signal ili ne pritisne nijedna tipka.</li></ul>
Bildschirmmeldungen	<ul style="list-style-type: none"><li>• <b>"Ein"</b> za prikaz izbornika na zaslonu TV prijemnika.</li><li>• "Aus" za isključivanje prikaza izbornika na zaslonu TV prijemnika.</li></ul>
Stromsparmodus	<ul style="list-style-type: none"><li>• <b>"Ein"</b> za isključivanje prikaza na pokazivaču tijekom pripravnog stanja kako bi se potrošnja energije DVD uređaja/videorekordera svela na najmanju moguću.</li><li>• "Aus" za uključivanje prikaza na pokazivaču dok je DVD uređaj/videorekorder u pripravnom stanju.</li></ul>

### OPTIONEN

Opcija	Mogućnosti podešavanja
Farbsystem	<ul style="list-style-type: none"><li>• <b>"Auto"</b> za automatski odabir televizijskog sustava.</li><li>• "PAL" za uporabu video kasete snimljene u PAL sustavu.</li><li>• "B/W" za uporabu video kasete sa snimljenim crno-bijelim zapisom.</li></ul> <p>Kod korištenja kasete snimljene u NTSC formatu:</p> <ul style="list-style-type: none"><li>• <b>"NTPB"</b> za reprodukciju kasete snimljene u NTSC formatu na PAL TV prijemniku.</li><li>• "NTSC4.43" za reprodukciju kasete snimljene u NTSC formatu na TV prijemniku koji podržava i druge standarde.</li></ul>
NICAM* <sup>1</sup>	<ul style="list-style-type: none"><li>• <b>"Ein"</b> za snimanje NICAM programa na Hi-Fi audio trag.</li><li>• "Aus" za snimanje standardnog zvuka na Hi-Fi audio trag.</li></ul> <p>Podrobnije podatke potražite na str. 108.</p>
Smart Trilogic	<ul style="list-style-type: none"><li>• <b>"Ein"</b> za automatsko podešenje oštine slike.</li><li>• "Aus" za ručno podešenje oštine slike.</li></ul> <p>Podrobnije podatke potražite na str. 113.</p>
Show View Zeit+* <sup>2</sup>	<ul style="list-style-type: none"><li>• <b>"Aus"</b> za isključenje ShowView funkcije.</li><li>• 10/20/30/.../60 (minuta) koje je moguće odabrati za produženje vremena ShowView podešenja.</li></ul>

\*<sup>1</sup> samo SLV-D993P E

\*<sup>2</sup> samo SLV-D998P D

**Nastavlja se**

**Napomene**

- Dok je videorekorder u pripravnom stanju za snimanje, na pokazivaču se uvijek prikazuje indikator ☹, čak i ako je opcija "Stromsparmodus" podešena na "Ein".
- Funkcija premotavanja neće raditi pravilno ako je opcija "Stromsparmodus" u izborniku "OPTIONEN" podešena na "Ein". Podesite "Stromsparmodus" na "Aus" kako bi se osigurao pravilan rad.

# U slučaju problema

Naidete li na probleme pri radu s vašim videorekorderom, molimo da provjerite funkcije prema sljedećoj tablici. Ako i dalje postoje problemi, obratite se Sony servisu.

## Općenito

	Simptom	Rješenje
Napajanje	I/⏻ (uključeno/pripravno stanje) prekidač ne radi.	<ul style="list-style-type: none"><li>• Čvrsto priključite mrežni kabel u zidnu utičnicu.</li></ul>
	Uređaj je uključen, ali ne radi.	<ul style="list-style-type: none"><li>• U unutrašnjosti je došlo do kondenzacije vlage. Isključite uređaj, izvucite mrežni priključak i ostavite DVD uređaj/videorekorder dulje od 3 sata da se osuši.</li></ul>
Sat	Sat stoji, na pokazivaču je ispisano "--:--".	<ul style="list-style-type: none"><li>• Sat ne radi jer je videorekorder bio isključen iz mreže. Ponovo podesite sat (i timer).</li></ul>
Ostalo	Daljinski upravljač ne radi.	<ul style="list-style-type: none"><li>• Usmjerite ga prema osjetilu na DVD uređaju/videorekorderu.</li><li>• Zamijenite obje baterije daljinskog upravljača novima ako su dotrajale.</li><li>• Provjerite je li preklopka <u>TV / DVD•VIDEO</u> na daljinskom upravljaču u ispravnom položaju.</li><li>• Odaberite odgovarajuću funkciju (VIDEO ili DVD) tipkom SELECT DVD/VIDEO.</li></ul>
	Skala podešenja smirivanja slike (tracking) se ne pojavljuje na TV zaslonu.	<ul style="list-style-type: none"><li>• Uslijed lošeg stanja vrpce nije moguće podesiti smirivanje slike.</li></ul>
	Nije moguća kontrola drugih TV prijemnika	<ul style="list-style-type: none"><li>• Podesite kôd svog TV prijemnika. Pri zamjeni baterija na daljinskom upravljaču može doći do promjene koda.</li></ul>

nastavlja se

## DVD uređaj

	Simptom	Rješenje
Slika	Nema slike/pojavljaju se smetnje na slici.	<ul style="list-style-type: none"> <li>• Ponovo čvrsto spojite kabele.</li> <li>• Kabeli su oštećeni.</li> <li>• Provjerite priključke s vašim TV prijemnikom (str. 14) i podesite ulazni signal tako da se na TV zaslonu pojavi signal uređaja.</li> <li>• Disk je zaprljan ili neispravan.</li> <li>• Ako video sa vašeg DVD uređaja prolazi kroz video-rekorder i dolazi do TV prijemnika, ili ako ste spojeni na kombinaciju TV/VIDEO uređaja, zaštita od presnimavanja koja se primjenjuje kod nekih DVD diskova može utjecati na kakvoću slike. Ako i nakon izravnog spajanja uređaja na TV prijemnik i dalje postoji problem, molimo pokušajte spojiti uređaj na S-VIDEO ulaz TV prijemnika (str. 34).</li> <li>• Uređaj ste podesili za prijem progresivnog formata (narančasti indikator PROGRESSIVE svijetli), ali vaš uređaj ne podržava progresivni signal. Isključite ("Aus") opciju "Progressive" (str. 69).</li> <li>• Ponekad se slika može pogoršati čak i kad je vaš TV prijemnik kompatibilan s progresivnim signalom (525P/625P) ako je uređaj podešen na progresivni format. Isključite ("Aus") progresivan signal "Progressive" i tako vratite uređaj u normalan format (str. 69).</li> <li>• Priključnica COMPONENT VIDEO OUT nije u uporabi ili je pogrešno podešena opcija "Progressive" u "BILDSCHIRMEINSTELLUNGEN". Narančasti indikator PROGRESSIVE svijetli. Provjerite podešavanja (str. 67) i priključke (str. 34).</li> </ul>
	Slika ne ispunjava zaslon čak niti kada u izborniku "BILDSCHIRMEINSTELLUNGEN" podesite "TV-Gerät".	<ul style="list-style-type: none"> <li>• Format slike na vašem DVD disku je nepromjenjiv.</li> </ul>
	Nema slike s videorekordera spojenog na priključke LINE IN.	<ul style="list-style-type: none"> <li>• DVD uređaj treba biti u pripravnom stanju kako bi se vidjela slika s videorekordera.</li> </ul>

	Simptom	Rješenje
Zvuk	Nema zvuka.	<ul style="list-style-type: none"> <li>• Ponovo čvrsto spojite spojne kabele.</li> <li>• Spojni kabele su oštećeni.</li> <li>• DVD uređaj je spojen na pogrešan ulazni priključak pojačala (prijemnika) (str. 36).</li> <li>• Ulaz pojačala (prijemnika) nije ispravno odabran.</li> <li>• Uređaj se nalazi u stanju pauze ili usporene reprodukcije.</li> <li>• Izvodi se pretraživanje prema naprijed ili natrag.</li> <li>• Ako se zvuk ne pojavljuje na DIGITAL AUDIO OUT (COAXIAL) priključku, provjerite audio postavke (str. 64).</li> </ul>
	Zvuk ima smetnje.	<ul style="list-style-type: none"> <li>• Pri reprodukciji DTS zvučnih zapisa, zvuk sa smetnjama se pojavljuje na priključcima OUT AUDIO L/R (str. 42) ili na priključcima DIGITAL OUT (COAXIAL).</li> </ul>
	Zvuk je tih.	<ul style="list-style-type: none"> <li>• Razina glasnoće je niska na nekim DVD diskovima. Glasnoća se može poboljšati ako "DYNAMIKBEGR." podesite na "Gesamter Bereich" (str. 66).</li> </ul>
Rad	Nema reprodukcije diska.	<ul style="list-style-type: none"> <li>• Disk je naopako umetnut.</li> <li>• Umetnite disk u uložnicu sa stranom za reprodukciju prema dolje.</li> <li>• Disk je savijen.</li> <li>• Uređaj ne može reproducirati neke diskove (str. 8).</li> <li>• Regionalni kôd DVD diska ne odgovara DVD uređaju.</li> <li>• U uređaju se kondenzirala vlaga.</li> <li>• Uređaj ne može reproducirati nefinalizirane CD-R, CD RW, DVD-R ili DVD RW diskove (str. 8).</li> <li>• Ispravno podesite preklopku <u>TV / DVD•VIDEO</u>.</li> <li>• Odaberite odgovarajuću funkciju (VIDEO ili DVD) tipkom SELECT DVD/VIDEO.</li> </ul>
	Nije moguća reprodukcija MP3 audio zapisa.	<ul style="list-style-type: none"> <li>• DATA CD ili DATA-DVD nije snimljen u MP3 formatu po standardu ISO 9660 Level 1/Level 2 ili UDF formatu.</li> <li>• MP3 audio zapis nema ekstenziju ".MP3".</li> <li>• Podaci nisu u MP3 formatu iako imaju ekstenziju ".MP3".</li> <li>• Podaci nisu MPEG1 Audio Layer 3 podaci.</li> <li>• Uređaj ne može reproducirati podatke u MP3PRO formatu.</li> </ul>

	<b>Simptom</b>	<b>Rješenje</b>
<b>Rad</b>	Nije moguća reprodukcija JPEG datoteke.	<ul style="list-style-type: none"> <li>• DATA-CD ili DATA-DVD nije snimljen u JPEG formatu po standardu ISO 9660 Level 1 i Level 2 ili UDF.</li> <li>• JPEG slika nema ekstenziju ".JPG" ili "JPEG".</li> <li>• Datoteke nisu JPEG, iako su ekstenzije datoteka ".JPG" ili "JPEG".</li> </ul>
	Nije moguća reprodukcija DivX video datoteke.	<ul style="list-style-type: none"> <li>• Datoteka nije u DivX formatu.</li> <li>• Naziv datoteke ne sadrži ekstenziju ".AVI" ili ".DIVX".</li> <li>• DivX format umetnutog DATA-CD/DATA-DVD diska nije po standardu ISO9660 Level 1/Level 2 ili Joliet/UDF.</li> <li>• DivX video datoteka je veća od 720 (širina) × 576 (visina).</li> <li>• Datoteka nije u DivX formatu iako ima ekstenziju ".AVI" ili ".DIVX", ili je u DivX formatu koji ne odgovara DivX certificiranom profilu.</li> </ul>
	Naziv albuma/zapisa/datoteke nije ispravno prikazan.	<ul style="list-style-type: none"> <li>• Uređaj može prikazati samo brojke i slova. Drugi znakovi se prikazuju kao zvjezdica.</li> </ul>
	Reprodukcija diska se ne odvija od početka.	<ul style="list-style-type: none"> <li>• Odabrana je programirana reprodukcija, reprodukcija slučajnim slijedom ili ponavljanje (str. 81, 83, 84).</li> <li>• Odabran je nastavak reprodukcije ("Resume Play") (str. 41).</li> </ul>
	Uređaj automatski započinje reprodukciju diska.	<ul style="list-style-type: none"> <li>• Disk sadrži funkciju automatske reprodukcije.</li> </ul>
	Reprodukcija se automatski zaustavi.	<ul style="list-style-type: none"> <li>• Neki diskovi imaju snimljen signal automatske pauze. Pri reprodukciji takvih diskova, uređaj se pri nailasku na signal automatski zaustavlja.</li> </ul>
	Nije moguće zaustavljanje, pretraživanje, usporena reprodukcija, ponavljanje, reprodukcija u slučajnom redoslijedu ili programirana reprodukcija.	<ul style="list-style-type: none"> <li>• Ovisno o disku, možda nećete moći koristiti neke od navedenih funkcija. Pogledajte upute isporučene uz disk.</li> </ul>
	Nije moguća promjena jezika zvučnog zapisa.	<ul style="list-style-type: none"> <li>• Pokušajte koristiti izbornik na DVD disku umjesto izravnog odabira tipkom na daljinskom upravljaču (str. 76).</li> <li>• Na DVD nije snimljen višejezični zvuk.</li> <li>• Na DVD disku je onemogućena promjena jezika dijaloga.</li> </ul>
	Nije moguća promjena jezika titlova ili isključenje prikaza titlova.	<ul style="list-style-type: none"> <li>• Pokušajte koristiti izbornik na DVD disku umjesto izravnog odabira tipkom na daljinskom upravljaču (str. 76).</li> <li>• Na DVD nisu snimljeni višejezični titlovi</li> <li>• Na DVD disku je onemogućena promjena jezika titlova.</li> </ul>

	Simptom	Rješenje
Rad	Nije moguća promjena kuta kamere.	<ul style="list-style-type: none"> <li>• Pokušajte koristiti izbornik na DVD disku umjesto izravnog odabira tipkom na daljinskom upravljaču (str. 76).</li> <li>• Na DVD nisu snimljeni prizori iz više kutova.</li> <li>• Na DVD disku je onemogućena promjena kuta.</li> </ul>
	DVD uređaj ne radi ispravno.	<ul style="list-style-type: none"> <li>• Statički elektricitet i druge smetnje mogu utjecati na rad uređaja. Isključite uređaj iz utičnice.</li> </ul>

## Videorekorder

	Simptom	Rješenje
Reprodukcija	Slika se ne pojavljuje na TV zaslonu.	<ul style="list-style-type: none"> <li>• Provjerite je li TV podešen na video kanal. Ako koristite monitor, podesite ga na video ulaz.</li> </ul>
	Slika nije jasna.	<ul style="list-style-type: none"> <li>• Podesite smirivanje pomoću tipaka TRACKING +/-.</li> <li>• Video glave su zaprljane (pogledajte "Čišćenje video glava" (str. 3)). Očistite video glave pomoću Sony kasete za čišćenje glave. Ako se ove kasete za čišćenje ne mogu nabaviti kod vas, odnesite videorekorder u Sony servis (ova usluga se naplaćuje). Nemojte koristiti druge komercijalne kasete za mokro čišćenje jer bi mogle oštetiti video glavu.</li> <li>• Možda treba zamijeniti video glave. Potražite savjet u ovlaštenom servisu.</li> </ul>
	Slika nema boje	<ul style="list-style-type: none"> <li>• "Farbsystem" opcija u "OPTIONEN" izborniku je pogrešno podešena. Podesite ju prema formatu kasete.</li> </ul>
	Pri pretraživanju, slika pada po vertikali.	<ul style="list-style-type: none"> <li>• Podesite vertikalnu sinkronizaciju na TV prijemu.</li> </ul>
	Nema tona.	<ul style="list-style-type: none"> <li>• Vrtpca je oštećena.</li> <li>• Ako ste spojili A/V kabele, provjerite spojeve.</li> </ul>
	Zvuk na video kaseti koja je snimljena ovim videorekorderom nije stereo ili STEREO indikator trepće na pokazivaču.	<ul style="list-style-type: none"> <li>• Podesite smirivanje (Tracking).</li> <li>• Video glave su zaprljane. Očistite video glave pomoću Sony kasete za čišćenje, prema objašnjenju gore.</li> </ul>

	Simptom	Rješenje
Snimanje	Slika se ne pojavljuje na TV zaslonu.	<ul style="list-style-type: none"> <li>• Provjerite je li TV podešen na video kanal. Koristite li monitor, postavite ga na video ulaz.</li> <li>• Odaberite ispravan izvor tipkom INPUT SELECT. Odaberite programski broj pri snimanju TV programa; odaberite linijski ulaz pri snimanju s druge opreme.</li> </ul>
	Prijem TV slike je loš.	<ul style="list-style-type: none"> <li>• Provjerite spoj antenskog kabela.</li> <li>• Podesite TV antenu.</li> </ul>
	Nakon stavljanja video kasete, odmah započne reprodukcija.	<ul style="list-style-type: none"> <li>• Na video kaseti je odlomljen zaštitni graničnik. Prekrijte otvor samoljepljivom vrpcom.</li> </ul>
	Kaseta se izbacila nakon pritiska na ● REC.	<ul style="list-style-type: none"> <li>• Na video kaseti je odlomljen zaštitni graničnik. Prekrijte otvor samoljepljivom vrpcom.</li> </ul>
	Ništa se ne događa nakon pritiska na ● REC.	<ul style="list-style-type: none"> <li>• Provjerite je li vrpca došla do kraja.</li> </ul>
Programirano snimanje	Timer ne radi.	<ul style="list-style-type: none"> <li>• Provjerite je li podešen sat.</li> <li>• Kaseta mora biti umetnuta.</li> <li>• Zaštitni graničnik ne smije biti odlomljen.</li> <li>• Vrpca ne smije biti na kraju.</li> <li>• Mora postojati upisan program snimanja.</li> <li>• Provjerite nije li prošlo vrijeme upisanog programa.</li> <li>• Provjerite je li dekodirer uključen.</li> <li>• Provjerite je li satelitski prijemnik uključen.</li> <li>• Ako je DVD videorekorder isključen iz mreže više od jedne minute, sat se zaustavi. Ponovo podesite sat i vremensku funkciju.</li> <li>• Isključite videorekorder i izvucite mrežni kabel iz utičnice.</li> </ul>
	VPS/PDC funkcija ne radi ispravno.	<ul style="list-style-type: none"> <li>• Provjerite jeste li točno podesili datum i vrijeme.</li> <li>• Provjerite je li podešeno VPS/PDC vrijeme ispravno (možda je pogreška u TV vodiču). Ako željena postaja ne emitira valjanu VPS/PDC informaciju, snimanje neće započeti.</li> <li>• Ako je prijem loš, VPS/PDC signal je možda ometan smetnjama i tada videorekorder neće započeti snimanje.</li> </ul>



	<b>Simptom</b>	<b>Rješenje</b>
<b>PAY-TV/Canal Plus</b>	Nije moguće gledati PAY TV/Canal Plus programe kad je videorekorder u pripravnom stanju.	<ul style="list-style-type: none"> <li>• Provjerite je li u izborniku "SENDER TABELLE" opcija "DEC" za ovaj kanal postavljena na "EIN".</li> <li>• Provjerite je li PAY-TV/Canal Plus Scart kabel čvrsto utaknut.</li> </ul>
	PAY-TV/Canal Plus program se uvijek snima sa smetnjama.	<ul style="list-style-type: none"> <li>• Provjerite je li PAY-TV/Canal Plus Scart kabel čvrsto utaknut.</li> <li>• Provjerite je li u izborniku "SENDER TABELLE" opcija "DEC" za ovaj kanal postavljena na "EIN".</li> </ul>
<b>Ostalo</b>	Kaseta se ne može umetnuti.	• Provjerite nije li već umetnuta neka druga kaseta.
	Broj odabranog ulaznog priključka se ne pojavljuje na pokazivaču.	• Pritisnite INPUT SELECT za prikaz spojenog ulaznog priključka.

# Tumač pojmova

## **Datoteka (str. 96 i 100)**

JPEG slika ili DivX video snimljeni na DATA-CD/DATA-DVD disk ("datoteka" je ovako definirana samo za ovaj uređaj).

Datoteka se sastoji od jedne slike ili video zapisa.

## **DivX® (str. 100)**

Digitalna video tehnologija koju je razvila tvrtka DivXNetworks, Inc. Video zapisi kodirani DivX tehnologijom odlikuju se relativno malom veličinom datoteka i velikom kvalitetom.

## **Dolby Digital (str. 37 i 65)**

Tehnologija komprimiranja digitalnog zvuka koju je razvila korporacija Dolby Laboratories. Ova tehnologija je usklađena s 5.1-kanalnim Surround zvukom. U ovom formatu je stražnji kanal stereo i postoji diskretni subwoofer kanal. Dolby Digital osigurava 5.1 diskretne kanale visokokvalitetnog digitalnog zvuka jednakog kao i kod Dolby Digital Cinema audio sustava. Ostvareno je dobro odvajanje kanala, budući da su podaci svih kanala pojedinačno snimljeni i digitalno obrađeni.

## **Dolby Surround (str. 37)**

Tehnologija obrade audio signala koju je razvila korporacija Dolby Laboratories za potrebe Surround zvuka. Kad ulazni signal sadrži Surround komponentu, Pro Logic proslijeđuje prednje, srednji i stražnje signale. Stražnji kanal je mono.

## **DTS (str. 65)**

Tehnologija komprimiranja digitalnog zvuka koju je razvila kompanija Digital Theater Systems, Inc.. Ova tehnologija je usklađena s 5.1-kanalnim Surround zvukom. U ovom formatu je stražnji kanal stereo i postoji diskretni subwoofer kanal. DTS osigurava 5.1 diskretne kanale visokokvalitetnog digitalnog zvuka. Ostvareno je dobro odvajanje kanala, budući da su podaci svih kanala pojedinačno snimljeni i digitalno obrađeni.

## **DVD (str. 7)**

Disk koji sadrži do 8 sati video snimke, iako je njegov promjer jednak kao promjeru CD diska.

Jednoslojni jednostrani DVD sadrži 4,7 GB, što je 7 puta više od CD diska. Dvoslojni jednostrani DVD sadrži 8,5 GB, jednoslojni dvostrani DVD sadrži 9,4 GB, a dvoslojni dvostrani DVD sadrži 17 GB.

Slikovni podaci koriste MPEG 2 format, jedan od svjetskih standarda tehnologije komprimiranja digitalnog zvuka. Slikovni podaci su komprimirani na približno 1/40 svoje originalne veličine. DVD također koristi tehnologije promjenjive brzine kodiranja koja mijenja podatke za upis zavisno od stanja slike. Zvučni podaci se snimaju u višekanalnim formatima, primjerice Dolby Digital, te omogućuju užitek u realističnom zvuku.

Osim toga, DVD omogućuje različite napredne funkcije, primjerice, odabir kuta kamere, odabir jezika i ograničenje reprodukcije sadržaja koji nisu primjereni djeci.

## **DVD+R (str. 7)**

DVD+R (plus R) je disk za snimanje jednakog kapaciteta kao i DVD-VIDEO. Moguće je snimati samo jednom na DVD+R, i to u jednakom formatu kao i DVD-VIDEO.

## **DVD-R (str. 7)**

DVD-R je disk za snimanje jednakog kapaciteta kao i DVD-VIDEO. Moguće je snimati samo jednom na DVD-R, i to u jednakom formatu kao i DVD-VIDEO. DVD-R omogućuje snimanje u dva moda: VR mod i Video mod. DVD diskovi snimljeni u Video modu imaju jednak format kao i DVD-VIDEO, dok diskovi snimljeni u VR (Video Recording) modu omogućuju programiranje i editiranje sadržaja.

### **DVD-RW (str. 7)**

DVD-RW je disk jednake veličine kao DVD VIDEO koji omogućuje višestruko snimanje i brisanje. Moguća su dva različita načina uporabe DVD-RW diska: VR i Video. DVD-RW-i snimljeni u Video načinu imaju isti format kao DVD VIDEO disk, dok diskovi snimljeni u VR (Video Recording) načinu omogućuju programiranje i editiranje snimljenog sadržaja.

### **DVD+RW (str. 7)**

DVD+RW (plus RW) je disk koji omogućuje višestruko snimanje i brisanje. DVD+RW koristi format snimanja sličan DVD-VIDEO formatu.

### **Naslov (str. 43)**

Najduži video ili audio zapis na DVD disku filmu, itd., kod video softvera, ili cijeli album kod glazbenog softvera.

### **Normalan format**

U normalnom formatu se svaka slika sastoji od dvije poluslike zato jer se prikazuje svaki drugi redak slike. Ovo je standardan format prikaza slike na TV prijemnicima. Parne poluslike sastoje se od parnih redaka, a neparne poluslike od neparnih redaka.

### **Poglavlje (str. 43)**

Dio filma ili glazbenog djela snimljenog na DVD manji od naslova. Naslov se sastoji od nekoliko poglavlja. Ovisno o disku, možda neće biti nijednog poglavlja.

### **Progresivni format (str. 34 i 69)**

Za razliku od normalnog formata u kojem se za prikaz jedne slike koriste dvije poluslike, progresivni format odjednom prikazuje cijelu sliku. To znači da progresivni format prikazuje 50-60 slika u sekundi, za razliku od normalnog formata koji prikazuje 25 ili 30 slika u sekundi (50-60 poluslika). Ukupna kvaliteta slike je time povećana tako da su statične slike, tekst i vodoravne linije oštrije. Ovaj uređaj je kompatibilan s progresivnim formatom 525 ili 625.

### **Zapis (str. 43)**

Dio video snimke ili audio zapisa na CD ili VIDEO-CD disku (dužina skladbe).

# Tehnički podaci

## Sustav

### Laser

Poluvodički laser

### Format signala sustava

PAL/(NTSC)

### Raspon kanala

PAL (B/G)

VHF E2 do E12

VHF talijanski kanali A do H

UHF E21 do E69

CATV S01 do S05, S1 do S20

HYPER S21 do S41

### Asimetrični izlaz

Asimetrični priključak za antenu 75 ohma

### Brzina vrpce

SP: PAL 23,39 mm/s (snimanje/reprodukcija)

NTSC 33,35 mm/s (samo reprodukcija)

LP: PAL 11,70 mm/s (snimanje/reprodukcija)

NTSC 16,67 mm/s (samo reprodukcija)

EP: NTSC 11,12 mm/s (samo reprodukcija)

### Maksimalno vrijeme snimanja/reprodukcije

10 sati u LP načinu (s kasetom E300)

### Vrijeme premotavanja

Približno 2 minute 30 s (s kasetom E180)

## Ulazi i izlazi

### LINE-1 (EURO AV)

21 pin

Video ulaz: pin 20

Audio ulaz: pinovi 2 i 6

Video izlaz: pin 19

Audio izlaz: pinovi 1 i 3

### LINE-2 IN $\rightarrow$ / $\rightarrow$ L/R

VIDEO IN, cinch priključak (1)

Ulazni signal: 1 Vp-p, 75 ohma, asimetrični, negativna sinkronizacija

AUDIO IN, cinch priključak (2)

Ulazna razina: 327 mVrms

Ulazna impedancija: veća od 47 kiloohma

### LINE-3

21 pin

Video ulaz: pin 20

Audio ulaz: pinovi 2 i 6

### OUT

VIDEO OUT, cinch priključak (1)

Izlazni signal: 1 Vp-p, 75 ohma, asimetrični, negativna sinkronizacija

AUDIO OUT, cinch priključak (2)

Standardan izlaz: 327 mVrms

Impedancija opterećenja: 47 kiloohma

Izlazna impedancija: manja od 10 kiloohma

Dodatni AUDIO OUT, cinch priključak (2)

Standardni izlaz: 327 mVrms

Impedancija opterećenja: 47 kiloohma

Izlazna impedancija: manje od 10 kiloohma

### DIGITAL OUT (COAXIAL)

cinch priključak/0,5 Vp-p/75 ohma

### COMPONENT VIDEO OUT (Y, C<sub>B</sub>, C<sub>R</sub>)

cinch priključak

Y: 1,0 Vp-p/C<sub>B</sub>, C<sub>R</sub>: 0,7 Vp-p, 75 ohma

### S-VIDEO OUT

4-pinski mini DIN/Y: 1 Vp-p, C: 0,3 Vp-p (PAL),

0,286 Vp-p (NTSC)/75 ohma

## Timer

### Sat

Kvarcni

### Prikaz timera

24-satni ciklus

### Podešavanje timera

6 programa (najviše)

## Općenito

### Napajanje

220 – 240 V izmjenično, 50 Hz

### Potrošnja

20 W

### Potrošnja u stanju pripravnosti

2,6 W (mod štednje energije, minimum)

### Radna temperatura

5°C do 40°C

### Temperatura skladištenja

-20°C do 60°C

### Dimenzije zajedno s dijelovima koji strše i kontrolama (š/v/d)

približno 430 × 85 × 287 mm

### Masa

Približno 3,9 kg

## Isporučeni pribor

Daljinski upravljač (1)

Baterije R6 (AA) (2)

Antenski kabel (1)

Dizajn i tehnički podaci podložni su promjenama bez najave.

Proizvođač ne preuzima odgovornost za eventualne tiskarske pogreške.

# Opis dijelova i kontrola

U zagradama ( ) su označeni brojevi stranica na kojima možete potražiti detaljnije podatke.

## Prednja strana

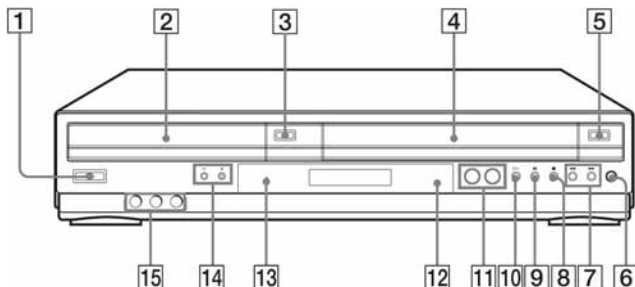

- 1** Tipka I/⏻ (uključenje/pripravno stanje) (12) (41) (48)
- 2** Uložnica diska (38)
- 3** Tipka ⏏ (otvaranje/zatvaranje uložnice diska) (38) (40)
- 4** Pretinac za kasetu (46)
- 5** Tipka ⏏ za izbacivanje kasete (47)
- 6** Tipka ● REC (snimanje) (50)
- 7** Tipke ◀◀ (premotavanje natrag)/▶▶ (premotavanje naprijed) (40) (47)
- 8** Tipka ■ (stop) (39) (47)

- 9** Tipka ■■ (pauza) (39) (47)
- 10** Tipka ▷ (reprodukcija) (39) (46)
- 11** Tipke SELECT DVD/VIDEO (11)
- 12** Senzor daljinskog upravljača (11)
- 13** Indikator PROGRESSIVE (70)
- 14** Tipke PROGRAM/TRACKING +/-\* (50) (113)
- 15** Priključnice LINE-2 IN /◁ L (mono)/R (117)

\* Tipka PROGRAM/TRACKING + ima ispuščenje. Koristite ispuščenje kao orijentir kod rukovanja DVD uređajem/videorekorderom.

## Pokazivač

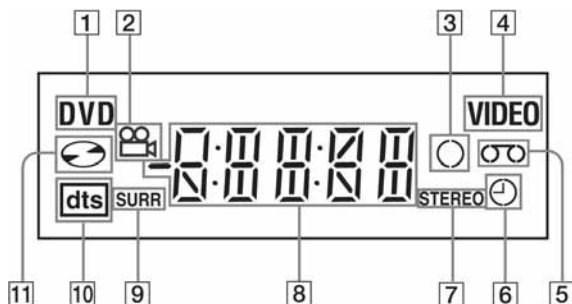

- |                                      |   |
|--------------------------------------|---|
| <b>1</b> Indikator DVD (39)          | <b>7</b> Indikator STEREO (108)                             |
| <b>2</b> Indikator kuta kamere (78)  | <b>8</b> Vrijeme reprodukcije/sat/trenutni status (39) (46) |
| <b>3</b> Indikator snimanja (50)     | <b>9</b> Indikator SURR (Surround) (88)                     |
| <b>4</b> Indikator VIDEO (46)        | <b>10</b> Indikator DTS (65)                                |
| <b>5</b> Indikator video kasete (46) | <b>11</b> Indikator diska (39)                              |
| <b>6</b> Indikator timera (56)       |   |

## Stražnja strana

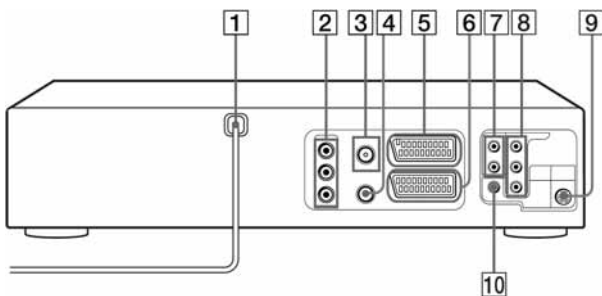

### DVD uređaj i videorekorder

- 1** Mrežni kabel (14)
- 2** Priključnica OUT AUDIO L/R/VIDEO (14)
- 3** Priključnica  $\Gamma$  (antenski ulaz) (14)
- 4** Priključnica  $\boxtimes$  (izlaz za TV) (14)
- 5** Priključnica LINE-3 (16) (31)
- 6** Priključnica LINE-1 (EURO AV) (15)

### samo DVD uređaj

- 7** Priključnice LINE OUT AUDIO L/R (36)
- 8** Priključnice COMPONENT VIDEO OUT C<sub>R</sub>/C<sub>B</sub>/Y (34)
- 9** Priključnice S-VIDEO OUT (34)
- 10** Priključnica DIGITAL AUDIO OUT (COAXIAL) (36)

## Daljinski upravljač za DVD uređaj

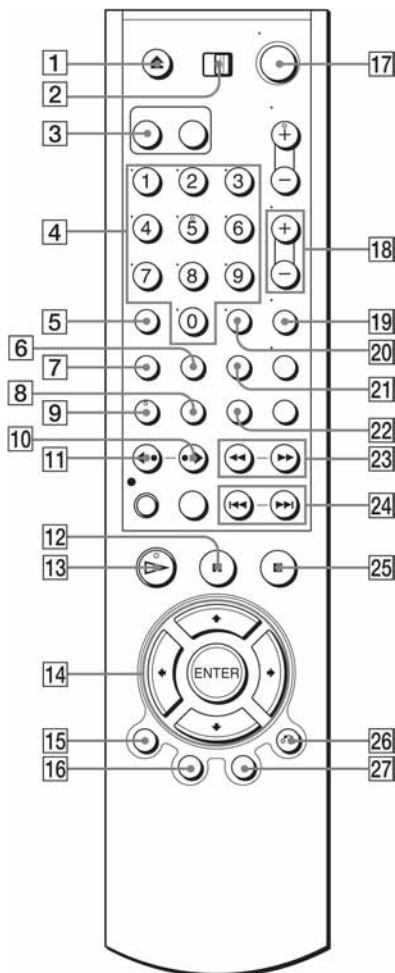

- 1** Tipka ▲ (otvaranje/zatvaranje) (38) (40)
- 2** Prekloпка TV / DVD•VIDEO) (11)
- 3** Tipka SELECT DVD (11)
- 4** Brojčane tipke\* (44) (73)
- 5** Tipka CLEAR (28) (82)
- 6** Tipka SURROUND (88)
- 7** Tipka SET UP (20)
- 8** Tipka SUBTITLE (79)
- 9** Tipka AUDIO\* (86)
- 10** Tipka ►• SKIP (39)
- 11** Tipka ◀• REPLAY (39)
- 12** Tipka || (pauza) (39)
- 13** Tipka ▷ (reprodukcija)\* (39)
- 14** Tipke ▲/▼/◀/►  
Tipka ENTER (18) (64)
- 15** Tipka DISPLAY (43)
- 16** Tipka TOP MENU (76)
- 17** Tipka I/⏻ (uključenje/pripravno stanje) (12) (41)
- 18** Tipke VOL (glasnoća) +/- (12)
- 19** Tipka ZOOM (77)
- 20** Tipka -/-- (desetice) (12)
- 21** Tipka REPEAT (82) (84)
- 22** Tipka ANGLE (78)
- 23** Tipke ◀◀ ◀◀/▶▶ ▶▶ (39) (40)
- 24** Tipke ◀◀◀ PREV (natrag)/▶▶▶ NEXT (naprijed) (39)
- 25** Tipka ■ (stop) (39)
- 26** Tipka ↶ RETURN (26) (44)
- 27** Tipka MENU (76)

\* Brojčana tipka 5, AUDIO i ▷ imaju na sebi izbočenu točkicu koja olakšava upravljanje DVD uređajem/videorekorderom.

## Daljinski upravljač za videorekorder

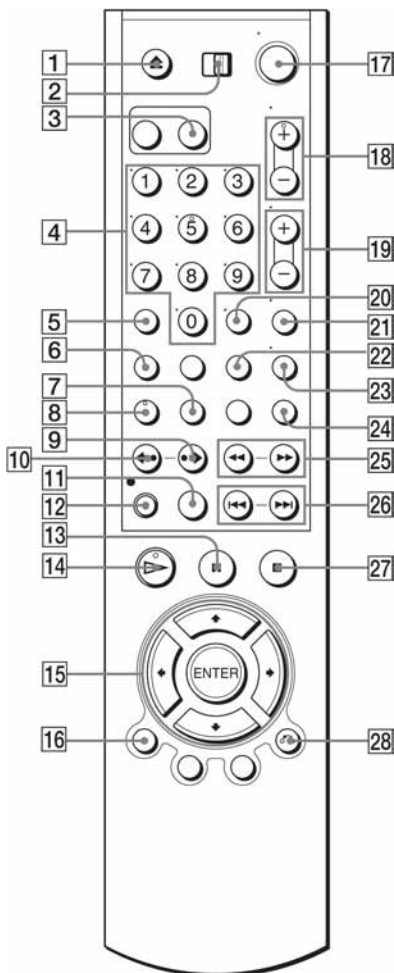

- 1** Tipka ▲ (vađenje kasete) (47)
- 2** Prekloпка TV / DVD•VIDEO) (11)
- 3** Tipka SELECT VIDEO (11)
- 4** Brojčane tipke\* (12) (53)
- 5** Tipka CLEAR (brisanje) (28) (48)
- 6** Tipka SET UP (20)
- 7** Tipka TIMER (58)
- 8** Tipka AUDIO\* (108)
- 9** Tipka ●→ SKIP (47)
- 10** Tipka ←• REPLAY (47)
- 11** Tipka SP (standardna reprodukcija)/LP (duža reprodukcija) (50)
- 12** Tipka ● REC (snimanje) (50)
- 13** Tipka || (pauza) (47)
- 14** Tipka ▷ (reprodukcija)\* (46)
- 15** Tipke ▲/▼/◆/◆/tipka ENTER (18) (54)
- 16** Tipka DISPLAY (51)
- 17** Tipka I/⏻ (uključenje/pripravno stanje) (12) (48)
- 18** Tipke PROG (program)/TRACKING +/- \* (50) (113)
- 19** Tipka VOL (glasnoća) +/- (12)
- 20** Tipka -/- (desetice) (12)
- 21** Tipka MUTING (12)
- 22** Tipka INDEX (111)
- 23** Tipka TV/VIDEO (12)
- 24** Tipka INPUT SELECT (50)
- 25** Tipke ◀◀ (premotavanje natrag)/▶▶ (premotavanje naprijed)  
Tipka SLOW ▶▶ (47)
- 26** Tipka ◀◀/▶▶| SHUTTLE (47)
- 27** Tipka ■ (stop)(47)
- 28** Tipka ↺ RETURN (26) (114)

\* Brojčana tipka 5, AUDIO, ▷ i PROG/TRACKING + imaju na sebi izbočenu točkicu koja olakšava upravljanje DVD uređajem/videorekorderom.



## Jezik dijaloga/titlova DVD diska

<b>Jezik</b>	<b>Kratica</b>
ARA	Arapski
BUL	Bugarski
CHI	Kineski
CRO	Hrvatski
CZK	Češki
DAN	Danski
DEU	Njemački
ENG	Engleski
ESP	Španjolski
FIN	Finski
FRA	Francuski
GRE	Grčki
HUN	Mađarski
IDN	Indonezijski
IND	Hindi
ISL	Islandski
ITA	Talijanski
IWR	Hebrejski
JPN	Japanski
KOR	Korejski
MAL	Malezijski
NLD	Nizozemski
NOR	Norveški
POL	Poljski
POR	Portugalski
RUS	Ruski
SVE	Švedski
THA	Tajlandski
TUR	Turski
VIE	Vijetnamski
ZAF	Afrikaans





