

Integrirani daljinski upravljač

Upute za uporabu_____

HR

RM-AV2500T

Značajke

Daljinski upravljač RM-AV2500T pruža centraliziranu kontrolu svih vaših AV komponentata s jednog mjesta i olakšava uporabu jer ne morate koristiti različite daljinske upravljače za različite AV komponente. Ovdje su navedene glavne značajke daljinskog upravljača.

Centralizirana kontrola Sony AV komponentata pomoću jednog daljinskog upravljača

Daljinski upravljač je tvornički podešen za uporabu sa Sony komponentama, tako da ga možete koristiti čim ga izvadite iz kutije kao kontrolni centar za vaše Sony AV komponente.

Također su podešeni i signali daljinskog upravljača za komponente drugih proizvođača

Daljinski upravljač također prepoznaje podešene kodove komponentata većine proizvođača, jednako kao i kodove Sony komponentata. Komponentama možete upravljati odabirom tipa i koda svake od komponentata (str. 8).

Funkcija učenja za programiranje različitih drugih kontrolnih signala daljinskog upravljača

Ovaj daljinski upravljač ima funkciju učenja, za "učenje" kontrolnih signala potrebnih za upravljanje ostalim komponentama ili funkcijama koje nisu tvornički podešene (str. 15). Osim toga, daljinski upravljač može naučiti kontrolne signale (samo infracrvene signale) i drugih komponentata koje nisu audio-vizualne, primjerice, klima-uređaja, svjetla, ... (neki specifični aparati ili funkcije možda neće biti dostupne) (str. 35).

Podešavanje do 24 makro naredbe s najviše 32 koraka u nizu

Možete podesiti do 24 makro naredbe s najviše 32 koraka u nizu pritiskom na jednu tipku (12 makro naredbi za kontrolu sustava i 12 makro naredbi za komponente). Brzina izvršavanja makro naredbi se može promijeniti. Sve makro naredbe za uključivanje i isključivanje Sony komponentata su tvornički podešene.

Više komponentata u jednom izborniku

Kad rukujete većim brojem uređaja istovremeno, nije potrebno mijenjati izbornik. Kad gledate DVD, tipka za pokretanje DVD diska, uključivanje TV prijemnika i prijemnika ili promjenu ulaza, prikazuju se u jednom izborniku i može ih se upotrebljavati bez promjene izbornika.

Alias funkcija

Tipke memorirane u jednom izborniku mogu se povezati i nije ih potrebno ponovno učiti. Primjerice, korisno je prikazati tipku za uključivanje TV prijemnika ili promjenu ulaza u izborniku CABLE (str. 43).

Funkcija Channel macro omogućuje odabir kanala pomoću jedne tipke

Do 4 koraka se mogu programirati na makro tipke. Ako podesite tipke za unos brojeva kanala na makro tipke, možete odabrati kanal pritiskom na makro tipku (str. 41).

LCD zaslon osjetljiv na dodir jednostavan za uporabu s plavim osvjetljenjem

Ovaj daljinski upravljač ima LCD zaslon osjetljiv na dodir na kojem se prikazuju tipke ovisno o komponenti. Daljinskim upravljačem se jednostavno rukuje jer se prikazuju samo tipke potrebne za rukovanje odabranom komponentom. Osvjetljenje zaslona omogućuje uporabu u mraku.

Sadržaj

Kako započeti s radom

Umetanje baterija	6
Kada zamijeniti baterije	6
Položaj funkcija i kontrola.....	7

Osnovne funkcije

Podešavanje pohranjenog koda za audio i video komponente	8
Podešavanje koda komponente	8
Provjera radi li kôd komponente	10
Podešavanje koda komponente pomoću funkcije Search	11
Rukovanje komponentama pomoću daljinskog upravljača	13
Podešavanje glasnoće.....	14
Napomene o uporabi komponenata	14
Programiranje signala drugog daljinskog upravljača	15
Za točnije učenje	19
Promjena ili brisanje funkcije "naučene" tipke	19

Napredne funkcije

Podešavanje glasnoće vizualnih komponenata spojenih na audio sustav	21
Izvršavanje niza naredaba	22
Programiranje niza naredbi na tipke SYSTEM CONTROL	23
Napomene o System Control funkcijama	27
Programiranje niza naredaba na tipke za odabir komponenata	27
Promjena intervala između koraka	29
Dodjeljivanje drugih funkcija tipkama za odabir komponenata.....	30
Programiranje naredbe za uključivanje za odabranu komponentu (samo za Sony komponente).....	30
Dodavanje potrebne naredbe kod odabira komponente	32
Kopiranje postavki tipke za odabir komponente na drugu tipku	34
Programiranje funkcije često korištene tipke za SYSTEM CONTROL tipke	35
Napomene o programiranju signala za klima-uređaj	37
Prijenos podataka između daljinskih upravljača.....	37
Prijenos podataka	37
Prijem podataka.....	40
Odabir kanala jednim pritiskom na tipku	41
Kreiranje Alias Component tipke (ALIAS).....	43

Uporaba ostalih funkcija

Zaključavanje kontrola	46
Zaštita postavki.....	46
Promjena vremena automatskog isključivanja daljinskog upravljača.....	47
Podešavanje pozadinskog osvjetljenja zaslona.....	48
Podešavanje zvuka tipaka	50
Podešavanje intervala zrake za sprječavanje pogrešaka u radu.....	51

Dodatne informacije

Mjere opreza	54
Održavanje	54
Tehnički podaci	54
U slučaju problema.....	55

Dodaci

Tablica dodijeljenih funkcija	59
TV.....	59
SAT (satelitski prijemnik).....	60
VCR (videorekorder).....	61
DVD	61
CBL (analogni kabelski prijemnik).....	62
AMP (pojačalo).....	63
CD.....	64
MD.....	64
TAPE (kasetofon).....	65
Kratak prikaz postupaka	66

Umetanje baterija

Otvorite pokrov baterijskog pretinca te umetnite četiri baterije R6 (veličina AA) (nisu isporučene). Obratite pažnju na pravilan položaj + i – polova na bateriji i u pretincu.

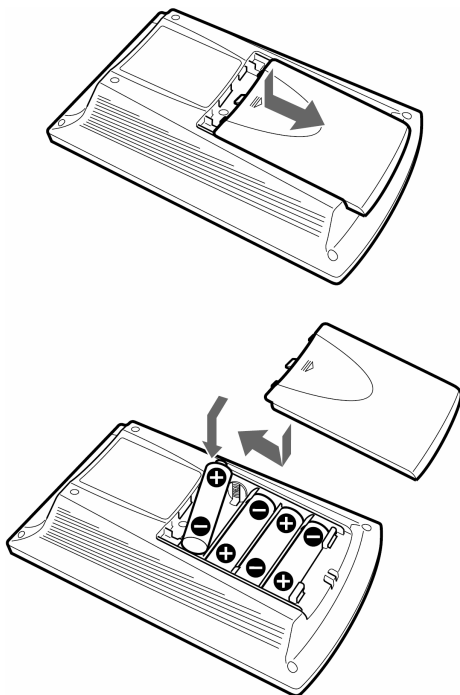

Kada zamijeniti baterije

Baterije za daljinski upravljač i pozadinsko osvjetljenje (četiri baterije R6 (veličine AA))

U normalnim uvjetima, alkalne baterije će trajati do 5 mjeseci. Ako daljinski upravljač ne radi ispravno, baterije su možda oslabile i na LCD zaslonu se prikazuje E . Kad je prikaz na zaslonu bljeđi ili osvjetljenje oslabi, zamijenite alkalne baterije novima.

Napomena

Nemojte mijenjati baterije nakon više od jednog dana, jer će se u tom slučaju obrisati podešeni kodni brojevi (str. 8) i "naučeni" signali daljinskog upravljača (str. 15).

Napomene o baterijama

- Nemojte upotrebljavati nove i stare baterije zajedno ili baterije različitih vrsta.
- Ako dođe do istjecanje elektrolita u baterijskom pretincu, krpicom obrišite tekućinu i zamijenite stare baterije novima. Kako biste spriječili istjecanje elektrolita, kod dulje neuporabe daljinskog upravljača izvadite baterije.

Položaj funkcija i kontrola

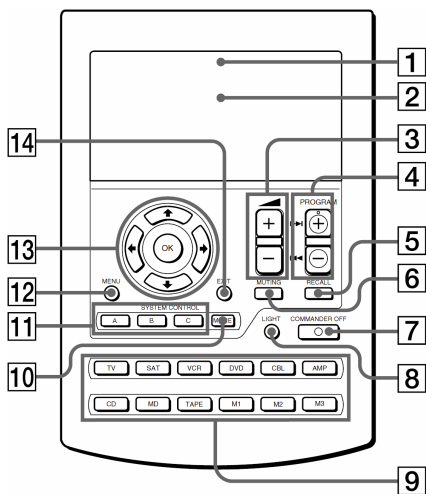

1 Područje za prikaz komponente

Prikaz naziva odabrane komponente.

2 LCD zaslon osjetljiv na dodir (str. 9)

Prikazuju se tipke za rukovanje odabranom komponentom.

Napomena

Nemojte pritiskivati tipke na zaslonu oštrim predmetima kao što su igle ili kemijske olovke.

3 Tipke \blacktriangle +/-* (str. 14, 22)

Podešavanje glasnoće.

4 Tipke PROGRAM +/-

Odabir programa.

5 Tipka RECALL (str. 44)

6 Tipka MUTING* (str. 14, 22)

Isključivanje zvuka. Ponovno pritisnite tipku za vraćanje na prethodnu glasnoću.

7 Tipka COMMANDER OFF

Isključivanje napajanja daljinskog upravljača.

8 Tipka LIGHT (str. 49)

Služi za osvijetljivanje LCD zaslona u mraku. Pritisnite jednom za uključivanje osvijetljenja i ponovno za isključivanje. Također možete podesiti osvijetljenje tako da se automatski isključi nakon određenog vremena.

9 Tipke za odabir komponentata

Odabir komponente kojom želite upravljati.

10 Tipka MORE (str. 23)

Prikaz SYSTEM CONTROL tipaka i brojčanih tipaka.

11 Tipke SYSTEM CONTROL (str. 22, 23)

Možete programirati do 32 koraka na svaku od tri SYSTEM CONTROL tipke. Pritiskom na jednu tipku, možete automatski izvršiti čitav program.

12 Tipka MENU

Prikaz izbornika tipaka ili tipaka koje imaju funkciju izbornika.

13 Tipka OK i kursorске tipke (str. 15)

14 Tipka EXIT

Pritisnite za izlaz iz podešavanja izbornika.

*** Napomena o tipkama VOLUME +/- i MUTING**

Kad odaberete vizualnu komponentu, upravlja se jačinom zvuka TV prijemnika ili se zvuk isključuje. Kad odaberete audio komponentu, upravlja se jačinom zvuka pojačala. Postavku također možete promijeniti (str. 21).

Napomena o isključivanju i uključivanju daljinskog upravljača

Za uključivanje, pritisnite bilo koju tipku osim COMMANDER OFF ili dodirnite LCD zaslon. Za isključivanje, pritisnite COMMANDER OFF. Daljinski upravljač se također automatski isključuje ako se njime ne rukuje 10 minuta. Ovo vrijeme se može promijeniti (str. 47).

Podešavanje pohranjenog koda za audio i video komponente

Daljinski upravljač je tvornički podešen za upravljanje Sony AV komponentama (pogledajte tablicu dolje). Ako upotrebljavate daljinski upravljač s tvornički podešenim Sony komponentama, preskočite sljedeći postupak.

Daljinski upravljač možete upotrebljavati također i s drugim AV uređajima. Za uporabu s drugim AV komponentama, slijedite u nastavku opisan postupak za podešavanje pravilnih kodova za svaku od komponenta.

Tipka za odabir komponente	Dodijeljene komponente	Tvorička postavka
----------------------------	------------------------	-------------------

TV	TV	Sony TV
SAT	Satelitski prijemnik	Sony satelitski prijemnik
VCR	Videorekorder	Sony VHS videorekorder (VTR3)
DVD	DVD uređaj	Sony DVD uređaj
CBL	Kabelski prijemnik	
AMP	Pojačalo	Sony pojačalo
CD	CD uređaj	Sony CD uređaj
MD	MD uređaj	Sony MD uređaj
TAPE	Kasetofon*	Sony kasetofon
M1	TV/videorekorder	Sony TV/Sony VHS videorekorder
M2	TV/DVD	Sony TV/Sony DVD uređaj
M3	TV/SAT	Sony TV/Sony satelitski prijemnik

* Kompaktni analogni audio kasetofon

Za funkcije tipaka uz svaku od komponenta, pogledajte "Tablica dodijeljenih funkcija" (str. 59).

Podešavanje koda komponente

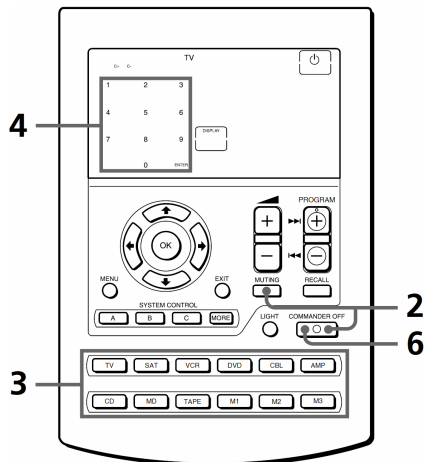

Primjer: Podešavanje za Philips TV prijemnik

1 Pogledajte tablicu u dodatnim uputama "Kodovi komponenta" i pronađite četveroznamenkasti kôd željene komponente.

Ako je navedeno više od jednog koda, upotrijebite prvi navedeni kôd.

Primjerice, za podešavanje Philips TV prijemnika, odabrat ćete broj 8086. Prva znamenka koda označava kategoriju komponente (TV, videorekorder itd.).

Podrobnosti potražite u dodatnim uputama "Kodovi komponenta".

- 2** Dok držite tipku COMMANDER OFF, pritisnite tipku MUTING.



Na zaslonu trepću nazivi svih komponenata.

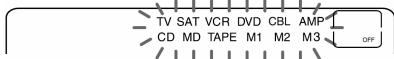

- 3** Pritisnite tipku za odabir komponente za odabir željene komponente.



Naziv odabrane komponente ostaje svijetliti te trepću tipke 0 – 9, ENTER i DISPLAY.

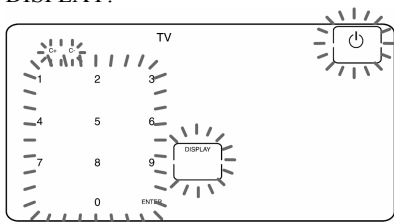

- 4** Unesite četveroznamenkasti kôd komponente i zatim pritisnite tipku ENTER na zaslonu.

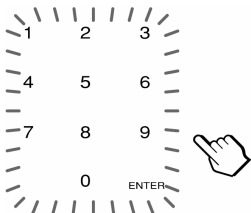

Čuje se zvučni signal, a kôd i "ENTER" se prikazuju dvaput.

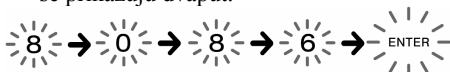

- 5** Ako želite podesiti kôd za drugu komponentu, ponovite korake 3 i 4.

- 6** Pritisnite tipku COMMANDER OFF.

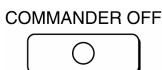

Napomene

- Ako unesete kôd komponente koji nije naveden u tablici u dodatku "Kodovi komponenata", daljinski upravljač se oglašava zvukom i "NG" trepće nakon pritiska na tipku ENTER. Ako se to dogodi, provjerite kôd komponente i pokušajte ponovno.
- Ako ne unesete broj u daljinski upravljač unutar dvije minute između koraka podešavanja, postupak podešavanja se prekida. Za podešavanje koda, morate ponovno pritisnuti MUTING dok držite tipku COMMANDER OFF.
- Prva znamenka koda označava kategoriju komponente (TV, videorekorder itd.). Komponenta koja odgovara četveroznamenkastom kodu je podešena u koraku 4.

Za provjeru podešenog koda

Pritisnite tipku DISPLAY u koracima 3 do 5. Kôd i "ENTER" se prikazuju dvaput.

Podešavanje pohranjenog koda za audio i video komponente (nastavak)

Provjera radi li kôd komponente

- 1 Pritisnite odgovarajuću tipku za odabir podešene komponente.



Daljinski upravljač se uključuje i na zaslonu se prikazuju tipke.

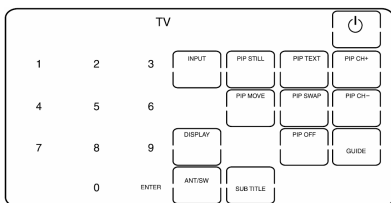

- 2 Uključite komponentu pomoću tipke za njezino uključivanje.
- 3 Usmjerite daljinski upravljač prema komponenti i pritisnite  na zaslonu.



Kad se odašalje signal za upravljanje, na zaslonu se prikazuje .



Uređaj se treba isključiti.

- 4 Kako biste vidjeli jeste li uspjeli, provjerite reagiraju li druge funkcije (odabir programa, podešavanje glasnoće) komponente na naredbe iz daljinskog upravljača.

Podrobnosti potražite na str. 13.

- 5 Pritisnite tipku COMMANDER OFF.

COMMANDER OFF

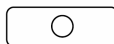

Ako izgleda da daljinski upravljač ne radi

Pokušajte ponoviti postupak podešavanja koristeći drugi kôd naveden u popisu za željenu komponentu (str. 8).

Napomena o tipkama koje su već "naučile" signale daljinskog upravljača

Ako je na tipku programiran drugi signal pomoću funkcije učenja (str. 15), "naučeni" signal će nastaviti funkcionirati čak i nakon podešavanja koda komponente. Kako biste tipku mogli upotrebljavati u skladu s njezinom inače dodijeljenom funkcijom, prvo morate obrisati "naučeni" signal (str. 19).

Napomene o tipkama na zaslonu

Kad podesite kôd komponente, prikazat će se samo tipke koje su podešene za signale uz željenu komponentu. Podešeni signali za svaku od tipaka ovise o marki uređaja. Uporabom funkcije učenja, možete programirati daljinski upravljač tako da možete upotrebljavati prikazane tipke, kao i tipke koje nisu prikazane (str. 15).

Podešavanje koda komponente pomoću funkcije Search

Možete pronaći dostupan kôd komponente za komponentu koja nije navedena u priloženom popisu "Kodovi komponenata".

Prije pokretanja Search funkcije

Svaku od komponenata prebacite u sljedeći status tako da funkcija Search može pravilno funkcionirati.

TV: Uključeno

VCR, DVD, SAT, CBL, AMP: Isključeno

CD, MD, TAPE: Uključeno s odabranim izvorom reprodukcije (disk, kaset a i sl.)

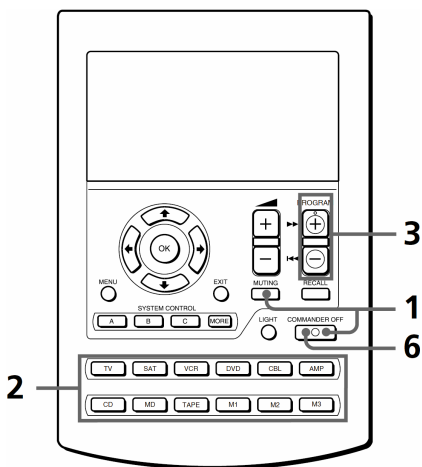

1 Dok držite tipku COMMANDER OFF, pritisnite tipku MUTE.



Trepću nazivi svih komponenata na zaslonu.

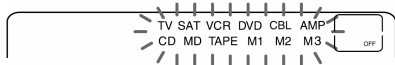

2 Pritisnite tipku za odabir željene komponente.

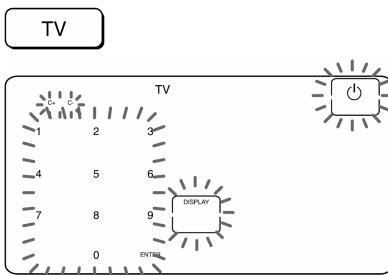

3 Pritisnite PROGRAM + ili PROGRAM - za pretraživanje koda jednake kategorije (u ovom slučaju, kodovi koji započinju znamenkom "8").

Pritisnite PROGRAM + za prijelaz na sljedeći kôd.

Pritisnite PROGRAM - za povratak na prethodni kôd.

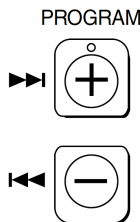

Napomena

Za traženje koda u drugoj kategoriji, vratite se na korak 3 ili unesite drugi četveroznamenkasti kôd za drugu kategoriju (primjerice, kodovi koji započinju znamenkama "3", "4" i sl.) prije koraka 4.

Podešavanje koda komponente pomoću funkcije Search (nastavak)

- 4** Usmjerite daljinski upravljač prema komponenti i pritisnite tipku .



Kad se odašalje signal za upravljanje, na zaslonu se prikazuje .



Ako je postupak uspio (isključivanje za TV, uključivanje za VCR, DVD, SAT, CBL, AMP i reprodukcija za CD, MD, TAPE), prijedite na korak 5.

Ako nije uspio, ponovite korake 3 i 4.

- 5** Pritisnite tipku ENTER.

Oglašava se zvučni signal i dvaput se prikazuju kôd i "ENTER".

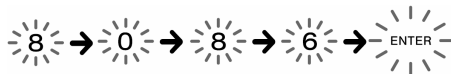

Napomena

Savjetujemo da zapišete kôd komponente.

- 6** Pritisnite tipku COMMANDER OFF.

COMMANDER OFF



Provjera podešenog koda komponente

Pritisnite tipku DISPLAY u koraku 2 i 5. Kôd komponente i "ENTER" se prikazuju dvaput. Obavezno pritisnite tipku DISPLAY nakon pritiska na tipku ENTER za podešavanje koda komponente. Ako pritisnete tipku DISPLAY prije podešavanja koda, postavka se vraća na prvi broj od prije početka pretraživanja.

Rukovanje komponentama pomoću daljinskog upravljača

Prije rukovanja komponentom koja nije marke Sony, potrebno je podesiti kôd komponente (str. 8).

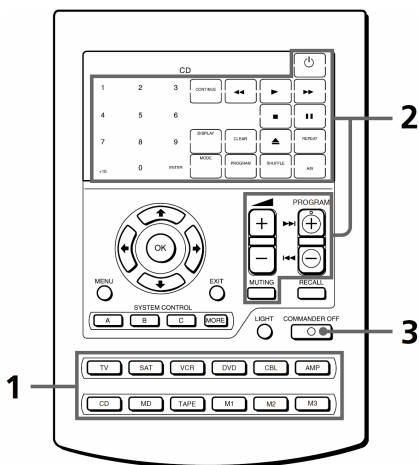



Primjer: Rukovanje CD uređajem

- 1 Pritisnite željenu tipku za odabir komponente.

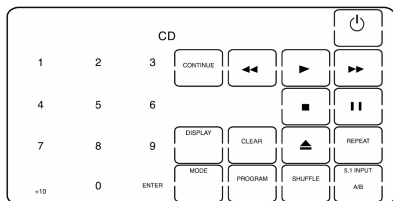

Daljinski upravljač se uključuje i prikazuju se tipke za upravljanje odabranom komponentom.



- 2 Pritisnite željenu tipku na zaslonu. Kad se odašalje signal za upravljanje, na zaslonu se prikazuje .



Također možete pritisnuti tipke  +/-, tipku MUTING i tipke PROGRAM +/- ako je potrebno. Pogledajte "Tablicu dodijeljenih funkcija" (str. 59) za opis funkcija tipaka za svaku od komponenta.

- 3 Kad završite uporabu daljinskog upravljača, pritisnite tipku COMMANDER OFF za njegovo isključivanje.

COMMANDER OFF

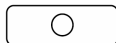

Napomena



Signali daljinskog upravljača mogu se razlikovati kod nekih komponenta ili funkcija. U tom slučaju, programirajte daljinski upravljač pomoću funkcije učenja (str. 15). Imajte na umu da komponente i funkcije koje nisu podržane pomoću daljinskog upravljača s infracrvenim signalom, neće raditi ni s ovim daljinskim upravljačem.

Rukovanje komponentama pomoću daljinskog upravljača (nastavak)

Podešavanje glasnoće

Pritisnite tipke  +/- za podešavanje glasnoće. Pritisnite tipku MUTE za privremeno isključenje zvuka. Kad odaberete vizualnu komponentu, upravlja se glasnoćom zvuka TV prijemnika. Kad odaberete audio komponentu, upravlja se glasnoćom zvuka pojačala. Postavku također možete promijeniti (str. 21).

Napomene

- Ako ste upotrijebili funkciju učenja (str. 15) za programiranje tipaka  +/- ili MUTE za slanje signala u bilo koju drugu komponentu, taj signal će se emitirati umjesto signala za podešavanje glasnoće ili isključivanje zvuka na TV prijemniku ili pojačalu kad odaberete ovu komponentu.
- Ako ste upotrijebili funkciju učenja za programiranje tipaka  +/- ili MUTE za TV prijemnik ili pojačalo za signale neke druge komponente, signal će se emitirati samo ako odaberete TV ili AMP. Ako odaberete drugu komponentu, emitirat će se pohranjeni signali za podešavanje glasnoće TV prijemnika ili pojačala.
- Ako ste tipkama TV ili AMP dodijelili drugu komponentu, glasnoćom TV prijemnika ili pojačala ne može se upravljati čak i ako odaberete drugu komponentu.

Napomene o uporabi komponentata

Odabir ulaza za TV prijemnik

Kôd komponente "8132" je podešen za odabir ulaza kod Sony TV prijemnika. Ovaj kôd možete podesiti za rjeđe upotrebljavaju tipku za odabir komponente.

Slijedite postupak na str. 8 za odabir ulaza.

"0" : TV prijemnik

"1" : VIDEO1

"2" : VIDEO2

"3" : VIDEO3

"4" : VIDEO4

"5" : VIDEO5

"6" : VIDEO6

"7" : HD1

"8" : HD2

"9" : HD3

Ovaj način podešavanja može se upotrebljavati za programiranje tipaka SYSTEM CONTROL (str. 41).

Programiranje signala drugog daljinskog upravljača

— Funkcija učenja

Za rukovanje komponentama ili funkcijama koje nisu pohranjene, upotrijebite sljedeći postupak "učenja" kako biste "naučili" tipke ovog daljinskog upravljača upravljati funkcijama drugog daljinskog upravljača. Funkciju učenja također možete upotrijebiti za promjenu signala individualnih tipaka nakon podešavanja koda komponente (str. 8). Preporučuje se zabilježiti "naučene" funkcije tipaka na LCD zaslonu u tablicu na str. 68.

Napomena

Neki određeni signali daljinskog upravljača se ne mogu "naučiti".

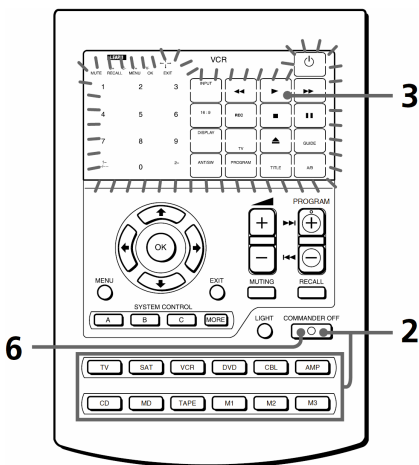

Primjer: Programiranje signala (reprodukcija) videorekordera na tipku VCR (reprodukcija) na ovom daljinskom upravljaču

- 1 Postavite RM-AV2500T nasuprot daljinskom upravljaču komponente.

Daljinski upravljač komponente

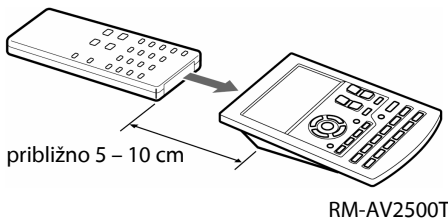

- 2 Dok držite pritisnutu tipku COMMANDER OFF, pritisnite tipku za odabir komponente čije signale želite "naučiti".

COMMANDER OFF



Prikazuje se indikator "LEARN" i trepću sve tipke koje se mogu naučiti.

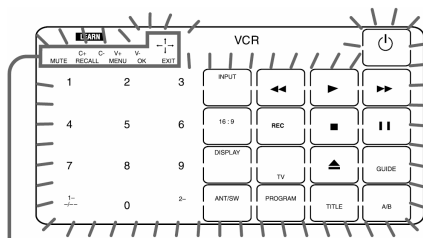

Prikaz tipaka CHANNEL, VOLUME, MUTING, RECALL, MENU, OK, EXIT i kursorskih tipaka

Programiranje signala drugog daljinskog upravljača — Funkcija učenja (nastavak)

Prikaz "C+ C- V+ MUTE RECALL MENU OK EXIT ↑ ↓ ← →" označava ako se PROGRAM +/-, ◀ +/-, MUTING, RECALL, MENU, OK, EXIT i kursorke tipke (← → ↑ ↓) mogu naučiti ili ne.

Napomene o prikazima koji trepću

Tipke koje su već podešene za komponente trepću dvaput, dok one koje nisu podešene, trepću jednom.

- 3 Pritisnite tipku za odabir komponente čije signale želite "naučiti".



Trepće "LEARN" i na zaslonu ostaje jedina pritisnuta tipka.

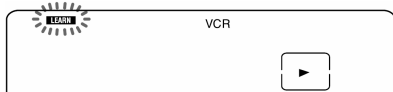

Za učenje tipaka PROGRAM +/-, ◀ +/-, MUTING, RECALL, MENU, OK, EXIT i kursorkih tipaka

Pritisnite odgovarajuću tipku. Trepće "LEARN" i na zaslonu se prikazuje samo pritisnuta tipka ("C+", "C-", "V+", "V-", "MUTE", "RECALL", "MENU", "OK", "EXIT" ili " ↑ ↓ ← →").

Primjer: Ako pritisnete tipku ◀ +/-

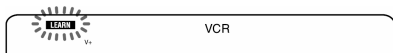

Za promjenu prikazane funkcije tipke

Slijedite postupak na str. 18.

- 4 Pritisnite i zadržite tipku na drugom daljinskom upravljaču dok se ne oglasi zvučni signal.

(Ako otpustite tipku prije oglašavanja zvučnog signala, signal se možda neće točno naučiti.)



"LEARN" prestaje treptati i ostaje svijetliti. Kad daljinski upravljač uspješno nauči funkciju, naučena tipka ostaje svijetliti, a ostale tipke koje se mogu naučiti trepću.

Ako indikator "NG" zatrepće na zaslonu

Znači da "učenje" nije uspjelo. Ponovite korake 3 i 4.

- 5 Ponovite korake 3 i 4 za "učenje" funkcija ostalih tipaka.

Za "učenje" signala daljinskog upravljača druge komponente

Nakon postavljanja dva daljinska upravljača kao u koraku 1 na str. 15, pritisnite odgovarajuću tipku za odabir komponente i zatim slijedite koraka 3 i 4 za učenje funkcije.

- 6 Pritisnite tipku COMMANDER OFF.

COMMANDER OFF



Napomene

- Ako ne nastavite s učenjem u roku od dvije minute, mod učenja se prekida.
- Ako ne izvršite korak 4 unutar 10 sekundi nakon koraka 3, postupak učenja se vraća na korak 2 (trepću sve tipke koje se mogu naučiti). Ponovite korak 3 dok trepću indikatori.
- Ako se tijekom učenja prikaže "NG", memorija je puna. Kako biste je oslobodili, obrišite funkcije tipaka koje ne upotrebljavate često (str. 19). Nakon toga nastavite s učenjem.
- Ako pritisnete pogrešnu tipku u koraku 4 dok držite tipku LIGHT, ponovno pritisnite pogrešnu tipku. Nakon toga ponovite postupak učenja od koraka 3.



Ako izgleda da daljinski upravljač ne radi

Ako "naučena" tipka ne radi ispravno, ponovite postupak "učenja". (Primjerice, ako se nakon samo jednog pritiska na tipku  + zvuk jako pojača, možda je tijekom programiranja došlo do smetnji.)

Ako podesite kôd komponente nakon "učenja" signala

Ako ste na tipku programirali bilo kakav signal pomoću funkcije učenja, signal će raditi čak i ako podesite kôd komponente.

Kod učenja signala za tipke ili MUTING

- Ako ste upotrijebili funkciju učenja za programiranje tipaka  ili MUTING za slanje signala u bilo koju drugu komponentu osim TV prijemnika i pojačala, signal će se prenositi samo ako odaberete ovu komponentu.
- Ako ste upotrijebili funkciju učenja za programiranje tipaka  ili MUTING za TV prijemnik ili pojačalo za signale neke druge komponente, signal će se emitirati samo ako odaberete TV ili AMP (za razliku između vizualnih i audio komponenata, pogledajte str. 21). Za uporabu naučenih signala, potrebno je programirati tipku  ili MUTING za svaku od komponenata pomoću funkcije učenja.

"Učenje" signala za klima-uređaj

Pogledajte napomene na str. 37.

Programiranje signala drugog daljinskog upravljača **— Funkcija učenja (nastavak)**

Za prikaz samo tipaka koje se najčešće upotrebljavaju

Možete sakriti tipke koje ne upotrebljavate. Na taj način je rukovanje još jednostavnije, posebno kod komponenata koje imaju mnogo tipaka.

Nakon koraka 2 (str. 15), dok držite pritisnutu tipku LIGHT, pritisnite tipku koju želite sakriti (trepće). Pritisnuta tipka počinje treptati sporije i više se neće prikazivati tijekom uporabe daljinskog upravljača.

Za ponovni prikaz tipke, ponovite jednak postupak.

Napomena

Nije moguće sakriti tipku na koju je "naučen" signal.

Promjena prikazane funkcije tipke

Kad se programira signal na tipku, možete odabrati najprikladniju funkciju prikazanu između svih prikazanih funkcija za tipku.

- 1** Nakon koraka 2 (str. 15), dok držite tipku za odabir komponente (VCR), više puta pritisnite tipku koju želite naučiti.

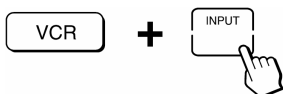

Svakim pritiskom na tipku, prikaz se mijenja na sljedeći način.

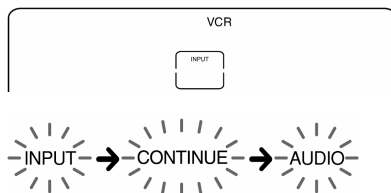

- 2** Kad se prikaže željeni prikaz, otpustite tipku za odabir komponente.

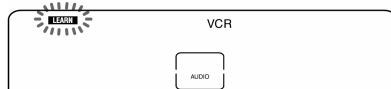

- 3** Nakon toga slijedite korake 4 do 6 (str. 16).

Napomene

- Prikaz funkcije tipke možete promijeniti samo kod tipaka koje ste programirali funkcijom učenja. Ako želite promijeniti prikaz funkcije tipaka koje su naučile signal, prvo obrišite signal (str. 19). Nakon toga ponovno naučite tipku slijedeći gore opisan postupak za promjenu prikaza.
- Ako ne promijenite prikazanu funkciju tipke, upotrebljava se standardna postavka.
- Nije moguće promijeniti prikazanu funkciju tipaka koje nemaju okvir (brojčane tipke 0 do 9, +10 i ENTER).

Za točnije učenje

- Nemojte pomicati daljinski upravljač tijekom postupka učenja.
- Obavezno pritisnite i zadržite tipku drugog daljinskog upravljača dok ovaj daljinski upravljač ne reagira zvučnim signalom
- Koristite nove baterije na oba daljinska upravljača.
- Izbjegavajte postupak učenja na mjestima koja su pod izravnim utjecajem sunčevih zraka ili snažnog fluorescentnog svjetla.
- Smjer signala daljinskog upravljača može se razlikovati ovisno o samom daljinskom upravljaču. Ako postupak učenja nije uspješan, pokušajte promijeniti položaj daljinskog upravljača.
- Kad programirate daljinski upravljač s jedinice daljinskog upravljača sa sustavom interaktivne razmjene signala (isporučuje se zajedno s nekim Sony pojačalima), signal odziva komponente može smetati postupku učenja daljinskog upravljača. U tom slučaju, premjestite se u drugu prostoriju gdje signal neće smetati postupku učenja.

VAŽNO

Obavezno spremite daljinski upravljač tako da ga djeca ili kućni ljubimci ne mogu dohvatiti te zaključajte kontrole pomoću funkcije Hold (str. 46). Klima uređaji, grijači, električno aparati i električne zavjese koje koriste signale daljinskog upravljača mogu biti opasni ako se nepravilno koriste.

Promjena ili brisanje funkcije "naučene" tipke

Za promjenu "naučene" funkcije, obrišite prvo funkciju i ponovite postupak učenja.

Za brisanje "naučene" funkcije s jedne tipke

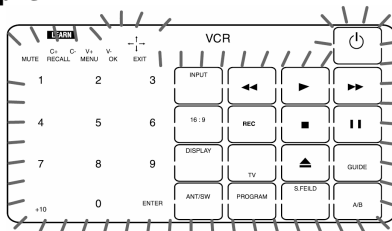

- 1 Nakon koraka 2 (str. 15), dok držite tipku LIGHT, pritisnite tipku koju želite obrisati.

LIGHT



+



Obrisana tipka trepće zajedno s ostalim tipkama koje je moguće naučiti.

- 2 Pritisnite tipku COMMANDER OFF.

COMMANDER OFF

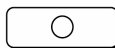

Za brisanje svih naučenih tipaka odjednom

Dok držite pritisnutu tipku LIGHT, pritisnite tipku za odabir komponente.

Programiranje signala drugog daljinskog upravljača — Funkcija učenja (nastavak)

Brisanje svih "naučenih" signala na određenoj tipku za odabir komponente

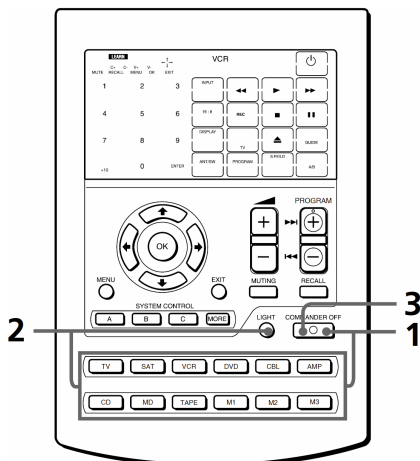

- 3 Pritisnite tipku COMMANDER OFF.

COMMANDER OFF



- 1 Dok držite pritisnutu tipku COMMANDER OFF, pritisnite odgovarajuću tipku za odabir komponente.

COMMANDER OFF



- 2 Dok držite tipku LIGHT, ponovno pritisnite tipku za odabir komponente.

LIGHT



Naučeni signali se brišu. Tipke komponentata se vraćaju na svoje tvorničke postavke prije učenja.

Podešavanje glasnoće vizualnih komponenata spojenih na audio sustav

Daljinski upravljač je tvornički podešen uz pretpostavku da slušate zvuk iz vizualne komponente preko zvučnika TV prijemnika i da slušate zvuk audio komponenata iz zvučnika spojenih na pojačalo.

Ova funkcija omogućuje podešavanje glasnoće TV prijemnika ili pojačala bez potrebe da se svaki put odabere TV ili AMP kad želite podesiti glasnoću.

Primjerice, za podešavanje glasnoće dok upotrebljavate videorekorder, ne morate pritisnuti tipku TV kako biste podesili glasnoću zvuka na TV prijemniku.

U sljedećoj tablici prikazane su tvorničke postavke načina koja komponenta kontrolira glasnoću na kojoj komponenti.

Tipka za odabir komponente	Podešava glasnoću na
TV	TV prijemniku
SAT	TV prijemniku
VCR	TV prijemniku
DVD	TV prijemniku
CBL	TV prijemniku
M1	TV prijemniku
M2	TV prijemniku
M3	TV prijemniku
AMP	pojačalu
CD	pojačalu
MD	pojačalu
TAPE	pojačalu

Ipak, ako su vaše vizualne komponente spojene na audio sustav, možda ćete željeti slušati zvuk iz TV prijemnika ili videorekordera preko zvučnika i pojačala, a ne iz zvučnika TV prijemnika. U tom slučaju, potrebno je promijeniti tvorničke postavke tako da možete podešavati glasnoću vizualnih komponenata bez potrebe za prebacivanjem na pojačalo.

Promjena tvorničkih postavki podešavanja glasnoće

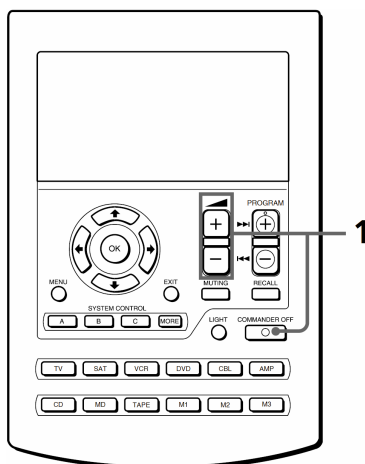

Podešavanje glasnoće vizualnih komponenta spojenih na audio sustav (nastavak)

- 1 Dok držite pritisnutu tipku COMMANDER OFF, pritisnite + i -.

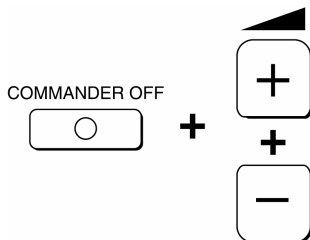

Podešavanje glasnoće vizualnih komponenta (TV, VCR, CBL, SAT i DVD) mijenja se na prikazanu komponentu.

Kod podešavanja glasnoće pojačala $\left\{ \begin{array}{l} V_+ \quad V_- \\ \text{MUTE} \end{array} \right.$ AMP

Kod podešavanja glasnoće TV prijemnika $\left\{ \begin{array}{l} V_+ \quad V_- \\ \text{MUTE} \end{array} \right.$ TV

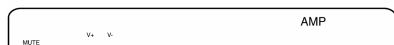

Napomene

- Ako ste upotrijebili funkciju učenja za programiranje tipaka ili MUTING za slanje signala u komponentu, gore opisani postupak neće promijeniti funkciju tipaka i MUTING.
- Ako ste programirali podešavanje glasnoće na tipke ili MUTING za TV prijemnik ili pojačalo, možete upotrebljavati samo taj signal kad odaberete TV ili AMP. Za ostale komponente, emitiraju se prethodno podešeni signali kontrole glasnoće za TV ili AMP (ovisno o gornjem postupku podešavanja). Za uporabu novih signala, potrebno je programirati svaku tipku za svaku od komponenta postupkom učenja (str. 15).

Izvršavanje niza naredaba

— Funkcije System Control

System Control funkcija omogućuje programiranje niza naredaba i njihovo izvršavanje pritiskom na samo jednu tipku. Primjerice, dok gledate video, možete podesiti niz funkcija na sljedeći način.

Primjer:

- 1 Uključivanje TV prijemnika.
- 2 Uključivanje videorekordera (VCR).
- 3 Uključivanje pojačala.
- 4 Podešavanje ulaza na pojačalu na VIDEO 1.
- 5 Podešavanje ulaznog moda TV prijemnika na VIDEO 1.
- 6 Pokretanje reprodukcije videa.

Možete programirati do 32 uzastopna koraka na svaku od tipaka SYSTEM CONTROL (A – C).

Ako ste podesili funkciju System Control na tipke za odabir komponenta (str. 27), izvršavanje programiranih naredaba započinje nakon pritiska na tipku za odabir komponente duljeg od 2 sekunde.

Kod izvršavanja programiranih naredaba, kad se emitira svaki od signala, prikazuje se odgovarajuća tipka.

Pohranjivanje programa na SYSTEM CONTROL tipke A i C

Tipke SYSTEM CONTROL A i C tvornički su podešene za izvršavanje sljedećih programa.

Tipka SYSTEM CONTROL A:

Isključivanje svih Sony komponenata koje mogu istovremeno primiti signal iz daljinskog upravljača.

Tipka SYSTEM CONTROL C:

Uključivanje svih Sony komponenata koje mogu istovremeno primiti signal iz daljinskog upravljača.

Programiranje niza naredbi na tipke SYSTEM CONTROL

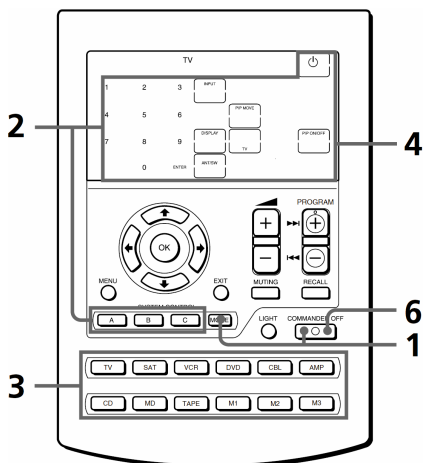

Primjer: Programiranje gore opisanog postupka na tipku SYSTEM CONTROL B

- 1 Dok držite pritisnutu tipku COMMANDER OFF, pritisnite tipku MORE.

COMMANDER OFF

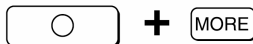

Tipke SYSTEM CONTROL (A – C) i brojčane tipke (1 – 9) trepću dok tipka koju programirate svijetli.

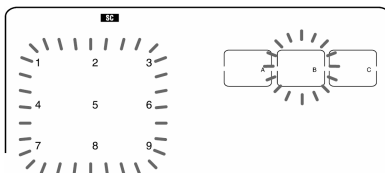

- 2 Odaberite broj sustava pritiskom na SYSTEM CONTROL tipku (u ovom slučaju, SYSTEM CONTROL B) ili brojčanu tipku.

SYSTEM CONTROL



Trepću svi nazivi komponenata.



Izvršavanje niza naredbi — Funkcije System Control (nastavak)

Programiranje novog niza naredbi na tipke na kojima su već programirani

Tipka SYSTEM CONTROL A ili C:

Brisanje tvorničkih programa (str. 26).

Ostale tipke:

Brisanje programa (str. 25).

- 3 Pritisnite tipku za odabir komponente (u ovom slučaju TV prijemnik) za rukovanje komponentom.



Trepću tipke za odabranu komponentu.

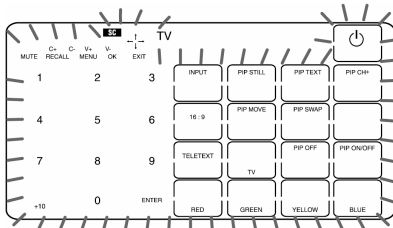

Ako komponenta prima signale za uključivanje i isključivanje.

Prikazuju se tipke ON i OFF te možete odabrati bilo koju od njih za programiranje.

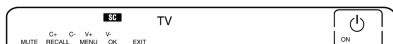

Korisno je podesiti točnu naredbu za uključivanje ili isključivanje komponente, bez obzira na status uređaja (uključen/isključen).

- 4 Pritisnite tipku(e) za željenu(e) naredbu(e).



Ako želite uključiti TV prijemnik, pritisnite tipku .

- 5 Ponovite korake 3 i 4 te programirajte tipke za niz naredaba.

U ovom primjeru, pritisnite sljedeće tipke.

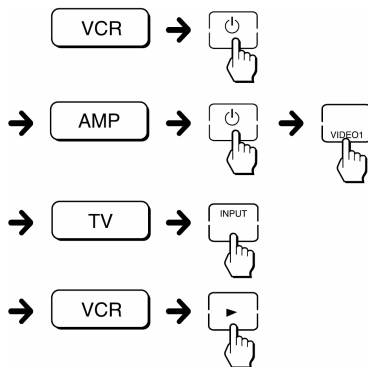

- 6 Kad ste programirali sve tipke, pritisnite COMMANDER OFF.

COMMANDER OFF

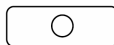

Napomene

- Ako prekinete programiranje u bilo kojem trenutku na dulje od dvije minute, postupak se prekida i snimaju se naredbe unesene do tog trenutka. U tom slučaju, obrišite program (str. 25) i započnite ponovno s cijelim programom od početka. Programiranje ne možete nastaviti nakon što se isključi mod podešavanja.
- Ako je na SYSTEM CONTROL tipki već "naučen" signal daljinskog upravljača (str. 35), trepće "NG" i ne možete programirati ovu tipku. Prvo obrišite naučeni sadržaj (str. 36).
- Ako promijenite kôd komponente (str. 8) ili programirate novi signal pomoću funkcije učenja (str. 15) na tipku ili tipku na koju je programiran niz naredaba pomoću funkcije System Control, novi signal će se emitirati kad pritisnete odgovarajuću SYSTEM CONTROL tipku.
- Dok je daljinski upravljač u modu podešavanja, ne može se obrisati programirani korak. Ako ste slučajno programirali pogrešan korak, počnite ponovno od koraka 1.
- Ako pokušate programirati više od 32 koraka, mod podešavanja System Control se prekida i snima se do tada unesenih 32 koraka. Ako želite ponoviti programiranje, obrišite program (str. 25) i počnite od koraka 1.

Savjeti za programiranje System Control funkcija

Sljedeće napomene pomoći će vam programirati nizove naredaba.

Interval između radnih koraka

Možete promijeniti interval između koraka (str. 29).

Redoslijed radnih koraka

- Neke komponente ne primaju nizove signala iz daljinskog upravljača. Primjerice, neki TV prijemnici općenito ne reagiraju na sljedeći signal odmah nakon signala za uključivanje. Zato niz naredaba kao što je signal za uključivanje TV prijemnika i odabir izvora, možda neće raditi pravilno. U tom slučaju, umetnite druge signale za ostale komponente kao u sljedećem primjeru:

Uključivanje TV prijemnika → Uključivanje videorekordera → Pokretanje reprodukcije na videorekorderu → Odabir ulaza na TV prijemniku

- Nakon izvršavanja niza naredaba, daljinski upravljač prikazuje tipke komponenata u zadnjem koraku. Ako se kao zadnji korak programira naredba komponente koja se često koristi, možete uštedjeti korak pritiskom na tipku za odabir komponente kad započnete rukovati komponentom. (U primjeru na str. 24, prikazuju se tipke za rukovanje videorekorderom.)

Brisanje programiranih naredbi

- 1 Dok držite tipku COMMANDER OFF, pritisnite tipku MORE.

COMMANDER OFF



Trepću tipke SYSTEM CONTROL (A – C) i brojčane tipke (1 – 9) dok podešene tipke ostaju svijetliti.

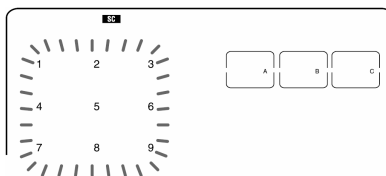

Izvršavanje niza naredbi **— Funkcije System Control (nastavak)**

- 2** Dok držite pritisnutom tipku LIGHT, pritisnite tipku SYSTEM CONTROL (A, B ili C) ili broječanu tipku (1 – 9) s koje želite obrisati programirane naredbe.

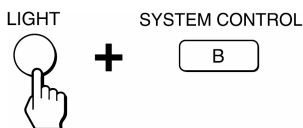

Briše se program s odabrane tipke.

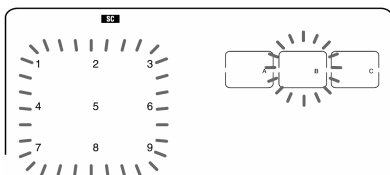

Ako želite pohraniti novi program na ovu SYSTEM CONTROL tipku, slijedite korake 2 do 6 na str. 23 i 24.

Brisanje tipaka SYSTEM CONTROL A ili C

Tvornički je tipka SYSTEM CONTROL A podešena nizom signala za isključivanje Sony komponenta, a tipka SYSTEM CONTROL C nizom signala za uključivanje Sony komponenta. Za brisanje programiranih naredbi za svaku oda tipaka, slijedite korake u nastavku.

- 1** Dok držite tipku COMMANDER OFF, pritisnite tipku MORE.
- 2** Dok držite tipku LIGHT, pritisnite tipku SYSTEM CONTROL (A ili C).
Briše se program s odabrane tipke.

Vraćanje tipke SYSTEM CONTROL A ili C na tvorničke postavke

Za resetiranje na tvorničke postavke, slijedite korake u nastavku.

- 1** Dok držite tipku COMMANDER OFF, pritisnite tipku MORE.
- 2** Dok držite tipku LIGHT, pritisnite tipku SYSTEM CONTROL (A ili C).

Napomena

Interval (str. 29) se ne resetira na tvorničke postavke čak i ako izvedete ove korake.

Napomene o System Control funkcijama

- Ako daljinski upravljač prepozna da su komponente previše udaljene ili ako postoji prepreka, neke komponente možda se neće aktivirati čak i ako pritisnete tipku SYSTEM CONTROL.
- Ako neke od komponenata nisu reagirale zbog gore spomenutih ili zbog nekog drugog razloga, uvijek vratite komponente u prethodno stanje pritiskom na tipku SYSTEM MENU. Ako to ne učinite, može doći do nepravilnosti u radu nakon što ponovno pritisnete SYSTEM CONTROL.
- Neke komponente se ne mogu uvijek uključiti pomoću funkcije System Control. To je stoga jer se komponenta uključuje ili isključuje kad primi signal za uključivanje/isključivanje. U tom slučaju, provjerite status uključenosti ili isključenosti komponente prije uporabe System Control funkcije.
- Ako funkcija System Control ne radi pravilno, također pogledajte "Savjeti za programiranje System Control funkcija" na str. 25.

Programiranje niza naredaba na tipke za odabir komponenata

Kao i kod SYSTEM CONTROL tipaka, također možete programirati nizove naredbi na tipke za odabir komponenata (do 32 koraka). Za izvršavanje naredaba pohranjenih na tipke za odabir komponenata pomoću funkcije System Control, pritisnite tipku dulje od 2 sekunde.

Napomene

- Programirana naredba se izvršava ako pritisnete tipku za odabir komponente dulje od 2 sekunde. Kad pritisnete tipku kraće od 2 sekunde, funkcija nira kao normalna tipka za odabir komponente i prikazuje se odgovarajuća tipka.
- Također pogledajte "Savjeti za programiranje System Control funkcija" na str. 25 i "Napomene o System Control funkcijama" na str. 27.

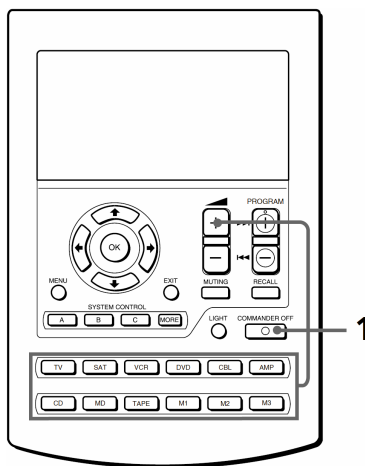

Izvršavanje niza naredbi — Funkcije System Control (nastavak)

Primjer: Programiranje postupka opisanog na str. 22 na tipku za odabir komponente VCR.

- 1 Dok držite pritisnutom tipku COMMANDER OFF, pritisnite  + i VCR.

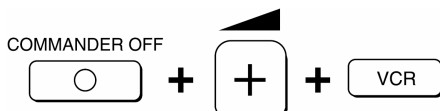

Ostaje svijetliti indikator odabrane komponente dok ostali indikatori trepću.

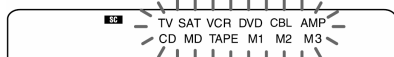

Ako je na tipku već programiran niz naredbi

Programirani koraci se prikazuju redom. Za programiranje ovog niza naredbi, prvo obrišite program (str. 25).

- 2 Slijedite korak od 3 do 6 na str. 24.

Napomene

- Možete programirati funkciju System Control na tipke za odabir komponente na koje je programirana funkcija uključivanja (str. 30). U tom slučaju, funkcija uključivanja se poništava i ne može se upotrijebiti. Ako obrišete funkciju System Control s tipke, funkcija uključivanja se ponovno može uključiti.
- Nije moguće programirati System Control funkcije na tipke za odabir komponentata na koje su programirani signali pomoću funkcije "učenja" (str. 32). (Na zaslonu trepće "NG".)
- Možete programirati signal na tipku za odabir komponente pomoću funkcije "učenja" (str. 32) na kojoj su programirane System Control funkcije. U tom slučaju, funkcija System Control se briše i ne može se upotrebljavati. Ako obrišete "naučenu" funkciju s tipke, System Control funkcija se ponovno može upotrebljavati.
- Možete programirati funkciju uključivanja (str. 30) na tipku za odabir komponente na koju je programirana System Control funkcija, ali funkcija uključivanja se ne može upotrebljavati. Ako obrišete funkciju System Control s tipke, možete upotrebljavati funkciju uključivanja.
- Ako prekinete programiranje u bilo kojem trenutku na dulje od dvije minute, postupak se prekida i snimaju se naredbe unesene do tog trenutka. U tom slučaju, obrišite program i započnite ponovno s cijelim programom od koraka 1. Programiranje ne možete nastaviti nakon što se isključi mod podešavanja.
- Ako promijenite kôd komponente (str. 8) ili programirate novi signal pomoću funkcije učenja (str. 15) na tipku na koju je programiran niz naredbi funkcije System Control, novi signal se emitira kad pritisnete odgovarajuću tipku za odabir komponente.

Brisanje System Control funkcije programirane na tipku za odabir komponente

- 1 Dok držite pritisnutu tipku COMMANDER OFF, pritisnite + i VCR.

COMMANDER OFF

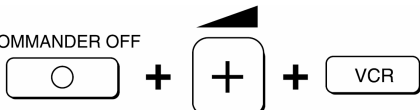

- 2 Dok držite tipku LIGHT, pritisnite VCR.

LIGHT



Briše se program s odabrane tipke.
Ako želite pohraniti novi program na tipku za odabir komponente, slijedite korake 1 i 2 na str. 28.

Promjena intervala između koraka

Možete podesiti interval između 100 i 900 ms u koracima od 100 ms.

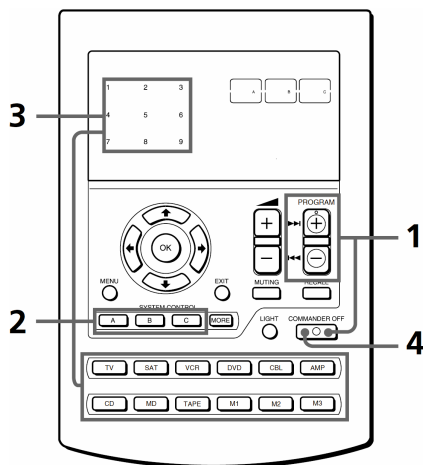

- 1 Dok držite tipku COMMANDER OFF, pritisnite PROGRAM + i PROGRAM -.

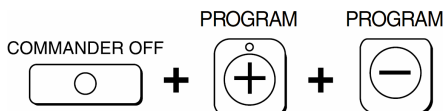

Tipke SYSTEM CONTROL koje se mogu programirati i brojčane tipke trepću na zaslonu.

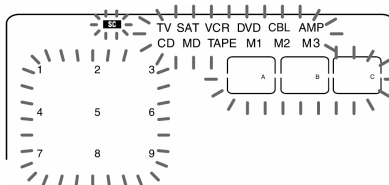

Izvršavanje niza naredbi — Funkcije System Control (nastavak)

- 2** Pritisnite jednu od tipaka SYSTEM CONTROL (A, B ili C), broječanu tipku ili tipku za odabir komponente kojoj želite promijeniti interval.

SYSTEM CONTROL



Broj trenutne postavke ostaje svijetliti dok ostali brojevi trepću.

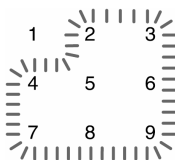

- 3** Pritisnite jednu od brojčanih tipaka (1 – 9) za odabir intervala).

1: približno 100 ms (tvornička postavka)

2: približno 200 ms

...

9: približno 900 ms

(ms: 1/1000 sekunde)



Odabrani broj ostaje svijetliti dok ostali brojevi trepću.

- 4** Pritisnite tipku COMMANDER OFF.

COMMANDER OFF

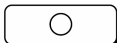

Dodjeljivanje drugih funkcija tipkama za odabir komponenata

Programiranje naredbe za uključivanje za odabranu komponentu (samo za Sony komponente)

Kod uporabe Sony komponentata, možete programirati signal za uključivanje za svaku od komponenata na tipku za odabir komponente. Možete odabrati željenu komponentu i uključiti je jednostavnim pritiskom na tipku za odabir komponente.

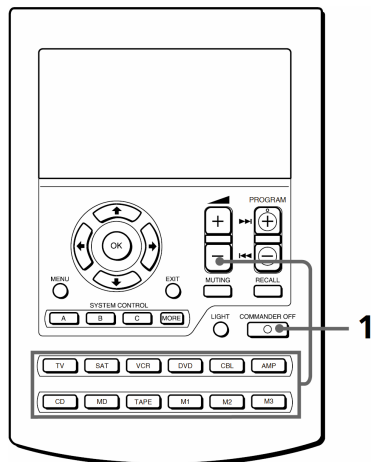

Primjer: Programiranje tipke TV

- 1 Dok držite tipku COMMANDER OFF, pritisnite  – i željenu tipku za odabir komponente.



Kad se programira naredba za uključivanje, čuje se zvučni signal i na zaslonu se prikazuje "ON". (Prikaz nestaje kad otpustite tipke.)



Brisanje naredbe za isključivanje

Ponovite gore opisani postupak.
Prikazuje se sljedeći indikator.



Napomene

- Ako je na tipku za odabir komponente podešen kôd komponente koja nije marke Sony, na nju nije moguće programirati funkciju uključivanja.
- Čak i ako ste programirali signal pomoću funkcije "učenja" (pogledajte "Dodavanje potrebne naredbe kod odabira komponente" na str. 32) ili funkcije System Control (str. 27) na tipku za odabir komponente, funkciju uključivanja se može programirati, ali ne i upotrebljavati. Ako obrišete "naučeni" signal ili funkciju System Control s tipke, možete upotrebljavati funkciju uključivanja.
- Možete programirati signal pomoću funkcije "učenja" (str. 32) ili funkcije System Control (str. 27) na tipku za odabir komponente na koju je programirana funkcija uključivanja. U tom slučaju, funkcija uključivanja se poništava i ne može se upotrebljavati. Ako obrišete "naučene" signale ili funkciju System Control s tipke, funkcija uključivanja se vraća i opet se može upotrebljavati. Ako ste programirali signal "učenjem" i pomoću System Control funkcije na tipku, "naučeni" signal se poništava funkcijom System Control.

Dodjeljivanje drugih funkcija tipkama za odabir komponenata (nastavak)

Dodavanje potrebne naredbe kod odabira komponente

Osim originalne funkcije odabira funkcijskih tipaka željene komponente, tipka za odabir komponente može "naučiti" signal drugog daljinskog upravljača.

Primjerice, ako uvijek morate promijeniti ulaz pojačala na CD kad slušate CD uređaj, programirajte signal "promjena ulaza pojačala" na tipku CD ovog daljinskog upravljača. Na taj način, svaki put kad pritisnete tipku CD, automatski reagira kao originalna tipka za odabir CD komponente i također mijenja ulaz pojačala na CD. (U tom slučaju, pojačalo treba prethodno uključiti.)

Napomena

Neki određeni signali daljinskog upravljača se ne mogu naučiti.

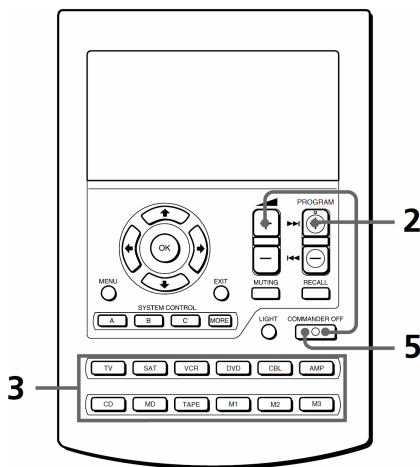

Primjer: Programiranje signala odabira ulaza pojačala na tipku CD

- 1 Postavite RM-AV2500T nasuprot daljinskom upravljaču željene komponente.

Daljinski upravljač komponente

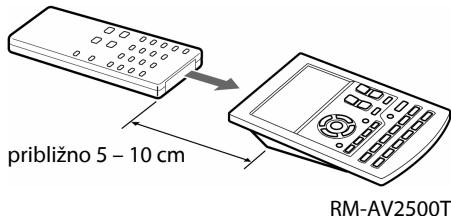

- 2 Dok držite pritisnutom tipku COMMANDER OFF, pritisnite PROGRAM + i ◀ +.

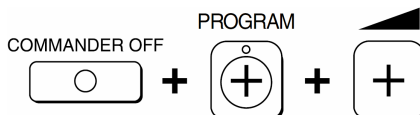

Na zaslonu trepću SYSTEM CONTROL i brojčane tipke koje se mogu naučiti.

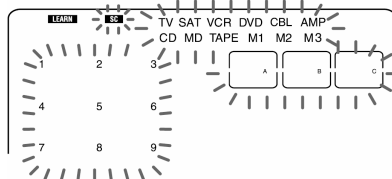

Napomena

Naziv tipke za odabir komponente na koju je već naučen signal ostaje svijetliti. Ako želite novi signal na tu tipku pomoću funkcije učenja, prvo obrišite naučeni signal (str. 33).

-
- 3** Pritisnite željenu tipku za odabir komponente.



Naziv odabrane komponente ostaje svijetliti i trepće "LEARN".

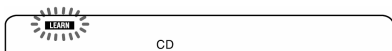

-
- 4** Pritisnite i zadržite tipku na daljinskom upravljaču komponente (pojačalo u ovom primjeru) dok se ne oglasi zvučni signal.

(Ako otpustite tipku prije oglašavanja zvučnog signala, učenje možda neće pravilno uspjeti.)

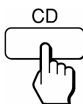

"LEARN" prestaje treptati i svijetli stalno.

Ako na zaslonu trepće "NG"

Učenje nije uspjelo. Ponovite korake 3 i 4.

-
- 5** Pritisnite tipku COMMANDER OFF.

COMMANDER OFF

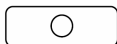

Brisanje naučene funkcije s tipke za odabir komponente

- 1 Dok držite COMMANDER OFF, pritisnite PROGRAM + i  +.
- 2 Dok držite tipku LIGHT, pritisnite tipku za odabir komponente koju želite obrisati.

Napomene

- Možete programirati signal funkcijom "učenja" tipke za odabir komponente s podešenom funkcijom System Control (str. 27) ili funkcijom uključivanja (str. 30). U tom slučaju, funkcija System Control ili funkcija uključivanja se poništavaju i ne mogu se upotrebljavati. Ako obrišete "naučeni" signal s tipke, vraća se funkcija System Control ili funkcija uključivanja te se može ponovno upotrebljavati.
- Nije moguće programirati funkciju System Control (str. 27) na tipku za odabir komponente na koju je programiran signal funkcijom "učenja".
- Možete programirati funkciju uključivanja na tipku za odabir komponente na koju je "naučena" signal, ali funkcija uključivanja se ne može upotrebljavati. Ako obrišete "naučeni" signal s tipke, možete upotrebljavati funkciju uključivanja.

Kopiranje postavki tipke za odabir komponente na drugu tipku

Možete kopirati kompletne postavke tipaka za odabir komponente na drugu tipku za odabir komponente. Postavke koda komponente (str. 8), makro funkcija kanala (str. 41) i naučena funkcija (str. 15) se kopiraju na novu tipku.

Napomena

Nije moguće kopirati postavke s tipke za odabir komponente na koju je naučena druga funkcija ili makro funkcija kanala. (Trepće "NG".)

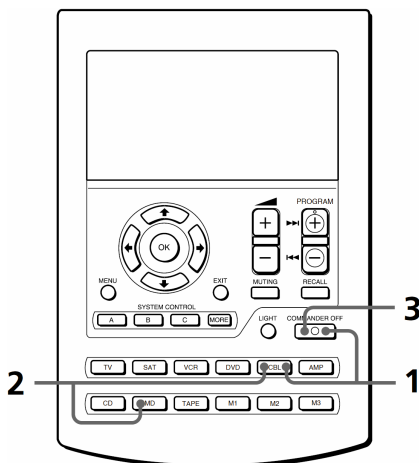

Primjer: Kopiranje postavki tipke CD na tipku VCR

- 1 Dok držite tipku COMMANDER OFF, pritisnite tipku VCR.

COMMANDER OFF



Trepću tipke za odabranu komponentu (VCR).

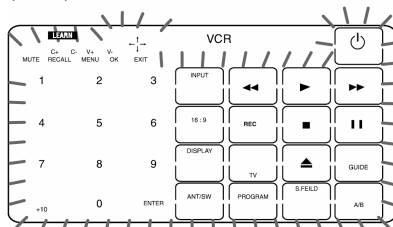

- 2 Dok držite tipku VCR, pritisnite tipku CD.



Trepću tipke za CD.

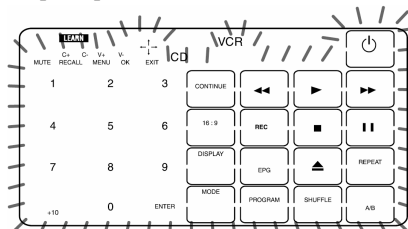

- 3 Pritisnite tipku COMMANDER OFF.

COMMANDER OFF

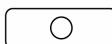

Programiranje funkcije često korištene tipke za SYSTEM CONTROL tipke

Osim za originalne funkcije, System Control (str. 22), SYSTEM CONTROL 1 – 9, A, B ili C tipke se mogu programirati tako da "nauče" bilo koji signal daljinskog upravljača.

S obzirom da rade neovisno od ostalih tipaka, tipke SYSTEM CONTROL 1 – 9, A, B ili C mogu funkcionirati kao samostalno kao pojedinačne tipke, bez potrebe za nekim drugim prethodnim postupkom (kao što je pritisak na tipke za odabir komponente).

Funkcija je korisna ako želite imati SYSTEM CONTROL tipke kao "one-touch" tipke za pojedinačne funkcije umjesto za izvršavanje niza postupaka.

Napomena

Neki signali daljinskog upravljača se ne mogu naučiti. Također pogledajte upute za uporabu dotičnog daljinskog upravljača.

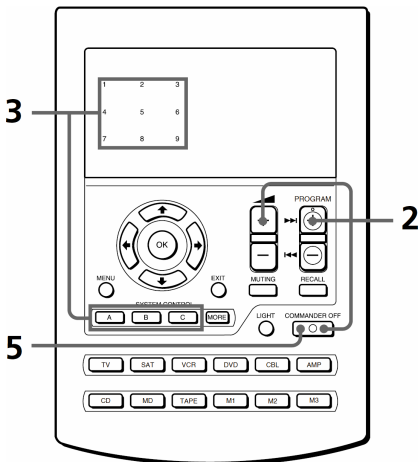

Primjer: Pohranjivanje signala za uključivanje i isključivanje klima-uređaja na tipku SYSTEM CONTROL B

- 1 Postavite daljinski upravljač nasuprot daljinskom upravljaču klima-uređaja.

Daljinski upravljač klima-uređaja

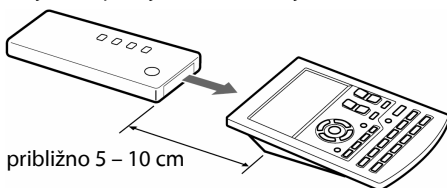

RM-AV2500T

- 2 Dok držite tipku COMMANDER OFF, pritisnite PROGRAM + i +.

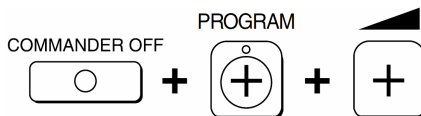

SYSTEM CONTROL tipke za učenje i brojčane tipke trepću na zaslonu.

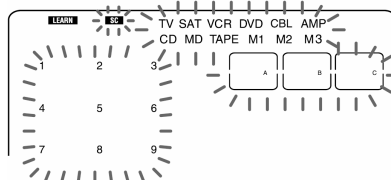

Ako je na određenu tipku naučen signal, naziv tipke ostaje svijetliti. Ako želite programirati tu tipku, prethodno obrišite na nju naučeni signal (str. 36).

Programiranje funkcije često korištene tipke za SYSTEM CONTROL tipke (nastavak)

- 3** Pritisnite SYSTEM CONTROL tipku koju želite programirati.

SYSTEM CONTROL



Trepće "LEARN" i ostaje svijetliti pritisnuta SYSTEM CONTROL tipka.



- 4** Pritisnite i zadržite tipku na daljinskom upravljaču dok se ne oglasi zvučni signal.

(Ako otpustite tipku prije oglašavanja zvučnog signala, učenje možda neće uspjeti pravilno.)

AIR CONDITIONER



"LEARN" prestaje treptati i ostaje svijetliti.

Ako na zaslonu trepće "NG"

Učenje nije uspjelo. Ponovite korake 3 i 4.

- 5** Pritisnite tipku COMMANDER OFF.

COMMANDER OFF



Napomena

Možete programirati signal daljinskog upravljača na SYSTEM CONTROL tipku pomoću funkcije "učenja" na koju su programirane funkcije System Control. U tom slučaju, funkcije System Control se poništavaju i ne mogu se upotrebljavati. Ako obrišete "naučeni" signal s tipke, System Control funkcije se vraćaju i mogu se ponovno upotrebljavati.

Brisanje naučenog signala daljinskog upravljača

- 1** Dok držite tipku COMMANDER OFF, pritisnite PROGRAM + i ◀ +.
- 2** Dok držite tipku LIGHT, pritisnite tipku SYSTEM CONTROL (1 – 9, A, B ili C).
- 3** Pritisnite COMMANDER OFF.

Trepće odabrana tipka.

Ako želite programirati novi signal na ovu tipku, slijedite korake 3 do 5.

Napomene o programiranju signala za klima-uređaj

Prilagođavanje godišnjem dobu

Ako mijenjate postavke klima-uređaja prema godišnjem dobu, morate programirati daljinski upravljač na nove postavke.

Ako funkcija uključivanja/isključivanja ne radi pravilno

Klima-uređaj možda se neće moći pravilno uključiti ili isključiti pomoću tipke ovog daljinskog upravljača na koju je programiran signal za uključivanje/isključivanje. Ako se pomoću ovog daljinskog upravljača može uređaj samo uključiti jednom tipkom i samo isključiti drugom, dok se to postiže jednom tipkom na originalnom daljinskom upravljaču, programirajte signal na dvije tipke ovog daljinskog upravljača na sljedeći način.

- 1 Obrišite "naučeni" signal za uključivanje/isključivanje. (U primjeru na str. 36, obrišite naučeni signal s tipke SYSTEM CONTROL B.)
- 2 Ponovno programirajte signal (emitiran nakon pritiska na tipku za uključivanje/isključivanje klima-uređaja na daljinskom upravljaču) na tipku SYSTEM CONTROL B.
- 3 Programirajte signal s iste tipke daljinskog upravljača na drugu tipku (primjerice, SYSTEM CONTROL C).

Dvije tipke ovog daljinskog upravljača programirane su za signale uključivanje i isključivanja klima-uređaja. Tako pomoću ovog daljinskog možete upravljača rukovati klima-uređajem.

Prijenos podataka između daljinskih upravljača

Možete prenijeti različite podatke, kao što su naučeni signali i kodovi komponenata, s ovog daljinskog upravljača na drugi RM-AV2500T.

Prijenos podataka

Možete prenijeti sve podatke s ovog daljinskog upravljača ili podatke iz tipaka za odabir komponenata na drugi Sony RM-AV2500T.

Prijenos svih podataka iz daljinskog upravljača

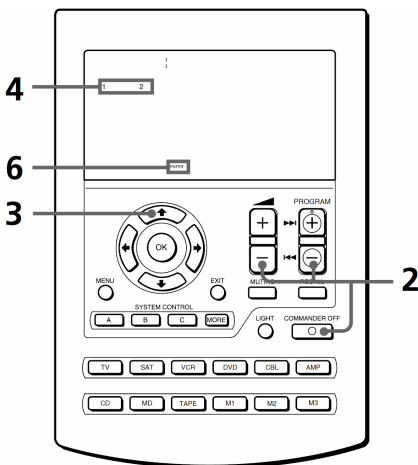

Prijenos podataka između daljinskih upravljača (nastavak)

- 1 Postavite RM-AV2500T nasuprot drugom daljinskom upravljaču.

Drugi daljinski upravljač

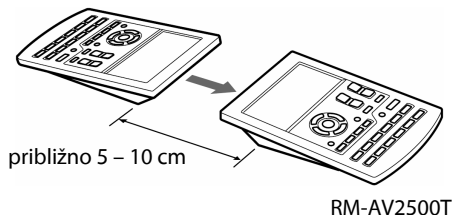

- 2 Dok držite tipku COMMANDER OFF, pritisnite PROGRAM – i –.

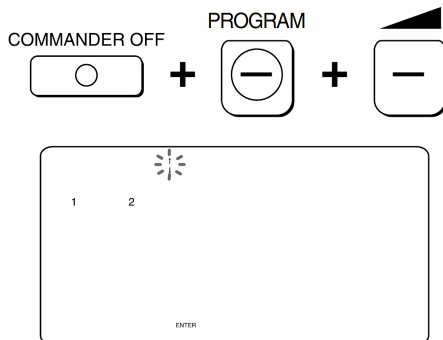

- 3 Pritisnite tipku .



: Prijenos podataka
: Prijem podataka

- 4 Pritisnite tipku 1.



1: Svi podaci iz daljinskog upravljača.
2: Podaci iz tipke za odabir komponente.

- 5 Provjerite je li prijemni daljinski upravljač spreman za prijem podataka.

(Za pripremu daljinskog upravljača, slijedite postupak na str. 40.)

- 6 Pritisnite tipku "ENTER".



Dok je u tijeku prijenos podataka, naziv odgovarajuće komponente se isključuje. Ako je uspio prijenos svih podataka, isključuje se pozadinsko osvjetljenje zaslona.

Napomena

Ako se kod prijena podataka prikaže "NG", vratite se na korak 5 i nastavite postupak ili pritisnite COMMANDER OFF za prekidanje postupka.

Napomena

Provjerite je li prijemni daljinski upravljač spreman za prijem podataka.

Prijenos podataka iz tipke za odabir komponente

Podaci iz tipke za odabir komponente iz ovog daljinskog upravljača (postavke i naučeni signali programirani na tipke) mogu se prenijeti na tipku za odabir komponente na drugom Sony RM-AV2500T.

1~3 Izvedite korake 1 do 3 na str. 38.

4 Pritisnite tipku 2.



5 Pritisnite tipku za odabir komponente čije podatke želite prenijeti.

TV

6 Provjerite je li prijemni daljinski upravljač spreman za prijem podataka.

(Za pripremu daljinskog upravljača, slijedite postupak na str. 40.)

7 Pritisnite tipku "ENTER".



Kad je završen prijenos podataka, isključuju se "TV" i "↑". Ako je uspio prijenos svih podataka, isključuje se pozadinsko osvjetljenje zaslona.

Napomena

Ako se kod prijena podataka prikaže "NG", vratite se na korak 6 i nastavite postupak ili pritisnite COMMANDER OFF za prekidanje postupka.

Napomene

- Nije moguć prijenos podataka o "naučenim" signalima i System Control funkcijama programiranim na tipke za odabir komponenta. Možete upotrijebiti funkciju učenja (str. 32) za programiranje "naučenih" signala i programiranih System Control funkcija s tipke za odabir komponente na drugi daljinski upravljač.
- Provjerite je li prijemni daljinski upravljač spreman za prijem podataka.

Prijenos podataka između daljinskih upravljača (nastavak)

Prijem podataka

Ovaj daljinski upravljač može primiti podatke iz drugog Sony RM-AV2500T.

Prijem svih podataka iz drugog daljinskog upravljača

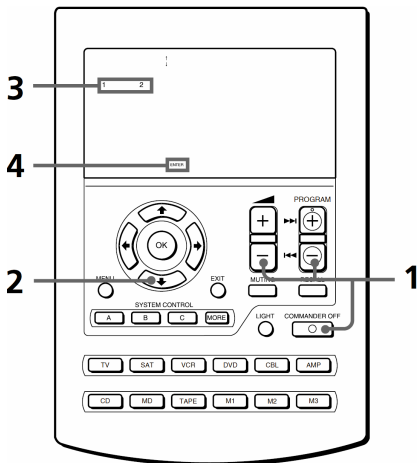

1 Dok držite tipku COMMANDER OFF, pritisnite PROGRAM – i –.

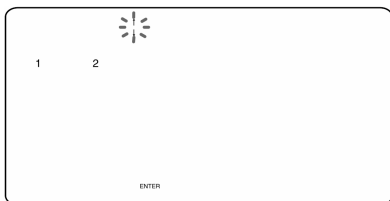
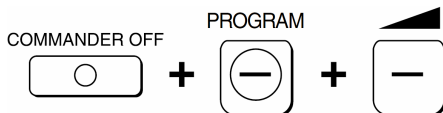

2 Pritisnite tipku .



: Prijenos podataka
: Prijem podataka

3 Pritisnite tipku 1.



1: Svi podaci iz daljinskog upravljača.
2: Podaci iz tipke za odabir komponente.

4 Pritisnite tipku ENTER.



Za vrijeme prijena podataka, prikazuje se naziv odgovarajuće komponente. Ako se svi podaci uspješno prime, isključuje se pozadinsko osvjetljenje zaslona.

Napomene

- Ako daljinski upravljač nije spreman za prijem podataka, pritisnite tipku CLEAR i zatim OK za brisanje naučenih signala sa svih ili jedne tipke za odabir komponente.
- Ako se kod prijena podataka prikaže "NG", vratite se na korak 3 i nastavite postupak ili pritisnite COMMANDER OFF za prekidanje postupka. Ako nastavite postupak, morat ćete ponoviti odašiljanje podataka iz polaznog daljinskog upravljača.

Prijem podataka iz tipaka za odabir komponente iz drugog daljinskog upravljača

1~2 Izvedite korake 1 i 2 na str. 40.

3 Pritisnite tipku 2.



4 Pritisnite tipku za odabir komponente na koju želite prebaciti podatke.



5 Pritisnite tipku ENTER.



Kad je završen prijem podataka, isključuju se "TV" i "↓". Ako je uspio prijem svih podataka, isključuje se pozadinsko osvjetljenje zaslona.

Napomene

- Ako daljinski upravljač nije spreman za prijem podataka, pritisnite tipku CLEAR i zatim OK za brisanje naučenih signala sa svih ili jedne tipke za odabir komponente.
- Ako se kod prijema podataka prikaže "NG", vratite se na korak 3 i nastavite postupak ili pritisnite COMMANDER OFF za prekidanje postupka. Ako nastavite postupak, morat ćete ponoviti odašiljanje podataka iz polaznog daljinskog upravljača.

Odabir kanala jednim pritiskom na tipku

— Funkcija Channel Macro

Možete programirati funkciju Channel Macro na tipke navedene u nastavku (makro tipke). Ako programirate funkciju unosom 1, 2, 3 i ENTER za makro tipke, možete odabrati kanal 123 pritiskom na jednu tipku.

Komponenta Makro tipka
TV: PIP STILL, PIP TEXT, PIP CH+, PIP MOVE, PIP SWAP, PIP CH-

CBL: ◀◀, ▶▶, ▶▶▶, REC*, ■, ||

SAT: ◀◀, ▶▶, ▶▶▶, REC*, ■, ||

* Možete programirati ovu funkciju samo na tipku REC (ne na REC + ▶ kod uporabe dviju tipaka).

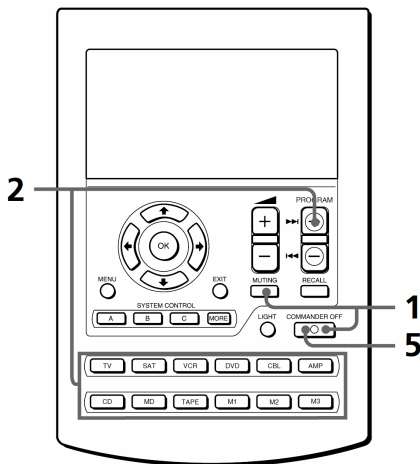

Odabir kanala jednim pritiskom na tipku (nastavak)

Primjer: Programiranje TV kanala 123 na tipku PIP TEXT

- 1 Dok držite tipku COMMANDER OFF, pritisnite MUTING.



- 2 Dok držite tipku PROGRAM +, pritisnite tipku za odabir komponente (TV).

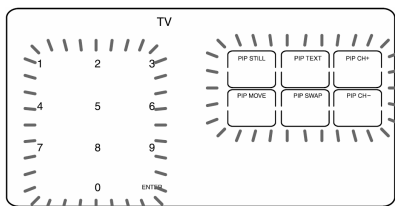
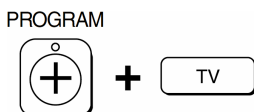

- 3 Pritisnite makro tipku (u ovom slučaju, PIP TEXT).



Svijetli odabrana makro tipka. Trepću brojčane tipke i tipka "ENTER".

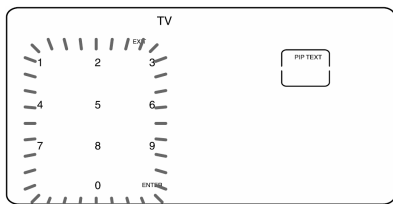

- 4 Pritisnite tipke za postupak odgovarajućim redom (1 → 2 → 3 → ENTER).

Napomena

Ako unesete više od četiri tipke, zadnje četiri tipke se programiraju na makro tipku.

- 5 Pritisnite tipku EXIT za potvrđivanje funkcije Channel Macro.

Dvaput se prikazuju "1", "2", "3" i "ENTER".

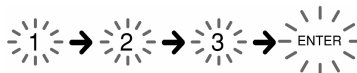

Napomena

Ako unesete više od četiri tipke, zadnje četiri tipke se programiraju na makro tipku.

- 6 Pritisnite tipku COMMANDER OFF.

COMMANDER OFF

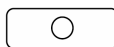

Napomene

- Nije moguće programirati funkciju Channel Macro na tipke na koje su pohranjeni "naučeni" signali. Pokušajte ponovno s drugom makro tipkom ili obrišite "naučeni" signal (str. 19) s tipke te na nju programirajte funkciju Channel Macro.
- Ako promijenite kôd komponente za tipku na koju je programirana Channel Macro funkcija, emitirat će se novi signal kad pritisnete odgovarajuću makro tipku.

Brisanje funkcije Channel Macro

- 1 Dok držite tipku COMMANDER OFF, pritisnite MUTING.
- 2 Dok držite tipku PROGRAM +, pritisnite tipku za odabir komponente (TV).
- 3 Dok držite tipku LIGHT, pritisnite makro tipku.

Napomena

Opisanim postupkom se briše samo funkcija Channel Macro s tipke. Njime se ne brišu naučeni signali s dotične tipke.

Kreiranje Alias Component tipke (ALIAS)

Alias Component tipka, čije kreiranje je opisano u ovom poglavlju, je tipka za odabir komponente koja se odnosi na podešenja druge tipke za odabir komponente i radi na jednak način kao i izvorna tipka. Ako kreirate Alias Component tipku, funkcijske tipke (alias funkcijske tipke) koje imaju jednake funkcije kao i referentna funkcijska tipka, također se kreiraju. Uporabom Alias Component funkcije, možete dodijeliti funkcijske tipke različitih AV komponenata (alias tipke) jednom izborniku komponente. Tipka za odabir komponente koja ima ovakvu funkciju naziva se Multi Component tipka. M1 tipka je već podešena višekomponentna tipka za TV i videorekorder, tipka M2 za TV i DVD uređaj i tipka M3 za TV i satelitski prijemnik (SAT).

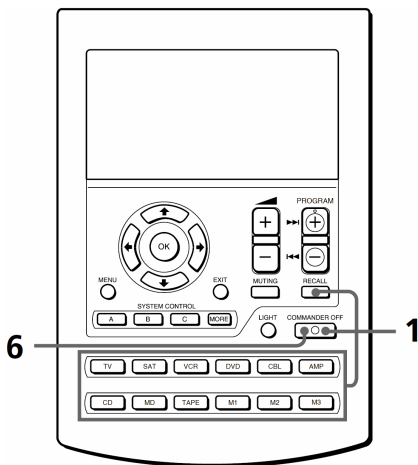

Kreiranje Alias Component tipke (ALIAS) (nastavak)

- 1 Dok držite tipku COMMANDER OFF, pritisnite RECALL i tipku komponente za koju želite kreirati alias tipku.

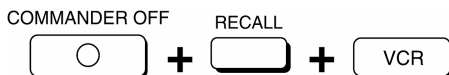

Trepću tipke odabrane komponente.

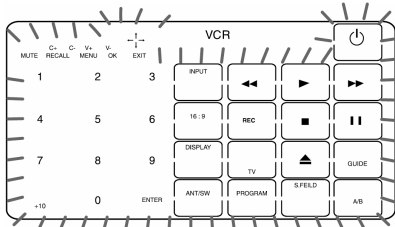

- 2 Pritisnite tipku koju želite podesiti.

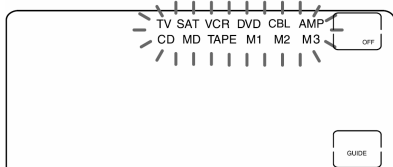

Napomena o oznakama koje trepću

Tipke koje su već dodijeljene komponentama trepću dvaput dok one koje nisu dodijeljene, trepću jednom.

- 3 Pritisnite tipku komponente na koju se alias odnosi.

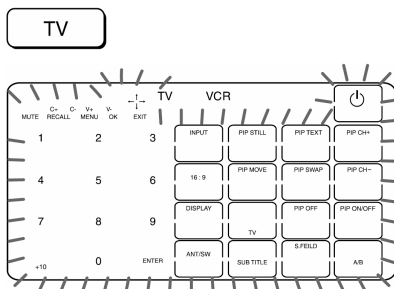

- 4 Pritisnite tipku na koju želite da se alias odnosi.



Napomena

Nije moguće odabrati već podešenu alias tipku.

- 5 Ponovite korake 2 i 4 za kreiranje ostalih alias tipaka.

- 6 Pritisnite tipku COMMANDER OFF.

Promjena prikazane funkcije tipke

Kad programirate signal na tipku, možete odabrati najprikladniju funkciju koja će se prikazivati između svih funkcija koje tipka ima.

- 1 Nakon koraka 1 (str. 44), dok držite tipku za odabir komponente (VCR), više puta pritisnete tipku koju želite naučiti.

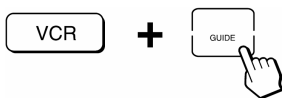

Svakim pritiskom na tipku, prikaz se mijenja na sljedeći način.

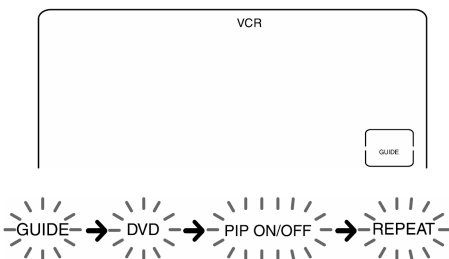

- 2 Kad se prikaže željeni prikaz, otpustite tipku za odabir komponente.

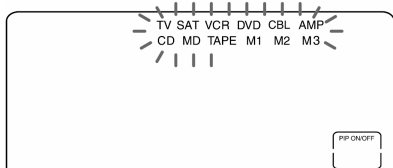

- 3 Slijedite korake 3 do 6 (str. 44).

Napomene

- Ako ne promijenite prikazanu funkciju tipke, upotrebljava se standardna.
- Nije moguće promijeniti prikazanu funkciju tipaka koje nemaju okvir (brojčane tipke 0 do 9, +10 i ENTER).

Brisanje alias tipke

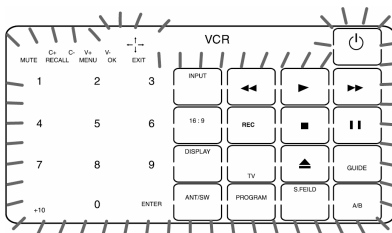

- 1 Nakon koraka 1 (str. 44), dok držite tipku LIGHT, pritisnete tipku koju želite obrisati.

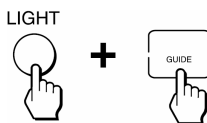

Obrisana tipka trepće zajedno s ostalim tipkama koje se mogu podesiti kao alias.

- 2 Pritisnite tipku COMMANDER OFF.



Brisanje svih tipaka odjednom

Dok držite tipku LIGHT, pritisnete tipku za odabir komponente.

Napomena

Tipke M1, M2 i M3 su tvornički podešene kao alias tipke. Ako obrišete sve alias tipke, obrisat će se također i tipke M1, M2 i M3.

Vraćanje na tvorničke postavke

- 1 Dok držite tipku COMMANDER OFF, pritisnete tipku M1, M2 ili M3.
- 2 Pritisnite M1, M2 ili M3 dvaput dok držite tipku LIGHT.

Zaključavanje kontrola

— Funkcija Hold

Kako biste spriječili slučajno uključivanje, možete zaključati sve tipke pomoću funkcije Hold.

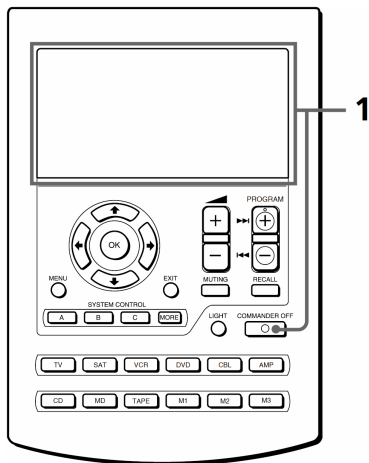

- 1 Dok držite tipku COMMANDER OFF, dodirnite zaslon. Prikazuje se "OFF".



Otključavanje kontrola

Ponovite gore opisani postupak. Sa zaslona nestaje natpis "OFF".

Zaštita postavki

— Funkcija Preset Lock

Možete zaključati daljinski upravljač tako da nije moguće mijenjati, dodavati ili brisati postavke kodova komponenti (str. 8).

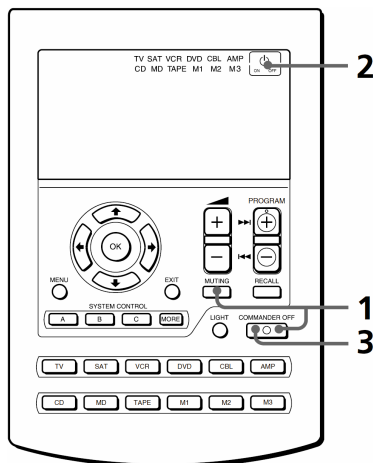

- 1 Dok držite tipku COMMANDER OFF, pritisnite MUTING.



Trepću tipke za odabir komponente i prikazuje se "OFF" (alias tipke komponenta M1, M2 i M3 ostaju svijetliti).

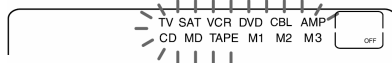

2 Pritisnite tipku OFF.

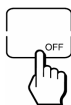

Nazivi svih komponenta prestaju treptati i ostaju svijetliti dok trepće "ON".

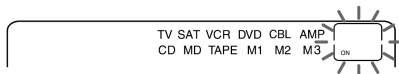

3 Pritisnite tipku COMMANDER OFF.

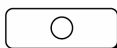

COMMANDER OFF



Dok je aktivirana funkcija zaštite postavki

Ako pokušate promijeniti kôd komponente (str. 8) ili pokušate naučiti funkciju na tipke za odabir komponente (str. 32), trepće "NG" na zaslonu.

Otključavanje zaštite postavki

Za otključavanje zaštite, slijedite gore opisani postupak i pritisnite tipku  ON u koraku 2.  OFF prikazuje se na zaslonu.

Promjena vremena automatskog isključivanja daljinskog upravljača

Daljinski upravljač je tvornički podešen tako da se automatski isključi ako se ne upotrebljava 10 minuta (Auto Power-Off). Za promjenu vremena isključivanja, provedite sljedeći postupak.

Vrijeme isključivanja može se podesiti do 90 minuta u koracima od 10 minuta ili se funkcija automatskog isključivanja može potpuno isključiti.

Napomena

Funkcija Auto Power-Off isključuje napajanje daljinskog upravljača, ali ne i komponente.

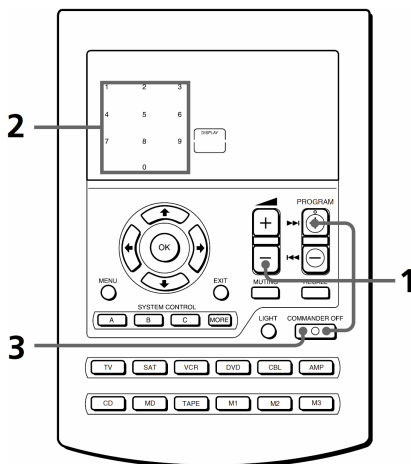

Promjena vremena automatskog isključivanja daljinskog upravljača (nastavak)

- 1 Dok držite tipku COMMANDER OFF, pritisnite PROGRAM + i .

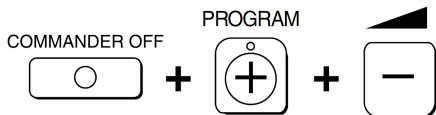

Svijetli broj koji pokazuje trenutno podešeno vrijeme isključivanja dok ostali brojevi trepću.

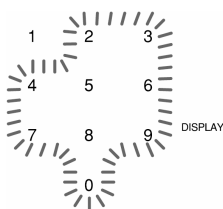

- 2 Pritisnite jednu od tipaka 1 – 9 za odabir vremena isključivanja ili pritisnite tipku 0 za isključivanje funkcije Auto Power-Off.

Primjerice, ako želite podesiti vrijeme isključivanja od 20 minuta, pritisnite tipku 2.



"2" prestaje treptati i ostaje svijetliti.

- 3 Pritisnite tipku COMMANDER OFF.

COMMANDER OFF

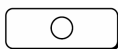

Podešavanje pozadinskog osvjetljenja zaslona

Daljinski upravljač je tvornički podešen na najjače pozadinsko osvjetljenje i njegovo automatsko isključivanje ako se ne upotrebljava 10 sekundi. Za promjenu ove postavke, provedite sljedeći postupak. Možete podesiti vrijeme automatskog isključivanja pozadinskog osvjetljenja (od 10 sekundi do 90 sekundi u koracima od 10 sekundi) te svjetlinu zaslona (svijetlo ili tamnije).

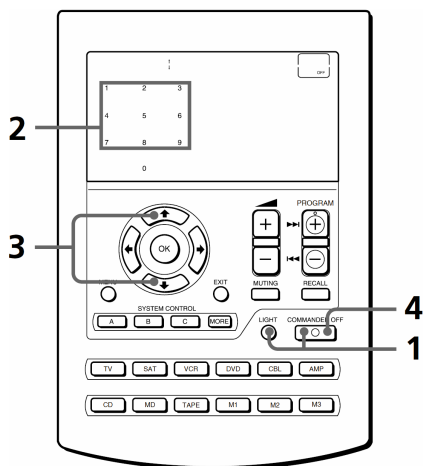

1 Dok držite tipku COMMANDER OFF, pritisnite LIGHT.



Svijetle broj koji pokazuje trenutno podešeno vrijeme automatskog isključivanja i strelica. Ostali brojevi i strelica drugog smjera trepću.



2 Pritisnite jednu od tipaka 1 – 9 za odabir vremena isključivanja.

Primjerice, za podešavanje automatskog isključivanja nakon 20 sekundi, pritisnite tipku 2.



"2" prestaje treptati i ostaje svijetliti.

3 Pritisnite tipku ↑ ili ↓ za odabir svjetline.

Za povećanje svjetline pritisnite ↑, a za smanjivanje ↓.



Odabrana strelica ostaje svijetliti.

4 Pritisnite tipku .

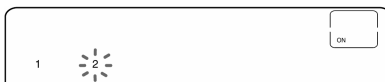

- 1: Pozadinsko osvjetljenje se uključuje samo kad pritisnete tipku LIGHT:
- 2: Pozadinsko osvjetljenje se uključuje kad pritisnete bilo koju tipku osim ◀ +/–, MUTING, PROGRAM +/-, RECALL i COMMANDER OFF.

5 Pritisnite tipka COMMANDER OFF.

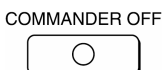

Podešavanje zvuka tipaka

Možete uključiti ili isključiti zvuk tipaka.

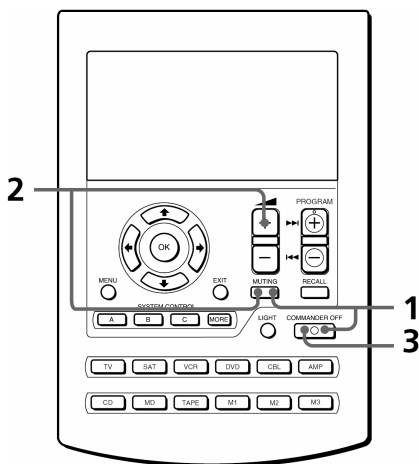

- 3 Pritisnite tipku COMMANDER OFF.

COMMANDER OFF



Isključivanje zvuka tipaka

U koraku 2, dok držite tipku MUTE, pritisnite .

"OFF" se prikazuje na zaslonu.

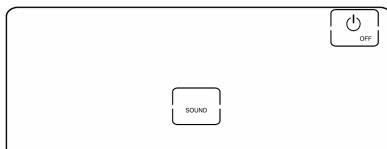

Uključivanje zvuka tipaka

- 1 Dok držite tipku COMMANDER OFF, pritisnite MUTE.

COMMANDER OFF

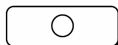

+

MUTE



- 2 Dok držite tipku MUTE, pritisnite .

MUTE



+



"ON" se prikazuje na zaslonu.

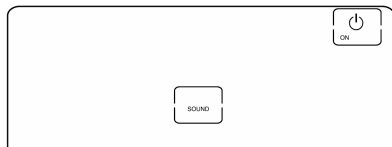

Podešavanje intervala zrake za sprječavanje pogrešaka u radu

Možete podesiti interval zrake daljinskog upravljača. Na taj način se sprječava pojava neočekivanih reakcija u slučaju pritiska na pogrešne tipke. Tvornička postavka je 0 sekundi.

Podešavanje tipaka za odabir komponente

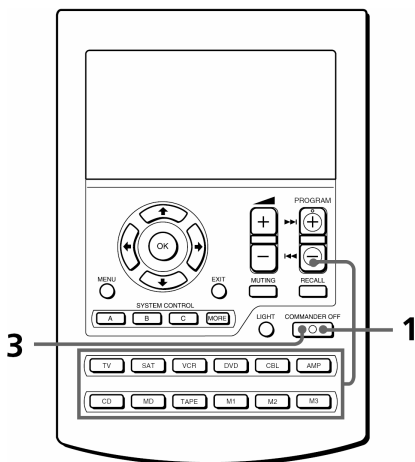

- 1 Dok držite pritisnutu tipku COMMANDER OFF, pritisnite PROGRAM – i zatim tipku za odabir komponente.

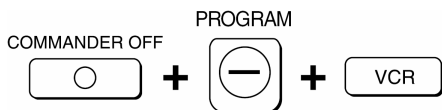

Tipke odabrane komponente prikazuju se kako su podešene tvornički.

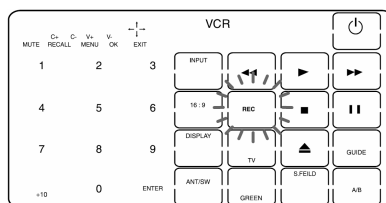

- 0 sekundi: Svijetli
- 1 sekunda: Trepće
- 2 sekunde: Polako trepće

- 2 Pritisnite tipku koju želite podesiti.



Vrijeme emitiranja se mijenja svakim pritiskom na tipku (od 0 do 2 sekunde).

- 3 Pritisnite tipku COMMANDER OFF.

COMMANDER OFF

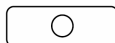

Podešavanje intervala zrake za sprječavanje pogrešaka u radu (nastavak)

Podešavanje tipaka SYSTEM CONTROL

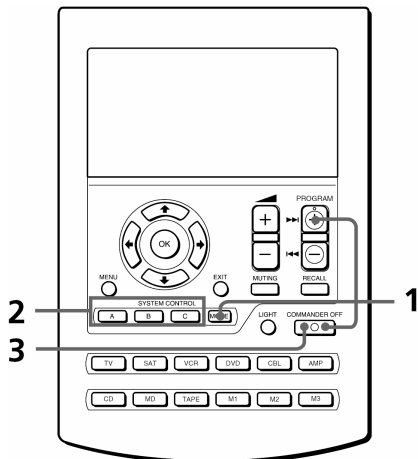

2 Pritisnite tipku koju želite podesiti.

SYSTEM CONTROL



Vrijeme emitiranja se mijenja svakim pritiskom na tipku (od 0 do 2 sekunde).

0 sekundi: Svijetli

1 sekunda: Trepće

2 sekunde: Polako trepće

3 Pritisnite tipku COMMANDER OFF.

COMMANDER OFF

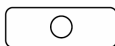

1 Dok držite tipku COMMANDER OFF, pritisnite PROGRAM + i MORE.

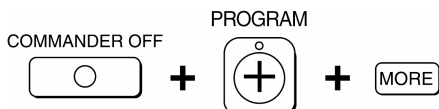

Svijetle sve SYSTEM CONTROL tipke.

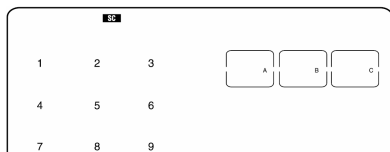

Podešavanje tipaka za odabir komponenta

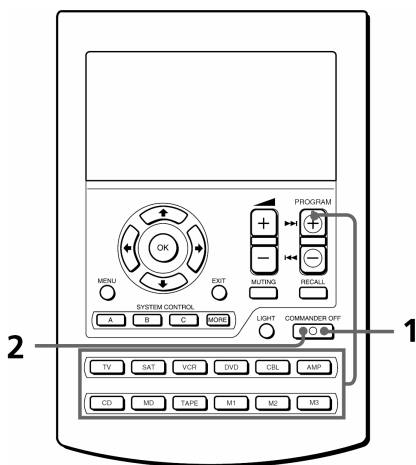

- 1** Dok držite tipku COMMANDER OFF, pritisnite PROGRAM + i tipku za odabir komponente.

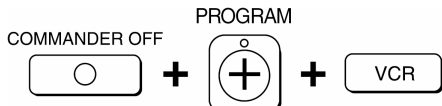

Tipke odabrane komponente prikazuju se kako su podešene tvornički.

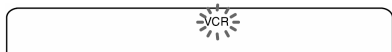

0 sekundi: Svijetli
1 sekunda: Trepće
2 sekunde: Polako trepće

- 2** Pritisnite tipku COMMANDER OFF.



Mjere opreza

- Nemojte dozvoliti da vam daljinski upravljač ispadne iz ruke jer bi se mogao oštetiti.
- Nemojte ostavljati daljinski upravljač na mjestima blizu izvora topline, na mjestima koja su pod izravnim utjecajem sunčevih zraka, prašine, pijeska, vlage, kiše ili mehaničkih udara.
- Nemojte u daljinski upravljač gurati strane predmete. Ako se na daljinski upravljač prolije tekućina, prije daljnje uporabe obratite se ovlaštenom servisu.
- Nemojte izlagati senzore daljinskog upravljača na vašim komponentama izravnim utjecaju sunčevih zraka ili jakog osvjetljenja. Suviše snažno svjetlo može negativno utjecati na rad daljinskog upravljača.
- Spremite daljinski upravljač tako da ga ne mogu dohvatiti djeca ili kućni ljubimci. Komponente kao što su klima uređaji, grijači, električki aparati i električke zavjese koje primaju infracrvene signale mogu predstavljati opasnost ako se ne koriste ispravno.

Održavanje

Površinu očistite mekom krpom lagano natopljenom otopinom blagog deterdženta. Nemojte upotrebljavati otapala, poput alkohola, benzina ili razrjeđivača, jer mogu oštetiti površinu.

Tehnički podaci

Domet

Približno 10 metara (ovisno o komponentama različitih proizvođača)

Napajanje

Daljinski upravljač i pozadinsko osvjetljenje: Četiri R6 (veličina AA) baterije

Vijek trajanja baterija

Približno 5 mjeseci (ovisno o učestalosti uporabe)

Dimenzije

Približno 112 × 177 × 38 mm (š × v × d)

Masa

Približno 245 g (bez baterija)

Dizajn i tehnički podaci podložni su promjenama bez prethodnog upozorenja.



Proizvođač ne preuzima odgovornost za eventualne tiskarske pogreške.



Oznaka CE na uređaju vrijedi samo za proizvode koju su označeni u Europskoj uniji.

U slučaju problema

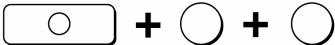
Ako tijekom uporabe daljinskog upravljača naidete na problem, najprije provjerite baterije (str. 6) i zatim provjerite daljinski upravljač prema sljedećoj tablici.

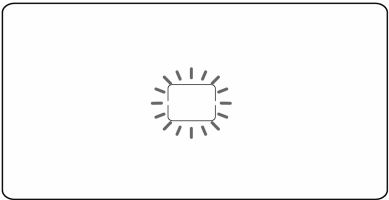
Problem	Rješenje
Nije moguće upravljanje komponentama.	<ul style="list-style-type: none">• Približite se komponenti. Najveći radni domet je približno 10 m.• Provjerite je li daljinski upravljač izravno usmjeren prema komponenti i da između daljinskog upravljača i komponente nema prepreka.• Ako je potrebno, najprije uključite komponentu.• Provjerite ima li komponenta mogućnost prijema infracrvenih komandi. Primjerice, ako se uz vašu komponentu ne isporučuje daljinski upravljač, ona vjerojatno nema ovu mogućnost.• Dodijelili ste drugu komponentu tipki za odabir komponente. Provjerite koja komponenta je dodijeljena tipki i kôd komponente.• Ako ne upotrebljavate daljinski upravljač dulje vrijeme, reakcije LCD zaslona mogu postati nepouzdana. U tom slučaju, postupite na sljedeći način:<ol style="list-style-type: none">1 Dok držite tipku COMMANDER OFF, pritisnite MENU i EXIT. COMMANDER OFF MENU EXIT  Dolje lijevo na LCD zaslonu se prikazuje točka. 2 Pritisnite sljedeću točku koja se prikazuje gore desno na LCD zaslonu. 3 Pritisnite kvadrat koji se prikazuje na sredini LCD zaslona. 

Zvučni signal potvrđuje podešavanje.

U slučaju problema (nastavak)

Problem	Rješenje
Nije moguće upravljanje komponentama, čak ni nakon podešavanja koda komponente.	<ul style="list-style-type: none">• Pravilno podesite kôd komponente. Ako ne radi prvi navedeni kôd, iskušajte sve navedene kodove u odgovarajućoj tablici kodova.• Neke funkcije možda nisu programirane. Ako neke ili sve tipke ne rade pravilno čak i nakon podešavanja koda komponente, upotrijebite funkciju učenja za programiranje signala daljinskog upravljača (str. 15).• Komponentom se upravlja pomoću koda koji nije naveden u listi kodova. Pogledajte "Podešavanje koda komponente pomoću funkcije Search" (str. 11) i ponovno pokušajte odabrati kôd.
Nije moguća kontrola glasnoće.	<ul style="list-style-type: none">• Ako su vaše vizualne komponente spojene na audio sustav, provjerite je li daljinski upravljač podešen prema opisu "Podešavanje glasnoće vizualnih komponenata spojenih na audio sustav" (str. 21).• Dodijelili ste druge komponente na tipke TV ili AMP (str. 32). U tom slučaju, glasnoća se ne može podešavati kad odaberete komponentu koja nije TV ili AMP.
Daljinski upravljač ne može naučiti kontrolne signale.	<ul style="list-style-type: none">• Kad programirate daljinski upravljač sa jedinice daljinskog upravljača sa sustavom interaktivne razmjene signala (isporučuje se zajedno s nekim Sony pojačalima), signal odziva komponente može smetati postupku učenja daljinskog upravljača. U tom slučaju, premjestite se u drugu prostoriju gdje signal neće smetati postupku učenja.
Nije moguće upravljanje komponentom, čak niti nakon programiranja signala pomoću funkcije "učenja".	<ul style="list-style-type: none">• Provjerite je li daljinski upravljač "naučio" ispravne signale. Ako nije, pogledajte "Za točnije učenje" (str. 19) i pokušajte ponoviti postupak učenja (str. 15).

Problem	Rješenje
Čuju se zvučni signali ("pip, pip") i trepće "NG".	<ul style="list-style-type: none"> • Aktivirana je funkcija zaštite od promjene postavki. Isključite funkciju Preset Lock (str. 46) i ponovite podešavanje koda komponente ili učenje funkcije. • Signali su na tipke za odabir komponenata ili SYSTEM CONTROL programirani pomoću funkcije učenja. Obrišite naučene signale (str. 25 i 43) i ponovno programirajte funkciju System Control. • Signal je programiran na tipku pomoću funkcije učenja. Obrišite signal (str. 19 i 20) i pokušajte programirati funkciju, ponovno prikazati istu tipku ili pokušajte s drugom tipkom za odabir komponente. • Signali su programirani na makro tipke pomoću funkcije učenja. Obrišite naučene signale (str. 19) i ponovno pokušajte programirati Channel Macro funkciju na istu tipku ili pokušajte s drugom makro tipkom. • Kod nekih tipaka, kod kojima su signali programirani, prikazane funkcije tipaka za odabir komponente se prikazuju kod prijema podataka iz drugog daljinskog upravljača. Obrišite signale (str. 20, 21 i "Napomene" na str. 43) te ponovite prijem podataka.
Čuju se zvučni signali ("pip, pip, pip, pip, pip") i trepće "NG".	<ul style="list-style-type: none"> • Učenje nije uspjelo. Pogledajte "Za točnije učenje" (str. 19) i pokušajte ponoviti postupak (str. 15). • Kodovi komponenata se ne mogu podesiti. Pogledajte priloženi popis kodova i ponovno pokušajte podesiti kodove (str. 8). • Podaci nisu preneseni. Pogledajte "Prijenos podataka" (str. 37) i pokušajte ponoviti prijenos podataka. • Podaci nisu primljeni. Pogledajte "Prijem podataka" (str. 40) i pokušajte ponoviti prijem podataka.
Tijekom učenja se prikazuje "NG".	<ul style="list-style-type: none"> • Obrišite tipke koje se rjeđe upotrebljavaju (str. 19) i nastavite s postupkom učenja.

U slučaju problema (nastavak)

Problem	Rješenje
System Control program ne radi pravilno.	<ul style="list-style-type: none">• Provjerite jeste li programirali naredbe pravilnim redom (str. 22).• Pokušajte promijeniti položaj daljinskog upravljača. Ako to ne pomogne, pokušajte približiti komponente jedne drugima što je više moguće.• Provjerite status komponenata i provjerite jeste li pravilno podesili komponente za prijem naredbi (str. 27).• Kodovi komponenata su promijenjeni ili su naučeni novi signali na tipku na koju je programiran niz naredbi. U tom slučaju, novi signali se emitiraju nakon izvršavanja niza naredbi.• Interval je možda prekratak. Pogledajte "Promjena intervala između koraka" (str. 29) i podesite dulji interval.
Napajanje daljinskog upravljača se samo isključuje.	<ul style="list-style-type: none">• Ovaj daljinski upravljač je tvornički podešen tako da se automatski isključi ako se ne upotrebljava 10 minuta. (Auto Power-Off, str. 47) Vrijeme isključivanja može se podesiti između 10 i 90 minuta ili se daljinski upravljač može podesiti tako da se uopće ne isključuje automatski.
Napajanje daljinskog upravljača se ne uključuje kad pritisnete tipku.	<ul style="list-style-type: none">• Aktivirana je funkcija Hold (na zaslonu se prikazuje "OFF"). Isključite funkciju HOLD (str. 46).
Daljinski upravljač ne radi na očekivan način nakon prijena podataka.	<ul style="list-style-type: none">• Prijenos podataka na ili s pojedinačne tipke ne omogućuje prijenos funkcija System Control naučenih na tipke za odabir komponente. Ponovite podešavanje daljinskog upravljača koji prima podatke ili ponovite prijenos podataka.

Tablica dodijeljenih funkcija

Napomena

Nekim komponentama ili funkcijama ne može se rukovati pomoću ovog daljinskog upravljača.

TV

TIPKA	FUNKCIJA
	Uključivanje i isključivanje.
1 – 9, 0, 1-, -/-, ENTER	Promjena kanala Primjerice, za odabir kanala 5, pritisnite 0 i 5 (ili pritisnite 5 i ENTER)
INPUT	Promjena ulaznog moda
DISPLAY	Prikaz trenutno odabranog kanala na TV prijemniku
MENU	Prikaz izbornika MENU
↑	Pomicanje kursora gore
↓	Pomicanje kursora dolje
→	Pomicanje kursora desno
←	Pomicanje kursora lijevo
OK	Potvrđivanje odabrane opcije u izborniku MENU
PIP ON/OFF	Uključivanje/isključivanje slike u slici
PIP OFF	Isključivanje slike u slici
PIP CH+/-	Promjena kanala slike u slici
PIP TEXT	Prikaz teleteksta u slici u slici
PIP MOVE	Promjena položaja slike u slici
PIP STILL	Zaustavljanje pokreta slike u slici
PIP SWAP	Promjena slike u slici

TIPKA	FUNKCIJA
PROGRAM +/-	Sljedeći kanal: + Prethodni kanal: –
RECALL	Rukovanje funkcijama JUMP, FLASHBACK ili CHANNEL RETURN na TV prijemniku, ovisno o postavkama proizvođača TV prijemnika
◀ +/-	Povećanje glasnoće: + Smanjenje glasnoće: –
MUTING	Isključivanje zvuka TV prijemnika. Ponovno pritisnite za uključivanje zvuka.
ANT/SW	Promjena multiplex antenskog ulaza
16 : 9	Odabir WIDE format slike
TELETEXT	Odabir teleteksta
TV	Uključivanje Vraćanje na TV nakon teleteksta
RED, GREEN, YELLOW, BLUE	Fastext tipke
EXIT	Isključivanje moda

Uporaba Fastext usluge

Pomoću usluge Fastext možete pristupiti stranicama jednim pritiskom na tipku.

Kad se emitira Fastext stranica, prikazuje se izbornik s opcijama u boji na dnu zaslona.

Boje ovih opcija odgovaraju crvenoj, zelenoj, žutoj i plavoj tipki na daljinskom upravljaču.

Pritisnite tipku koja odgovara željenom izborniku u boji.

Stranica će se prikazati nakon nekoliko sekundi.

Tablica dodijeljenih funkcija (nastavak)

SAT (satelitski prijemnik)

TIPKA	FUNKCIJA
	Uključivanje i isključivanje.
1 – 9, 0, 1-, -/–, ENTER	Promjena kanala Primjerice, za odabir kanala 5, pritisnite 0 i 5 (ili pritisnite 5 i ENTER)
INPUT	Promjena izlaza SAT prijemnika na TV (Kod spajanja TV kablenskog sustava ili antene na prijemnik, izlaz se mijenja između TV i SAT)
RECALL	Za uporabu "FAVORITE" funkcije
GUIDE	Prikaz Master Guide vodiča
EXIT	Isključivanje moda
MENU	Prikaz izbornika MENU
↑	Pomicanje kursora gore
↓	Pomicanje kursora dolje
→	Pomicanje kursora desno
←	Pomicanje kursora lijevo
OK	Prikaz Station Index vodiča kad se ne prikazuje programski vodič Za odabir označenog kanala
PROGRAM +/-	Sljedeći kanal: + Prethodni kanal: –

TIPKA	FUNKCIJA
INFO	Za prikaz informacija o programu
TELETEXT	Odabir teleteksta
EPG	Prikaz ili zatvaranje EPG izbornika
RED, GREEN, YELLOW, BLUE	Fastext tipke

Uporaba Fastext usluge

Pomoću usluge Fastext možete pristupiti stranicama jednim pritiskom na tipku.
Kad se emitira Fastext stranica, prikazuje se izbornik s opcijama u boji na dnu zaslona.
Boje ovih opcija odgovaraju crvenoj, zelenoj, žutoj i plavoj tipki na daljinskom upravljaču.
Pritisnite tipku koja odgovara željenom izborniku u boji.
Stranica će se prikazati nakon nekoliko sekundi.

VCR (videorekorder)

TIPKA	FUNKCIJA
	Uključivanje i isključivanje.
1 – 9, 0, 1-, -/–, 2-, ENTER	Promjena kanala Primjerice, za odabir kanala 5, pritisnite 0 i 5 (ili pritisnite 5 i ENTER)
INPUT	Promjena ulaznog moda
DISPLAY	Prikaz izbornika na zaslonu
ANT/SW	Promjena antenskog ulaza
MENU	Prikaz izbornika MENU
↑	Pomicanje kursora gore
↓	Pomicanje kursora dolje
→	Pomicanje kursora desno
←	Pomicanje kursora lijevo
OK	Potvrđivanje odabrane opcije u izborniku MENU
◀◀	Premotavanje unatrag
▶▶	Reprodukcija
▶▶	Premotavanje naprijed
REC*	Snimanje
■	Zaustavljanje
	Pauza
▲	Izbacivanje kasete
PROGRAM +/-	Sljedeći kanal: + Prethodni kanal: –
EXIT	Isključivanje moda

* Kako bi se izbjeglo slučajno snimanje, tipka REC se ne aktivira ako se ne pritisne dulje od 1 sekunde (tvornička postavka). Za promjenu postavke, pogledajte "Podešavanje intervala zrake za sprječavanje pogrešaka u radu" na str. 51.

DVD

TIPKA	FUNKCIJA
	Uključivanje i isključivanje.
1 – 9, 0	Brojčane tipke: Odabir opcija prikazanih na zaslonu
+10	Odabir brojeva većih od 10
ENTER	Unos postavke ili potvrđivanje opcije izbornika
AUDIO	Odabir zvučnog zapisa
DISPLAY	Prikaz trenutnog statusa reprodukcije na zaslonu
CLEAR	Brisanje odabranog znaka sa zaslona
REPEAT	Aktiviranje moda ponavljanja
TITLE	Prikaz izbornika naslova
SUB TITLE	Promjena titlova
MENU	Prikaz izbornika MENU
↑	Pomicanje kursora gore
↓	Pomicanje kursora dolje
→	Pomicanje kursora desno
←	Pomicanje kursora lijevo
OK	Potvrđivanje odabrane opcije na zaslonu
◀◀	Prijelaz unatrag
▶▶	Reprodukcija
▶▶	Prijelaz naprijed
■	Zaustavljanje
	Pauza
▲	Izbacivanje diska
REC*	Snimanje
MODE	Promjena moda reprodukcije

Tablica dodijeljenih funkcija (nastavak)





TIPKA	FUNKCIJA
▶▶ (PROGRAM +)	Prijelaz na sljedeće mjesto ili pjesmu ----- Sljedeći kanal
◀◀ (PROGRAM -)	Prijelaz na prethodno mjesto ili pjesmu ----- Prethodi kanal
A/B	Odabir trajanja odlomaka A i B ----- Odabir uložnice

* Kako bi se izbjeglo slučajno snimanje, tipka REC se ne aktivira ako se ne pritisne dulje od 1 sekunde (tvornička postavka). Za promjenu postavke, pogledajte "Podešavanje intervala zrake za sprječavanje pogrešaka u radu" na str. 51.

CBL (analogni kabelski prijemnik)









TIPKA	FUNKCIJA
⏻	Uključivanje i isključivanje.
1 - 9, 0, ENTER	Promjena kanala Primjerice, za odabir kanala 5, pritisnite 0 i 5 (ili pritisnite 5 i ENTER)
PROGRAM +/-	Sljedeći kanal: + ----- Prethodni kanal: -
RECALL	Rukovanje funkcijama JUMP, FLASHBACK ili CHANNEL RETURN









AMP (pojačalo)

TIPKA	FUNKCIJA
	Uključivanje i isključivanje.
INPUT	
VIDEO 1	Odabir ulaznog izvora: VIDEO 1
VIDEO 2	Odabir ulaznog izvora: VIDEO 2
VIDEO 3	Odabir ulaznog izvora: VIDEO 3
AUX	Odabir ulaznog izvora: AUX
DVD	Odabir ulaznog izvora: DVD
TV	Odabir ulaznog izvora: TV
CD	Odabir ulaznog izvora: CD
MD/DAT	Odabir ulaznog izvora: MD
TUNER	Odabir ulaznog izvora: TUNER
TAPE	Odabir ulaznog izvora: TAPE
PHONO	Odabir ulaznog izvora: PHONO
5.1 INPUT	Promjena višekanalnog zvuka od 5.1 kanala na više
MENU	Prikaz izbornika MENU
	Pomicanje kursora gore
	Pomicanje kursora dolje
	Pomicanje kursora desno
	Pomicanje kursora lijevo
OK	Potvrđivanje odabrane opcije u izborniku MENU

TIPKA	FUNKCIJA
RECALL	Promjena frekvencijskog područja ili odabir pohranjene postaje
EXIT	Povratak u osnovni MENU izbornik
PROGRAM +/-	Pohranjivanje ili ugađanje više frekvencije: +
	Pohranjivanje ili ugađanje niže frekvencije: -
 +/-	Povećavanje glasnoće: +
	Smanjivanje glasnoće: -
MUTING	Isključivanje zvuka AMP izvora Ponovno pritisnite za uključivanje zvuka
S.FIELD	Uključivanje i isključivanje zvučnih efekata
MODE	Odabir zvučnog efekta
T.TONE	Reprodukcija testnog tona
CENTER ^	Podešavanje glasnoće središnjeg zvučnika: +
CENTER v	Podešavanje glasnoće središnjeg zvučnika: -
REAR ^	Podešavanje glasnoće stražnjeg zvučnika: +
REAR v	Podešavanje glasnoće stražnjeg zvučnika: -
SUB WOOFER ^	Podešavanje glasnoće subwoofera: +
SUB WOOFER v	Podešavanje glasnoće subwoofera: -
FRONT BAL <>	Balans prednjih zvučnika
REAR BAL <>	Balans stražnjih zvučnika
EFFECT ◇	Podešavanje efekta

Tablica dodijeljenih funkcija (nastavak)

CD	
TIPKA	FUNKCIJA
	Uključivanje i isključivanje.
1 – 9, 0	Odabir broja zapisa (0 odabire zapis 10) Za odabir zapisa iznad 10, pogledajte uputu uz +10 dolje
+10	Odabir brojeva 10 i dalje
ENTER	Unos postavke
RECALL	Odabir sljedećeg diska
REPEAT	Odabir moda ponavljanja reprodukcije
CONTINUE	Odabir moda kontinuirane reprodukcije
SHUFFLE	Reprodukcija slučajnim redoslijedom
PROGRAM	Programirana reprodukcija
DISPLAY	Uključivanje i isključivanje pokazivača CD uređaja
MODE	Odabir moda snimanja
A/B	Odabir uložnice diska
CLEAR	Brisanje postavke
	Prijelaz unatrag
	Reprodukcija
	Prijelaz naprijed
	Zaustavljanje
	Pauza
	Otvaranje/zatvaranje
	Odabir sljedećeg zapisa
	Odabir prethodnog zapisa

MD	
TIPKA	FUNKCIJA
	Uključivanje i isključivanje.
1 – 9, 0	Odabir broja zapisa (0 odabire zapis 10) Za odabir zapisa iznad 10, pogledajte uputu uz +10 dolje
+10	Odabir brojeva 10 i dalje
ENTER	Unos postavke
RECALL	Odabir sljedećeg diska
DISPLAY	Odabir načina prikaza
CONTINUE	Odabir moda kontinuirane reprodukcije
SHUFFLE	Reprodukcija slučajnim redoslijedom
PROGRAM	Programirana reprodukcija
CLEAR	Brisanje postavke
REPEAT	Odabir moda ponavljanja reprodukcije
	Prijelaz unatrag
	Reprodukcija
	Prijelaz naprijed
REC*	Snimanje
	Zaustavljanje
	Pauza
	Otvaranje/zatvaranje
	Odabir sljedećeg zapisa
	Odabir prethodnog zapisa
MODE	Odabir moda snimanja
A/B	Odabir uložnice diska

* Kako bi se izbjeglo slučajno snimanje, tipka REC se ne aktivira ako se ne pritisne dulje od 1 sekunde (tvornička postavka). Za promjenu postavke, pogledajte "Podešavanje intervala zrake za sprječavanje pogrešaka u radu" na str. 51.

TAPE (kasetofon)

TIPKA	FUNKCIJA
◀* ¹	Premotavanje unatrag
▶* ¹	Reprodukcija
▶▶* ¹	Premotavanje naprijed
REC* ¹ * ³	Snimanje
■* ¹	Zaustavljanje
* ¹	Pauza
A/B	Odabir pretinca kasete: Pretinac A ili B (samo kod dvostrukih kasetofona)
PROGRAM +* ¹	Prijelaz unatrag
←* ²	Premotavanje unatrag
↑* ²	Reprodukcija
→* ²	Premotavanje naprijed
MENU* ² * ³	Snimanje
↓* ²	Zaustavljanje
EXIT* ²	Pauza
PROGRAM -* ²	Prijelaz unatrag

*¹ Tipke za rukovanje kasetom. Kod dvostrukog kasetofona, tipke za rukovanje pretincem A (kod Sony dvostrukih kasetofona, pretincem B)

*² Tipke za rukovanje pretincem B (kod Sony dvostrukih kasetofona, pretincem A).

*³ Kako bi se izbjeglo slučajno snimanje, tipka REC se ne aktivira ako se ne pritisne dulje od 1 sekunde (tvornička postavka). Za promjenu postavke, pogledajte "Podešavanje intervala zrake za sprječavanje pogrešaka u radu" na str. 51.

Kratak prikaz postupaka

Postupak	Pritisnite	Podrobnosti potražite na
Podešavanje koda komponente	COMMANDER OFF + MUTING	str. 8
Programiranje tipaka za komponentu (funkcija učenja)	COMMANDER OFF + Odabir komponente	str. 15
Podešavanje postavke podešavanja glasnoće	COMMANDER OFF + ◀+ + ▶-	str. 22
Dodjeljivanje System Control funkcije tipkama SYSTEM CONTROL	COMMANDER OFF + MORE	str. 23
Programiranje signala uključivanja na tipke za odabir komponenata	COMMANDER OFF + ▶- + Odabir komponente	str. 31
Programiranje naredbe na SYSTEM CONTROL tipke ili tipke za odabir komponenata	COMMANDER OFF + PROGRAM+ + ▶+	str. 32, 36
Kopiranje postavki jedne tipke za odabir komponente na drugu	COMMANDER OFF + (kopirati iz) Odabir komponente ↓ (kopirati iz) Odabir komponente + (kopirati iz) Odabir komponente	str. 34
Programiranje funkcija System Control na tipke za odabir komponenata	COMMANDER OFF + ▶+ + Odabir komponente	str. 28
Podešavanje intervala funkcija System Control	COMMANDER OFF + PROGRAM+ + PROGRAM-	str. 29
Prijenos podataka	COMMANDER OFF + PROGRAM- + ▶-	str. 38

Postupak	Pritisnite	Podrobnosti potražite na
Programiranje Program Macro funkcije	<p>COMMANDER OFF + MUTING</p> <p>↓</p> <p>PROGRAM+ + Odabir komponente</p>	str. 42
Uključivanje i isključivanje zvuka tipaka	<p>COMMANDER OFF + MUTING</p> <p>↓</p> <p>(UKLJ) MUTING + ▲+</p> <p>(ISKLJ) MUTING + ▲-</p>	str. 50
Podešavanje vremena automatskog isključivanja	COMMANDER OFF + PROGRAM+ + ▲-	str. 48
Podešavanje vremena automatskog isključivanja osvjetljenja i podešavanje svjetline	COMMANDER OFF + LIGHT	str. 49
Zaključavanje daljinskog upravljača	COMMANDER OFF + Zaslon	str. 46
Zaštita postavki	COMMANDER OFF + MUTING	str. 46
Kreiranje alias tipke komponente	COMMANDER OFF + RECALL + Odabir komponente	str. 44
Podešavanje intervala zrake (tipke na svim tipkama za odabir komponenata)	COMMANDER OFF + PROGRAM- + Odabir komponente	str. 51
Podešavanje intervala zrake (SYSTEM CONTROL tipke)	COMMANDER OFF + PROGRAM+ + MORE	str. 52
Podešavanje intervala zrake (tipke komponenata)	COMMANDER OFF + PROGRAM+ + Odabir komponente	str. 53

<http://www.sony.net/>