

# Theatre Stand System

Betjeningsvejledning \_\_\_\_\_ DK

Käyttöohje \_\_\_\_\_ FI

## RHT-G550



x.v.Colour

## ADVARSEL

Du må ikke placere enheden et sted med begrænset plads, f.eks. i en bogreol eller i et skab.

For at reducere risikoen for brand må du ikke dække ventilationsåbningen på apparatet med aviser, duge, gardiner osv. Du må ikke anbringe åbne flammer som eksempelvis tændte lys på apparatet.

For at reducere risikoen for elektrisk stød, må du ikke udsætte dette apparat for dryp eller sprøjt, og undlad at placere genstande der indeholder væsker, som eksempelvis vaser, på apparatet.

Batterier eller enheder med batterier må ikke udsættes for meget høje temperaturer, f.eks. direkte sol, åben ild eller lignende.



### Håndtering af udtjente elektriske og elektroniske produkter (Gælder for den Europæiske Union og andre europæiske lande med separate indsamlingssystemer)

Dette symbol på produktet eller emballagen angiver, at produktet

ikke må behandles som husholdningsaffald. Det skal i stedet indleveres på en deponeringsplads specielt indrettet til modtagelse og oparbejdning af elektriske og elektroniske produkter. Ved at sikre at produktet bortskaffes korrekt, forebygges de eventuelle negative miljø- og sundhedsskadelige påvirkninger, som en ukorrekt affaldshåndtering af produktet kan forårsage. Genindvinding af materialer vil medvirke til at bevare naturens ressourcer. Yderligere information om genindvindingen af dette produkt kan fås hos myndighederne, det lokale renovationsselskab eller butikken, hvor produktet blev købt.



### Fjernelse af udtjente batterier (gælder i den Europæiske Union samt europæiske lande med særskilte indsamlingssystemer)

Dette symbol på batteriet eller emballagen betyder, at batteriet leveret med dette produkt ikke må bortskaffes som husholdningsaffald. På visse batterier kan dette symbol anvendes i kombination med et kemisk symbol. Det kemiske symbol for kviksølv (Hg) eller bly (Pb) er anført hvis batteriet indeholder mere end 0,0005% kviksølv eller 0,004% bly. Ved at sikre at sådanne batterier bortskaffes korrekt, tilskrives det, at de mulige negative konsekvenser for sundhed og miljø, som kunne opstå ved en forkert affaldshåndtering af batteriet, forebygges. Materialegenindvindingen bidrager ligeledes til at beskytte naturens ressourcer. Hvis et produkt kræver vedvarende elektricitetsforsyning af hensyn til sikkerheden samt ydeevnen eller data integritet, må batteriet kun fjernes af dertil uddannet personale. For at sikre en korrekt håndtering af batteriet bør det udtjente produkt kun afleveres på dertil indrettede indsamlingspladse beregnet til affaldshåndtering af elektriske og elektroniske produkter. Med hensyn til øvrige batterier, se venligst afsnittet der omhandler sikker fjernelse af batterier. Batteriet skal derefter afleveres på et indsamlingsted beregnet til affaldshåndtering og genindvinding af batterier. Yderligere information om genindvinding af dette produkt eller batteri kan fås ved at kontakte den kommunale genbrugsstation eller den butik, hvor produktet blev købt.

### Bemærkning til kunder: følgende informationer er kun gældende for udstyr der er solgt i lande, hvor EU-direktiverne gælder.

Producenten af dette produkt er Sony Corporation, 1-7-1 Konan Minato-ku Tokyo, 108-0075 Japan. Den autoriserede repræsentant for EMC og produktsikkerhed er Sony Deutschland GmbH, Hedelfinger Strasse 61, 70327 Stuttgart, Germany. Henvendelser vedrørende service eller garanti skal ske til de adresser, der står anført i de separate service- eller garantidokumenter.

# Indholdsfortegnelse

ADVARSEL .....	4
FORSIGTIG .....	5
Forholdsregler .....	6
Hovedfunktioner .....	7

## Sådan kommer du i gang

Medfølgende tilbehør .....	8
Opstilling af tv-bordet .....	9
Tilslutning af komponenter med HDMI-stik .....	13
Tilslutning af komponenter uden HDMI-stik .....	15
Indstilling af lydudgangen på den tilsluttede komponent .....	16
Tilslutning af DIGITAL MEDIA PORT-adapteren .....	17
Tilslutning af netledning .....	18

## Afspilningsindstillinger

Oversigt over dele og knapper .....	19
Brug af tv .....	22
Brug af andre komponenter .....	23

## Tunerfunktioner

Lagring af radiostationer .....	25
Brug af radioen .....	26
Navngivning af gemte stationer .....	27
Brug af radiodatasystemet (RDS) .....	28

## Surroundfunktion

Brug af surroundeffekt .....	29
------------------------------	----

## "BRAVIA" Sync-funktioner

Hvad er "BRAVIA" Sync? .....	32
Klargøring til "BRAVIA" Sync .....	32
Brug af Blu-ray Disc/dvd .....	34
(Ettryksafspilning)	
Tv-lyd fra tv-bordet .....	35
(System Audio Control)	
Slukning af tv-bordet, tv'et og de tilsluttede komponenter .....	36
(Slukning af systemet)	
Brug af energisparetilstand .....	36

## Avancerede indstillinger

Indstillinger og justeringer via forstærkermenuen .....	38
--	----

## Yderligere oplysninger

Fejlfinding .....	42
Specifikationer .....	44
Ordliste .....	46
Indeks .....	48

DK

## ADVARSEL

### Du må ikke læne dig op af eller støtte dig ved tv'et, når tv'et står på tv-bordet.

Tv'et kan falde ned fra tv-bordet og medføre alvorlig personskade eller dødsfald.

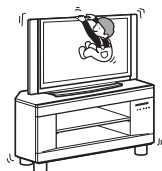

### Du må ikke flytte tv-bordet, mens der står et tv eller andet udstyr på det.

Sørg for at fjerne tv'et eller andet udstyr, før tv-bordet flyttes. Hvis du ikke gør dette, kan tv-bordet komme ud af balance og vælte, hvilket kan medføre alvorlig personskade.

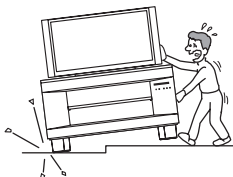

### Netledningen eller forbindelseskablet må ikke komme i klemme mellem tv'et og tv-bordet.

- Netledningen eller forbindelseskablet kan blive beskadiget med brand eller elektrisk stød til følge.
- Sørg for, at netledningen eller tilslutningskablet ikke kommer i klemme under tv-bordet, når det flyttes.

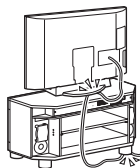

### Lad ikke børn kravle op på tv-bordet eller ind mellem hylderne.

Hvis et barn kravler op på tv-bordet eller ind mellem hylderne, kan glasset gå i stykker, eller tv-bordet kan vælte og forårsage alvorlig personskade eller dødsfald.



### Hold ikke i foden, når tv-bordet flyttes.

Når tv-bordet skal flyttes, skal I tage fat i den nederste del af den øverste hylde. Hvis I tager fat som vist på tegningen, risikerer I, at sokkeldelen river sig løs, så tv-bordet falder ned.



## FORSIGTIG

### Anbring ikke varme genstande som en varm pande eller kedel på tv-bordet.

Det kan beskadige tv-bordet.

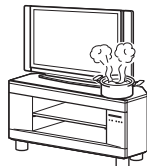

### Du må ikke træde på tv-bordet.

Du kan falde og komme til skade.



### Dette tv-bord er kun beregnet til bestemte tv.

Kontroller, om dette tv-bord er nævnt som understøttet produkt i den betjeningsvejledning, der følger med tv'et.

## Bemærkning om bæreevne

Du må ikke anbringe udstyr på tv-bordet, der er tungere end den angivne maksimumvægt, der vises på illustrationen nedenfor. Hvis du gør dette, kan det vælte eller gå i stykker.

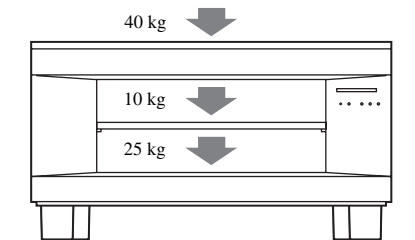

## Bemærkninger om placering

- Pas på, du ikke får fingrene i klemme mellem tv'et og tv-bordet.
- Vær opmærksom på følgende for at undgå, at tv-bordet beskadiges:
  - Placer tv-bordet på et solidt og jævnt underlag.
  - Hvis du placerer tv-bordet på et blødt underlag, f.eks. en måtte, skal du først lægge en plade under tv-bordet.
  - Du må ikke placere tv-bordet et sted, hvor det udsættes for direkte sollys eller i nærheden af et varmeapparat.
  - Du må ikke placere tv-bordet et sted, hvor der er varmt eller fugtigt, eller udendørs.
- Der skal være mindst to personer om at flytte tv-bordet. Flyt tv'et og tilsluttede komponenter, før tv-bordet flyttes. Hvis du ikke gør dette, kan tv'et falde ned fra tv-bordet, hvilket kan medføre alvorlig personskade. Når tv-bordet skal flyttes, skal I tage fat i den nederste del af den øverste hyld. Pas på, du ikke får fingrene i klemme, når tv-bordet flyttes.

## Forholdsregler

### Om sikkerhed

- Du må ikke placere ting som blomstervaser eller pottedplanter på tv-bordet.
- Du må ikke lave om på tv-bordet.
- Hvis der tabes noget tungt eller spildes på tv-bordet, skal stikket trækkes ud, og tv-bordet skal kontrolleres af en servicetekniker, før det igen tages i brug.

### Om strømkilder

- Før du tager tv-bordet i brug, skal du kontrollere, at driftsspændingen svarer til den lokale strømforsyning. Driftsspændingen findes på fabriksskiltet på bagsiden af tv-bordet.
- Strømmen til tv-bordet er ikke afbrudt, så længe netstikket sidder i stikkontakten, selv hvis der er slukket for selve tv-bordet.
- Hvis tv-bordet ikke skal bruges i længere tid, skal du trække stikket ud af stikkontakten. Når du trækker netledningen ud, skal du trække i selve stikket – aldrig i ledningen.
- Det ene stikken er af sikkerhedshensyn bredere end det andet og kan sættes i stikkontakten på én måde. Kontakt forhandleren, hvis stikket ikke kan sættes helt ind i stikkontakten.
- Netledningen må kun udskiftes af et autoriseret serviceværksted.
- Eftersom hovedstikket benyttes til at afbryde strømmen til enheden, skal denne forbindes med et lettilgængelig AC-udtag. Hvis du bemærker en anomalitet ved enheden, skal hovedstrømmen fra AC-udtaget øjeblikkeligt afbrydes.

### Om placering

- Placer tv-bordet på et sted med tilstrækkelig ventilation for at undgå overophedning og for at forlænge tv-bordets levetid.
- Vær forsigtig med at anbringe tv-bordet på specialbehandlede overflader (f.eks. overflader, der er behandlet med voks, olie, polish), da overfladen kan blive skjoldet eller misfarvet.
- Gulvet kan tage skade, hvis der kommer sand, snavs og lignende under benene på tv-bordet.

### Om betjening

Sluk for tv-bordet, og træk stikket ud, før der tilsluttes andre komponenter.

### Om rengøring

Rengør tv-bordet, betjeningspanelet og knapperne med en blød klud, der er fugtet let med et mildt rengøringsmiddel. Du må ikke bruge skuresvampe, skurepulver eller opløsningsmidler, f.eks. sprit eller rensbenzin.

Kontakt nærmeste Sony-forhandler, hvis du har spørgsmål, eller hvis der opstår problemer med dit tv-bord.

---

## Ophavsret

Dette tv-bord gør brug af Dolby\* Digital, Pro Logic Surround og DTS\*\* Digital Surround System.

\* Fremstillet på licens fra Dolby Laboratories. Dolby, Pro Logic og det dobbelte D-symbol er varemærker tilhørende Dolby Laboratories.

\*\* Fremstillet under følgende amerikanske patentnumre: 5.451.942, 5.956.674, 5.974.380, 5.978.762, 6.487.535 og andre udstedte eller afventende amerikanske og globale patenter. DTS og DTS Digital Surround er registrerede varemærker og DTS-logoerne og -symbolerne er varemærker tilhørende DTS, Inc. © 1996-2008 DTS, Inc. Alle rettigheder forbeholdes.

Dette tv-bord gør brug af High-Definition Multimedia Interface-teknologi (HDMI™).

HDMI, HDMI-logoet og High-Definition Multimedia Interface er varemærker eller registrerede varemærker tilhørende HDMI Licensing LLC.

"BRAVIA" er et varemærke tilhørende Sony Corporation.

"PlayStation" er et varemærke tilhørende Sony Computer Entertainment Inc.

## Hovedfunktioner

### ► Let tilslutning med HDMI

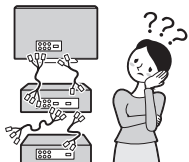

Ledningerne er viklet ind i hinanden.

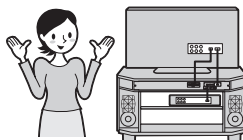

Styr på ledningerne (side 13).

### ► Nem betjening med kun én tv-fjernbetjening ("BRAVIA" Sync)



En fjernbetjening til hver komponent.



Samlet betjening fra én fjernbetjening (side 32).

### ► Let surroundopstilling

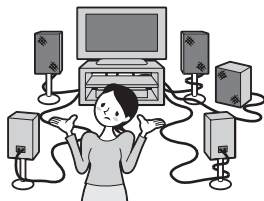

Kræver mange ledninger og højttalere.

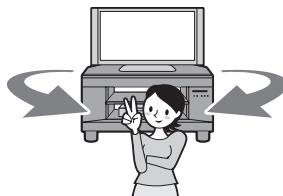

Let opstilling med S-Force PRO Front Surround.

#### **Om S-Force PRO Front Surround**

Sonys langsigtede engagement i surroundteknologien (og de mange akustiske data, der er samlet som resultat heraf) har ført til udvikling af en helt ny behandlingsmetode og avanceret DSP, der kan håndtere opgaven effektivt, som vi kalder S-Force PRO Front Surround.

Sammenlignet med tidligere frontsurrundteknologier gengiver S-Force PRO Front Surround en mere realistisk fornemmelse af afstand og rum, hvilket giver en ægte surroundsoplevelse, der ikke kræver baghøjttalere.

#### **Anbefalet surroundsoundområde**

Du kan få surroundsound i det område, hvor lyden spredes (se nedenfor).

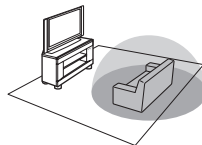

## Sådan kommer du i gang

### Medfølgende tilbehør

Kontroller, at følgende tilbehør findes i pakken.

**Optisk kabel (1)**

**Fjernbetjening (RM-ANU032) (1)**

**R6-batterier (AA) (2)**

**Kabelbånd (1)**

**Hylde (1)**

**Hyldebærer (4)**

**FM-ledningsantenne (1)**

**AM-rammeantenne (1)**

**Betjeningsvejledning (1)**

## Isættelse af batterier i fjernbetjeningen

Du kan styre tv-bordet med den medfølgende fjernbetjening. Sæt to R6-batterier (AA) i fjernbetjeningen, og sørg for, at batteriernes plus- (+) og minuspol (-) vender korrekt.

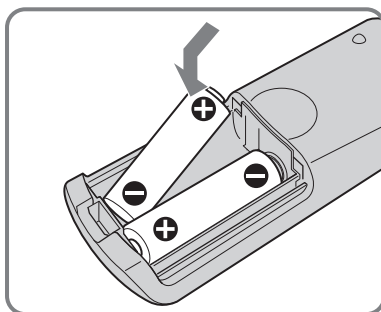
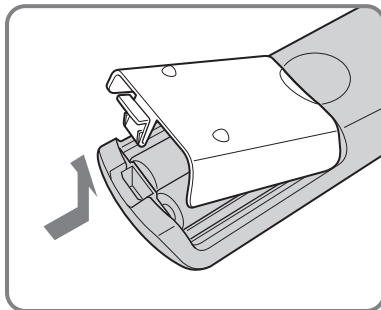

### Bemærk

- Du må ikke lade fjernbetjeningen ligge et meget varmt eller fugtigt sted.
- Brug ikke et nyt batteri sammen med et gammelt.
- Du må ikke tabe genstande ned i fjernbetjeningens batterirum, f.eks. under udskiftning af batterierne.
- Udsæt ikke fjernbetjeningsmodtageren for direkte lys fra solen eller nogen anden lyskilde. Dette kan medføre fejl.
- Hvis fjernbetjeningen ikke skal bruges i længere tid, skal batterierne tages ud for at forhindre eventuelle skader forårsaget af lækkende batterier og korrosion.



## Opstilling af tv-bordet

### Om placering

Tilslut alle komponenter, og placer derefter tv-bordet.

Tv-bordet skal mindst placeres 5 cm fra væggen. Det gør det lettere for varmen at slippe væk og forhindrer, at tv'et falder ned.

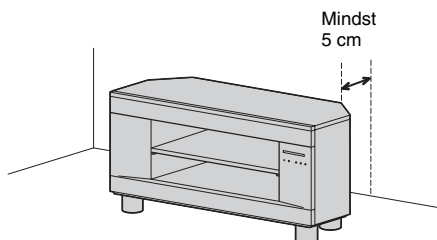

Tv-bordet har afskårne hjørner for at kunne passe ind i et hjørne. Hvis du placerer tv-bordet i et hjørne, skal der være en afstand på ca. 77 cm fra selve hjørnet og til fronten af tv-bordet.

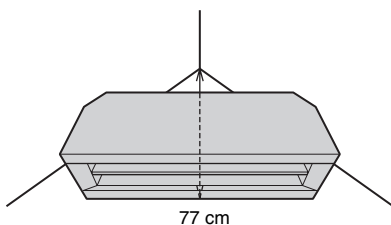

### Bemærk

- Pas på, at du ikke får fingrene i klemme, når du placerer tv-bordet.

## Sådan undgår du, at tv'et vælter

For en sikkerheds skyld skal tv'et spændes fast på tv-bordet.

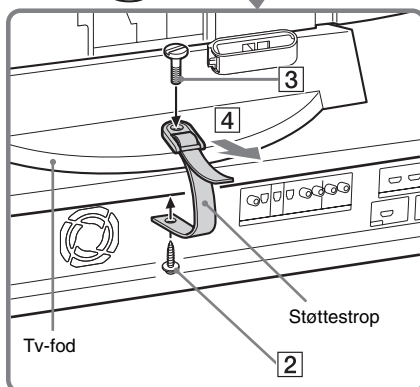
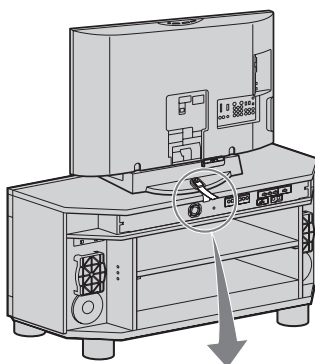

### 1 Sæt tv'et på tv-bordet.

Tv'et skal placeres midt på tv-bordet, så tv-fodens bagkant flugter med tv-bordets bagkant.

### 2 Fastgør støttestroppen\* til tv-bordet med en træskruer\*.

### 3 Fastgør støttestroppen til tv-foden, og spænd den derefter med en maskinskruer\*.

### 4 Stram støttestroppen, så tv'et holdes på plads.

\* Yderligere oplysninger om køb af støttestrop og skruer findes i betjeningsvejledningen til det pågældende Sony LCD-tv.

fortsættes

## Ilægning af hylden

- 1 Sæt hyldebærerne (medfølger) lige ind i de fire huller i tv-bordet.

Hylden kan placeres i tre forskellige højder.

- 2 Skub hylden ind, så dens fire kanter hviler på hyldebærerne.

Hyldens facetslebne kant skal vende fremad.

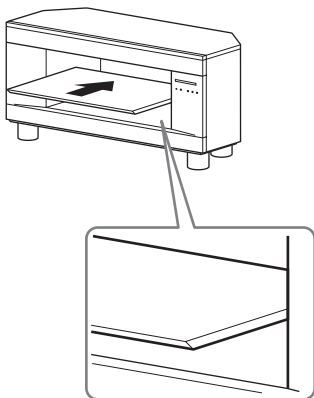

### Bemærk

- Pas på, at du ikke får fingrene i klemme, når hylden lægges på.

## Sådan tilsluttes AM-rammeantennen

Facen og længden på antennen er beregnet til at modtage AM-signaler. Antennen må ikke skilles ad eller rulles sammen.

- 1 Kun rammedelen må fjernes fra plasticfoden.
- 2 Monter AM-rammeantennen (medfølger).

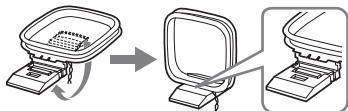

- 3 Slut kablerne til AM-antennens stik.

Det er underordnet hvilket stik kablerne sættes i.

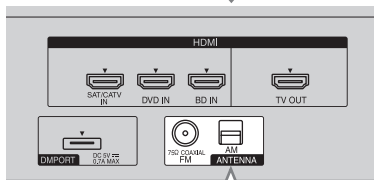
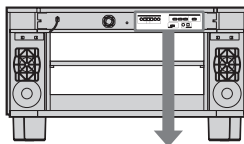

Sæt kablerne i ved at trykke ned på stikklemmen.

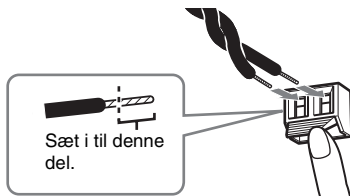

### Bemærk

- Du må ikke placere AM-rammeantennen i nærheden af systemet eller andre AV-komponenter, da det kan give støj.

### Tip

- Regulér AM-rammeantennens retning, så der sikres den bedste AM-lyd.

- 4 Sørg for, at AM-rammeantennen sidder godt fast ved at trække let i den.

## Tilslutning af FM-ledningsantennen

Slut FM-ledningsantennen til 75 Ω COAXIAL-stikket.

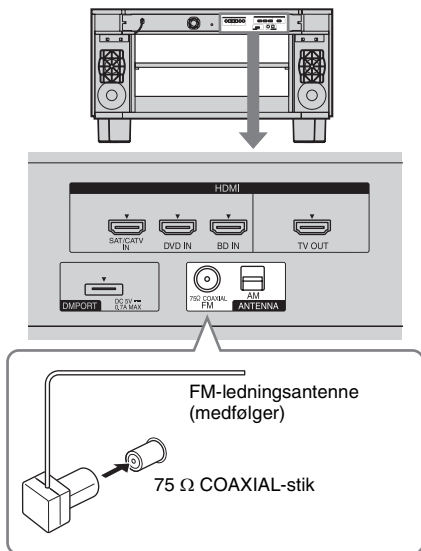

### Bemærk

- FM-ledningsantennen skal rettes helt ud.
- Når FM-ledningsantennen er tilsluttet, skal den placeres så vandret som muligt.

### Tip

- Hvis FM-modtagelsen er dårlig, skal du bruge et 75-ohm koaxialkabel (medfølger ikke) for at slutte enheden til en udendørs FM-antenne som vist nedenfor.

Udendørs FM-antenne

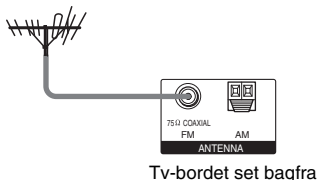

## Samling af kablerne

Brug kabelbåndene (medfølger) til at samle alle tilslutningskablerne fra tv-bordet og andre komponenter.

### 1 Slut komponenterne til tv-bordet.

Yderligere oplysninger findes på side 13 til 17.

### 2 Tryk et kabelbånd (medfølger) ind i hullet på bagsiden af tv-bordet, indtil det klikker på plads.

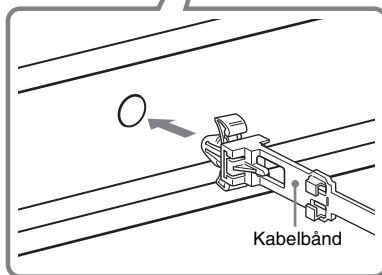
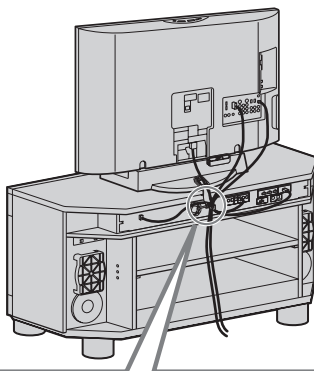

### 3 Saml kablerne, og skub enden af kabelbåndet ind gennem kabelbåndets åbning.

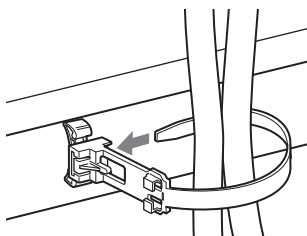

fortsættes

- 4** Stram kabelbåndet ved at trække i enden af det.

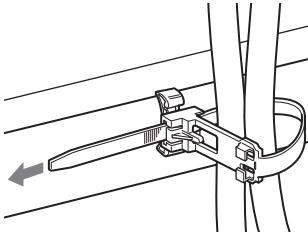

### Sådan fjernes kabelbåndet

- 1 Tryk på splitten på kabelbåndet.
- 2 Træk kabelbåndet ud af åbningen, mens du trykker på splitten.

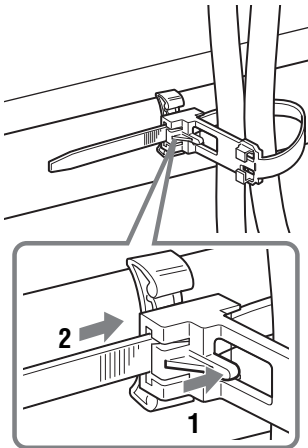

### Sådan fjernes kabelbåndet fra tv-bordets bagside

- 1 Tryk sammen om de to tapper på kabelbåndet.
- 2 Træk kabelbåndet ud, mens du trykker på tapperne.

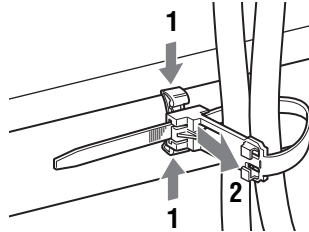

## Tilslutning af komponenter med HDMI-stik

Vi anbefaler, at du bruger et HDMI-kabel til tilslutning af komponenter til tv-bordet. Med HDMI får du let både lyd og billeder i høj kvalitet.

En HDMI-tilslutning er dog ikke nok til at sende tv-lyd via tv-bordet. Det er nødvendigt at slutte tv'ets lydudgang til tv-bordets lydindgang med et optisk kabel (eller et

lydkabel\*) for at kunne høre lyden fra tv'et via tv-bordet.

Tilslutning af Sony "BRAVIA" Sync-kompatible komponenter med HDMI-kabler gør betjeningen nemmere (se afsnittet ""BRAVIA" Sync-funktioner" (side 32)).

Sæt netledningen i, når du er færdig med at tilslutte alle komponenterne til tv-bordet.

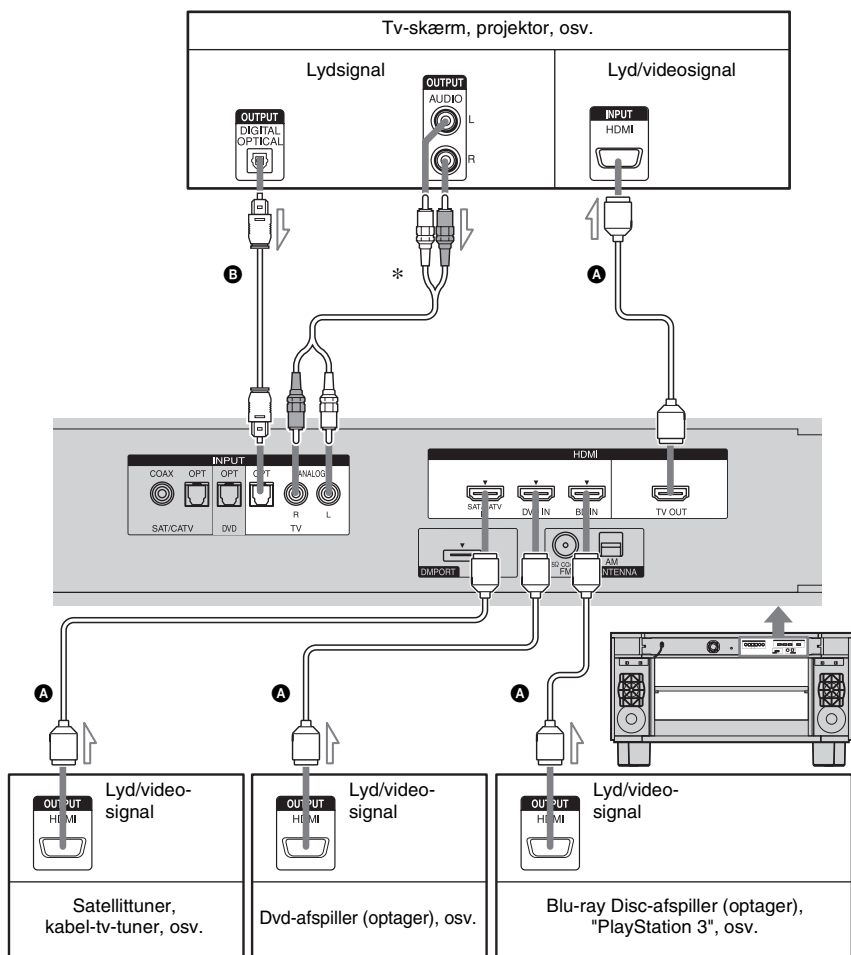

**A** HDMI-kabel (medfølger ikke)

**B** Optisk kabel (medfølger)

\* Du kan bruge et lydkabel (medfølger ikke), når tv'et ikke er udstyret med DIGITAL OPTICAL OUTPUT.

↗ : Signalretning

**Tip**

- Når tv-bordets funktion Kontrol til HDMI er aktiveret, sendes HDMI-signalet fra den tilsluttede komponent til tv'et via HDMI-forbindelsen, selvom der er slukket for tv-bordet (aktiv standby). Billeder og lyd fra komponenten kan afspilles på tv'et.

**Bemærk**

- HDMI-stikket har prioritet, når du slutter komponenten til tv-bordet og INPUT OPT, INPUT COAX og HDMI bruges sammen.
- INPUT OPT-stikket har prioritet, når du slutter tv'ets lydudgang til tv-bordets INPUT OPT- og INPUT ANALOG-stik.

**Bemærkninger om HDMI-tilslutninger**

- Brug et High Speed HDMI-kabel. 1080p-billeder vises muligvis ikke korrekt, hvis du bruger et Standard HDMI-kabel.
- Sony anbefaler, at du bruger et HDMI-godkendt kabel eller et Sony HDMI-kabel.
- Kontroller indstillingen på den tilsluttede komponent, hvis billedet er dårligt, eller lyden ikke kommer ud af en komponent, der er tilsluttet via HDMI-kablet.
- Lydsignaler (samplingfrekvens, bitlængde, osv.) fra et HDMI-stik kan blive undertrykt af den tilsluttede komponent.
- Der kan opstå afbrydelser i lyden, når der skiftes samplingsfrekvens eller antal kanaler for lydsignaler fra den afspillende komponent.
- Hvis den tilsluttede komponent ikke er kompatibel med ophavsretsbeskyttet teknologi (HDCP), kan billedet og/eller lyden fra HDMI TV OUT-stikket blive forvrænget eller kan ikke sendes.  
Hvis dette sker, skal du kontrollere specifikationerne for den tilsluttede komponent.
- Vi fraråder brug af et HDMI-DVI-omformerkabel.
- Når du vælger "TV", "FM", "AM" eller "DMPORT" som indgangskilde for tv-bordet, sendes de videosignaler, der blev valgt sidst via HDMI-indgangsstikket (SAT/CATV, DVD, BD) fra HDMI TV OUT-stikket.

## Tilslutning af komponenter uden HDMI-stik

Når du tilslutter en dvd-afspiller (optager), satellittuner, "PlayStation 2", osv., der ikke har HDMI-stik, skal den pågældende enheds videosignalstik sluttes direkte til tv'et, og dens lydsignalstik sluttes til tv-bordet via INPUT OPT-stikket eller INPUT COAX-stikket.

Det er ikke nødvendigt at tilslutte alle kablerne. Slut lydkablerne til de relevante stik på dine komponenter. Tilslut netledningen til sidst.

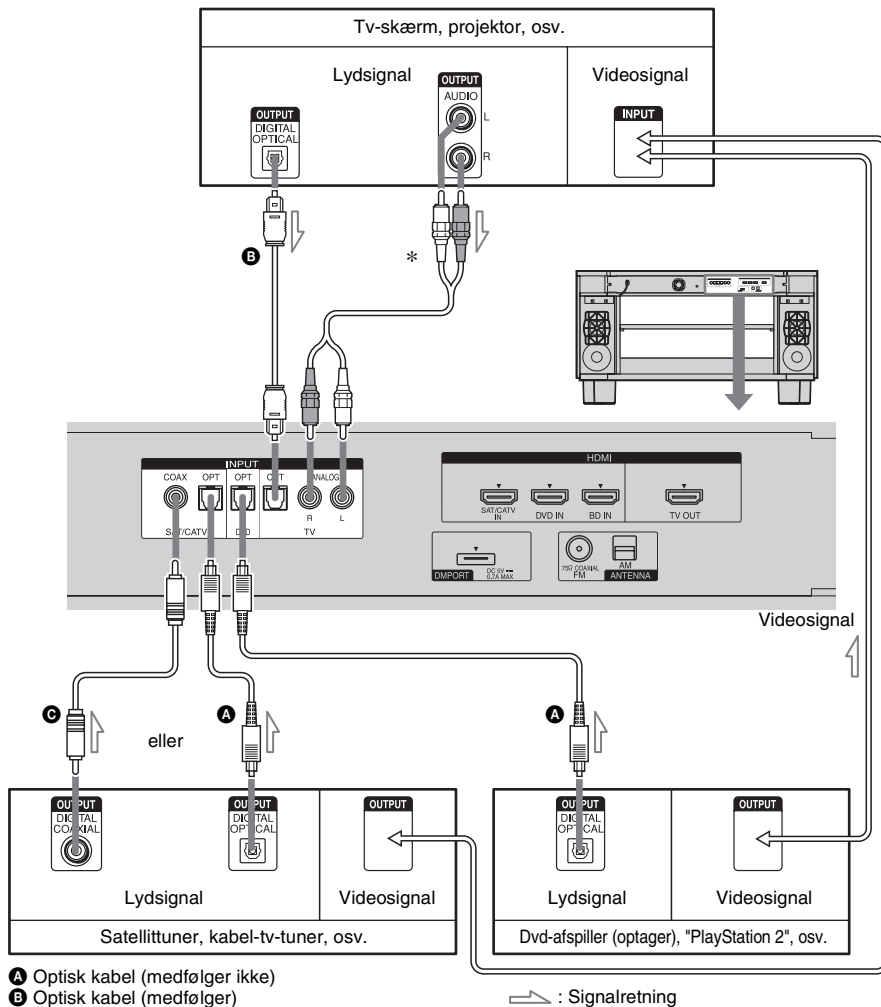

**A** Optisk kabel (medfølger ikke)

**B** Optisk kabel (medfølger)

**C** Digitalt koaksialkabel (medfølger ikke)

\* Du kan bruge et lydkabel (medfølger ikke), når tv'et ikke er udstyret med DIGITAL OPTICAL OUTPUT.

**Bemærk**

- Indstil "CTRL: HDMI" til "OFF" i tv-bordets menu AMP, når du tilslutter komponenter uden HDMI-stik (side 34).  
Du kan stadig bruge en videobåndoptager osv., der ikke har surroundkanaler, når "CTRL: HDMI" er indstillet til "ON". Du skal blot slutte enhedens lyd- og videoudgangsstik direkte til tv'et i stedet for tv-bordet.
- INPUT OPT-stikket har prioritet, når du slutter tv'ets lydudgang til tv-bordets INPUT OPT- og INPUT ANALOG-stik.

## Indstilling af lydudgangen på den tilsluttede komponent

Lyden sendes muligvis kun ud i 2-kanal-format, afhængigt af de valgte indstillinger for lydudgangen på den tilsluttede komponent. Hvis dette er tilfældet, skal du indstille den tilsluttede komponent til at sende lyden i multikanalsformat (PCM, DTS, Dolby Digital). Yderligere oplysninger om indstillinger for lydudgange findes i betjeningsvejledningen til den tilsluttede komponent.



## Tilslutning af DIGITAL MEDIA PORT-adapteren

Du kan nyde lyd fra den tilsluttede komponent på tv-bordet ved at tilslutte en DIGITAL MEDIA PORT-adapter.

Tilslut netledningen til sidst.

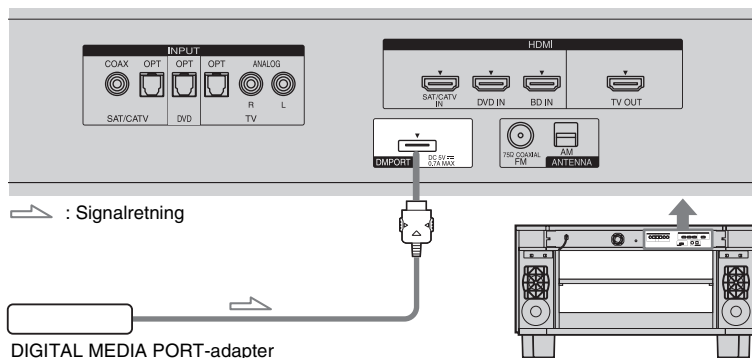

### Bemærk

- DIGITAL MEDIA PORT-adapteren må ikke tilsluttes eller fjernes, når tv-bordet er tændt.
- Når du tilslutter DIGITAL MEDIA PORT-adapteren, skal du sørge for, at stikket sættes i så pilen peger mod pilen på DMPORT-stikket. DIGITAL MEDIA PORT-adapteren tages ud ved at holde **A** inde, mens du trækker i stikket.

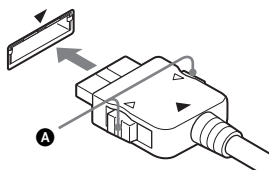

## Tilslutning af netledning

Slut alle komponenter eller tv til enheden, før tv-bordets netledning slutes til en stikkontakt.

### **Bemærk**

- Slut enheden til en lettilgængelig AC-udtag. Hvis du bemærker noget unormalt ved enheden, skal du omgående trække stikket ud af AC-udtag.

# Øversigt over dele og knapper

Yderligere oplysninger findes p  siderne i parentes.

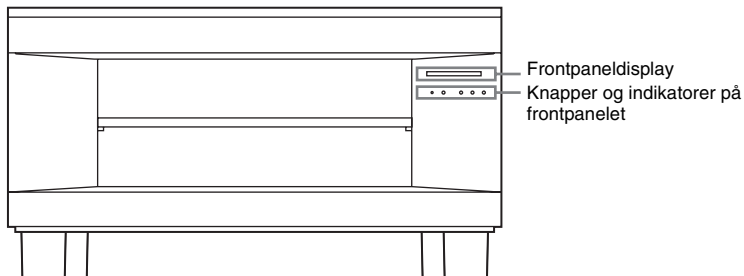

## Knapper og indikatorer p  frontpanelet

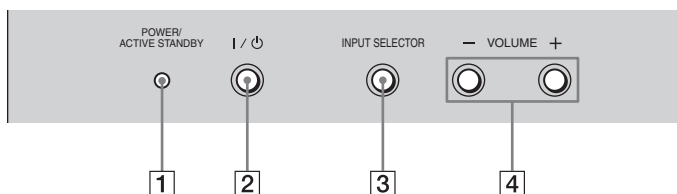

### 1 POWER/ACTIVE STANDBY-indikator

Lyser som f lger:

Lyser gr nt: Tv-bordet er t ndt.

Lyser gult: Funktionen Kontrol til HDMI er aktiveret, mens tv-bordet er slukket.

Lyser ikke: Tv-bordet er slukket, og funktionen Kontrol til HDMI er ikke aktiveret.

### 2 I / $\text{\textcircled{I}}$ (t ndt/standby)

Tryk her for at t nde eller slukke tv-bordet.

### 3 INPUT SELECTOR

Tryk her for at v lge den indgangskilde, der skal afspilles.

Hver gang du trykker p  knappen, skifter visningen som f lger:

TV  $\rightarrow$  BD  $\rightarrow$  DVD  $\rightarrow$  SAT/CATV  $\rightarrow$  FM  
 $\rightarrow$  AM  $\rightarrow$  DMPORT  $\rightarrow$  TV .....

### 4 VOLUME +/-

Tryk her for at regulere lydstyrken.

# Frontpaneldisplay

## Om indikatorer på frontpaneldisplayet

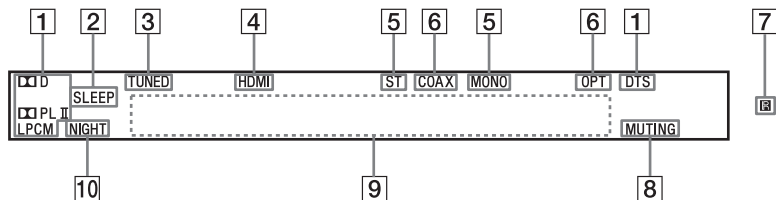

### 1 Indikatorer for lydformat

Lyser i overensstemmelse med det lydformat, der afkodes.

**D**: Dolby Digital

**PLII**: Dolby Pro Logic II

**LPCM**: Lineær PCM

**DTS**: DTS

### 2 SLEEP (41)

Blinker, når timerfunktionen er slået til.

### 3 TUNED (25)

Lyser, når der modtages en radiostation.

### 4 HDMI (13, 43)

Lyser, når der bruges HDMI-udstyr.

### 5 ST/MONO (25)

Lyser, afhængigt af radioens stereo- eller monostatus.

### 6 COAX/OPT

Lyser i overensstemmelse med den kabeltype, der bruges.

### 7 **R** (fjernbetjeningsmodtager) (44)

Peg fjernbetjeningen mod denne modtager.

### 8 MUTING

Lyser, når der er slukket for lyden.

### 9 Område til visning af meddelelser

Viser lydstyrken, den valgte indgangskilde, lydindgangssignal, osv.

### 10 NIGHT (31)

Lyser i tilstanden NIGHT.

## Fjernbetjening

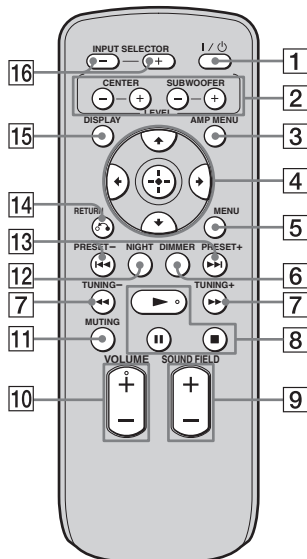

### Knapper til betjening af tv-bordet

- 1** I/O (tændt/standby)  
Tryk her for at tænde eller slukke tv-bordet.
- 2** LEVEL  
Tryk her for at regulere lydstyrken for centerhøjttaleren og subwooferen. Indstillingen bruges til alle lydfelter.
- 3** AMP MENU  
Tryk her for at få vist tv-bordets menu (side 38).
- 4** ←, ↑, ↓, → eller (+)  
Tryk på ←, ↑, ↓ eller → for at vælge indstillingerne. Tryk på (+) for at bekræfte valget.
- 5** MENU  
Tryk her for at gemme en radiostation eller navngive en gemt station (side 25, 27).
- 6** DIMMER  
Tryk her for at vælge en lysstyrke til frontpaneldisplayet. Du kan vælge mellem to indstillinger.

- 7** TUNING +/-  
Tryk her for at vælge en radiostation (side 25, 26).
  - 9** SOUND FIELD +/-  
Tryk her for at vælge et lydfelt (side 29).
  - 10** VOLUME +/-  
Tryk her for at regulere lydstyrken.
  - 11** MUTING  
Tryk her for at slå lyden fra.
  - 12** NIGHT  
Tryk her for at aktivere tilstanden NIGHT (side 31).
  - 13** PRESET +/-  
Tryk her for at vælge en gemt radiostation (side 26).
  - 14** ↻ RETURN  
Tryk her for at vende tilbage til den forrige menu.
  - 15** DISPLAY  
Tryk her for at få vist andre oplysninger på frontpaneldisplayet.
  - 16** INPUT SELECTOR +/-  
Tryk her for at vælge en indgangskilde, f.eks. en tuner eller en anden tilsluttet komponent.  
Hver gang du trykker på knappen, skifter visningen som følger:  
TV ↔ BD ↔ DVD ↔ SAT/CATV ↔  
FM ↔ AM ↔ DMPORT ↔ TV .....
- ### Knapper til betjening af en tilsluttet komponent via DMPORT
- Følgende beskrivelser er kun vejledende. Ikke alle komponenter understøtter følgende handlinger, eller handlingerne kan afvige fra det beskrevne, afhængigt af komponenten.
- 4** ←, ↑, ↓, → eller (+)  
Tryk her for at vælge et menuelement og aktivere et valg.
  - 5** MENU  
Tryk her for at åbne MENU.
  - 7** ◀▶▶▶  
Holdes nede under afspilning for at spole frem eller tilbage på en disk.
  - 8** ▶ (afspil) || (pause) ■ (stop)  
Afspilningsknapper.

fortsættes

**13** **⏪/⏩**

Tryk her for at springe mellem kapitler.

**14** **↶ RETURN**

Tryk her for at vende tilbage til den forrige menu.

**15** **DISPLAY**

Tryk her for at vælge en indstilling til frontpaneldisplayet.

## Brug af tv

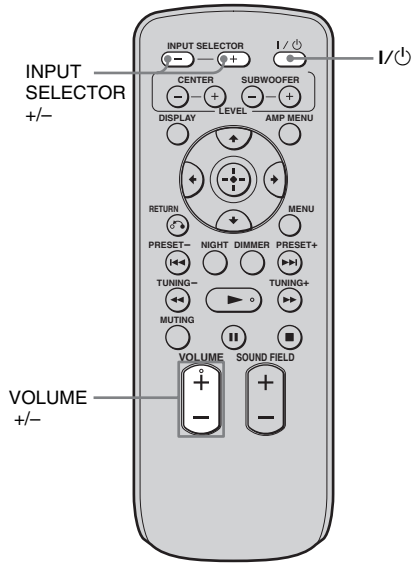

- 1 Tænd for tv'et, og vælg et program.**  
Der findes yderligere oplysninger i betjeningsvejledningen til tv'et.
- 2 Tænd for tv-bordet.**
- 3 Tryk flere gange på INPUT SELECTOR + eller -, indtil "TV" vises på frontpaneldisplayet.**
- 4 Juster lydstyrken med VOLUME +/-.**

**Tip**

- Lyden kommer muligvis fra tv'ets højttaler. Hvis det sker, skal du skrue helt ned for lyden på tv'et.

## Brug af andre komponenter

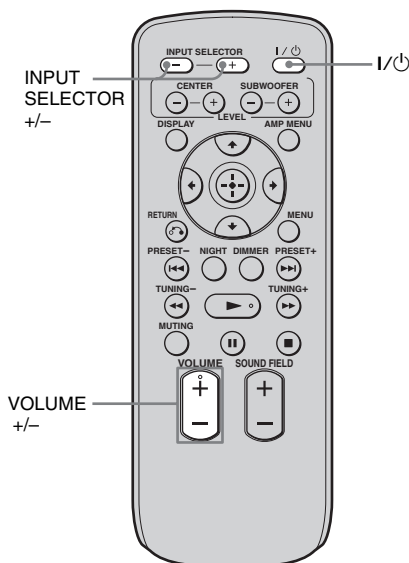

## Brug af satellittuner eller kabel-tv-tuner

- 1 Tænd for tv'et.**  
Der findes yderligere oplysninger i betjeningsvejledningen til tv'et.
- 2 Tænd satellit/kabel-tv-tuneren og tv-bordet.**
- 3 Tryk flere gange på INPUT SELECTOR + eller -, indtil "SAT/CATV" vises på frontpaneldisplayet.**
- 4 Skift tv-indgang.**  
Der findes yderligere oplysninger i betjeningsvejledningen til tv'et.
- 5 Juster lydstyrken med VOLUME +/-.**

### Tip

- Lyden kommer muligvis fra tv'ets højttaler. Hvis det sker, skal du skruer helt ned for lyden på tv'et.

## Brug af Blu-ray Disc, DVD, "PlayStation 2" eller "PlayStation 3"

- 1 Tænd for tv'et.**
- 2 Tænd Blu-ray Disc/dvd-afspilleren (optager), "PlayStation 2" eller "PlayStation 3" og tv-bordet.**
- 3 Tryk flere gange på INPUT SELECTOR + eller -, indtil "BD" eller "DVD" vises på frontpaneldisplayet.**
- 4 Skift tv-indgang.**  
Der findes yderligere oplysninger i betjeningsvejledningen til tv'et.
- 5 Afspil disken.**

### Tip

- Hvis du afspiller Dolby True HD, Dolby Digital Plus eller DTS-HD på en tilsluttet komponent, der understøtter disse lydformater, accepteres det af tv-bordet som Dolby Digital eller DTS. Når du afspiller disse lydformater i høj kvalitet, skal du indstille den tilsluttede komponent til at gengive lyden i multikanals-PCM, hvis det er muligt.

## Brug af en tilsluttet komponent gennem en DMPort-forbindelse

- 1 Tryk flere gange på INPUT SELECTOR + eller -, indtil "DMPort" vises på frontpaneldisplayet.**
- 2 Start afspilningen på den tilsluttede komponent.**

### Tip

- Du kan bruge Portable Audio Enhancer til at opnå optimal lyd kvalitet ved afspilning af bærbare lydkomponenter i alle lyd felter undtagen "STANDARD".

**Bemærk**

- Når du slutter DIGITAL MEDIA PORT-adapterens videoudgangsstik til tv'ets videoindgangsstik, skal "CTRL: HDMI" indstilles til "OFF" i tv-bordets menu AMP (side 34). Billederne fra en komponent, der er sluttet til DIGITAL MEDIA PORT-adapteren, afspilles ikke på tv'et, hvis "CTRL: HDMI" er indstillet til "ON".
- Du kan afspille lyd fra en komponent, uden at der vises billeder ved at indstille "CTRL: HDMI" til "ON", slukke tv'et og derefter slukke og tænde tv-bordet.  
Hvis du starter med at tænde tv-bordet, og først derefter slukker tv'et, slukkes alle de komponenter, der er tilsluttet tv'et på grund af funktionen Kontrol til HDMI.



## Tunerfunktioner

### Lagring af radiostationer

Det er muligt at forudindstille 20 FM-stationer og 10 AM-stationer. Før du søger efter radiostationer, skal du skruet helt ned for lyden.

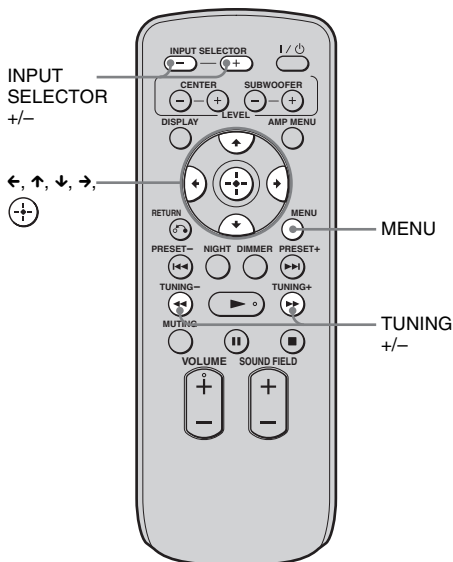

**1** Tryk flere gange på INPUT SELECTOR + eller -, indtil "FM" eller "AM" vises på frontpaneldisplayet.

**2** Hold TUNING + eller - nede, indtil søgningen starter.

Scanningen stopper, når systemet finder en station. "TUNED" og "ST" (stereoprogram) lyser på frontpaneldisplayet. "MONO" lyser, når programmet sendes i mono.

**3** Tryk på MENU.

**4** Tryk flere gange på ↑/↓, indtil "Memory?" vises på frontpaneldisplayet.

**5** Tryk på +.

Der vises et forudindstillet nummer på frontpaneldisplayet.

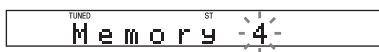

**6** Tryk på ↑/↓ for at vælge det ønskede forudindstillede nummer.

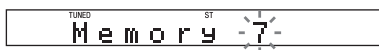

**7** Tryk på +.

"Complete!" vises på frontpaneldisplayet, og navnet på stationen gemmes.



**8** Tryk på MENU.

**9** Gentag trin 2 til 8 for at gemme flere stationer.

### Sådan ændres et gemt nummer

Start fra trin 3.

## Brug af radioen

Start med at gemme de ønskede radiostationer i tv-bordets hukommelse (se afsnittet "Lagring af radiostationer" (side 25)).

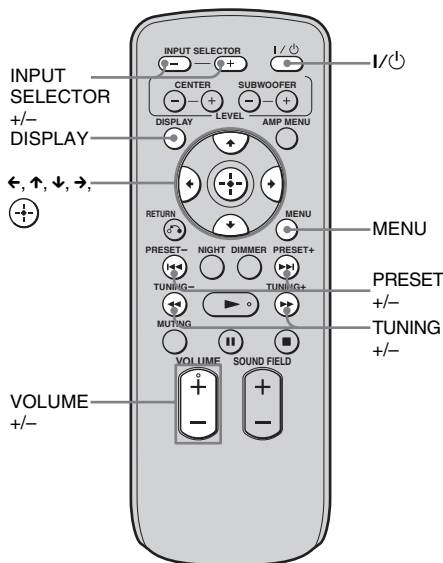

**1 Tryk flere gange på INPUT SELECTOR + eller -, indtil "FM" eller "AM" vises på frontpaneldisplayet.**

Der stilles ind på den sidst brugte station.

**2 Tryk flere gange på PRESET + eller - for at vælge den gemte station.**

Hver gang du trykker på knappen, stiller tv-bordet ind på en gemt station.

**3 Juster lydstyrken med VOLUME +/-.**

## Sådan slukkes radioen

Tryk på I/⏻ for at slukke tv-bordet.

Tryk på INPUT SELECTOR + eller - for at vælge en anden funktion.

## Sådan modtages ikke-gemte radiostationer

Brug den manuelle eller automatiske indstillingsmetode i trin 2.

Tryk flere gange på TUNING + eller - for at indstille manuelt.

Tryk på TUNING + eller -, og hold den nede for at indstille automatisk. Den automatiske indstilling stopper, når tv-bordet finder en station. Du kan stoppe den automatiske indstilling ved at trykke på TUNING + eller -.

## Hvis der er støj på et FM-program

Hvis der er støj på et FM-program, kan du vælge mono-modtagelse. Der er ingen stereoeffekt, men modtagelsen forbedres.

**1 Tryk på MENU.**

**2 Tryk flere gange på ↑/↓, indtil "FM Mode?" vises på frontpaneldisplayet, og tryk derefter på (+) eller →.**

**3 Tryk på ↑/↓ for at vælge "MONO".**

- STEREO: Modtagelse i stereo.
- MONO: Modtagelse i mono.

**4 Tryk på (+).**

Indstillingen er foretaget.

**5 Tryk på MENU.**

### Tip

- Hvis du vil forbedre modtagelsen, skal du justere FM-ledningsantennen (medfølger).

## Navngivning af gemte stationer

Du kan navngive en gemt station. Navnet (f.eks. "XYZ") vises på frontpaneldisplayet, når den pågældende station vælges.

Bemærk, at du kun kan oprette ét navn pr. gemt station.

### Bemærk

- Du kan ikke navngive en gemt station i radiodatasystemet (RDS) (side 28).

### 1 Tryk flere gange på INPUT SELECTOR + eller -, indtil "FM" eller "AM" vises på frontpaneldisplayet.

Der stilles ind på den sidst brugte station.

### 2 Tryk flere gange på PRESET + eller - for at vælge den gemte station, der skal oprettes et indeksnavn for.

### 3 Tryk på MENU.

### 4 Tryk flere gange på $\uparrow/\downarrow$ , indtil "Name In?" vises på frontpaneldisplayet.



### 5 Tryk på $\oplus$ .

### 6 Opret et navn med $\leftarrow/\uparrow/\downarrow/\rightarrow$ .

Tryk på  $\uparrow/\downarrow$  for at vælge et tegn, og tryk derefter på  $\rightarrow$  for at flytte markøren til næste position.

Navnet på en radiostation kan indeholde bogstaver, tal og andre symboler.

### Hvis du indtaster et forkert tegn

Tryk flere gange på  $\leftarrow/\rightarrow$ , indtil det tegn, der skal ændres, blinker. Tryk derefter på  $\uparrow/\downarrow$  for at vælge det ønskede tegn.

### 7 Tryk på $\oplus$ .

"Complete!" vises på frontpaneldisplayet, og navnet på stationen gemmes.



## 8 Tryk på MENU.

### Tip

- Tryk flere gange på DISPLAY for at aflæse frekvensen på frontpaneldisplayet.

## Visning af stationsnavn eller frekvens på frontpaneldisplayet

Når tv-bordet er indstillet til "FM" eller "AM", kan du aflæse frekvensen på frontpaneldisplayet.

### Tryk på DISPLAY.

Hver gang du trykker på DISPLAY, vises stationens navn og frekvens skiftevis på frontpaneldisplayet.

### Tip!

- Stationens navn vises, hvis du har oprettet et navn for en gemt station.
- Frekvensen vises på frontpaneldisplayet, men efter nogle sekunder vises stationens navn.

# Brug af radiodatasystemet (RDS)

## Hvad er et radiodatasystem?

Radiodatasystemet (RDS) er en programtjeneste, der giver radiostationer mulighed for at sende yderligere oplysninger sammen med det almindelige programsignal. Denne tuner indeholder praktiske RDS-funktioner, f.eks. visning af stationens navn. RDS er kun tilgængelig på FM-stationer\*.

\* Det er ikke alle FM-stationer, der sender RDS-tjenester, og de tilbyder heller ikke samme type tjenester. Hvis du ikke har kendskab til RDS-systemet, kan du få oplysninger om RDS-tjenesterne i dit område ved at kontakte de lokale radiostationer.

## Modtagelse af RDS-udsendelser

### Vælg en station på FM-båndet.

Når du stiller ind på en station, der sender et RDS-signal, ændres frekvensen på frontpanelet til visning af stationens navn.\*

\* Hvis der ikke findes en RDS-udsendelse, vises stationens navn muligvis ikke på frontpanelet.

### Bemærk

- RDS fungerer muligvis ikke korrekt, hvis den valgte station ikke sender RDS-signalet optimalt, eller hvis signalstyrken er svag.

### Tip

- Når navnet på en station vises, kan du trykke flere gange på DISPLAY for at aflæse frekvensen.

## Surroundfunktion

# Brug af surroundeffekt

### Valg af lydfelt

Dette tv-bord kan gengive multikanalssurroundsound. Du kan vælge ét af tv-bordets optimerede forudprogrammerede lydfelter.

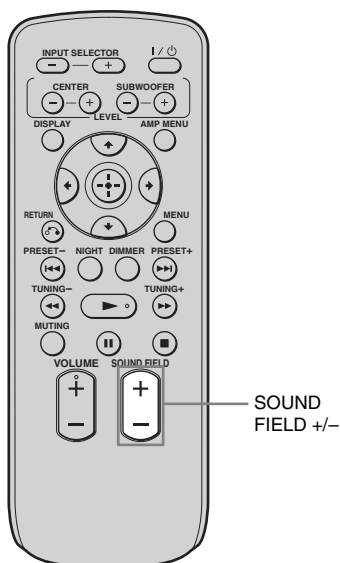

Tryk på **SOUND FIELD +/-**.

Det aktuelle lydfelt vises på frontpaneldisplayet.



Hver gang, du trykker på knappen **SOUND FIELD +/-**, skifter visningen i displayet som følger:  
STANDARD ↔ MOVIE ↔ DRAMA ↔ NEWS ↔ SPORTS ↔ GAME ↔ MUSIC ↔ JAZZ  
↔ CLASSIC ↔ ROCK ↔ POP ↔ LIVE ↔ FLAT ↔ STANDARD .....

## Tilgængelige lydfelder

Egnet kilde	Lydfelt	Virkning
Alle	STANDARD	Egner sig til forskellige kilder.
Videokilde	MOVIE*	Skaber en kraftig og realistisk lyd og en tydelig dialog.
	DRAMA*	Bedst egnet til tv-dramaer.
	NEWS*	Gengiver oplæserens stemme klart og tydeligt.
	SPORTS*	Gengiver den løbende kommentering klart og med realistiske surroundeffekter som lyden fra jublende tilskuere, osv.
	GAME*	Giver en kraftig og realistisk lyd, der egner sig til afspilning af videospil.
	MUSIC*	Bedst egnet til musikprogrammer eller musikvideoer på Blu-ray Disc/dvd.
Musikkilde	JAZZ	Gengiver atmosfæren fra en jazzklub.
	CLASSIC	Gengiver atmosfæren fra en klassisk koncert.
	ROCK	Giver en kraftfuld lyd, der er velegnet til rockmusik.
	POP	Giver lyd, der er velegnet til popmusik.
	LIVE	Gengiver den atmosfære, der opleves på et live spillested.
	FLAT	Afspiller al musik i stereo uden nogen effekt.

\* Disse lydfelder er ikke tilgængelige, når du har valgt "DMPort" ved at trykke på INPUT SELECTOR.

### Tip!

- Du kan vælge et lydfelt for hver indgangskilde.
- Standardlydfeltet for "DMPort" er "FLAT", og for andre kilder er det "STANDARD".
- Der høres ingen lyd fra centerhøjttaleren, når du har valgt "DMPort" ved at trykke på INPUT SELECTOR.
- Der kan ikke høres lyd fra alle højttalere, afhængigt af indgangssignalet, f.eks. monoprogrammer.
- Hvis lydkilden er en musikkilde, høres der ingen lyd fra centerhøjttaleren, uanset det valgte lydfelt.
- Hvis du trykker på knappen THEATRE på din Sony tv-fjernbetjening, når "CTRL: HDMI" er indstillet til "ON", skifter lydfeltet til "MOVIE" (gælder ikke alle Sony-tv'er).

## Afspilning ved lav lydstyrke (tilstanden NIGHT)

Med denne funktion kan du få glæde af lydeffekter og høre dialog tydeligt, selv når der er skruet ned for lyden. Denne funktion er nyttig om natten.

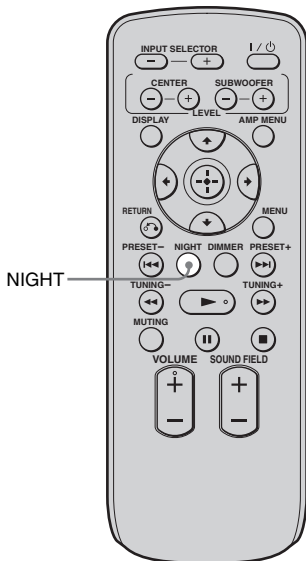

### Tryk på NIGHT.

Tilstanden night slås fra ved at trykke på NIGHT igen.

#### **Tip**

- Du kan lytte til Dolby Digital-lyd ved lav lydstyrke ved at bruge AUDIO DRC (side 40).

## "BRAVIA" Sync-funktioner

### Hvad er "BRAVIA" Sync?

Når du tilslutter Sony-komponenter, der ikke er kompatible med funktionen "BRAVIA" Sync, med et HDMI-kabel (medfølger ikke), forenkles betjeningen som følger:

- **Ettryksafspilning:** Når du afspiller materiale på en komponent, f.eks. en Blu-ray Disc/dvd-afspiller (optager), tændes tv'et automatisk og skifter til den korrekte HDMI-indgang.
- **System Audio Control:** Du kan vælge at sende lyden fra tv'et ud gennem tv-bordets højttalere, mens du ser tv.
- **Slukning af systemet:** Når du slukker for tv'et, slukkes tv-bordet og de tilsluttede komponenter samtidig.

"BRAVIA" Sync understøtter tv, Blu-ray Disc/dvd-afspillere, AV-forstærkere, osv. af mærket Sony med funktionen Kontrol til HDMI.

KONTROL TIL HDMI er en fælles kontrolfunktionsstandard, som bruges af CEC (Consumer Electronics Control) til HDMI (High-Definition Multimedia Interface).

### Funktionen Kontrol til HDMI kan ikke bruges i følgende situationer:

- Når du slutter tv-bordet til en komponent, der ikke understøtter funktionen Kontrol til HDMI.
- Når tv-bordet og komponenterne tilsluttes på andre måder end via en HDMI-forbindelse.

Vi anbefaler, at tv-bordet sluttes til produkter, der understøtter "BRAVIA" Sync.

#### Bemærk

- Afhængigt af den tilsluttede komponent virker funktionen Kontrol til HDMI muligvis ikke. Yderligere oplysninger findes i betjeningsvejledningen til komponenten.

## Klargøring til "BRAVIA" Sync

Hvis du vil bruge "BRAVIA" Sync, skal du aktivere funktionen Kontrol til HDMI for den tilsluttede komponent.

Når du tilslutter et Sony-tv med funktionen Kontrol til HDMI, kan funktionen Kontrol til HDMI på tv-bordet og den tilsluttede komponent indstilles samtidig ved at indstille funktionen Kontrol til HDMI på tv'et.

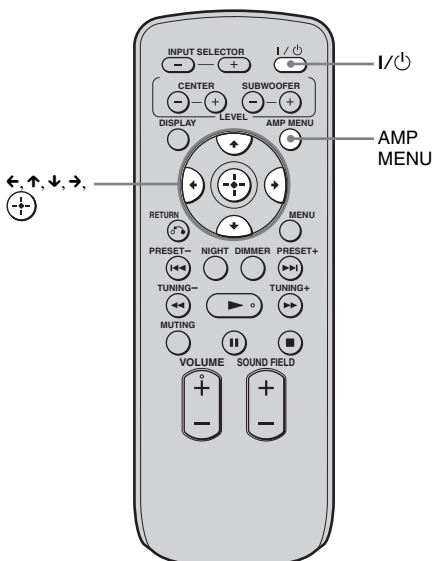

- 1** Sørg for, at tv-bordet er sluttet til tv'et og de tilsluttede komponenter (skal understøtte funktionen Kontrol til HDMI) med HDMI-kabler (medfølger ikke).
- 2** Tænd for tv-bordet, tv'et og de tilsluttede komponenter.
- 3** Vælg den ønskede komponentindgang på tv-bordet (SAT/CATV, DVD, BD), og skift HDMI-indgang på tv'et, så der vises et billede fra den tilsluttede komponent.



#### 4 Åbn listen over HDMI-komponenter i tv'ets menu, og aktiver funktionen Kontrol til HDMI for de tilsluttede komponenter.

Funktionen Kontrol til HDMI på tv-bordet og den tilsluttede komponent aktiveres samtidig.

Under indstillingen vises "SCANNING" på frontpaneldisplayet. Når indstillingen er udført, vises "COMPLETE" på frontpaneldisplayet. Vent, indtil indstillingen er udført.

##### Bemærk

- Yderligere oplysninger om indstilling af tv'et og de tilsluttede komponenter findes i de tilhørende betjeningsvejledninger.

#### Hvis "SCANNING" eller "COMPLETE" ikke vises, når du har udført ovenstående trin

Aktiver funktionen Kontrol til HDMI på tv-bordet og den tilsluttede komponent hver for sig.

- 1 Tryk på AMP MENU.
- 2 Tryk flere gange på  $\uparrow/\downarrow$ , indtil "SET HDMI" vises, og tryk derefter på  $\oplus$  eller  $\rightarrow$ .
- 3 Tryk flere gange på  $\uparrow/\downarrow$ , indtil "CTRL: HDMI" vises, og tryk derefter på  $\oplus$  eller  $\rightarrow$ .
- 4 Tryk på  $\uparrow/\downarrow$  for at vælge "ON".
- 5 Tryk på AMP MENU.  
Menuen AMP lukkes. Funktionen Kontrol til HDMI er aktiveret.
- 6 Aktiver funktionen Kontrol til HDMI på den tilsluttede komponent.  
Yderligere oplysninger om indstilling af den tilsluttede komponent findes i komponentens betjeningsvejledning.
- 7 Vælg den komponentindgang på tv-bordet, som du vil aktivere funktionen Kontrol til HDMI for (SAT/CATV, DVD, BD), og gentag trin 6.

#### Hvis du tilføjer eller tilslutter en komponent igen

Gentag trinnene i "Klargøring til "BRAVIA" Sync" og "Hvis "SCANNING" eller "COMPLETE" ikke vises, når du har udført ovenstående trin" igen.

##### Bemærk

- Funktionen System Audio Control fungerer ikke under indstillingen af funktionen Kontrol til HDMI på tv-bordet.
- Hvis funktionen Kontrol til HDMI ikke kan indstilles samtidig for den tilsluttede komponent ved at indstille "KONTROL TIL HDMI" på tv'et, skal du indstille funktionen Kontrol til HDMI via menuen på den tilsluttede komponent.
- Yderligere oplysninger om indstilling af tv'et og de tilsluttede komponenter findes i de tilhørende betjeningsvejledninger.

##### Tip

- Tv-bordets standardindstilling for funktionen Kontrol til HDMI er "ON".

## Deaktivering af funktionen Kontrol til HDMI

Indstil funktionen Kontrol til HDMI til OFF, når du tilslutter komponenter, der ikke understøtter "BRAVIA" Sync, eller når komponenterne ikke har HDMI-stik osv.

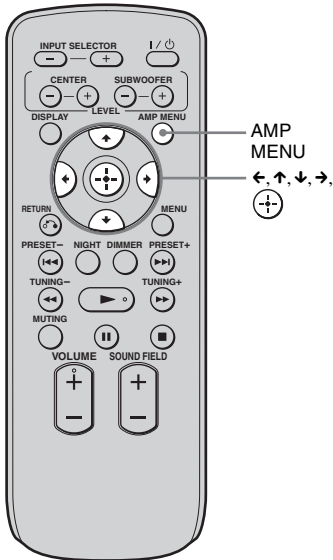

- 1 Tryk på AMP MENU.
- 2 Tryk flere gange på  $\uparrow/\downarrow$ , indtil "SET HDMI" vises, og tryk derefter på  $\oplus$  eller  $\rightarrow$ .
- 3 Tryk på  $\downarrow/\uparrow$  for at vælge "CTRL: HDMI", og tryk derefter på  $\oplus$  eller  $\rightarrow$ .
- 4 Tryk på  $\uparrow/\downarrow$  for at vælge "OFF".
- 5 Tryk på AMP MENU.  
Menuen AMP lukkes.

## Brug af Blu-ray Disc/dvd

### (Ettryksafspilning)

#### Afspil en tilsluttet komponent.

Tv'et tændes automatisk og skifter til den korrekte HDMI-indgang.

#### Tip

- HDMI-signalet sendes fra den tilsluttede komponent til tv'et via HDMI-forbindelsen, selvom der er slukket for tv-bordet (aktiv standby). Billeder og lyd fra komponenten kan afspilles på tv'et.

#### Bemærk

- Begyndelsen af indholdet vises muligvis ikke, afhængigt af tv'et.

## Tv-lyd fra tv-bordet

### (System Audio Control)

Det er let at få lyden fra tv'et ud gennem tv-bordets højttalere. Yderligere oplysninger findes i betjeningsvejledningen til tv'et.

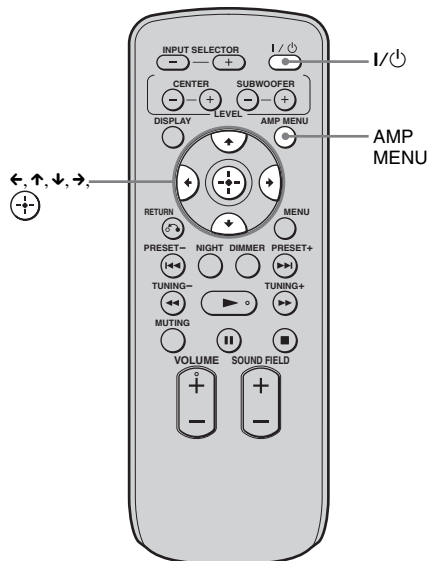

### Tryk på I/O for at tænde tv-bordet.

Lyden kommer ud gennem tv-bordets højttaler. Når du slukker for tv-bordet, kommer lyden ud gennem tv'ets højttaler.

#### Bemærk

- Når tv'et tændes før tv-bordet, går der et kort øjeblik, før lyden fra tv'et høres.
- Hvis du tilslutter et tv, der ikke har funktionen System Audio Control, fungerer funktionen System Audio Control ikke.

#### Tip

- Du kan indstille lydstyrken og slukke for lyden på tv-bordet med tv'ets fjernbetjening.

## Brug af den lydbegrænsende funktion

Der høres muligvis en høj lyd, afhængigt af tv-bordets lydniveau, når funktionen System Audio Control er aktiveret, og når outputmetoden automatisk ændres fra tv'ets til tv-bordets højttaler. Du kan undgå dette ved at begrænse det maksimale lydniveau.

- 1 Tryk på AMP MENU.
- 2 Tryk flere gange på  $\uparrow/\downarrow$ , indtil "SET HDMI" vises, og tryk derefter på  $\oplus$  eller  $\ominus$ .
- 3 Tryk flere gange på  $\uparrow/\downarrow$ , indtil "VOL LIMIT" vises, og tryk derefter på  $\oplus$  eller  $\ominus$ .
- 4 Tryk på  $\uparrow/\downarrow$  for at vælge det maksimale lydniveau.

Det maksimale lydniveau ændres på følgende måde:

MAX  $\leftrightarrow$  49  $\leftrightarrow$  48 ..... 2  $\leftrightarrow$  1  $\leftrightarrow$  MIN

- 5 Tryk på AMP MENU.

Menuen AMP lukkes.

#### Bemærk

- Denne funktion er kun tilgængelig, når funktionen Kontrol til HDMI er aktiveret.
- Denne funktion er ikke tilgængelig, når outputmetoden skifter fra tv-bordets til tv'ets højttaler.

#### Tip!

- Vi anbefaler, at du indstiller den maksimale lydstyrke til lidt under det, som du normalt lytter med.
- Du kan bruge knappen VOLUME +/- på tv-bordet og fjernbetjeningen, uanset hvilken maksimal lydstyrke, som du vælger.
- Hvis du ikke vil begrænse den maksimale lydstyrke, skal du vælge "MAX".

## Slukning af tv-bordet, tv'et og de tilsluttede komponenter

### (Slukning af systemet)

Når du slukker tv'et ved at trykke på knappen POWER på tv'ets fjernbetjening, slukkes tv-bordet og de tilsluttede komponenter automatisk.

#### Tip

- Hvis tv'et slukkes og skifter til standby, reduceres tv-bordets strømforbrug, når energisparetilstanden er aktiveret.

#### Bemærk

- De tilsluttede komponenter kan muligvis ikke slukkes på denne måde, afhængigt af statussen. Yderligere oplysninger findes i betjeningsvejledningen til de tilsluttede komponenter.

## Brug af energisparetilstand

Hvis der er sluttet et "BRAVIA" Sync-kompatibelt tv til tv-bordet, og hvis tv-bordet er i aktiv standby, når tv'et slukkes, stopper overførslen af HDMI-signaler, og strømforbruget reduceres.

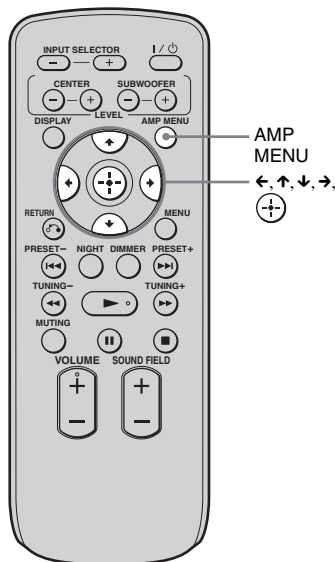

- 1 Tryk på AMP MENU.**
- 2 Tryk flere gange på ↑/↓, indtil "SET HDMI" vises, og tryk derefter på ⊕ eller →.**
- 3 Tryk på ↑/↓ for at vælge "POWER SAVE", og tryk derefter på ⊕ eller →.**
- 4 Tryk på ↑/↓ for at vælge indstilling.**
  - ON: Reducerer strømforbruget i aktiv standby. Der overføres kun HDMI-signaler, når der er tændt for tv'et.
  - OFF: Ingen reducere af strømforbruget. Der overføres konstant HDMI-signaler, selvom der er slukket for tv-bordet (aktiv standby).
- 5 Tryk på AMP MENU.**  
Menuen AMP lukkes.

**Bemærk**

- Energisparetilstanden understøttes muligvis ikke af alle tv, der er kompatible med "BRAVIA" Sync. I dette tilfælde skal "POWER SAVE" indstilles til "OFF".
- Afhængigt af komponenterne kan der gå et stykke tid, før billedet vises og lyden høres.

## Avancerede indstillinger

# Indstillinger og justeringer via forstærkermenuen

## Brug af menuen AMP

Følgende kan indstilles med AMP MENU på fjernbetjeningen.

Standardindstillingerne er understreget.

### AMP MENU

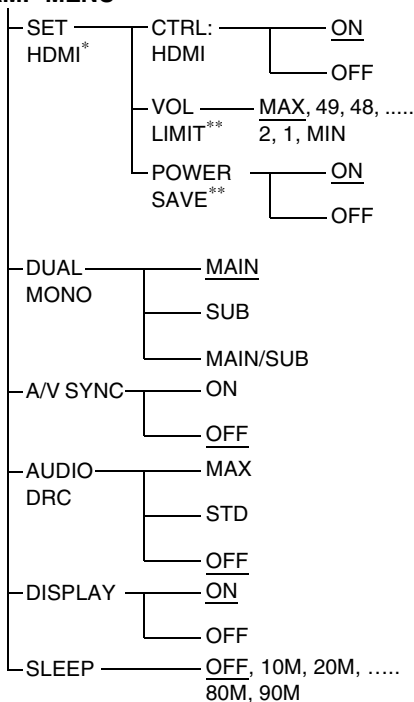

\* Se ""BRAVIA" Sync-funktioner" (side 32).

\*\* Denne indstilling vises kun, når "CTRL: HDMI" er indstillet til "ON".

**1** Tryk på AMP MENU for at åbne menuen AMP.

**2** Tryk flere gange på ←/↑/↓/→ for at vælge et element og en indstilling.

**3** Tryk på AMP MENU for at lukke menuen AMP.

### Tip

- Indstillingerne bevares, selvom du fjerner netledningen.

De forskellige indstillinger beskrives på de efterfølgende sider.

## Brug af multipleks broadcast-lyd (DUAL MONO)

Dette tv-bord gør det muligt at høre multipleks broadcast-lyd, når tv-bordet modtager et AC-3-multipleks broadcast-signal.

### Bemærk

- Hvis du ønsker at modtage AC-3-signaler, skal du slutte en digital satellittuner til tv-bordet med et optisk kabel eller et koaksialkabel og derefter indstille den digitale udgangstilstand for den digitale satellittuner til AC-3.

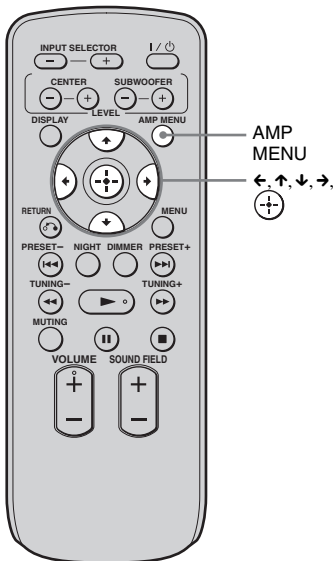

- 4 Tryk på AMP MENU.  
Menuen AMP lukkes.

- 1 Tryk på AMP MENU.
- 2 Tryk flere gange på ↑/↓, indtil "DUAL MONO" vises, og tryk derefter på Ⓢ eller →.
- 3 Tryk på ↑/↓ for at vælge den ønskede lyd.
  - MAIN: Afspiller kun main-kanalen.
  - SUB: Afspiller kun sub-kanalen.
  - MAIN/SUB: Main-lyd sendes via den venstre højttaler, og sub-lyd sendes via den højre højttaler.

## Tilpasning af forsinkelsen mellem lyd og billede (A/V SYNC)

Du kan forsinke lyden ved hjælp af denne funktion, når billedet er langsommere end lyden.

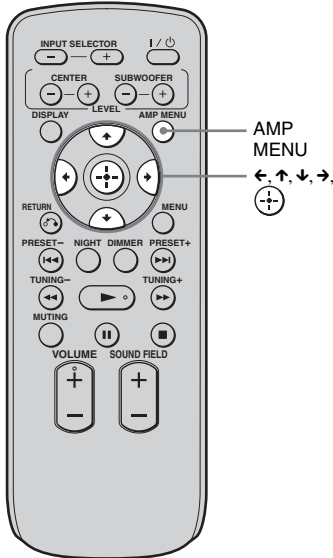

- 1 Tryk på AMP MENU.
- 2 Tryk flere gange på  $\uparrow/\downarrow$ , indtil "A/V SYNC" vises, og tryk derefter på  $\leftarrow$  eller  $\rightarrow$ .
- 3 Tryk på  $\uparrow/\downarrow$  for at vælge indstilling.
  - OFF: Ingen tilpasning.
  - ON: Tilpasser forskellen mellem billede og lyd.
- 4 Tryk på AMP MENU.  
Menuen AMP lukkes.

### Bemærk

- Du kan muligvis ikke tilpasse forsinkelsen mellem lyd og billede perfekt med denne funktion.
- Denne funktion er kun velegnet til Dolby Digital, DTS og lineær PCM input (2-kanals) via koaksial (lyd), optisk (lyd) eller HDMI.

## Brug af Dolby Digital-lyd ved lav lydstyrke (AUDIO DRC)

Reducerer lydsporets dynamiske område.  
Velegnet til filmvisning ved lav lydstyrke.  
AUDIO DRC kan kun bruges i forbindelse med Dolby Digital-kilder.

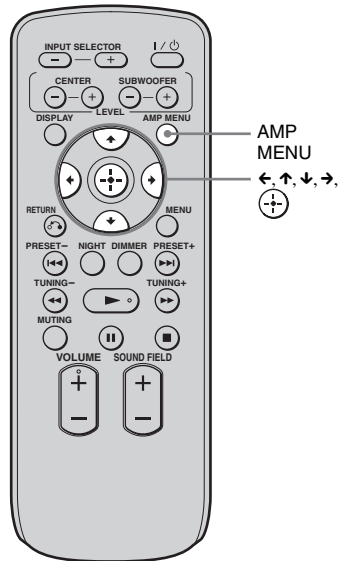

- 1 Tryk på AMP MENU.
- 2 Tryk flere gange på  $\uparrow/\downarrow$ , indtil "AUDIO DRC" vises, og tryk derefter på  $\leftarrow$  eller  $\rightarrow$ .
- 3 Tryk på  $\uparrow/\downarrow$  for at vælge indstilling.
  - OFF: Ingen komprimering af det dynamiske område.
  - STD: Gengiver lydsporet med det dynamiske område, der blev brugt til den oprindelige optagelse.
  - MAX: Komprimerer det dynamiske område.
- 4 Tryk på AMP MENU.  
Menuen AMP lukkes.



## Ændring af displayindstillingen (DISPLAY)

Du kan ændre displayindstillingen.

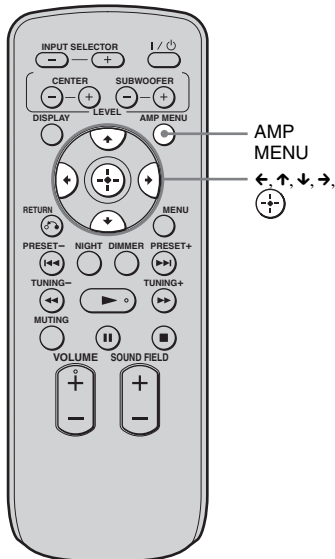

- 1 Tryk på AMP MENU.
- 2 Tryk flere gange på ↑/↓, indtil "DISPLAY" vises, og tryk derefter på ⊕ eller →.
- 3 Tryk på ↓/↑ for at vælge den indstilling, der skal bruges på frontpaneldisplayet.
  - ON: Displayet vises hele tiden.
  - OFF: Displayet vises i nogle få sekunder, når du betjener tv-bordet.

### Bemærk

- Displayet vises hele tiden, når lyden er slået fra, selvom du indstiller "DISPLA Y" til "OFF".

- 4 Tryk på AMP MENU.  
Menuen AMP lukkes.

## Brug af timerfunktion

Du kan indstille tv-bordet til at slukke efter et bestemt stykke tid, så du kan falde i søvn til musik. Tiden kan indstilles i intervaller på 10 minutter.

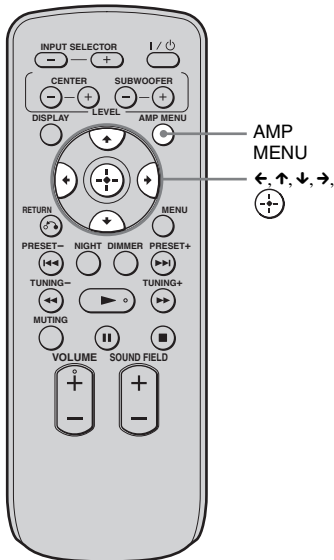

- 1 Tryk på AMP MENU.
- 2 Tryk flere gange på ↑/↓, indtil "SLEEP" vises, og tryk derefter på ⊕ eller →.
- 3 Tryk på ↑/↓ for at vælge det ønskede tidsrum.

Minutvisningen (resterende tid) ændres som følger:

OFF ↔ 10M ↔ 20M  
↑ ↓  
90M ↔ 80M ..... 30M

- 4 Tryk på AMP MENU.  
Menuen AMP lukkes.

### Bemærk

- Denne funktion kan kun bruges med tv-bordet og gælder ikke for et tilsluttet tv eller andre komponenter.

## Yderligere oplysninger

### Fejlfinding

Hvis du oplever et af følgende problemer, når du bruger tv-bordet, kan du prøve selv at løse problemet med denne fejlfindingsvejledning, før du indleverer produktet til reparation. Hvis problemet fortsætter, skal du kontakte den nærmeste Sony-forhandler.

#### Generelt

##### Der er ingen strøm.

- Kontroller, at netledningen er tilsluttet korrekt.

##### Hvis meddelelsen "PROTECTOR" og "PUSH POWER" vises skiftevis på frontpaneldisplayet.

- Tryk på I/⏻ for at slukke tv-bordet, og kontroller følgende, når "STANDBY" forsvinder.
- Er tv-bordets ventilationsåbninger blokeret? Tænd tv-bordet, når du har kontrolleret ovenstående og løst eventuelle problemer. Kontakt den nærmeste Sony-forhandler, hvis du ikke kan finde årsagen til problemet, når du har udført ovenstående kontrol.

##### Der produceres ikke Dolby Digital- eller DTS-multikanals lyd.

- Kontroller, at den Blu-ray Disc, dvd, osv., der afspilles, er optaget i Dolby Digital- eller DTS-format.
- Når der slutes en Blu-ray Disc, dvd-afspiller, osv. til tv-bordets digitale indgangsstik, skal du kontrollere lydindstillingen (indstillinger for lydudgang) for den tilsluttede komponent.

##### Der høres ingen surroundeffekt.

- Surroundfunktionen fungerer muligvis ikke, afhængigt af det digitale signal (side 29). Tryk på INPUT SELECTOR på tv-bordet for at kontrollere indgangssignalet, og vælg derefter indgangen igen. Når der skiftes indgang, vises typen af indgangssignal på frontpaneldisplayet. Hvis "2.0ch" eller "1.0ch" vises, er lydkilden

i stereo eller mono og ikke i surroundsound. Hvis "5.1ch" vises, er lydkilden i surroundsound, men surroundsoundeffekten kan være mindre udpræget, afhængigt af programmet eller disken.

##### Der høres ingen lyd eller kun meget svag lyd fra højttalerne.

- Tryk på VOLUME +, og kontroller lydstyrken.
- Tryk på MUTE eller VOLUME + for at slå lyden til igen.
- Tryk på SOUND FIELD +/-, og kontroller det valgte lydfelt.
- Lydeffekten fra højttalerne kan være mindre udpræget, afhængigt af kilden.

##### Lyden er forsinket i forhold til tv-billedet.

- Indstil "A/V SYNC" til "OFF", når "A/V SYNC" er indstillet til "ON".

#### Tilsluttede komponenter

##### Der høres ingen lyd eller kun meget svag lyd, uanset den valgte komponent.

- Kontroller, at tv-bordet og komponenterne er tilsluttet korrekt.
- Kontroller, at der er tændt for både tv-bordet og den valgte komponent.
- Kontroller, at der ikke er skruet ned for lyden.
- Tryk på MUTE for at slå lyden til.

##### Der høres ingen lyd fra den valgte komponent.

- Kontroller, at komponenten er sluttet korrekt til lydindgangsstikkene for den pågældende komponent.
- Kontroller, at kablerne er sat helt ind i stikkene på komponenten og tv-bordet.
- Kontroller, at komponenten er valgt korrekt.

##### Lyden falder ud, eller der høres støj.

- Se "Formater, der understøttes af dette tv-bord" (side 45).

---

**Der vises intet billede på tv'et.**

- Kontroller, at tv'et og tv-bordet er tilsluttet korrekt og forsvarligt.
  - Kontroller, at tv'et er valgt korrekt.
  - Indstil tv'et til den korrekte indgang.
  - Kontroller HDMI-forbindelsen.
  - Kontroller, at kablerne er sat helt ind i stikkene på komponenten og tv-bordet.
- 

**Kontrol til HDMI**

Hvis et eller flere af følgende problemer opstår ved brug af "BRAVIA" Sync, kan du bruge denne fejlfindingsvejledning til at forsøge at afhjælpe problemet.

---

**Funktionen Kontrol til HDMI virker ikke.**

- Kontroller HDMI-forbindelsen (side 13).
  - Sørg for, at "CTRL: HDMI" er indstillet til "ON" i menuen AMP.
  - Sørg for, at den tilsluttede komponent er kompatibel med funktionen Kontrol til HDMI.
  - Kontroller indstillingen for Kontrol til HDMI på den tilsluttede komponent. Yderligere oplysninger findes i betjeningsvejledningen til den tilsluttede komponent.
  - Hvis du skifter HDMI-forbindelse, tilslutter/afbryder netledningen, eller der opstår strømsvigt, skal du gentage trinnene i afsnittet ""BRAVIA" Sync-funktioner" (side 32).
  - Hvis du tilslutter/afbryder netledningen, skal du vente mindst 15 sekunder med at bruge tv-bordet.
  - Tv-bordet fungerer muligvis ikke korrekt, hvis du vælger en komponent, der ikke er kompatibel med funktionen Kontrol til HDMI på tv-siden.
- 

**Der høres ingen lyd fra tv-bordets og tv'ets højttaler.**

- Kontroller lydstyrken på tv-bordet og tv'et.
- Vælg den korrekte indgang på tv-bordet.
- Kontroller, at HDMI OUT på de tilsluttede komponenter er tilsluttet korrekt og forsvarligt.

---

**Der kommer både lyd fra tv-bordet og tv'et.**

- Hvis funktionen Kontrol til HDMI er slået fra, eller den valgte komponent ikke understøtter funktionen Kontrol til HDMI, skal du slukke for lyden på tv-bordet eller tv'et.
- 

**Funktionen Slukning af systemet, virker ikke.**

- Skift den indstilling på tv'et, der automatisk slukker for tilsluttede komponenter, når tv'et slukkes. Yderligere oplysninger findes i betjeningsvejledningen til tv'et.
- 

**Tv-bordet slukkes, når du slukker tv'et.**

- Når funktionen Kontrol til HDMI er aktiveret, er funktionen Slukning af systemet også aktiveret, og derfor slukkes tv-bordet, når du slukker tv'et.
- 

**Der vises intet billede på tv'et.**

- Kontroller, om der er byttet om på tilslutningerne i HDMI IN og HDMI OUT.
- 

**Når tv-bordet er i standby, afspilles der hverken billede eller lyd på tv'et.**

- Når tv-bordet er i standby, sendes billederne og lyden fra den HDMI-komponent, der blev valgt sidst, du slukkede tv-bordet. Hvis du bruger en anden komponent, skal du afspille materiale på komponenten og udføre ettryksafspilning, eller du skal tænde tv-bordet for at vælge den ønskede HDMI-komponent.
  - Kontroller, at "POWER SAVE" er indstillet til "OFF" i menuen AMP, hvis tv-bordet tilsluttes komponenter, der ikke er kompatible med "BRAVIA" Sync (side 36).
-

## ANDET

### Fjernbetjeningen virker ikke.

- Ret fjernbetjeningen mod fjernbetjeningsmodtageren **F** på tv-bordet.
- Fjern eventuelle forhindringer mellem fjernbetjeningen og tv-bordet.
- Udskift begge batterier i fjernbetjeningen, hvis de er ved at være tomme.
- Kontroller, at du vælger den korrekte indgang på fjernbetjeningen.

### Der skrues ned for lyden, når outputmetoden skifter fra tv'ets højttaler til tv-bordets højttaler.

- Den lydbegrænsende funktion virker. Yderligere oplysninger findes i afsnittet "Brug af den lydbegrænsende funktion" (side 35).

### Hvis tv-bordet stadig ikke fungerer korrekt, når du har forsøgt ovenstående, kan du nulstille det som følger:

Brug knapperne på tv-bordet til denne handling.

- 1** Tryk på I/⏻ for at tænde.
- 2** Tryk på I/⏻, mens du trykker på INPUT SELECTOR og VOLUME –.

"COLD RESET" vises, og tv-bordet nulstilles. Menuen AMP, lydfeltet, osv. nulstilles til standardindstillingerne.

## Specifikationer

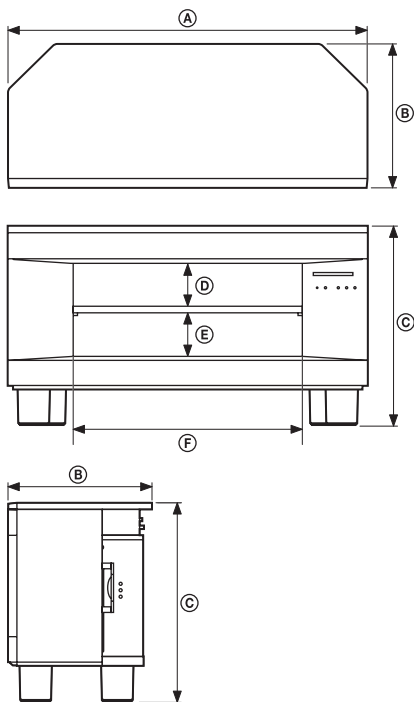

Mål: mm (ca.)	A	1.000		
	B	400		
	C	550		
Mål på justerbar hylde*: mm (ca.) (dybde : 340 mm)		①	②	③
	D	100	118	136
	E	138	120	102
	F	640		
Vægt: kg	39			

\* Hyllden kan placeres i tre højder (①, ② eller ③).

## Formater, der understøttes af dette tv-bord

Følgende digitale indgangsformater understøttes.

Format	Understøttes/understøttes ikke
Dolby Digital	○
DTS	○
Lineær PCM-2-kanals*	○
Lineær PCM-7.1-kanals 48k* (kun på HDMI)	○
Lineær PCM-7.1-kanals 96k	×
Dolby Digital Plus	×
Dolby True HD	×
DTS-HD	×

\* Lineær PCM accepterer samplingfrekvenser op til 48 kHz.

### Forstærker

Nominal effekt	50 W + 50 W, 6 ohm, 1 kHz, THD under 1 %
Referenceeffekt	
Surround (pr. kanal)	Front: 70 W/kanal, 6 ohm, 1 kHz, 10 % THD Center*: 70 W, 3 ohm, 1 kHz, 10 % THD Subwoofer: 120 W, 3 ohm, 100 Hz, 10 % THD

\* Afhængigt af lydfeltindstillingerne og kilden udsendes der muligvis intet lydsignal.

### Indgange (analoge)

TV	Følsomhed: 420 mV Impedans: 30 kohm
----	--

### Indgange (digitale)

TV, DVD	Optisk
SAT/CATV	Koaksial, optisk

### Tuner

System	Kvartskontrolleret digital PLL-synthesizer
--------	--

FM-tuner	87,5 til 108,0 MHz (intervaller på 50 kHz)
Modtageområde	FM-ledningsantenne
Antenne	75 ohm, ubalanceret
Antennestik	10,7 MHz
Mellemfrekvens	
AM-tuner	
Modtageområde	531 kHz til 1.602 kHz (i intervaller på 9 kHz)
Antenne	AM-rammeantenne
Mellemfrekvens	450 kHz

### HDMI

Videoeingange/udgange	SAT/CATV, DVD, BD: 640 × 480p@60 Hz 720 × 480p@59,94/60 Hz 1280 × 720p@59,94/60 Hz 1920 × 1080i@59,94/60 Hz 1920 × 1080p@59,94/60 Hz 720 × 576p@50 Hz 1280 × 720p@50 Hz 1920 × 1080i@50 Hz 1920 × 1080p@50 Hz 1920 × 1080p@24 Hz
Lydingange	SAT/CATV, DVD, BD: Lineær PCM 7.1-kanals/ Dolby Digital/DTS

### Højttalere Fronthøjttaler

Højttalersystem	Full range, akustisk dæmpning
Højttalerenhed	50 mm, keglemembran

### Centerhøjttaler

Højttalersystem	Full range, bass-refleks
Højttalerenhed	50 mm, 2 × keglemembran

### Subwoofer

Højttalersystem	Subwoofer, bass-refleks
Højttalerenhed	100 mm, 2 × keglemembran

## Generelt

Strømkraft 220 til 240 V AC, 50/60 Hz

### Strømforsøg

Tændt: 95 W

Aktiv standby (energispæretilstanden er aktiveret, og det tv, der er sluttet til tv-bordet, er i standby): 0,5 W eller mindre

Standby (Kontrol til HDMI er deaktiveret): 0,3 W eller mindre

Mål (ca.) 1.000 × 550 × 400 mm

(b/h/d)

Vægt (ca.) 39 kg

## Medfølgende tilbehør

Optisk kabel (1)

Fjernbetjening (RM-ANU032) (1)

R6-batterier (AA) (2)

Kabelbånd (1)

Hylde (1)

Hyldebærer (4)

FM-ledningsantenne (1)

AM-rammeantenne (1)

Betjeningsvejledning (1)

Der tages forbehold for ændring af design og specifikationer uden varsel.

## Ordliste

### Dolby Digital

Dette biograflydformat er mere avanceret end Dolby Surround Pro Logic. I dette format udsender surroundhøjtalerne stereolyd med et udvidet frekvensområde, og der er også en uafhængig subwooferkanal til dyb bas. Formatet kaldes også "5.1", fordi subwooferkanalen er designet som en 0.1-kanal (eftersom den kun bruges, når der er behov for dybe baseffekter). Alle seks kanaler i dette format optages hver for sig for at opnå den uovertrufne kanalskillemåde. Da alle signalerne behandles digitalt, er signalforringelsen desuden mindre.

### Dolby Pro Logic II

Dolby Pro Logic II opretter fem outputkanaler med fuld båndbredde ud fra 2-kanalkilder. Dette gøres ved hjælp af en avanceret matrix-surrounddekode, der udtrækker den oprindelige optagelses rumlige egenskaber uden at tilføje nye lyde, eller lydnuancer.

### DTS

Digital lydkomprimeringsteknologi, der er udviklet af Digital Theater Systems, Inc. Denne teknologi er tilpasset 5.1-kanalssurroundsund. Dette format består af stereobagkanal, og der er en "discrete" subwooferkanal i formatet. DTS frembringer de samme 5.1-discrete kanaler med digital lyd af høj kvalitet. Den gode kanalseparation opnås med separat optagelse af alle kanaldata og digital behandling.

### HDMI

HDMI (High-Definition Multimedia Interface) er en grænseflade, der understøtter både video og lyd på en enkelt digital forbindelse, hvor du kan få digitalt billede og digital lyd i høj kvalitet. HDMI-specifikationen understøtter HDCP (High-bandwidth Digital Contents Protection), en ophavsbeskyttelsesteknologi, der inkorporerer kodningsteknologi til digitale videosignaler.

### PCM (Pulse Code Modulation)

En metode til at konvertere analog lyd til digital lyd, så det er let at få digital lyd.

### **S-Force PRO Front Surround**

Sonys langsigtede engagement i surroundteknologien (og de mange akustiske data, der er samlet som resultat heraf) har ført til udvikling af en helt ny behandlingsmetode og avanceret DSP, der kan håndtere opgaven effektivt, som vi kalder S-Force PRO Front Surround. Sammenlignet med tidligere frontsurroundteknologier giver S-Force PRO Front Surround en mere realistisk fornemmelse af afstand og rum, hvilket giver en ægte surroundsoundoplevelse, der ikke kræver baghøjttalere.

### **S-Master**

S-Master er en fuldstændig digital forstærkerteknologi, der er udviklet af Sony. Teknologien minimerer lydfragmentering og flimren og giver fremragende tydelig dialog og utrolig realistisk lyd. Den kompakte forstærker understøtter en højere effektivitet og forbedret termisk ydeevne.

### **x.v.Colour**

"x.v.Colour (x.v.Color)" giver forskellige farver mere naturligt, f.eks. blomsternes strålende farver og det turkisblå hav. Navnet "x.v.Color" gives til produkter, der understøtter et bredt farverum på baggrund af xvYCC-specifikationerne, og navnet er et varemærke tilhørende Sony Corporation. xvYCC er en international standard for de tekniske specifikationer, der vedrører det udvidede farverum for videosignaler. Farverummet for xvYCC er bredere end farverummet for sRGB, der bruges i det aktuelle tv-system.

# Indeks

## A

A/V SYNC 40  
AMP, menu 38  
AUDIO DRC 40

## B

Blu-ray Disc-afspiller (optager)  
tilslutning 13

## D

DIGITAL MEDIA PORT  
tilslutning 17  
DISPLAY 27, 41  
DUAL MONO 39  
Dvd-afspiller (optager)  
tilslutning 13, 15

## F

Fjernbetjening  
betjening 21  
før brug 8

## L

Lydfelt 29

## O

Opstilling 9

## P

"PlayStation 3"  
tilslutning 13

## R

Radio 26  
Radiostationer 25

## S

Satellittuner  
tilslutning 13, 15  
S-Force PRO Front Surround 7

## T

Tilstanden NIGHT 31  
Timerfunktion 41





## VAROITUS

Älä sijoita laitetta suljettuun tilaan, kuten umpinaiseen kirjahyllyyn tai kaappiin.

Älä peitä laitteen ilmanvaihtoaukkoja esimerkiksi sanomalehdellä, liinalla tai verhoilla, jotta tulipalon vaara voidaan välttää. Älä myöskään aseta avotulta, kuten palavaa kynttilää, laitteen päälle.

Suojaa laite tippuvalta tai roiskuvulta vedeltä äläkä sijoita laitteen päälle maljakkoa tai muita nestettä sisältäviä esineitä, jotta tulipalon ja sähköiskun vaara voidaan välttää.

Paristoja tai laitetta, jossa on paristo, ei tule altistaa kuumuudelle, kuten auringonpaisteelle, tulelle tai muulle vastaavalle.



### **Käytöstä poistetun sähkö- ja elektroniikkalaitteen hävitys (Euroopan Unioni ja muiden Euroopan maiden keräysjärjestelmät)**

Symboli, joka on merkitty Tuotteeseen tai sen pakkaukseen, osoittaa, että tätä tuotetta ei saa

käsitellä talousjätteenä. Tuote on sen sijaan luovutettava sopivaan sähkö- ja elektroniikkalaitteiden kierrätyksestä huolehtivaan keräyspisteeseen. Tämän tuotteen asianmukaisen hävittämisen varmistamisella autetaan estämään sen mahdolliset ympäristöön ja terveyteen kohdistuvat haittavaikutukset, joita voi aiheutua muussa tapauksessa tämän tuotteen epäasianmukaisesta jätekäsittelystä. Materiaalien kierrätys säästää luonnonvaroja. Tarkempia tietoja tämän tuotteen kierrättämisestä saat paikallisilta ympäristöviranomaisilta.



### **Käytöstä poistettujen paristojen hävitys (koskee Euroopan unionia sekä muita Euroopan maita, joissa on erillisiä keräysjärjestelmiä)**

Tämä symboli paristossa tai sen pakkauksessa tarkoittaa, ettei paristoa lasketa normaalkiksi kotitalousjätteeksi. Tietyissä paristoissa tätä symbolia voidaan käyttää yhdessä kemikaalia ilmaisevan symbolin kanssa. Paristoon on lisätty kemikaaleja elohopea (Hg) ja lyijyä (Pb) ilmaisevat symbolit, jos paristo sisältää enemmän kuin 0,0005 % elohopeaa tai enemmän kuin 0,004 % lyijyä. Varmistamalla, että paristo poistetaan käytöstä asiaan kuuluvalla tavalla, estetään mahdollisia negatiivisia vaikutuksia luonnolle ja ihmisten terveydelle, joita paristojen väärä hävittäminen saattaa aiheuttaa. Materiaalien kierrätys auttaa säästämään luonnonvaroja. Mikäli tuotteen turvallisuus, suorituskyky tai tietojen säilyminen vaatii, että paristo on kiinteästi kytketty laitteeseen, tulee pariston vaihto suorittaa valtuutetun huollon toimesta. Jotta varmistetaan, että käytöstä poistettu tuote käsitellään asianmukaisesti, tulee tuote viedä käytöstä poistettujen sähkö- ja elektroniikkalaitteiden vastaanottopisteeseen. Muiden paristojen osalta tarkista käyttöohjeesta miten paristo irrotetaan tuotteesta turvallisesti. Toimita käytöstä poistettu paristo paristojen vastaanottopisteeseen. Lisätietoja tuotteiden ja paristojen kierrätyksestä saa paikallisilta viranomaisilta, jäteyhdistöistä tai liikkeestä, josta tuote on ostettu.

### **Huomautus asiakkaille: seuraavat tiedot koskevat ainoastaan laitteita, joita myydään EU:n direktiivejä noudattavissa maissa.**

Tämän tuotteen valmistaja on Sony Corporation, 1-7-1 Konan Minato-ku Tokyo, 108-0075 Japani. Tuotteen EMC ja turvallisuus hyväksyjä on is Sony Deutschland GmbH, Hedelfinger Strasse 61, 70327 Stuttgart, Saksa. Kaikissa tuotteen huolto- tai takuuasioissa ottaa yhteyden valtuutettuun Sony huoltoon.

# Sisällysluettelo

VAARA .....	4
VAROITUS .....	5
Varoitoimet .....	6
Pääominaisuudet .....	7

## Käytön aloittaminen

Toimitetut vakiovarusteet .....	8
Jalustan asentaminen.....	9
HDMI-liitännöllä varustettujen laitteiden kytkeminen .....	13
Sellaisten laitteiden kytkeminen, joissa ei ole HDMI-liitäntöjä .....	15
Kytkeyn laitteen äänentoistoasetukset .....	16
DIGITAL MEDIA PORT -sovittimen kytkeminen .....	17
Virtajohdon kytkeminen .....	18

## Toistovaihtoehdot

Osat ja painikkeet.....	19
Television katseleminen.....	22
Muiden laitteiden käyttäminen .....	23

## Radion toiminnot

Radioasemien esiviritäminen .....	25
Radion kuunteleminen .....	26
Esiviritettyjen asemien nimeäminen .....	27
RDS (Radio Data System) -järjestelmän käyttäminen .....	28

## Surround-toiminto

Surround-äänien kuunteleminen .....	29
-------------------------------------	----

## ”BRAVIA” Sync -toiminnot

Tietoja ”BRAVIA” Sync -toiminnosta .....	32
”BRAVIA” Sync -toiminnon valmistelu.....	32
Blu-ray Disc- ja DVD-levyt.....	34
(Toisto yhdellä painalluksella)	
Television äänen toistaminen jalustasta .....	35
(Järjestelmän äänenhallinta)	

Jalustan, television ja kytkettyjen laitteiden virran katkaiseminen .....	36
(Järjestelmän virrankatkaisu)	
Virransäätötoiminnon käyttäminen .....	36

## Lisäasetukset

Vahvistinvalikon asetukset ja säädöt.....	38
---	----

## Lisätietoja

Vianmäärittäminen .....	42
Tekniset tiedot .....	44
Sanasto .....	46
Hakemisto.....	48

## VAARA

### Älä nojaa televisioon äläkä roiku siitä, kun se on jalustalla.

Muutoin televisio voi pudota jalustan päältä ja aiheuttaa vakavia vammoja tai kuolemaan johtavan onnettomuuden.

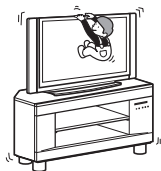

### Älä siirrä jalustaa silloin, kun sen päällä on televisio tai jokin muu laite.

Nosta televisio tai muu laite pois, ennen kuin siirrät jalustaa. Jos et tee näin, jalusta voi kaatua ja aiheuttaa vakavia vammoja.



### Varmista, että virtajohto tai kytkentäkaapeli ei jää puristuksiin television ja jalustan väliin.

- Virtajohto tai kytkentäkaapeli voi tällöin vaurioitua ja aiheuttaa tulipalon tai sähköiskun.
- Varmista jalustaa siirtäessäsi, että virtajohto tai kytkentäkaapeli ei jää puristuksiin jalustan alle.

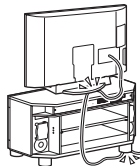

### Älä anna lasten kiivetä jalustalle tai ryömiä hyllyjen väliin.

Jos lapsi kiipeää jalustalle tai menee hyllyjen väliin, jalusta voi kaatua ja seurauksena voi olla vakava vamma tai hengenvaara.

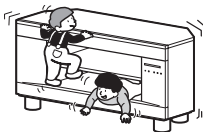

### Älä ota kiinni jalustan pohjasta, kun kannat sitä.

Kun siirrät jalustaa, pidä kiinni ylimmän tason alapuolelta. Jos pohjasta pidetään kiinni kuvan osoittamalla tavalla, sokkeli voi irrota, jolloin jalusta voi pudota maahan.



## VAROITUS

### Älä aseta jalustalle kuumia esineitä, kuten kattiloita tai pannuja.

Jalusta voi vaurioitua.

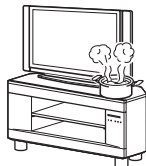

### Älä astu jalustan päälle.

Voit kaatua ja loukkaantua.



### Tämä jalusta on tarkoitettu ainoastaan määritetyille televisioille.

Katso, kuuluuko tämä jalusta television käyttöohjeessa mainittuihin tuettuihin tuotteisiin.

## Huomautus kantokyvystä

Älä aseta jalustan päälle esineitä, joiden paino ylittää alla olevassa kuvassa esitetyt kantokyvyn enimmäisarajat. Muutoin jalusta voi kaatua tai särkyä.

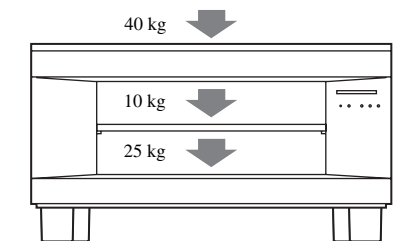

## Asentamista koskevia huomautuksia

- Varo jättämästä sormia tai käsiä television ja jalustan väliin.
- Jalustan kieroutumisen voi estää noudattamalla seuraavia ohjeita:
  - Aseta jalusta tukevalle ja tasaiselle alustalle.
  - Jos asetat jalustan pehmeälle alustalle, kuten maton päälle, aseta jalustan alle levy.
  - Älä aseta jalustaa suoraan auringonvaloon tai lämmityslaitteen lähelle.
  - Älä aseta jalustaa kuumaan tai kosteaan paikkaan tai ulkotiloihin.
- Jalustan siirtämiseen tarvitaan vähintään kaksi henkilöä. Siirrä jalusta vasta kun olet poistanut television ja kytketyt laitteet. Jos et tee näin, televisio voi pudota jalustalta ja aiheuttaa vakavia vammoja. Kun siirät jalustaa, pidä kiinni ylimmän tason alapuolelta. Varo, etteivät sormet jää puristuksiin jalustaa siirrettäessä.

# Varotoimet

## Turvallisuus

- Älä aseta jalustalle siihen kuulumattomia esineitä, kuten maljakkoja tai ruukkuja.
- Älä tee jalustaan muutoksia.
- Jos jalustan sisään pääsee jokin kiinteä esine tai nesteitä, irrota jalusta verkkovirrasta ja vie se tarkastettavaksi asiantuntevaan huoltoliikkeeseen, ennen kuin käytät sitä uudelleen.

## Virtalähteet

- Varmista ennen käyttöönottoa, että jalustan käyttöjännite vastaa käytettävää verkkojännitettä. Käyttöjännite on ilmaistu jalustan takana olevassa arvokilvessä.
- Jalusta on kytkettynä virtalähteeseen (sähköverkkoon) aina, kun virtajohto on kytketty pistorasiaan, vaikka virta olisi katkaistu jalustan virtakytkimellä.
- Irrota virtajohto pistorasiasta, jos et aio käyttää jalustaa pitkään aikaan. Tartu aina pistokkeeseen, kun irrotat virtajohdon pistorasiasta - älä koskaan vedä johdosta.
- Pistokkeen toinen piikki on turvallisuussyistä leveämpi kuin toinen, eikä pistoke sovi pistorasiaan kuin yhdessä asennossa. Jos pistoke ei sovi pistorasiaan, ota yhteyttä myyjään.
- Virtajohdon saa vaihtaa vain asiantunteva huoltoliike.
- Koska laite irrotetaan verkkovirrasta irrottamalla virtajohto pistorasiasta, kytke laite pistorasiaan, johon on esteetön pääsy. Jos laite toimii epänormaalisti, irrota virtajohto pistorasiasta välittömästi.

## Sijoittaminen

- Jalusta tulee sijoittaa tilaan, jossa on riittävä ilmanvaihto, jotta se ei kuumene liikaa ja sen käyttöikä pitenee.
- Ole varovainen sijoittaessasi jalusta erikoiskäsitellylle (vahatulle, öljytylle, kiillotetulle tms.) pinnalle, koska tällainen pinta voi tahrinua tai värjäytyä.
- Lattia voi vahingoittua, jos jalustan jalkojen alle jää esimerkiksi hiekkaa tai roskaa.

## Käyttäminen

Katkaise virta ja irrota virtajohto, ennen kuin kytket jalustan muihin laitteisiin.

## Puhdistaminen

Puhdista jalusta, paneeli ja painikkeet mietoon pesuaineliukseen kostutetulla pehmeällä liinalla. Älä käytä hankaustyyntyjä, tahrnpoistoaineita tai liuottimia, kuten alkoholia tai bensiiniä.

Jos sinulla on jalustaan liittyviä kysymyksiä tai ongelmia, ota yhteys lähimpään Sony-jälleenmyyjään.

## Tekijänoikeudet

Tämä jalusta on varustettu Dolby\* Digital-, Pro Logic Surround- sekä DTS\*\* Digital Surround -toiminnoilla.

\* Valmistettu Dolby Laboratoriesin lisenssillä.

Dolby, Pro Logic ja kaksois-D-symboli ovat Dolby Laboratoriesin tavaramerkkejä.

\*\* Valmistettu lisenssillä Yhdysvalloissa myönnettyjen patenttien (numerot 5 451 942; 5 956 674; 5 974 380; 5 978 762; 6 487 535) ja muiden Yhdysvalloissa sekä muualla maailmassa myönnettyjen ja haettavana olevien patenttien nojalla. DTS ja DTS Digital Surround ovat rekisteröityjä tavaramerkkejä. DTS-logot ja -symboli ovat DTS, Inc:n tavaramerkkejä. © 1996 - 2008 DTS, Inc. Kaikki oikeudet pidätetään.

Tässä jalustassa käytetään High-Definition Multimedia Interface (HDMI™) -teknikkaa.

HDMI, HDMI-logo ja High-Definition Multimedia Interface ovat HDMI Licensing LLC:n tavaramerkkejä tai rekisteröityjä tavaramerkkejä.

”BRAVIA” on Sony Corporationin tavaramerkki.

”PlayStation” on Sony Computer Entertainment Inc:n tavaramerkki.

## Pääominaisuudet

### ► Helpot kytkennät HDMI-toiminnon ansiosta



Kaapelit ovat sekaisin.

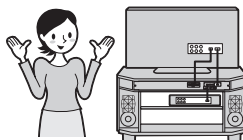

Yksinkertaiset kytkennät (sivu 13).

### ► Helppo käyttö vain yhdellä television kaukosäätimellä ("BRAVIA" Sync)



Eri kaukosäätimet eri osille.



Toimintojen kokoaminen yhteen kaukosäätimeen (sivu 32).

### ► Helpot surround-asetukset



Tarvitaan paljon kaapeleita ja kaiuttimia.

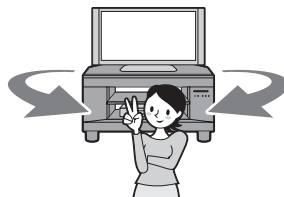

Helppo asennus S-Force PRO Front Surround -toiminnon avulla.

#### **Tietoja S-Force PRO Front Surround -teknologiasta**

Aivan uutta signaalikäsittely- ja DSP-teknikkaa sisältävä S-Force PRO Front Surround -teknologia perustuu Sonyn pitkäaikaiseen tilääniteknologian kehitystyöhön (ja sen tuloksena saatiin suuriin määriin akustiikkatietoutta).

Aiempiin tilääniteknologioihin verrattuna S-Force PRO Front Surround välittää todennukaisemman etäisyyden ja tilan tunnun, jolloin tuloksena on aito tiläänikokemus ilman takakaiuttimia.

#### **Suosittelun surround-äänialue**

Surround-ääni kuuluu kuvaan merkityillä alueilla.

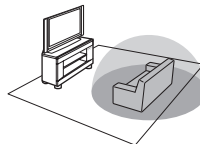

## Käytön aloittaminen

### Toimitetut vakiovarusteet

Varmista, että pakkaus sisältää seuraavat osat.

**Optinen kaapeli (1)**

**Kaukosäädin (RM-ANU032) (1)**

**R6 (koko AA) -paristot (2)**

**Nippuside (1)**

**Hyllytaso (1)**

**Hyllyn kiinnitystapit (4)**

**FM-johtoantenni (1)**

**AM-kehäantenni (1)**

**Käyttöohje (1)**

## Kaukosäätimen paristojen asettaminen

Voit ohjata jalustan toimintoja vakiovarusteena toimitettavalla kaukosäätimellä. Aseta kaksi R6 (koko AA) -paristoa paristolokeroon niin, että niiden navat + ja - tulevat oikeille puolille lokeron sisällä olevien merkintöjen mukaisesti.

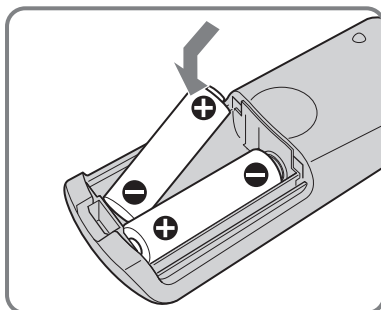
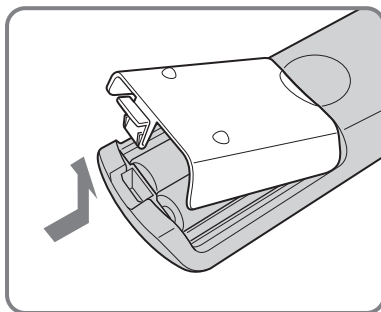

### Huomautuksia

- Älä jätä kaukosäädintä kuumaan tai kosteaan paikkaan.
- Älä käytä uutta paristoa yhdessä vanhan kanssa.
- Varo erityisesti paristoja vaihtaessasi, ettei kaukosäätimen sisään joudu vieraita esineitä.
- Älä altista kaukosäätimen tunnistinta auringon tai valaisimien suoralle valolle. Muutoin voi seurauksena olla toimintahäiriö.
- Jos et aio käyttää kaukosäädintä pitkään aikaan, poista paristot, jotta kaukosäädin ei vioitu mahdollisen paristovuodon tai syöpmisen seurauksena.



## Jalustan asentaminen

### Asennuspaikka

Asenna jalusta, kun olet kytkenyt kaikki laitteet jalustaan.

Sijoita jalusta siten, että seinän ja jalustan väliin jää yli 5 cm tilaa. Näin lämpö pääsee haihtumaan eikä televisio pääse kaatumaan.

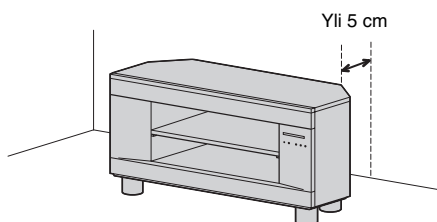

Jalustan takakulmat ovat viistoja, jotta jalusta sopii huoneen nurkkaan. Jos asennat jalustan huoneen nurkkaan, tilaa tarvitaan noin 77 cm huoneen nurkasta jalustan etureunaan.

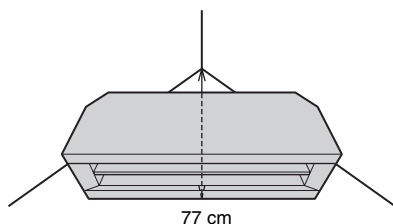

### Huomautus

- Varo, etteivät sormesi jää puristuksiin jalustan asennuksen aikana.

## Television kaatumisen estäminen

Suojaa televisio kiinnittämällä se jalustaan.

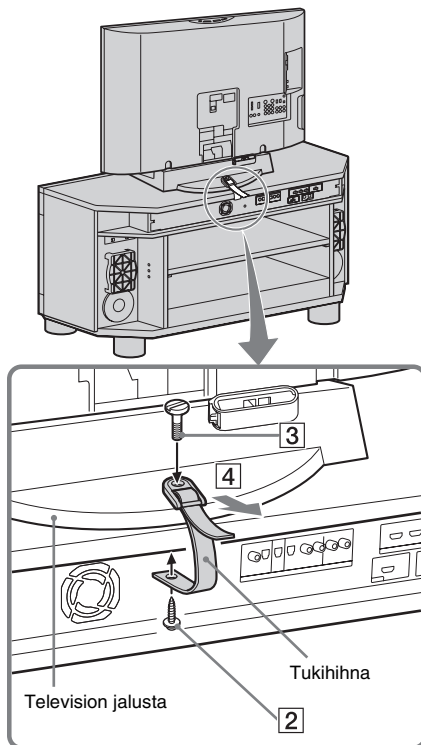

### 1 Aseta televisio jalustalle.

Televisio on asetettava jalustan keskelle siten, että television alaosan takareuna on kohdistettu jalustan takareunaan.

### 2 Kiinnitä tukihihna\* jalustaan puuruuvilla\*.

### 3 Sovita tukihihna television jalustaan ja kiinnitä se tukevasti paikalleen koneruuvilla\*.

### 4 Kiristä tukihihna paikalleen.

\* Tukihihnan ja ruuvien hankintaa koskevia tietoja on Sony LCD TV:n mukana toimitetussa käyttöohjeessa.

*jatkuu*

## Hyllytason asentaminen

- 1 Aseta hyllyn kiinnitystapit (vakiovaruste) jalustassa olevaan neljään reikään.**

Voit asentaa hyllytason kolmelle eri korkeudelle.

- 2 Aseta hyllytaso paikoilleen niin, että neljä lovea ovat kiinnitystappien varassa.**

Aseta hyllytaso siten, että viistottu reuna tulee eteen.

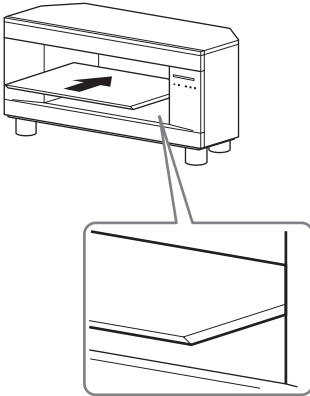

### Huomautus

- Varo, ettei kätesi jää puristuksiin, kun asennat hyllytasoa.

## AM-kehäantennin kytkeminen

Antennin muoto ja pituus on suunniteltu AM-signaalien vastaanottoa varten. Älä pura antennia tai kääri sitä kerälle.

- 1 Irrota ainoastaan kehys muovilinjesta.**
- 2 Asenna AM-kehäantenni (vakiovaruste).**

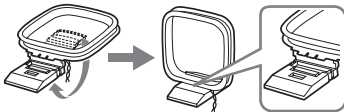

- 3 Kytke johdot AM-antennin liitäntöihin.**

Johdot voidaan kytkeä kumpaan tahansa liitäntään.

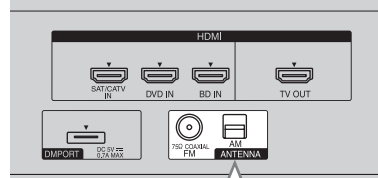
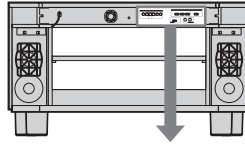

Kytke johdot pitäen samalla liitännän painiketta alas painettuna.

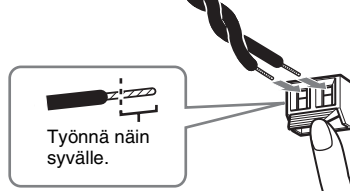

### Huomautus

- Älä aseta AM-kehäantennia järjestelmän tai muiden AV-laitteiden läheisyyteen, sillä se voi aiheuttaa häiriöitä.

### Vinkki

- Säädä AM-kehäantennin asentoa niin, että AM-lähetykset kuuluvat parhaiten.

- 4 Varmista AM-kehäantennin kytkentä vetämällä siitä kevyesti.**

## FM-johdotantennin kytkeminen

Kytke FM-johdotantenni 75 Ω COAXIAL-liitäntään.

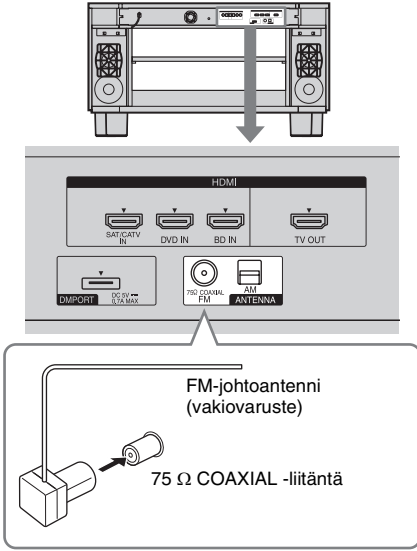

### Huomautuksia

- Avaa FM-johdotantenni täyteen pituuteensa.
- Kun olet liittänyt FM-johdotantennin, asenna se mahdollisimman vaakasuoraan asentoon.

### Vinkki

- Jos FM-antennin kuuluvuus on huono, liitä laite FM-ulkoantenniin 75 ohmin koaksiaalikaapelilla (lisävaruste) alla olevan kuvan mukaisesti.

FM-ulkoantenni

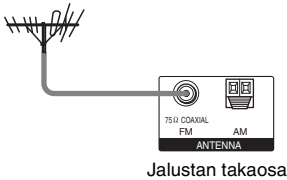

## Kaapelien niputtaminen

Kaikki jalustan ja muiden laitteiden liittämäkaapelit voi niputtaa nippusiteen (vakiovaruste) avulla.

- 1 Kytke laitteet jalustaan.  
Lisätietoja on sivuilla 13 - 17.
- 2 Aseta nippuside (vakiovaruste) jalustan takaosassa olevaan reikään niin, että se napsahtaa paikoilleen.

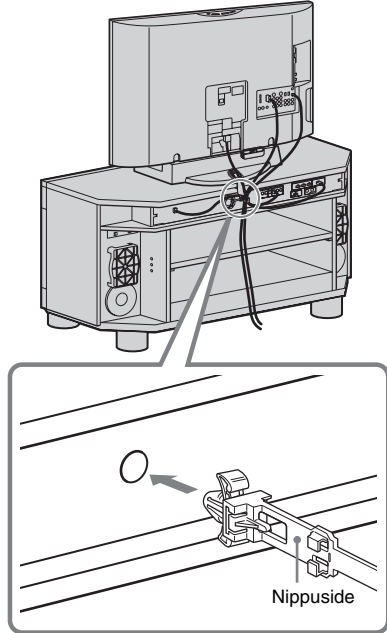

- 3 Niputa kaapelit ja aseta sitten nippusiteen pää nippusiteessä olevan aukon läpi.

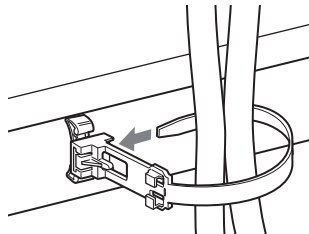

jatkuu

#### 4 Kiristä nippuside vetämällä sen päätä.

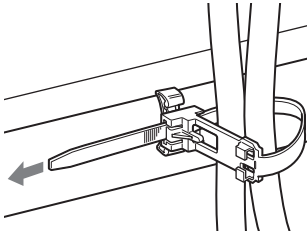

#### Nippusiteen irrottaminen

- 1 Paina nippusiteen vipua.
- 2 Vedä nippuside aukosta samalla, kun painat vipua.

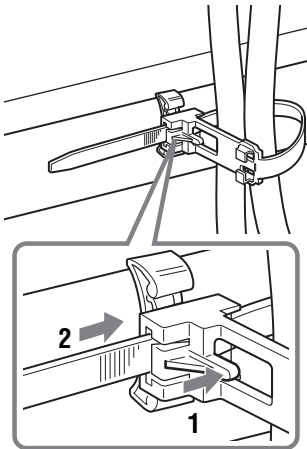

#### Nippusiteen irrottaminen jalustan takaosasta

- 1 Purista nippusiteen kahta kiinnikettä.
- 2 Vedä nippuside irti samalla, kun puristat kiinnikkeitä.

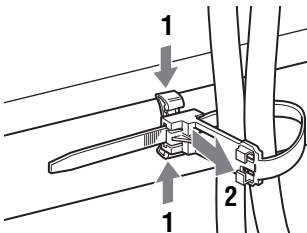

## HDMI-liitäntöillä varustettujen laitteiden kytkeminen

Jalustaan kytkettävien laitteiden kytkennöissä on suositeltavaa käyttää HDMI-kaapeleita.

HDMI-toiminto takaa sekä huippulaatuisen äänen että huippulaatuisen kuvan.

**Televisio ääntä ei voi kuitenkaan kuunnella jalustasta käyttämällä yksinomaan HDMI-liitäntää. Televisio audiolähtö on kytkettävä jalustan audiotuloon optisen kaapelin (tai**

**audiokaapelin\*) avulla, jotta television ääntä voi kuunnella jalustasta.**

**Sony ”BRAVIA” Sync -yhteensopivien laitteiden kytkeminen HDMI-kaapelien avulla helpottaa ”BRAVIA” Sync -toimintojen” käyttöä (sivu 32).**

Kytke virtajohto vasta, kun olet kytkenyt kaikki laitteet jalustaan.

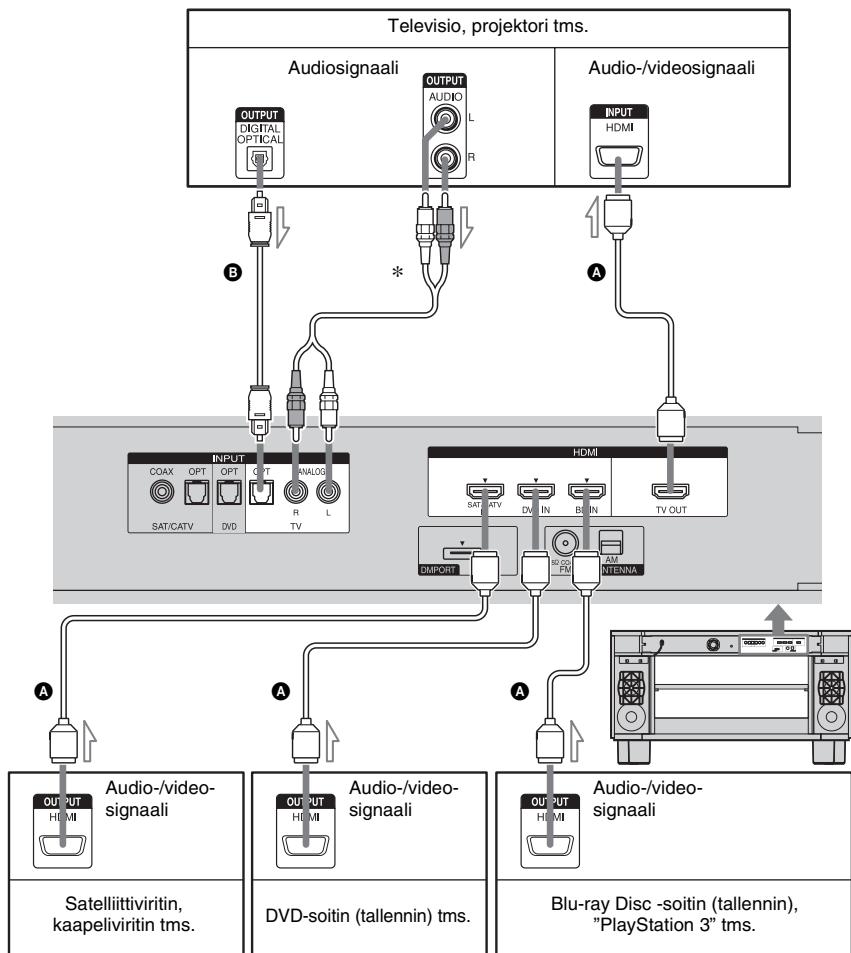

**A** HDMI-kaapeli (lisävaruste)

**B** Optinen kaapeli (vakiovaruste)

\* Audiokaapelia (lisävaruste) voi käyttää, jos televisiossa ei ole DIGITAL OPTICAL OUTPUT -liitäntää.

⚡ : signaalin kulkusuunta

*jatkuu*

#### **Vinkki**

- Kun jalustan HDMI-Ohjaus-toiminto on otettu käyttöön, kytketystä laitteesta siirtyy HDMI-signaali televisioon HDMI-liitännän kautta, vaikka jalustasta olisi katkaistu virta (aktiivinen valmiustila). Voit nauttia laitteen kuvasta ja äänestä televisiossa.

#### **Huomautuksia**

- HDMI-liitäntä on etusijalla, kun laite kytketään jalustan INPUT OPT-, INPUT COAX- ja HDMI-liitäntöihin samanaikaisesti.
- INPUT OPT -liitäntä on etusijalla, jos television audiolähtöliitäntä kytketään sekä jalustan INPUT OPT- että INPUT ANALOG -liitäntöihin.

#### **Tietoja HDMI-liitännöistä**

- Käytä High Speed HDMI -kaapelia. Jos käytät Standard HDMI -kaapelia, 1080p-kuvat eivät ehkä näy oikein.
- Sony suosittelee käyttämään hyväksyttyä HDMI-kaapelia tai Sonyn valmistamaa HDMI-kaapelia.
- Tarkista kytketyn laitteen asennus, jos kuvanlaatu on huono tai jos HDMI-kaapelilla kytketyn laitteen ääni ei kuulu.
- Kytkeyty laite saattaa vaimentaa HDMI-liitännän kautta lähetettävät äänisignaalit (näytteenottotaajuus, bittipituus tms.).
- Äänen voi tulla häiriöitä, jos näytteenottotaajuutta tai kytketystä laitteesta audiosignaaleja lähetettävien kanavien määrää muutetaan.
- Jos kytketty laite ei ole yhteensopiva tekijänoikeuksia suojaavan tekniikan (HDCP) kanssa, HDMI TV OUT -liitännästä ei ehkä lähetetä kuvaa ja/tai ääntä tai niissä voi olla häiriöitä.  
Tarkasta tällöin kytketyn laitteen tekniset ominaisuudet.
- HDMI-DVI-muuntokaapelien käyttäminen ei ole suositeltavaa.
- Kun jalustan signaalilähteeksi valitaan ”TV”, ”FM”, ”AM” tai ”DMPORT”, viimeksi valitun HDMI-tuloliitännän (SAT/CATV, DVD, BD) videosignaali tulee HDMI TV OUT -liitännästä.

## Sellaisten laitteiden kytkeminen, joissa ei ole HDMI-liitäntöjä

Kun kytket DVD-soittimen (tallentimen), satelliittiviritimen ”PlayStation 2”:n tai muun laitteen, jolla ei ole HDMI-liitäntöjä, kytke sen videosaaliliitäntä suoraan televisioon ja audiosignaaliiliitäntä jalustaan käyttämällä INPUT OPT- tai INPUT COAX -liitäntää.

Kaikki kaapeleita ei tarvitse kytkeä. Kytke audiokaapelit laitteissa olevien liitäntöjen mukaan.

Kytke virtajohto viimeisenä.

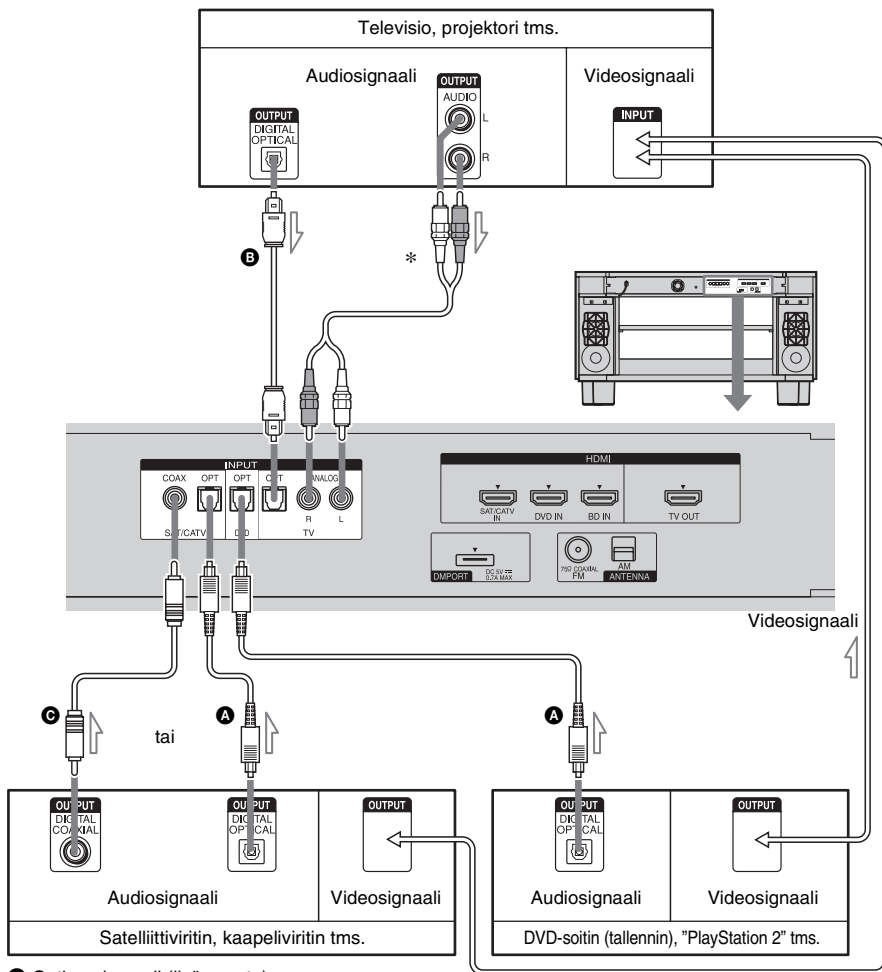

- A Optinen kaapeli (lisävaruste)
- B Optinen kaapeli (vakiovaruste)
- C Digitaalinen koaksiaalikaapeli (lisävaruste)

\* Audiokaapelia (lisävaruste) voi käyttää, jos televisiossa ei ole DIGITAL OPTICAL OUTPUT -liitäntää.

#### **Huomautuksia**

- Valitse jalustan AMP-valikon "CTRL: HDMI" -asetukseksi "OFF", kun kytket laitteita ilman HDMI-liitäntöjä (sivu 34).  
Vaikka "CTRL: HDMI" -asetus on "ON", voit käyttää videonauhuria tai muuta vastaavaa laitetta, jolla ei ole surround-kanavia, kytkemällä sen audio- ja videolähtöliitännät suoraan televisioon jalustan sijaan.
- INPUT OPT -liitäntä on etusijalla, jos television audiolähtöliitäntä kytketään sekä jalustan INPUT OPT- että INPUT ANALOG -liitäntöihin.

## **Kytketyn laitteen äänentoistoasetukset**

Kytketyn laitteen ääni saatetaan toistaa laitteessa määritettyjen asetusten mukaan vain 2-kanavaisessa muodossa. Jos näin on, valitse kytketyn laitteen äänentoiston asetukseksi monikanavainen muoto (PCM, DTS, Dolby Digital). Lisätietoja audiolähtöasetuksista on kytketyn laitteen käyttöohjeissa.



## DIGITAL MEDIA PORT -sovittimen kytkeminen

Kytkemällä DIGITAL MEDIA PORT -sovittimen voit kuunnella kytketyn laitteen ääntä jalustan kautta.

Kytke virtajohto viimeisenä.

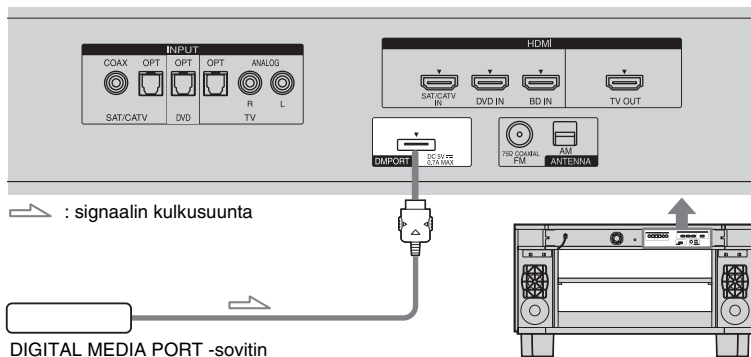

### Huomautuksia

- Älä kytke DIGITAL MEDIA PORT -sovitinta jalustaan tai irrota sitä jalustasta, kun jalustan virta on kytketty.
- Kun kytket DIGITAL MEDIA PORT -sovittimen, varmista, että liittimessä oleva nuoli ja DMPORT-liitännässä oleva nuoli ovat kohdakkain. Voit irrottaa DIGITAL MEDIA PORT -sovittimen pitämällä **A**-painikkeita painettuina ja vetämällä liittimen irti.

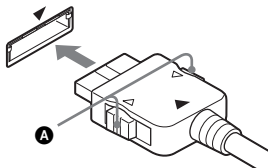

## Virtajohdon kytkeminen

Ennen kuin kytket jalustan virtajohdon pistorasiaan, kytke kaikki muut laitteet tai televisiot laitteeseen.

### **Huomautus**

- Kytke laite pistorasiaan, johon on esteetön pääsy. Jos laite toimii epänormaalisti, irrota pistoke pistorasiasta välittömästi.

Lisätietoja on sulkeissa olevilla sivuilla.

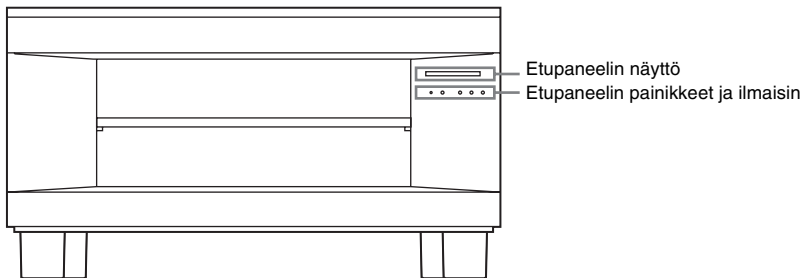

## Etupaneelin painikkeet ja ilmaisimet

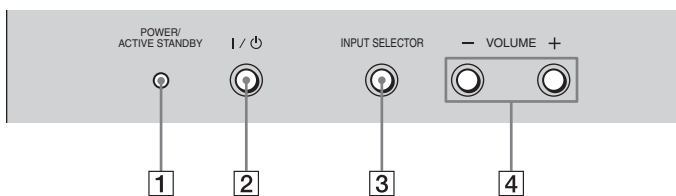

### 1 POWER/ACTIVE STANDBY -ilmaisimet

Palaa seuraavasti:

Vihreä: Jalusta on käytössä.

Oranssi: HDMI-ohjaus-toiminto on käytössä, kun jalusta ei ole käytössä.

Ei pala: Jalusta ei ole käytössä eikä HDMI-ohjaus-toiminto ole käytössä.

### 2 I/⏻ (päällä/valmiustila)

Kytke tai katkaise jalustan virta painamalla painiketta.

### 3 INPUT SELECTOR

Valitse toistettava signaalilähde painamalla painiketta.

Aina kun painat painiketta, signaalilähde muuttuu seuraavassa järjestyksessä:

TV → BD → DVD → SAT/CATV → FM → AM → DMPORT → TV .....

### 4 VOLUME +/-

Paina, jos haluat säätää äänenvoimakkuutta.

# Etupaneelin näyttö

## Tietoja etupaneelin näytön ilmaisimista

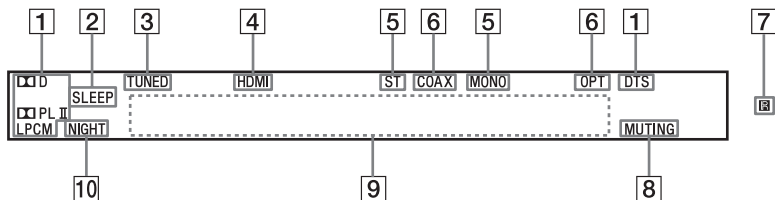

### 1 Äänimuodon ilmaisimet

Kulloinkin palaa käsiteltävänä olevan äänimuodon ilmaisimilla.

**D** : Dolby Digital

**PLII** : Dolby Pro Logic II

LPCM : lineaarinen PCM

DTS : DTS

### 2 SLEEP (41)

Vilkkuu, kun uniajastintoiminto on käytössä.

### 3 TUNED (25)

Palaa kuunneltaessa radioasemaa.

### 4 HDMI (13, 43)

Palaa, kun käytössä on HDMI-laite.

### 5 ST/MONO (25)

Palaa radion stereo- tai monotilan mukaan.

### 6 COAX/OPT

Palaa käytössä olevan kaapelin tyypin mukaan.

### 7 R (kaukosäätimen tunnistin) (44)

Suuntaa kaukosäädin tähän.

### 8 MUTING

Palaa, kun ääni on mykistetty.

### 9 Ilmoitusalue

Näyttää äänenvoimakkuuden, valitun signaalilähteen, audiotulosignaalin jne.

### 10 NIGHT (31)

Palaa NIGHT-tilassa.

## Kaukosäädin

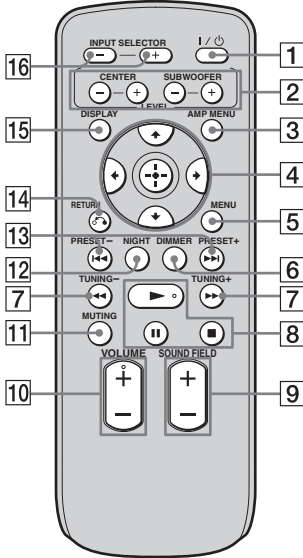

### Jalustan ohjauksessa käytettävät painikkeet

- 1 I/O (päällä/valmiustila)  
Kytke tai katkaise jalustan virta painamalla painiketta.
- 2 LEVEL  
Säädä keski- ja bassokaiuttimien äänenvoimakkuuksia painamalla painiketta. Tätä asetusta käytetään kaikissa äänikentissä.
- 3 AMP MENU  
Paina, jos haluat tuoda jalustan valikon esiin (sivu 38).
- 4 ←, ↑, ↓, → tai (+)  
Valitse asetukset painamalla ←, ↑, ↓ tai →. Vahvista sitten valinta painamalla (+).
- 5 MENU  
Paina, jos haluat esivirittää radioaseman tai nimetä esiviritetyn aseman (sivu 25, 27).
- 6 DIMMER  
Painamalla tätä voit valita etupaneelin näytön kirkkauden. Tasoja on kaksi.

- 7 TUNING +/-  
Painamalla tätä voit valita radioaseman (sivu 25, 26).
- 9 SOUND FIELD +/-  
Paina, jos haluat valita äänikentän (sivu 29).
- 10 VOLUME +/-  
Paina, jos haluat säätää äänenvoimakkuutta.
- 11 MUTING  
Painamalla tätä voit mykistää äänen.
- 12 NIGHT  
Tätä painamalla voit ottaa käyttöön NIGHT-tila-toiminnon (sivu 31).
- 13 PRESET +/-  
Painamalla tätä voit valita esiviritetyn radioaseman (sivu 26).
- 14 RETURN  
Painamalla tätä voit palata edelliseen valikkoon.
- 15 DISPLAY  
Painamalla tätä voit muuttaa etupaneelin näytössä näkyviä tietoja.
- 16 INPUT SELECTOR +/-  
Painamalla tätä voit valita tulosignaalin lähteen, kuten virittimen tai jonkin kytketyn laitteen.  
Aina kun painat painiketta, signaalilähde muuttuu seuraavassa järjestyksessä:  
TV ↔ BD ↔ DVD ↔ SAT/CATV ↔  
FM ↔ AM ↔ DMPORT ↔ TV .....

### Painikkeet, joilla ohjataan DMPORT-liitännän kautta kytkettyjä laitteita

- Seuraavat selostukset ovat vain esimerkkejä. Seuraavassa kuvatut toiminnot eivät ehkä ole mahdollisia laitteen ominaisuuksista riippuen tai ne voivat olla erilaisia kuin kuvauksissa.
- 4 ←, ↑, ↓, → tai (+)  
Painamalla tätä voit valita valikkokohteen ja vahvistaa valinnan.
  - 5 MENU  
Painamalla tätä voit tuoda MENU-valikon näkyviin.
  - 7 ◀▶▶▶  
Painamalla tätä jonkin aikaa toiston aikana voit pikasiirtää levyä taakse- tai eteenpäin.

**8** ► (toisto) / || (tauko) / ■ (pysäytys)

Toistotilan painikkeet.

**13** ◀◀/▶▶

Painamalla tätä voit ohittaa jaksoja.

**14** ↶ RETURN

Painamalla tätä voit palata edelliseen valikkoon.

**15** DISPLAY

Painamalla tätä voit valita etupaneelin näyttöasetuksen.

## Television katseleminen

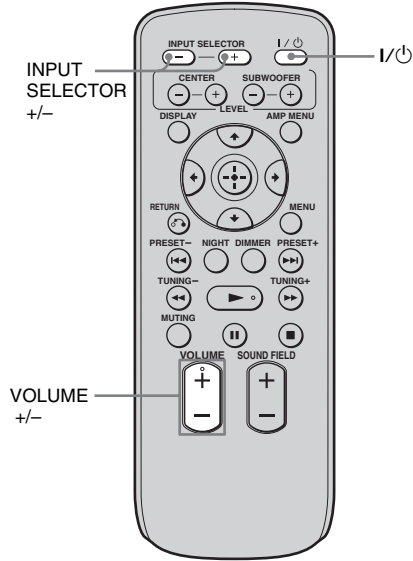

- 1** Kytke televisioon virta ja valitse kanava.  
Lisätietoja on television käyttöohjeessa.
- 2** Kytke jalustaan virta.
- 3** Paina toistuvasti INPUT SELECTOR + tai -, kunnes etupaneelin näytössä näkyy "TV".
- 4** Säädä äänenvoimakkuutta painamalla VOLUME +/-.

**Vinkki**

- Ääni saattaa kuulua television kaiuttimesta. Alenna tällöin television kaiuttimen äänenvoimakkuus mahdollisimman hiljaiseksi.

## Muiden laitteiden käyttäminen

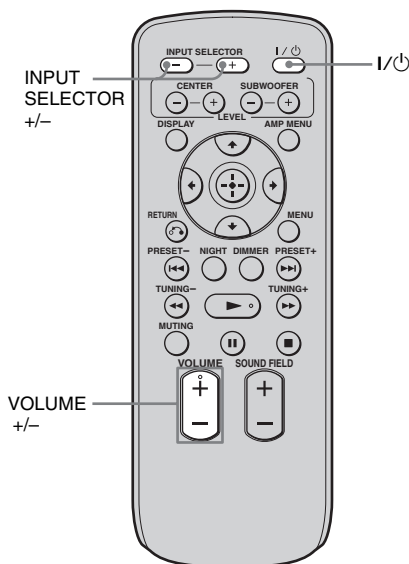

## Satelliittivirittimen tai kaapelivirittimen käyttäminen

- 1** Kytke televisioon virta.  
Lisätietoja on television käyttöohjeessa.
- 2** Kytke satelliitti-/kaapelivirittimen ja jalustaan virta.
- 3** Paina toistuvasti INPUT SELECTOR + tai -, kunnes etupaneelin näytössä näkyy "SAT/CATV".
- 4** Muuta television signaalilähdettä.  
Lisätietoja on television käyttöohjeessa.
- 5** Säädä äänenvoimakkuutta painamalla VOLUME +/-.

### Vinkki

- Ääni saattaa kuulua television kaiuttimesta. Alenna tällöin television kaiuttimen äänenvoimakkuus mahdollisimman hiljaiseksi.

## Blu-ray Disc-, DVD-, "PlayStation 2"- tai "PlayStation 3"-laitteiden käyttäminen

- 1** Kytke televisioon virta.
- 2** Kytke virta Blu-ray Disc-/DVD-soittimeen (tallentimeen), "PlayStation 2"- tai "PlayStation 3"-pelikonsoliin sekä jalustaan.
- 3** Paina toistuvasti INPUT SELECTOR + tai -, kunnes etupaneelin näytössä näkyy "BD" tai "DVD".
- 4** Muuta television signaalilähdettä.  
Lisätietoja on television käyttöohjeessa.
- 5** Aloita levyn toisto.

### Vinkki

- Voit toistaa Dolby True HD-, Dolby Digital Plus- tai DTS-HD-muotoisia signaalilähteitä niitä tukevissa kytketyissä laitteissa, mutta tämä jalusta tukee vain Dolby Digital- tai DTS-muotoja. Jos toistat tällaisia korkealaatuisia äänimuotoja, valitse kytketyn laitteen äänilähtöasetukseksi monikanavainen PCM, jos se on mahdollista.

## DMPORT-liitäntään kytketyn laitteen käyttäminen

- 1** Paina toistuvasti INPUT SELECTOR + tai -, kunnes etupaneelin näytössä näkyy "DMPORT".
- 2** Aloita toisto kytketyssä laitteessa.

### Vinkki

- Kannettavien äänilaitteiden äänenlaatu on Portable Audio Enhancer -toiminnon ansiosta erinomainen kaikissa äänikentissä lukuun ottamatta "STANDARD"-kenttää.

#### **Huomautuksia**

- Kun kytket DIGITAL MEDIA PORT -sovittimen videolähtöliitännän television videotuloliitännään, valitse jalustan AMP-valikossa "CTRL: HDMI" -asetukseksi "OFF" (sivu 34). DIGITAL MEDIA PORT -sovittimeen kytketyn laitteen kuva ei näy televisiossa, jos "CTRL: HDMI" -asetus on "ON".
- Jos haluat nauttia laitteen äänestä ilman kuvaa, kun "CTRL: HDMI" -asetus on "ON", katkaise ensin virta televisiosta ja katkaise ja kytke sitten jalustan virta. Jos kytket ensin virran jalustaan ja katkaiset sitten televisiosta virran, kaikista televisioon kytketyistä laitteista katkeaa virta HDMI-ohjaus-toiminnon vuoksi.



## Radion toiminnot

# Radioasemien esivirittäminen

Voit esivirittää 20 FM-asemaa ja 10 AM-asemaa. Varmista ennen virittämistä, että äänenvoimakkuus on säädetty minimiin.

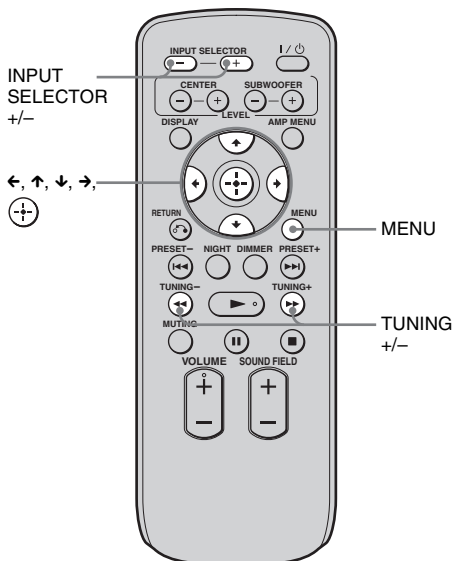

- 1** Paina toistuvasti INPUT SELECTOR + tai -, kunnes etupaneelin näytössä näkyy "FM" tai "AM".
- 2** Pidä TUNING + tai - painettuna, kunnes automaattinen haku alkaa.  
Haku päättyy, kun järjestelmä löytää aseman. "TUNED" ja "ST" (stereoääninen ohjelma) syttyvät etupaneelin näytössä. "MONO" syttyy monoäänisen ohjelman merkiksi.
- 3** Paina MENU.
- 4** Paina toistuvasti ↑/↓, kunnes etupaneelin näytössä lukee "Memory?".

- 5** Paina ⊕.

Pikavalintanumero tulee etupaneelin näyttöön.

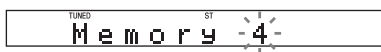

- 6** Valitse haluamasi pikavalintanumero ↑/↓-painikkeilla.

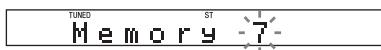

- 7** Paina ⊕.

Etupaneelin näytössä lukee "Complete!" ja asema tallennetaan.



- 8** Paina MENU.

- 9** Tallenna muut asemat toistamalla vaiheita 2 - 8.

## Pikavalintanumeron muuttaminen

Aloita uudelleen vaiheesta 3.

## Radion kuunteleminen

Esiviritä radioasemat ensin jalustan muistiin (lisätietoja on kohdassa ”Radioasemien esivirittäminen” (sivu 25)).

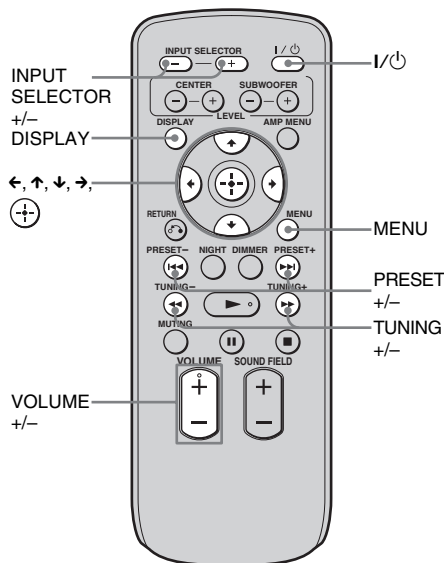

**1** Paina toistuvasti INPUT SELECTOR + tai -, kunnes etupaneelin näytössä näkyy ”FM” tai ”AM”.

Käyttöön tulee viimeksi kuunneltu asema.

**2** Valitse esiviritetty asema painamalla toistuvasti PRESET + tai -.

Aina kun painat painiketta, jalusta siirtyy johonkin esiviritettyyn asemaan.

**3** Säädä äänenvoimakkuutta painamalla VOLUME +/-.

## Radion sammuttaminen

Katkaise virta jalustasta painamalla I/⏻. Voit siirtyä johonkin toiseen toimintoon painamalla INPUT SELECTOR + tai -.

## Muiden kuin esiviritettyjen asemien kuunteleminen

Käytä manuaalista tai automaattista viritystä vaiheessa 2.

Voit käyttää manuaalista viritystä painamalla toistuvasti TUNING + tai -.

Voit käyttää automaattista viritystä pitämällä painiketta TUNING + tai - painettuna.

Automaattinen viritys pysähtyy, kun jalusta löytää aseman. Voit lopettaa automaattisen virituksen painamalla TUNING + tai -.

## Jos FM-lähetyksessä on häiriöitä

Jos FM-lähetyksessä on häiriöitä, voit valita monovastaanoton. Tämän jälkeen ääni ei ole stereofoninen, mutta se kuuluu aiempaa paremmin.

**1** Paina MENU.

**2** Paina toistuvasti ↑/↓, kunnes etupaneelin näytössä näkyy ”FM Mode?” ja paina sitten ⊕ tai →.

**3** Valitse ”MONO” ↑/↓-painikkeilla.

- STEREO: Stereovastaanotto.
- MONO: Monovastaanotto.

**4** Paina ⊕.

Asetus on tehty.

**5** Paina MENU.

### Vinkki

- Voit parantaa vastaanottoa suuntaamalla FM-johtoantennin (vakiovaruste) uudelleen.

## Esiviritettyjen asemien nimeäminen

Voit antaa nimen esiviritetyille asemille. Nimi (esimerkiksi "XYZ") näkyy etupaneelin näytössä, kun asema valitaan.

Kullekin esiviritetylle asemalle voi määrittää vain yhden nimen.

### Huomautus

- RDS (Radio Data System) -järjestelmän (sivu 28) esiviritetyille asemille ei voi antaa nimiä.

**1** Paina toistuvasti **INPUT SELECTOR + tai -**, kunnes etupaneelin näytössä näkyy "FM" tai "AM".

Käyttöön tulee viimeksi kuunneltu asema.

**2** Valitse nimettävä esiviritetty asema painamalla toistuvasti painiketta **PRESET + tai -**.

**3** Paina **MENU**.

**4** Paina toistuvasti **↑/↓**, kunnes etupaneelin näytössä lukee "Name In?".



**5** Paina **+**.

**6** Kirjoita nimi **←/↑/↓/→**-painikkeilla.

Valitse merkki **↑/↓**-painikkeilla ja siirrä sitten kohdistinta **→**-painikkeella.

Radioaseman nimeen voi lisätä kirjaimia, numeroita ja muita erikoismerkkejä.

### Virhenäppäilyyn korjaaminen

Paina toistuvasti **←/→**-painikkeita, kunnes muutettava merkki alkaa vilkkua, ja valitse sitten haluamasi merkki **↑/↓**-painikkeilla.

**7** Paina **+**.

Etupaneelin näytössä lukee "Complete!" ja aseman nimi tallennetaan.



**8** Paina **MENU**.

### Vinkki

- Voit tarkastaa taajuuden etupaneelin näytöstä painamalla toistuvasti **DISPLAY**.

## Aseman nimen tai taajuuden katsominen etupaneelin näytöstä

Kun julistan asetuksena on "FM" tai "AM", voit tarkastaa taajuuden etupaneelin näytöstä.

### Paina **DISPLAY**.

Aseman nimi ja taajuus vuorottelevat etupaneelin näytössä kullakin **DISPLAY**-painikkeen painalluksella.

### Vinkkejä

- Aseman nimi tulee näkyviin, jos esiviritetylle asemalle on annettu nimi.
- Etupaneelin näytössä näkyvä taajuus vaihtuu nimeksi muutaman sekunnin kuluessa.

# RDS (Radio Data System) -järjestelmän käyttäminen

## Tietoja RDS (Radio Data System) -järjestelmästä

Radio Data System (RDS) on järjestelmä, jonka avulla radioasemat voivat lähettää tavallisen ohjelmasignaalin mukana lisätietoja. Tällä virittimellä voi käyttää monia RDS-ominaisuuksia, kuten aseman nimen näyttöä. RDS-ominaisuudet ovat käytettävissä vain FM-asemissa\*.

\* Kaikki FM-asemat eivät tarjoa RDS-palvelua eivätkä samanlaisia palveluja. Jos RDS-järjestelmä ei ole sinulle tuttu, kysy paikallisilta radioasemilta tietoja alueesi RDS-palveluista.

## RDS-lähetysten vastaanottaminen

**Valitse asema FM-alueelta.**

Kun virität RDS-tietoja lähettävän aseman, etupaneelin näytössä näkyvä taajuus vaihtuu aseman nimeen\*.

\* Jos RDS-lähetystä ei vastaanoteta, aseman nimi ei näy etupaneelin näytössä.

### **Huomautus**

- RDS-ominaisuudet eivät ehkä toimi oikein, jos asema ei välitä RDS-signaalia oikein tai jos signaali on heikko.

### **Vinkki**

- Kun aseman nimi on näytössä, voit tarkastaa taajuuden painamalla toistuvasti DISPLAY.

# Surround-äänien kuunteleminen

## Äänikentän valitseminen

Tämä jalusta tuottaa monikanavaisen surround-äänien. Voit valita jonkin jalustan valmiiksi ohjelmoiduista ja optimoiduista äänikentistä.

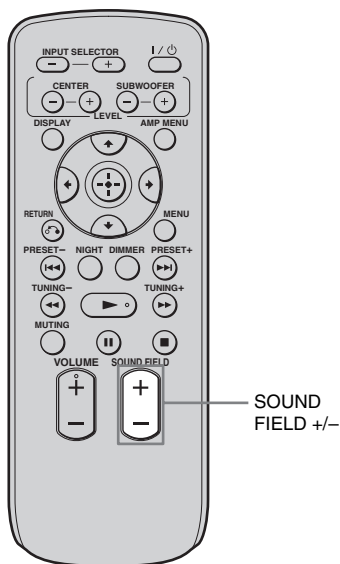

### Paina SOUND FIELD +/-.

Käytössä oleva äänikenttä tulee näkyviin etupaneelin näyttöön.



Näyttö muuttuu jokaisella SOUND FIELD +/- -painikkeen painalluksella seuraavasti:

STANDARD ↔ MOVIE ↔ DRAMA ↔ NEWS ↔ SPORTS ↔ GAME ↔ MUSIC ↔ JAZZ  
↔ CLASSIC ↔ ROCK ↔ POP ↔ LIVE ↔ FLAT ↔ STANDARD .....

## Käytettävissä olevat äänikentät

Soveltuva lähde	Äänikenttä	Tehoste
Kaikki	STANDARD	Soveltuu erilaisille lähteille.
Kuvälähde	MOVIE*	Toistaa äänet voimakkaina ja luonnollisina sekä selkeästi erottuvilla puheäänillä.
	DRAMA*	Soveltuu parhaiten televisiodraamoihin.
	NEWS*	Toistaa uutistenlukijan äänen selkeästi.
	SPORTS*	Toistaa urheiluselostukset selkeinä ja äänet, kuten kannustushuudot jne., todentuntuisesti surround-tehosteilla.
	GAME*	Tuottaa voimakkaan ja todentuntuisen äänen, joka soveltuu erinomaisesti videopelisiin.
	MUSIC*	Soveltuu parhaiten musiikkiohjelmiin ja Blu-ray Disc- tai DVD-levyjen musiikkivideoihin.
Musiikkilähde	JAZZ	Tuottaa jazz-klubin kaltaisen ääniympäristön.
	CLASSIC	Tuottaa klassisen musiikin konsertin kaltaisen ääniympäristön.
	ROCK	Tuottaa voimakkaan äänen, joka soveltuu parhaiten rockmusiikin kuunteluun.
	POP	Tuottaa keveän äänen, joka soveltuu parhaiten popmusiikin kuunteluun.
	LIVE	Tuottaa elävän esityksen kaltaisen ääniympäristön.
	FLAT	Toistaa musiikin stereona ilman tehosteita.

\* Nämä äänikentät eivät ole käytettävissä, kun ”DMPOR” valitaan painamalla INPUT SELECTOR.

### Vinkkejä

- Kullekin signaalilähteelle voi valita erilaisen äänikentän.
- ”DMPOR”-signaalilähteen oletusäänikenttä on ”FLAT”, ja muiden signaalilähteiden oletusäänikenttä on ”STANDARD”.
- Kun ”DMPOR” valitaan painamalla INPUT SELECTOR, keskikaiuttimesta ei kuulu mitään.
- Jotkin signaalilähteet, kuten monoääniset ohjelmat, eivät tuota mitään ääntä joissakin kaiuttimissa.
- Keskikaiuttimesta ei kuulu mitään, jos käytössä on mikä tahansa musiikkilähteelle soveltuva äänikenttä.
- Jos painat Sony-television kaukosäätimen THEATRE-painiketta, kun ”CTRL: HDMI” -asetus on ”ON”, äänikentäksi vaihtuu ”MOVIE” (ei kaikissa Sony-televioissa).

## Äänen kuunteleminen alhaisella voimakkuudella (NIGHT-tila)

Tämän toiminnon avulla voit nauttia äänitehosteista ja kuulla keskustelun selkeästi myös alhaisella äänenvoimakkuudella. Tästä toiminnoista on hyötyä yöaikaan kuunneltaessa.

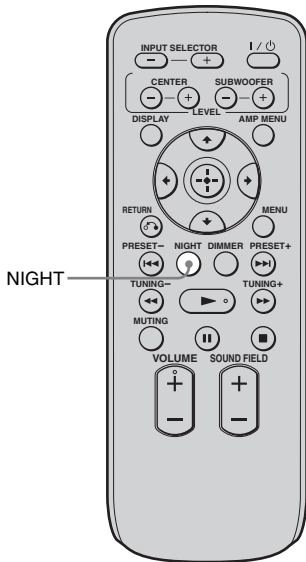

### Paina NIGHT.

Voit poistua yötilasta painamalla NIGHT kerran.

### Vinkki

- Voit kuunnella Dolby Digital -ääntä hiljaisella äänenvoimakkuudella AUDIO DRC -toiminnon (sivu 40) avulla.

## "BRAVIA" Sync -toiminnot

# Tietoja "BRAVIA" Sync -toiminnosta

Jos kytket Sony-laitteita, jotka ovat yhteensopivia "BRAVIA" Sync -toiminnon kanssa HDMI-kaapelilla (lisävaruste), laitteiden käyttäminen helpottuu seuraavasti.

- Toisto yhdellä painalluksella: Jos aloitat toiston jossakin laitteessa, kuten Blu-ray Disc-tai DVD-soittimessa (tallentimessa), televisio kytkeytyy automaattisesti päälle ja alkaa vastaanottaa kyseistä HDMI-tulosignaalia.
- Järjestelmän äänenhallinta: Kun katselet televisiota, voit valita, toistetaanko ääni television vai jalustan kaiuttimien kautta.
- Järjestelmän virrankatkaisu: Kun katkaiset television virran, myös jalustan ja kytkettyjen laitteiden virran katkeavat.

"BRAVIA" Sync on yhteensopiva HDMI-ohjaustoiminnolla varustettujen Sonyn televisioiden, Blu-ray Disc-/DVD-soittimien, AV-vahvistimien tms. kanssa.

HDMI-OHJAUS on ohjaustoimintostandardi, jota käytetään CEC (Consumer Electronics Control) -laitteiden HDMI (High-Definition Multimedia Interface) -toiminnoissa.

### HDMI-ohjaus-toiminto ei toimi oikein seuraavissa tapauksissa:

- Tämä jalusta kytketään laitteeseen, joka ei ole yhteensopiva HDMI-Ohjaus-toiminnon kanssa.
- Jalustan ja laitteiden kytkennässä käytetään jotakin muuta kuin HDMI-liitäntää.

On suositeltavaa käyttää tämän jalustan kanssa laitteita, joissa on "BRAVIA" Sync -toiminto.

#### Huomautus

- HDMI-ohjaus-toiminto ei ehkä voi käyttää kaikkien laitteiden kanssa. Katso lisätietoja kytketyn laitteen käyttöohjeista.

## "BRAVIA" Sync -toiminnon valmistelu

Voit käyttää "BRAVIA" Sync -toimintoa, kun otat kytketyn laitteen HDMI-ohjaus-toiminnon käyttöön.

Kun kytket Sonyn television HDMI-ohjaus-toiminnon avulla, voit ottaa myös jalustan ja kytketyn laitteen HDMI-ohjaus-toiminnot käyttöön valitsemalla HDMI-ohjaus-toiminnon televisiosta.

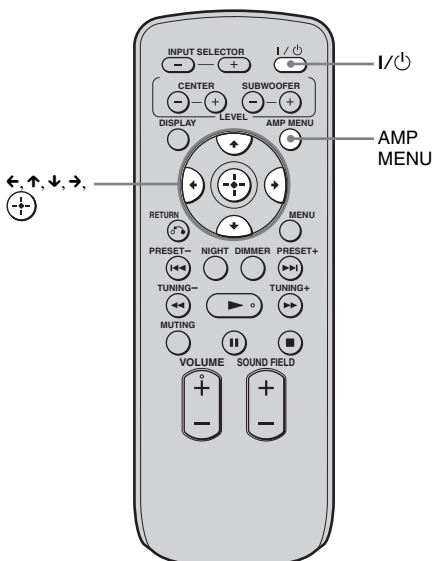

- 1** Varmista, että jalusta on kytketty televisioon ja kytkettäviin laitteisiin (joiden tulee olla yhteensopivia HDMI-ohjaus-toiminnon kanssa) HDMI-kaapeleilla (lisävaruste).
- 2** Kytke virta jalustaan, televisioon ja kytkettyihin laitteisiin.
- 3** Valitse jalustasta se tuloliitäntä, johon kytketyn laitteen kuvaa haluat katsoa (SAT/CATV, DVD, BD), ja valitse sitten televisiosta HDMI-tulo niin, että kytketyn laitteen kuva tulee näkyviin.



#### 4 Tuo television valikkoon näkyviin HDMI-laitteiden luettelo ja aseta HDMI-ohjaus-toiminto käyttöön kytketyille laitteille.

Jalustan ja kytketyn laitteen HDMI-ohjaus-toiminnot otetaan käyttöön samanaikaisesti. Etupaneelin näytössä näkyy "SCANNING" asetuksen aikana. Kun asetus on tehty, etupaneelin näytössä näkyy "COMPLETE". Odota, kunnes asetus on valmis.

##### Huomautus

- Lisätietoja television ja kytkettyjen laitteiden asetuksista on niiden käyttöohjeissa.

#### Jos "SCANNING"- tai "COMPLETE"-tekstit eivät näy, kun edellä mainitut vaiheet suoritetaan

Ota jalustan ja kytketyn laitteen HDMI-ohjaus-toiminnot käyttöön erikseen.

**1** Paina AMP MENU.

**2** Paina ↑/↓ toistuvasti, kunnes "SET HDMI" tulee näkyviin, ja paina sitten ⊕ tai →.

**3** Paina ↑/↓ toistuvasti, kunnes "CTRL: HDMI" tulee näkyviin ja paina sitten ⊕ tai →.

**4** Valitse "ON" painamalla ↑/↓.

**5** Paina AMP MENU.

AMP-valikko poistuu näytöstä. HDMI-ohjaus-toiminto otetaan käyttöön.

**6** Ota kytketyn laitteen HDMI-ohjaus-toiminto käyttöön.

Lisätietoja kytketyn laitteen asetuksista on sen käyttöohjeissa.

**7** Valitse jalustasta tuloliitäntä, johon kytkettyä laitetta haluat ohjata HDMI-ohjaus-toiminnolla (SAT/CATV, DVD, BD) ja toista sitten vaihe 6.

#### Laitteen lisääminen tai uudelleenkytkeminen

Suorita vaiheet kohdissa ""BRAVIA" Sync-toiminnon valmistelu" ja "Jos "SCANNING"-tai "COMPLETE"-tekstit eivät näy, kun edellä mainitut vaiheet suoritetaan" uudelleen.

##### Huomautuksia

- Järjestelmän äänenhallinta ei ole käytettävissä jalustan HDMI-ohjaus-toiminnon käyttöönoton aikana.
- Jos kytketyn laitteen HDMI-ohjaus-toimintoa ei voi ottaa samanaikaisesti käyttöön television "HDMI-OHJAUS"-toiminnon kanssa, ota HDMI-ohjaus-toiminto käyttöön kytketyn laitteen valikosta.
- Lisätietoja television ja kytkettyjen laitteiden asetuksista on niiden käyttöohjeissa.



##### Vinkki

- Jalustan HDMI-ohjaus-toiminnon oletusasetus on "ON".

## HDMI-ohjaus-toiminnon poistaminen käytöstä

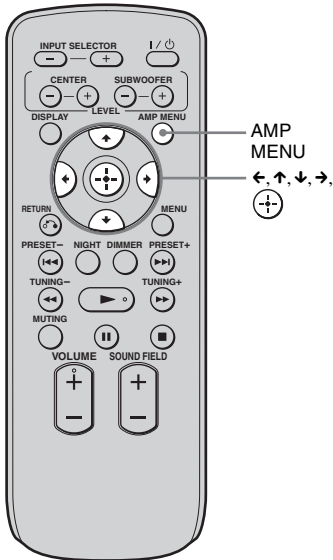
Poista HDMI-ohjaus-toiminto käytöstä, kun kytket laitteita, jotka eivät ole ”BRAVIA” Sync -yhteensopivia tai joissa ei ole HDMI-liitäntäjä tms.



- 1** Paina AMP MENU.
- 2** Paina ↑/↓ toistuvasti, kunnes ”SET HDMI” tulee näkyviin, ja paina sitten  tai →.
- 3** Valitse ”CTRL: HDMI” painamalla ↑/↓ ja paina sitten  tai →.
- 4** Valitse ”OFF” painamalla ↑/↓.
- 5** Paina AMP MENU.  
AMP-valikko poistuu näytöstä.

## Blu-ray Disc- ja DVD-levyt

(Toisto yhdellä painalluksella)

**Aloita toisto kytketyssä laitteessa.**

Televisio kytkeytyy automaattisesti päälle ja alkaa vastaanottaa kyseistä HDMI-tulosignaalia.

### Vinkki

- Vaikka jalustasta on katkaistu virta (aktiivinen valmiustila), kytketystä laitteesta siirtyy HDMI-signaali televisioon HDMI-liitännän kautta. Voit nauttia laitteen kuvasta ja äänestä televisiossa.

### Huomautus

- Ohjelman alusta saattaa jäädä osa pois joissakin televisiomalleissa.

# Television äänen toistaminen jalustasta

## (Järjestelmän äänenhallinta)

Television äänen saa kuulumaan jalustan kaiuttimien kautta yksinkertaisen toimenpiteen avulla. Lisätietoja on television mukana toimitetuissa käyttöohjeissa.

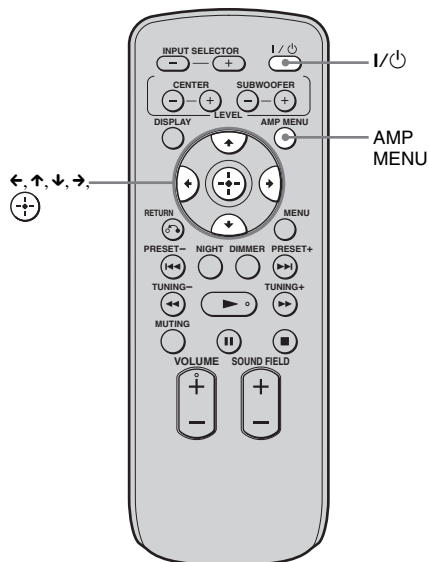

**Kytke jalustaan virta painamalla I/⏻.**

Ääni kuuluu jalustan kaiuttimien kautta. Ääni kuuluu television kaiuttimien kautta, kun jalustan virta katkaistaan.

### Huomautuksia

- Jos television virta kytketään ennen jalustan virran kytkemistä, television ääntä ei kuulu hetkeen.
- Järjestelmän äänenhallinta -toimintoa ei voi käyttää, jos kytkettävässä televisiossa ei ole Järjestelmän äänenhallinta -toimintoa.

### Vinkki

- Voit säätää jalustan äänenvoimakkuutta tai mykistää jalustan äänen television kaukosäätimellä.

## Äänitason rajoitus -toiminnon käyttäminen

Kun Järjestelmän äänenhallinta -toiminto on käytössä ja signaalin lähetyksessä siirtyy television kaiuttimesta jalustan kaiuttimeen automaattisesti, jalustasta voi kuulua voimakas ääni jalustan äänenvoimakkuusasetuksesta riippuen. Voit välttää tämän rajoittamalla äänenvoimakkuuden korkeinta tasoa.

- 1 Paina AMP MENU.**
- 2 Paina ↑/↓ toistuvasti, kunnes ”SET HDMI” tulee näkyviin, ja paina sitten ⊕ tai →.**
- 3 Paina ↑/↓ toistuvasti, kunnes ”VOL LIMIT” tulee näkyviin, ja paina sitten ⊕ tai →.**
- 4 Valitse äänenvoimakkuuden korkein taso ↑/↓-painikkeilla.**

Äänenvoimakkuuden korkein taso muuttuu seuraavasti:

MAX ↔ 49 ↔ 48 ..... 2 ↔ 1 ↔ MIN

- 5 Paina AMP MENU.**

AMP-valikko poistuu näytöstä.

### Huomautuksia

- Tämä toiminto on käytettävissä vain, jos HDMI-ohjaus-toiminto on käytössä.
- Tämä toiminto ei ole käytettävissä, jos äänentoisto siirretään jalustan kaiuttimesta television kaiuttimeen.

### Vinkkejä

- Äänenvoimakkuuden korkein taso on suositeltavaa asettaa hieman normaalia kuuntelutasoa alhaisemmaksi.
- Valittu äänenvoimakkuuden korkein taso ei vaikuta jalustan tai kaukosäätimen VOLUME +/- -painikkeiden toimintaan.
- Jos et halua rajoittaa äänenvoimakkuutta, valitse ”MAX”.

## Jalustan, television ja kytkettyjen laitteiden virran katkaiseminen

### (Järjestelmän virrankatkaisu)

Kun television virta katkaistaan television kaukosäätimen POWER-painikkeesta, jalustan ja kytkettyjen laitteiden virrat katkaistaan automaattisesti.

#### Vinkki

- Jos televisio suljetaan ja televisio siirtyy valmiustilaan, jalustan virrankulutus laskee, kun virransäästötoiminto on käytössä.

#### Huomaus

- Kytkettyjen laitteiden virrat eivät ehkä katkea, jos niiden tilat eivät salli sitä. Lisätietoja on kytkettyjen laitteiden käyttöohjeissa.

## Virransäästötoiminnon käyttäminen

Jos ”BRAVIA” Sync -yhteensopiva televisio on kytketty jalustaan ja jalusta on aktiivisessa valmiustilassa, HDMI-signaalin lähetyksen keskeytyttyä ja virrankulutus laskee, kun televisio suljetaan.

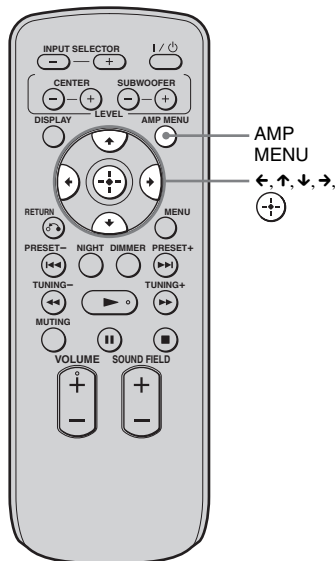

- 1** Paina AMP MENU.
- 2** Paina  $\uparrow/\downarrow$  toistuvasti, kunnes ”SET HDMI” tulee näkyviin, ja paina sitten  $\leftarrow$  tai  $\rightarrow$ .
- 3** Valitse ”POWER SAVE” painamalla  $\uparrow/\downarrow$  ja paina sitten  $\leftarrow$  tai  $\rightarrow$ .
- 4** Valitse asetus  $\uparrow/\downarrow$ -painikkeilla.
  - ON: Vähentää virrankulutusta aktiivisessa valmiustilassa. HDMI-signaalia lähetetään vain, kun televisio on päällä.
  - OFF: Ei vähennystä. HDMI-signaalia lähetetään keskeytyksettä, vaikka jalustasta katkaistaan virta (aktiivinen valmiustila).

## 5 Paina AMP MENU.

AMP-valikko poistuu näytöstä.

### **Huomautuksia**

- Virransäästötoiminto ei ehkä toimi kaikissa "BRAVIA" Sync -yhteensopivissa televisioissa. Valitse tällöin "POWER SAVE" -asetukseksi "OFF".
- Joillakin laitteilla voi kestää jonkin aikaa, ennen kuin kuva tulee näkyviin tai ääni alkaa kuulua.

## Lisäasetukset

# Vahvistinvalikon asetukset ja säädöt

## AMP-valikon käyttäminen

Voit määrittää seuraavat asetukset kaukosäätimen AMP MENU -painikkeella. Oletusasetukset on allervii vattu.

### AMP MENU

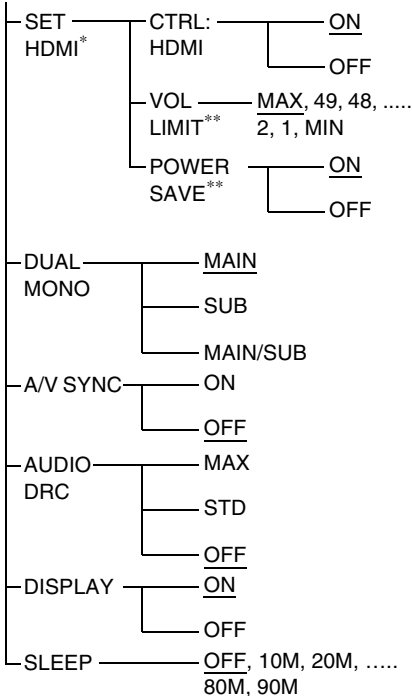

\* Lisätietoja on kohdassa ""BRAVIA"" Sync -toiminnot" (sivu 32).

\*\* Tämä asetus näkyy vain, kun "CTRL: HDMI" -asetuksena on "ON".

**1** Avaa AMP-valikko painamalla AMP MENU.

**2** Valitse vaihtoehto ja asetus painamalla toistuvasti </>/</>/</>.

**3** Poistu AMP-valikosta painamalla AMP MENU.

### Vinkki

• Nämä asetukset jäävät voimaan, vaikka virtajohto irrotetaan.

Seuraavilla sivulla on tietoja kustakin asetuksesta.

## Multiplex-lähetyssäänen kuunteleminen (DUAL MONO)

Voit kuunnella multiplex-lähetyssäntä, jos jalusta vastaanottaa AC-3-multiplex-lähetyssignaalin.

### Huomautus

- AC-3-signaalin vastaanottoa varten jalustaan on kytkettävä digitaalinen satelliittiviritin optisen- tai koaksiaalikaapelin avulla ja asetettava digitaalisen satelliittiviritimen digitaaliseksi lähetysmuodoksi AC-3.

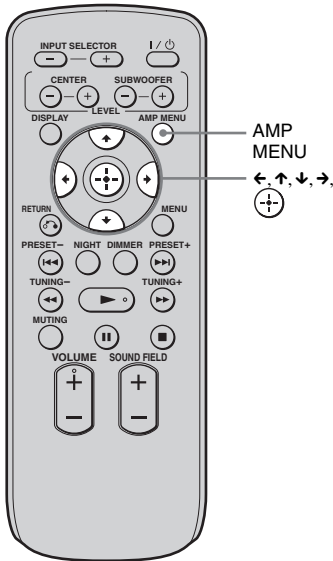

## 4 Paina AMP MENU.

AMP-valikko poistuu näytöstä.

## 1 Paina AMP MENU.

## 2 Paina ↑/↓ toistuvasti, kunnes näkyviin tulee ”DUAL MONO” ja paina sitten ⊕/⊖ tai →.

## 3 Valitse haluamasi ääni ↑/↓-painikkeilla.

- MAIN: Vain pääkanava toistetaan.
- SUB: Vain kakkoskanava toistetaan.
- MAIN/SUB: Pää-ääni toistetaan vasemmasta kaiuttimesta ja kakkosääni oikeasta kaiuttimesta.

## Äänen ja kuvan välisen viiveen säätäminen (A/V SYNC)

Voit viivyttää ääntä tämän toiminnon avulla, jos kuva toistuu ääntä hitaammin.

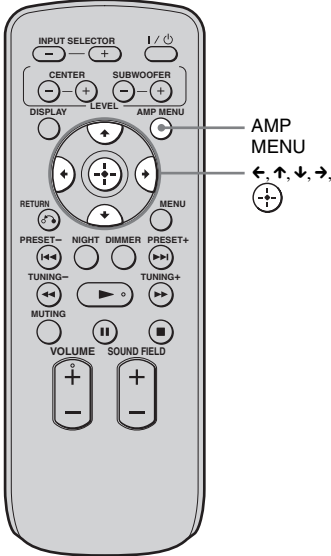

- 1 Paina AMP MENU.
- 2 Paina  $\uparrow/\downarrow$  toistuvasti, kunnes näkyviin tulee "A/V SYNC", ja paina sitten  $\oplus$  tai  $\rightarrow$ .
- 3 Valitse asetus  $\uparrow/\downarrow$ -painikkeilla.
  - OFF: Ei säätöä.
  - ON: Kuvan ja äänen välisen eron säätö on käytössä.
- 4 Paina AMP MENU.  
AMP-valikko poistuu näytöstä.

### Huomautuksia

- Kuvan ja äänen välistä viivettä ei ehkä voi poistaa kokonaan tämän toiminnon avulla.
- Tästä toiminnosta on hyötyä vain, jos kyseessä on Dolby Digital-, DTS- tai lineaarinen PCM (2-kanavainen) -signaalilähde, joka välitetään koaksiaalikaapelin (ääni), optisen kaapelin (ääni) tai HDMI-yhteyden kautta.

## Dolby Digital -äänien kuunteleminen alhaisella äänenvoimakkuudella (AUDIO DRC)

Kaventaa ääniraidan dynaamista aluetta. Toiminto on hyödyllinen katseltaessa elokuvia alhaisella äänenvoimakkuudella. AUDIO DRC on käytettävissä vain Dolby Digital -lähteissä.

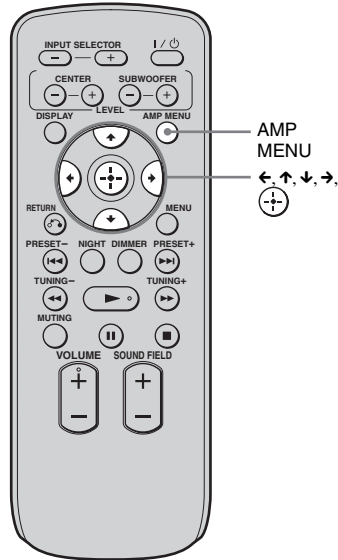

- 1 Paina AMP MENU.
- 2 Paina  $\uparrow/\downarrow$  toistuvasti, kunnes näkyviin tulee "AUDIO DRC", ja paina sitten  $\oplus$  tai  $\rightarrow$ .
- 3 Valitse asetus  $\uparrow/\downarrow$ -painikkeilla.
  - OFF: Dynaamista aluetta ei pakata.
  - STD: Ääniraita toistetaan äänittäjän tarkoittamalla dynaamisella alueella.
  - MAX: Dynaaminen alue pakataan kokonaan.
- 4 Paina AMP MENU.  
AMP-valikko poistuu näytöstä.



## Näyttöasetuksen muuttaminen (DISPLAY)

Voit muuttaa näyttöasetusta.

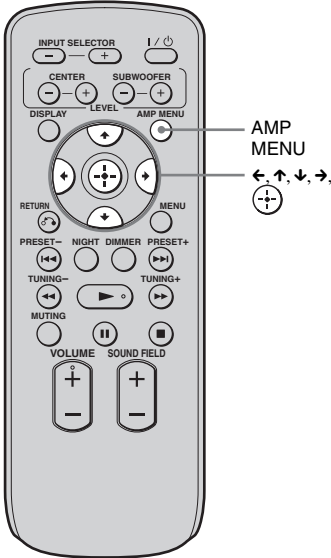

- 1 Paina AMP MENU.
- 2 Paina  $\uparrow/\downarrow$  toistuvasti, kunnes näkyviin tulee "DISPLAY" ja paina sitten  $\left(\begin{smallmatrix} \uparrow \\ \downarrow \end{smallmatrix}\right)$  tai  $\rightarrow$ .
- 3 Valitse etupaneelin näyttöasetus  $\uparrow/\downarrow$ -painikkeilla.
  - ON: Näyttö on aina näkyvissä.
  - OFF: Näyttö tulee muutamaksi sekunniksi näkyviin jalustaa käytettäessä.

### Huomautus

- Näyttö näkyy aina silloin, kun mykistystoiminto on käytössä, vaikka "DISPLAY"-asetukseksi on valittu "OFF".

- 4 Paina AMP MENU.  
AMP-valikko poistuu näytöstä.

## Uniajastimen käyttäminen

Voit määrittää jalustan sammumaan määrättyinä ajankohtana, joten voit nukahtaa musiikkia kuunnellen. Ajan voi määrittää 10 minuutin jaksoissa.

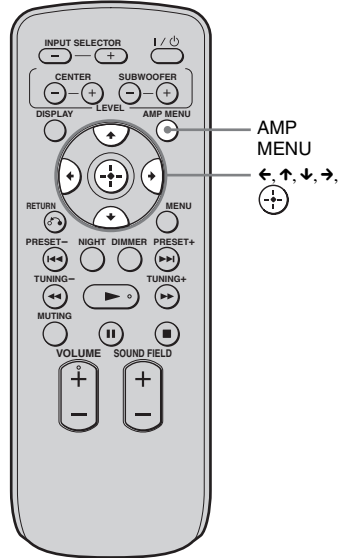

- 1 Paina AMP MENU.
- 2 Paina  $\uparrow/\downarrow$  toistuvasti, kunnes näkyviin tulee "SLEEP" ja paina sitten  $\left(\begin{smallmatrix} \uparrow \\ \downarrow \end{smallmatrix}\right)$  tai  $\rightarrow$ .
- 3 Valitse haluamasi aika  $\uparrow/\downarrow$ -painikkeilla.  
Minuuttinäyttö (jäljellä oleva aika) muuttuu seuraavasti:

OFF  $\leftrightarrow$  10M  $\leftrightarrow$  20M  
 $\updownarrow$   $\updownarrow$   
90M  $\leftrightarrow$  80M ..... 30M

- 4 Paina AMP MENU.  
AMP-valikko poistuu näytöstä.

### Huomautus

- Tämä toiminto koskee vain tätä jalustaa, ei kytkettyä televisiota tai muita laitteita.

## Lisätietoja

# Vianmääritys

Jos jokin seuraavista ongelmista ilmenee jalustan käytön aikana, yritä ratkaista ongelma näiden vianmääritysohjeiden avulla, ennen kuin viet laitteen huoltoon. Jos ongelma ei ratkea, ota yhteys lähimpään Sony-jälleenmyyjään.

## Yleistä

### Virta ei kytkedy.

- Varmista, että virtajohto on kytketty kunnolla.

### Etupaneelin näytössä näkyy vuoronperään "PROTECTOR" ja "PUSH POWER".

Katkaise jalustan virta painamalla I/⏻ ja tarkista seuraava kohta, kun "STANDBY" poistuu näkyvistä.

- Ovatko jalustan ilmanvaihtoaukot tukossa? Kytke jalustaan virta, kun olet tarkastanut em. kohdan ja korjannut mahdollisen ongelman. Jos ongelman syytä ei löydy, vaikka em. kohta on tarkastettu, ota yhteys lähimpään Sony-jälleenmyyjään.

### Dolby Digital- tai DTS-monikanavaääntä ei kuulu.

- Varmista, että toistettava Blu-ray Disc -levy, DVD-levy tms. on tallennettu Dolby Digital- tai DTS-muodossa.
- Jos kytket Blu-ray Disc -soittimen, DVD-soittimen tms. tämän jalustan digitaalisiin tuloliitäntöihin, tarkista kytkettävän laitteen ääniasetukset (äänen lähtöasetukset).

### Surround-ääni ei kuulu.

- Surround-ääni ei ehkä toimi kaikkien digitaalisten signaalien kanssa (sivu 29). Tarkista signaalilähde painamalla uudelleen jalustan INPUT SELECTOR -painiketta, ja valitse lähde sitten uudelleen. Kun signaalilähdettä vaihdetaan, tulosignaalin tyyppi näkyy etupaneelin näytössä. Jos näytössä näkyy "2.0ch" tai "1.0ch", äänilähde on stereofoninen tai monofoninen eikä siinä ole surround-ääntä. Jos näytössä näkyy "5.1ch", äänilähteessä

on surround-ääni, mutta surround-vaikutelma ei ehkä kuulu kovin hyvin ohjelmasta tai levystä riippuen.

### Kaiuttimista ei kuulu ääntä tai ääni on hyvin heikko.

- Paina VOLUME + ja tarkista äänenvoimakkuuden taso.
- Peruuta mykistystoiminto painamalla MUTING tai VOLUME +.
- Tarkista äänikenttävalinta painamalla SOUND FIELD +/-.
- Kaiuttimien vaikutus saattaa olla joissakin signaalilähteissä huomaamaton.

### Ääni kuuluu televisiokuvan jäljessä.

- Valitse "A/V SYNC" -asetukseksi "OFF", jos "A/V SYNC" -asetuksena on "ON".

## Kytkeyt laitteet

### Ääntä ei kuulu tai ääni on hyvin heikko käytössä olevasta laitteesta riippumatta.

- Varmista, että jalusta ja muut laitteet on kytketty toisiinsa oikein ja kunnolla.
- Varmista, että jalustaan ja valittuun laitteeseen on kytketty virta.
- Tarkasta, että äänenvoimakkuutta ei ole asetettu minimiin.
- Peruuta mykistystoiminto painamalla MUTING.

### Valitusta laitteesta ei kuulu ääntä.

- Varmista, että laite on kytketty kyseiselle laitteelle tarkoitettuihin audiotuloliitäntöihin oikein.
- Varmista, että liittimet on kytketty liitäntöihin kunnolla sekä laitteessa että jalustassa.
- Varmista, että oikea laite on valittuna.

### Ääni on katkonaista tai siinä on häiriöitä.

- Katso kohtaa "Tämän jalustan tukemat muodot" (sivu 45).

---

### Televisiossa ei näy lainkaan kuvaa.

- Tarkista, että televisio ja jalusta on kytketty toisiinsa oikein ja kunnolla.
  - Varmista, että televisio on valittu oikein.
  - Aseta televisio oikeaan tulotilaan.
  - Tarkista HDMI-kytkennät.
  - Varmista, että liittimet on kytketty liitäntöihin kunnolla sekä laitteessa että jalustassa.
- 

### HDMI-ohjaus

Jos ”BRAVIA” Sync -toimintoa käytettäessä ilmenee jokin alla mainituista ongelmista, ratkaise ongelma tämän vianmääritysoppaan avulla.

---

### HDMI-ohjaus-toimintoa ei voi käyttää.

- Tarkista HDMI-kytkennät (sivu 13).
  - Varmista, että AMP-valikon ”CTRL: HDMI” -asetuksena on ”ON”.
  - Varmista, että kytketty laite on yhteensopiva HDMI-ohjaus-toiminnon kanssa.
  - Tarkista kytketyn laitteen HDMI-ohjaus-toiminnon asetukset. Katso lisätietoja kytketyn laitteen käyttöohjeista.
  - Jos muutat HDMI-kytkentää, kytkä ja irrota virtajohto. Jos virta katkeaa sähkökatkoksen vuoksi, toista vaiheet kohdasta ”BRAVIA” Sync -toiminnot” (sivu 32).
  - Jos kytket tai irrotat virtajohdon, odota vähintään 15 sekuntia, ennen kuin käytät jalustaa.
  - Jalusta ei ehkä toimi oikein, jos valitset television kautta laitteen, joka ei ole yhteensopiva HDMI-ohjaus-toiminnon kanssa.
- 

### Jalustan tai television kaiuttimista ei kuulu ääntä.

- Tarkista jalustan ja television äänenvoimakkuusasetukset.
- Valitse jalustasta oikea tulosignaali.
- Tarkista, että kytkettyjen laitteiden HDMI OUT -liitännät on kytketty oikein ja kunnolla.

---

### Jalustan ja television kaiuttimista ei kummastakaan kuulu ääntä.

- Jos HDMI-ohjaus-toiminto on poistettu käytöstä tai jos valittu laite ei tue HDMI-ohjaus-toimintoa, mykistä jalustan tai television ääni.
- 

### Järjestelmän virrankatkaisu -toimintoa ei voi käyttää.

- Muuta television asetusta niin, että kytkettyjen laitteiden virrat katkaistaan samalla kun television virta katkaistaan. Lisätietoja on television käyttöohjeessa.
- 

### Jalustasta katkeaa virta, kun televisio suljetaan.

- Kun HDMI-ohjaus-toiminto on käytössä, Järjestelmän virrankatkaisu -toiminto on aktiivinen ja jalustasta katkeaa virta, kun televisio suljetaan.
- 

### Televisiossa ei näy kuvaa.

- Varmista, että HDMI IN- ja HDMI OUT -liitäntöjä ei ole kytketty väärinpäin.
- 

### Kun jalusta on valmiustilassa, televisiossa ei ole kuvaa eikä ääntä.

- Kun jalusta on valmiustilassa, kuva ja ääni tulevat HDMI-laitteesta, joka on valittu edellisen kerran, kun jalustasta on katkaistu virta. Jos käytät toista laitetta, suorita Toisto yhdellä painalluksella -toiminto tai kytkä virta jalustaan ja valitse haluamasi HDMI-laite.
  - Varmista, että AMP-valikon ”POWER SAVE” -asetus on ”OFF”, jos kytket jalustaan laitteita, jotka eivät ole ”BRAVIA” Sync -yhteensopivia (sivu 36).
-

## MUUTA

### Kaukosäädin ei toimi.

- Suuntaa kaukosäädin jalustan tunnustimeen .
- Poista kaukosäätimen ja jalustan väliset esteet.
- Jos kaukosäätimen paristot ovat lopussa, vaihda ne uusiin.
- Varmista, että olet valinnut kaukosäätimestä oikean signaalilähteen.

### Äänenvoimakkuus hiljenee, jos äänentoisto siirretään television kaiuttimesta jalustan kaiuttimeen.

- Äänitason rajoitus -toiminto on käytössä. Lisätietoja on kohdassa ”Äänitason rajoitus -toiminnon käyttäminen” (sivu 35).

### Jos jalusta ei toimi edellistenkään toimenpiteiden jälkeen oikein, nollaa jalusta seuraavalla tavalla:

Käytä toimenpiteeseen jalustan painikkeita.

- 1 Kytke virta painamalla I/⏻.**
- 2 Paina yhtä aikaa painikkeita I/⏻, INPUT SELECTOR ja VOLUME -.**

Näkyviin tulee ”COLD RESET” ja jalustan asetukset nollataan. AMP-valikko, äänikentät jne. palautuvat oletusarvoihinsa.

## Tekniset tiedot

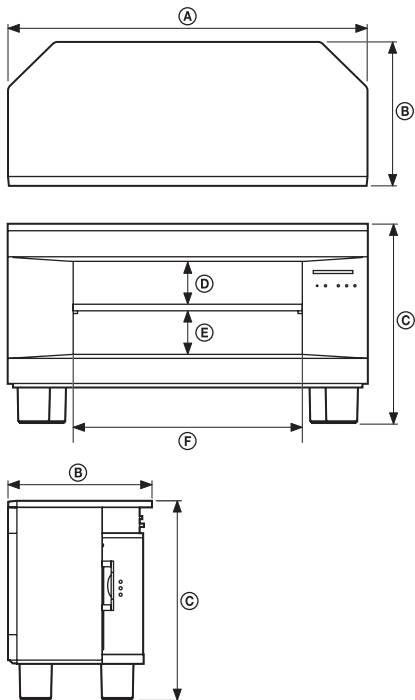

Mitat: mm (noin)	A	1 000		
	B	400		
	C	550		
Säädettävät hyllymitat*: mm (noin) (Syvyys : 340 mm)		①	②	③
	D	100	118	136
	E	138	120	102
	F	640		
Paino: kg	39			

\* Hyllytaso voidaan asentaa kolmeen kohtaan (①, ② tai ③).

## Tämän jalustan tukemat muodot

Tämä jalusta tukee seuraavia digitaalisia tulosignaaleja.

Muoto	Tuettu/ei tukea
Dolby Digital	○
DTS	○
Lineaarinen 2-kanavainen PCM*	○
Lineaarinen 7.1-kanavainen PCM, 48 k* (vain HDMI-yhteydessä)	○
Lineaarinen 7.1-kanavainen PCM, 96 k	×
Dolby Digital Plus	×
Dolby True HD	×
DTS-HD	×

\* Lineaarinen PCM ei salli suurempaa näytteenottotaajuutta kuin 48 kHz.

### Vahvistinosa

Nimellinen lähtöteho

Stereotila 50 W + 50 W, 6 ohmia, 1 kHz, harmoninen särö enintään 1 %

Viitteellinen lähtöteho

Surround-tila (kanavaa kohden) Etukaiuttimet: 70 W kanavaa kohden, 6 ohmia, 1 kHz, harmoninen särö 10 %  
Keskikaiutin\*: 70 W, 3 ohmia, 1 kHz, harmoninen särö 10 %  
Bassokaiutin: 120 W, 3 ohmia, 100 Hz, harmoninen särö 10 %

\* Joillakin äänikentän asetuksilla ja signaalilähteillä ääntä ei ehkä kuulu.

Tuloliitännät (analogiset)

TV Herkkyys: 420 mV  
Impedanssi: 30 kilo-ohmia

Tuloliitännät (digitaaliset)

TV, DVD Optinen  
SAT/CATV Koaksiaalinen, optinen

### Viritinosa

Järjestelmä Kidelukittu digitaalinen PLL-synteesiviritin

FM-viritinosa Viritysalue 87,5 – 108,0 MHz (50 kHz:n välein)

Antenni Antenniliitännät 75 ohmia, tasapainottomat 10,7 MHz

Välitajuus AM-viritinosa Viritysalue 531 kHz – 1 602 kHz (tarkkuus 9 kHz)

Antenni Välitajuus AM-kehäantenni 450 kHz

### HDMI-osa

Videotulo-/lähtöliitännät SAT/CATV, DVD, BD: 640 × 480p@60 Hz  
720 × 480p@59,94/60 Hz  
1280 × 720p@59,94/60 Hz  
1920 × 1080i@59,94/60 Hz  
1920 × 1080p@59,94/60 Hz  
720 × 576p@50 Hz  
1280 × 720p@50 Hz  
1920 × 1080i@50 Hz  
1920 × 1080p@50 Hz  
1920 × 1080p@24 Hz  
Audiotuloliitännät SAT/CATV, DVD, BD: Lineaarinen 7.1-kanavainen PCM / Dolby Digital / DTS

### Kaiuttimet

#### Etukaiutinelementti

Kaiutinjärjestelmä Täysi taajuusalue, akustinen ripustus  
Kaiutinelementti 50 mm, kartiotyyppinen

#### Keskikaiutinelementti

Kaiutinjärjestelmä Täysi taajuusalue, bassorefleksi  
Kaiutinelementti 50 mm, kartiotyyppinen × 2

#### Bassokaiutinelementti

Kaiutinjärjestelmä Bassokaiutin, bassorefleksi  
Kaiutinelementti 100 mm, kartiotyyppinen × 2

## Yleistä

Käyttöjännite 220 – 240 V, 50/60 Hz

### Tehonkulutus

Käytössä: 95 W

Aktiivisessa valmiustilassa

(virransäästötoiminto on käytössä ja jalustaan kytketty televisio on valmiustilassa): enintään 0,5 W

Valmiustilassa (HDMI-ohjaus-toiminto ei ole käytössä): enintään 0,3 W

Mitat (noin) 1 000 × 550 × 400 mm  
(l/k/s)

Paino (noin) 39 kg

### Toimitetut vakiovarusteet

Optinen kaapeli (1)

Kaukosäädin (RM-ANU032) (1)

R6 (koko AA) -paristot (2)

Nippuside (1)

Hyllytaso (1)

Hyllyn kiinnitystapit (4)

FM-johtoantenni (1)

AM-kehäantenni (1)

Käyttöohje (1)

Rakennetta ja teknisiä tietoja saatetaan muuttaa siitä erikseen ilmoittamatta.

## Sanasto

### Dolby Digital

Tämä elokuvateatteritasoinen ääniteknikka on pitemmälle kehitettyä kuin Dolby Surround Pro Logic -ääni. Tässä tekniikassa surround-kaiuttimet toistavat stereoääntä, jonka taajuusalue on laaja. Lisäksi mukana on erillinen matalia bassotaajuuksia toistava bassokanava. Tästä äänimuodosta käytetään nimitystä ”5.1”, jossa 0.1 tarkoittaa bassokanavaa (kanava toimii vain, kun äänessä on matalia bassotaajuuksia sisältäviä tehosteita). Kaikki tämän äänimuodon kuusi kanavaa äänitetään erillisinä, jotta saavutettaisiin mahdollisimman suuri kanavaerotus. Koska kaikki signaalit käsitellään digitaalisesti, signaali huononee vähemmän.

### Dolby Pro Logic II

Dolby Pro Logic II luo 2-kanavaisista signaalilähteistä viisi taajuuskaistaltaan täyttää lähtökanavaa. Tämän muunnoksen suorittaa pitkälle kehitetty, erittäin laadukas tilaäänidekoderimatriisi, joka käyttää alkuperäisen äänitteen tilaääniominaisuuksia lisäämättä mukaan uusia ääniä tai värittämättä ääntä.

### DTS

Digitaalisen äänen pakkaustekniikka, joka on Digital Theater Systems, Inc:n kehittämä. Tämä tekniikkaa käytetään 5.1-kanavaisen surround-äänen toistamisessa. Takakanava on stereofoninen, jonka lisäksi tekniikka sisältää erillisen bassokanavan. DTS tuottaa laadukkaan 5.1-kanavaisen digitaalisen äänentoiston. Kanavaerotus on hyvä, koska kaikki kanavatiedot tallennetaan erillisinä ja käsitellään digitaalisesti.

### HDMI

HDMI (High-Definition Multimedia Interface) on liitäntä, joka tukee sekä kuvaa että ääntä yhdessä digitaalisessa liitännässä. HDMI:n avulla digitaalinen kuva ja ääni voidaan toistaa korkealaatuisina. HDMI-määrittys tukee HDCP:tä (High-bandwidth Digital Contents Protection), joka on digitaalisten videosihtaalien

koodaustekniikkaa sisältävä tekijänoikeuksien suojaustekniikka.

### **PCM (Pulse Code Modulation)**

Menetelmä, jonka avulla analogista ääntä on helppo muuntaa digitaaliseksi ääneksi.

### **S-Force PRO Front Surround**

Aivan uutta signaalikäsitely- ja DSP-tekniikkaa sisältävä S-Force PRO Front Surround -teknologia perustuu Sonyn pitkäaikaiseen tilääniteknologian kehitystyöhön (ja sen tuloksena saatuihin suuriin määriin akustiikkatietoutta). Aiempiin tilääniteknologioihin verrattuna S-Force PRO Front Surround välittää todemmukaisemman etäisyyden ja tilan tunnun, jolloin tuloksena on aito tiläänikokemus ilman takakaiuttimia.

### **S-Master**

S-Master on Sonyn kehittämä täysin digitaalinen vahvistinteknologia, joka minimoi äänen pirstoutumisen ja värinän, jolloin puheääni kuuluu selkeästi ja ääni vastaa alkuperäistä ääntä. Pienikokoisen vahvistinosan teho- ja lämpöominaisuudet ovat aiempaa kehittyneemmät.

### **x.v.Colour**

”x.v.Colour (x.v.Color)” mahdollistaa entistä tarkemman värien toiston, jolloin esimerkiksi kukkien loistavat värit tai meren sinisyys toistuvat kirkkaina.

”x.v.Color” on Sony Corporationin tavaramerkki ja tuotenimi, jota käytetään xvYCC-määrittäjiä tukevilla laitteissa, joilla voidaan toistaa laajoja väritiloja xvYCC on kansainvälinen väritilastandardi, jota käytetään videosignaalien värien laajennetun toistoalan yhteydessä. xvYCC-menetelmän värien toistoala on laajempi kuin nykyisissä televisiojärjestelmissä käytettävän sRGB-menetelmän toistoala.

# Hakemisto

## A

A/V SYNC 40  
AMP-valikko 38  
Asentaminen 9  
AUDIO DRC 40

## B

Blu-ray Disc -soitin (tallennin)  
kytkeminen 13

## D

DIGITAL MEDIA PORT  
kytkeminen 17  
DISPLAY 27, 41  
DUAL MONO 39  
DVD-soitin (tallennin)  
kytkeminen 13, 15

## K

Kaukosäädin  
ennen käyttöä 8  
käyttäminen 21

## N

NIGHT-tila 31

## P

”PlayStation 3”  
kytkeminen 13

## R

Radio 26  
Radioasemat 25

## S

Satelliittiviritin  
kytkeminen 13, 15  
S-Force PRO Front Surround 7

## U

Uniajastin 41

## Ä

Äänikenttä 29









