

■ Postolje za ■ kućno kino

Upute za uporabu

RHT-G900

RHT-G1500



x.v.Colour

UPOZORENJE

Kako biste spriječili požar ili električki udar, ne izlažite uređaj kiši ili vlazi.

Ne postavljajte uređaj u uski prostor, poput police za knjige ili ugradbenog ormarića.

Kako biste spriječili požar, ne prekrivajte ventilacijske otvore uređaja novinama, stolnjacima, zavjesama, itd. Ne stavljajte upaljene svijeće na uređaj.

Kako biste spriječili požar ili električki udar, ne stavljajte na uređaj posude s tekućinom, npr. vaze.

Ne izlažite baterije povišenoj temperaturi kao što je izravno sunce, vatra i sl.



Odlaganje stare električne i elektroničke opreme (primjenjivo u Europskoj uniji i ostalim europskim državama s posebnim sustavima za odlaganje)

Ovaj znak na uređaju ili ambalaži ukazuje da se ovaj proizvod ne smije odlagati s

kućim otpadom. Umjesto toga, opremu za odlaganje odnesite u vama najbliže mjesto za skupljanje i recikliranje električnog i elektroničkog otpada. Pravilnim odlaganjem ovog proizvoda spriječit ćete potencijalne negativne posljedice za okoliš i ljudsko zdravlje koje inače mogu imati utjecaja ukoliko se uređaj ne odloži na pravilan način. Recikliranje materijala od kojeg je uređaj sastavljen pridonosi očuvanju prirodnih izvora. Za detaljnije informacije o recikliranju proizvoda, obratite se lokalnom uredu, komunalnoj službi ili trgovini gdje ste kupili uređaj.



Odlaganje otpadnih baterija (primjenjivo u Europskoj Uniji i ostalim europskim državama s posebnim sustavima za odlaganje)

Ovaj znak na bateriji ili ambalaži znači da se baterija isporučena s ovim proizvodom ne smije odlagati s kućnim otpadom. Pravilnim odlaganjem ovih baterija spriječit ćete potencijalne negativne posljedice za okoliš i ljudsko zdravlje koje inače mogu imati utjecaja ukoliko se uređaj ne odloži na pravilan način. Recikliranje materijala od kojih je baterija sastavljena pridonosi očuvanju prirodnih izvora. U slučaju proizvoda koji zbog sigurnosnih razloga, performansi ili cjelovitosti podataka zahtijevaju stalno napajanje iz ugrađene baterije, takvu bateriju trebaju mijenjati samo kvalificirani serviseri. Kako biste osigurali pravilno odlaganje baterije, dotrajali proizvod predajte na mjesto za sakupljanje i recikliranje električnog i elektroničkog otpada. Za sve ostale baterije, molimo pogledajte odjeljak o sigurnom uklanjanju baterija iz proizvoda. Bateriju predajte na mjesto za recikliranje otpadnih baterija. Za detaljnije informacije o recikliranju proizvoda ili baterije, obratite se lokalnom uredu, komunalnoj službi ili trgovini gdje ste kupili uređaj.

Proizvođač ovog proizvoda je Sony Corporation, 1-7-1 Konan Minato-ku Tokyo, 108-0075 Japan. Ovlašteni zastupnik za EMC i sigurnost proizvoda je Sony Deutschland GmbH, Hedelfinger Strasse 61, 70327 Stuttgart, Njemačka. Za pitanja servisa i garancije obratite se na adrese navedene u priloženim dokumentima o servisu i garanciji.

Sadržaj

UPOZORENJE	4
OPREZ	5
Mjere opreza	6
Glavne značajke	7
Prije početka	
Isporučeni pribor	8
Postavljanje postolja	9
Spajanje komponenata s HDMI priključnicama	11
Spajanje komponenata bez HDMI priključnica	13
Podešavanje zvučnog izlaza spojene komponente	14
Spajanje DIGITAL MEDIA PORT adaptera	15
Reprodukcija	
Popis dijelova i kontrola	16
Uporaba TV prijemnika	19
Uporaba ostalih komponenata	19
Prijemnik	
Pohrana radio postaja	21
Slušanje radija	22
Imenovanje pohranjenih postaja	23
Korištenje Radio Data sustava (RDS)	24
Surround	
Uživanje u surround efektu	25
Značajka "BRAVIA" Sync	
Što je značajka "BRAVIA" Sync?	27
Priprema za značajku "BRAVIA" Sync	27
Korištenje Blu-ray/DVD uređaja	30
(One Touch Play)	
Uživanje u zvuku TV prijemnika na zvučnicima	30
(System Audio Control)	
Isključivanje postolja, TV prijemnika i spojenih komponenata	31
(System Power Off)	

Napredno podešavanje

Postavke i podešenja pomoću izbornika pojačala	32
---------------------------------------------------------	----

Dodatne informacije

U slučaju problema	36
Tehnički podaci	38
Rječnik	40

Ove upute odnose se na modele RHT-G900 i RHT-G1500. Za ilustracije je korišten model RHT-G900. Svaka razlika u postupku jasno je navedena u tekstu, primjerice, "samo za RHT-G900".

UPOZORENJE

Ne naslanjajte se i ne vješajte stvari na TV prijemnik na postolju.

TV prijemnik bi se mogao prevrnuti s postolja te uzrokovati nesreću, opasne ozljede ili čak smrt.



Ne pomičite postolje na koje je postavljen TV prijemnik i ostala oprema.

Prije pomicanja maknite TV prijemnik i ostalu opremu s postolja. U suprotnom bi postolje moglo izgubiti ravnotežu i prevrnuti se, uzrokujući opasne ozljede.



Pripazite da ne stisnete mrežni kabel ili spojne kabele između TV prijemnika i postolja.

- Mrežni kabel i ostali kabele se mogu oštetiti i uzrokovati požar ili električni udar.
- Pripazite da, prilikom pomicanja, postolje ne stoji na mrežnom kabele ili nekom od kabela.



Ne dozvolite djeci da se penju na postolje ili da pužu između polica.

Ukoliko se djeca penju na postolje ili pužu između polica, može doći do ozbiljnih ozljeda ili čak i smrti ako se gornja staklena površina slomi ili se postolje prevrne.



Kada pomičete postolje, držite za bazu.

Kada pomičete postolje, držite donji dio gornje police. Ako držite bazu, kako je prikazano slikom, postoji rizik od odvajanja podnožja i ispadanja postolja.



OPREZ

Nemojte stavljati vruće predmete (posuđe i sl.) na postolje.

Gornja staklena površina može se slomiti i uzrokovati ozljede ili se postolje može oštetiti.



Ne stojite na postolju.

Možete pasti ili slomiti staklo i ozlijediti se.



Nemojte izlagati gornju staklenu površinu jakim udarcima.

Staklo ugrađeno na ovo postolje ima sloj za sprečavanje rasprskavanja krhotina. Ipak, potreban je oprez. Ako staklo pukne, krhotine se mogu razletjeti i uzrokovati ozljede.



Zato se pridržavajte sljedećih mjera opreza:

- Ne izlažite staklo udarcima i ne ispuštajte na njega oštre predmete. Izbjegavajte prevelika opterećenja.
- Nemojte strugati staklenu površinu ili je udariti ostrim predmetima.
- Nemojte udariti komponentu na gornjoj staklenoj površini kod instaliranja.

Nemojte upotrebljavati gornju staklenu površinu ako je napuknuta.

Nemojte upotrebljavati gornju staklenu površinu ako je napuknuta. Površina može puknuti i uzrokovati ozbiljne ozljede.

Ovo je postolje namijenjeno za uporabu s određenim TV prijemnicima.

Provjerite je li ovo postolje spomenuto kao podudaran proizvod u uputama za uporabu, koje su isporučene s TV prijemnikom.

Napomena o nosivosti

Na postolje ne stavljajte opremu veće mase od maksimalne propisane mase označene na slici ispod. U suprotnom bi se moglo prevrnuti ili slomiti.

RHT-G900

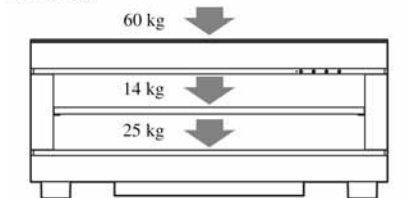

RHT-G1500

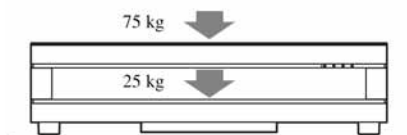

Napomene o postavljanju

- Budite pažljivi kako ne biste pričepili šaku ili prste između TV prijemnika i postolja.
- Kako biste spriječili izobličjenje postolja, pripazite na sljedeće:
 - Postavite postolje na stabilnu i ravnu površinu.
 - Ukoliko postavite postolje na meku površinu poput tepiha, stavite dasku ispod njega.
 - Ne stavljajte postolje na mjesto izravno izloženo suncu ili blizu grijalice.
 - Ne stavljajte postolje na toplo ili vlažno mjesto, ili na otvorenom.
- Za pomicanje postolja su potrebne najmanje dvije ili više osoba. Prije pomicanja postolja maknite s njega TV prijemnik. U suprotnom bi se TV prijemnik mogao prevrnuti te uzrokovati opasne ozljede. Ne hvatajte postolje za mrežicu, jer bi se mogla odvojiti od postolja i uzrokovati opasne ozljede. Budite pažljivi prilikom pomicanja postolja kako ne biste pričepili prste.

Mjere opreza

O sigurnosti

- Na postolje ne stavljajte neprikladne predmete, poput vaza i keramičkih posuda.
- Ne radite nikakve preinake na postolju.
- Ukoliko u kućište postolja dospije neki predmet ili tekućina, odmah ga isključite iz napajanja, i prije daljnje uporabe ga odnesite kvalificiranom tehničaru na pregled.

O izvorima napajanja

- Prije uporabe postolja, provjerite odgovara li lokalni napon radnom naponu uređaja. Radni napon je istaknut na stražnjoj strani postolja.
- Za potpuno isključenje napajanja postolja, potrebno je odspojiti mrežni utikač iz mrežne utičnice. Uređaj nije odspojen iz napajanja ako je samo isključen.
- Ukoliko ne namjeravate koristiti postolje dulje vrijeme, odspojite ga iz mrežne utičnice (napajanja). Prilikom odspajanja kabela napajanja (mrežnog kabela), povucite utikač; nikada ne povlačite kabel.
- Jedna nožica utikača je šira od druge zbog sigurnosnih razloga, a u utičnicu (napajanje) pristaje samo u jednom položaju. Ukoliko ne možete u potpunosti umetnuti utikač u utičnicu, kontaktirajte prodavatelja proizvoda.
- Mrežni kabel smije zamijeniti samo kvalificirani tehničar u specijaliziranom servisu.
- Postavite postolje tako da je mrežni utikač lako dostupan ako ga treba odspojiti u slučaju problema.

O postavljanju

- Postavite postolje na mjesto s dovoljnom ventilacijom kako biste spriječili pregrijavanje i osigurali dug radni vijek.
- Budite pažljivi pri postavljanju postolja na površine s posebnom obradom (voskom, uljem, laštikom itd.), kako biste spriječili pojavu mrlja ili promjenu boje.
- Pod se može oštetiti ako se pod nožicama postolja nalaze pijesak, prljavština i sl.

O uporabi

Prije spajanja ostalih komponenta, isključite postolje i odspojite ga iz napajanja.

O čišćenju

Očistite kućište, kontrolnu ploču i kontrole mekom tkaninom lagano natopljenom otopinom blagog deterdženta. Ne koristite grube spužvice, abrazivni prašak ili otapala poput alkohola ili benzina.

Ukoliko imate pitanja ili problem u vezi postolja, obratite se najbližem Sony prodavatelju.

Autorska prava

Ovaj sustav ima ugrađen Dolby* Digital i Dolby Pro Logic Surround te DTS** Digital Surround System dekodier.

* Proizvedeno pod licencom tvrtke Dolby Laboratories. "Dolby", "Pro Logic" i dvostruki-D simbol su zaštićeni nazivi i oznake Dolby Laboratories korporacije.

** Proizvedeno prema licenci američkih patenata br.: 5,451,942; 5,956,674; 5,974,380; 5,978,762; 6,487,535 i drugih američkih i svjetskih patenata i ostalih sustava zaštite intelektualnog vlasništva. "DTS" i "DTS Digital Surround", kao i DTS logo i simbol su zaštićeni nazivi tvrtke DTS, Inc. © 1996-2007. DTS, Inc. Sva prava pridržana.

Ovaj sustav sadrži High-Definition Multimedia Interface (HDMI™) tehnologiju.

HDMI, HDMI logo i High-Definition Multimedia Interface su zaštitni znakovi ili registrirani zaštitni znakovi tvrtke HDMI Licensing LLC.

"BRAVIA" je zaštitni znak tvrtke Sony Corporation.

Glavne značajke

► Jednostavno spajanje pomoću HDMI kabela



Svi kabele su zapetljani.



Uredno povezivanje (str. 11)

► Jednostavno rukovanje samo jednim daljinskim upravljačem ("BRAVIA" Sync)



Svaka komponenta ima svoj daljinski upravljač



Sjedinite funkcije na jednom daljinskom upravljaču (str. 27).

► Jednostavne surround postavke



Trebam velik broj kabela i zvučnika.



Jednostavno podešavanje i visoka kvaliteta uz S-Force PRO Front Surround.

O S-Force PRO Front Surround zvuku

Tvrtka Sony se već dulje vrijeme bavi surround tehnologijom i zbog toga je prikupila veliku količinu akustičnih podataka. Zato je razvila potpuno nov način procesuiranja i napredni DSP za učinkovito suočavanje s ovim zahtjevima. Sustav se naziva S-Force PRO Front Surround.

U usporedbi s prethodnim surround tehnologijama, S-Force PRO Front Surround reproducira uvjerljiviji osjećaj udaljenosti i prostora, čime se postiže pravi osjećaj surround zvuka bez potrebe za stražnjim zvučnicima.

Preporučeno područje surround zvuka

Možete uživati u surround zvuku unutar područja označenog na slici.

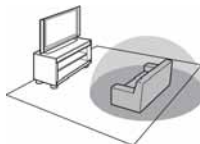

Prije početka

Isporučeni pribor

Provjerite jeste li dobili sljedeći pribor u paketu.

Optički kabel (1 m) (1)

Daljinski upravljač (RM-ANU032) (1)

Baterije veličine AA (R6) (2)

Gornja staklena ploča (1)

Štitnici uglova (4)

Učvrсни remen i dva vijka (mali/veliki) (1)

Polica (1) (samo RHT-G900)

Pričvršni vijci za police (4) (samo RHT-G900)

FM žičana antena (1)

Upute za uporabu (1)

Umetanje baterija u daljinski upravljač

Postoljem možete rukovati pomoću isporučenog daljinskog upravljača. Umetnite dvije baterije veličine AA (R6) pazeći na pravilan položaj + i – polova prema oznakama u pretincu.

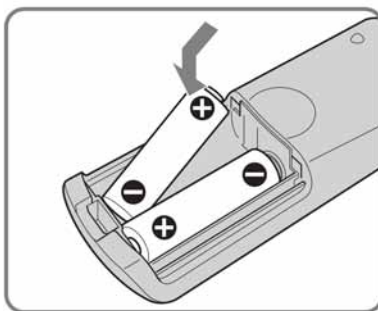
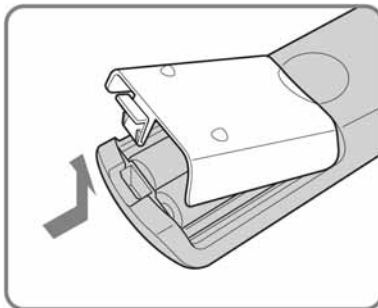

Napomene

- Nemojte ostavljati daljinski upravljač na vrlo toplim ili vlažnim mjestima.
- Nemojte istovremeno upotrebljavati staru i novu bateriju.
- Nemojte dozvoliti ulaz stranih predmeta u daljinski upravljač, posebno pri zamjeni baterija.
- Nemojte izlagati daljinski upravljač izravnom suncu ili svjetiljkama jer može doći do smetnji u radu.
- Ako nećete upotrebljavati daljinski upravljač dulje vrijeme, izvadite baterije kako biste spriječili njegovo oštećivanje u slučaju istjecanja elektrolita i korozije.

Postavljanje postolja

Postavljanje gornje staklene ploče

Pogledajte zasebne upute priložene uz postolje.

Sprečavanje prevrtanja TV prijemnika

Učvrstite TV prijemnik iz preventivnih razloga. Ako imate Sony LCD TV prijemnik, postupite na sljedeći način iz sigurnosnih razloga.

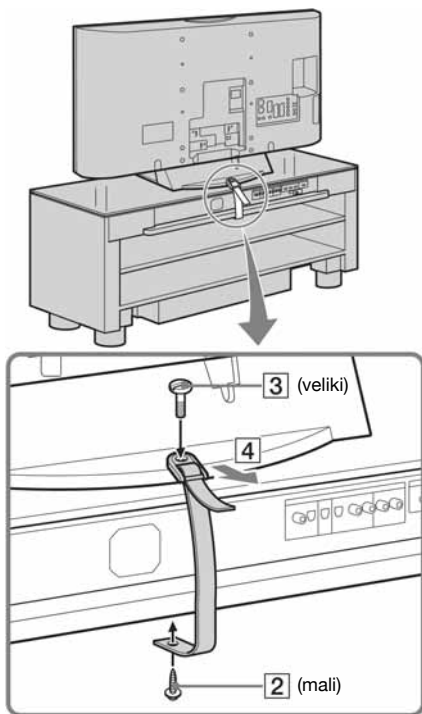

1 Postavite TV prijemnik na sredinu postolja.

Postavite TV prijemnik tako da ne prekrije pokazivač na prednjoj strani postolja.

2 Učvrstite učvršni remen (isporučen) na postolje pomoću malog vijka (isporučen).

Učvrstite vijak okrenut prema gore u rupu na dnu postolja, kako je prikazano slikom.

3 Učvrstite učvršni remen na postolje i zatim čvrsto zavrните veliki vijak (isporučen) pomoću kovanice, izvijača i sl.

4 Dok pridržavate TV prijemnik, zategnite remen na potrebnu duljinu.

Postavljanje police (samo RHT-G900)

1 Umetnite pričvršni vijak (isporučen) u otvor na postolju.

2 Postavite policu vodoravno preko vijka. Za to su potrebne dvije ili više osoba.

Spajanje FM žičane antene

FM žičanu antenu spojite na priključnicu 75 Ω COAXIAL.

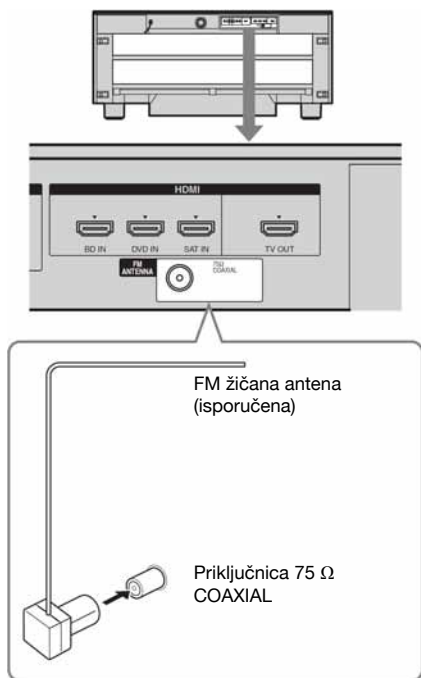

Napomene

- U potpunosti razvucite FM žičanu antenu.
- Nakon spajanja FM antene pripazite da ona uvijek bude položena koliko god je moguće vodoravno.

Savjet

- U slučaju slabog FM prijema, koristite 75-ohmski koaksijalni kabel (nije isporučen) za spajanje kontrolnog uređaja na vanjsku FM antenu, kako je prikazano slikom.

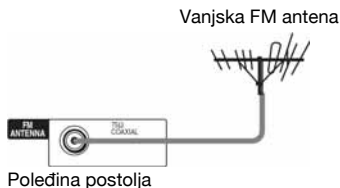

Povezivanje kabela u snop

1 Spojite komponente na postolje.

Podrobnosti pogledajte na str. 11 do 15.

2 Povežite kabele pomoću držača kako se ne bi zapetljali.

Ugurajte kabele u držač kao što je prikazano na slici dolje.

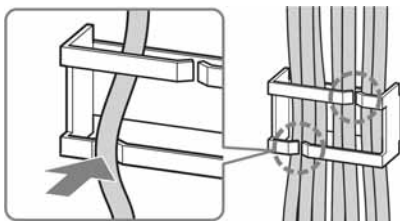

Postavljanje postolja

Postavite postolje nakon što ste na njega spojili sve komponente.

Postavite postolje tako da ostavite najmanje 5 cm slobodnog prostora od zida straga. Na taj način se olakšava odvođenje nastale topline i sprečava mogući pad TV prijemnika.

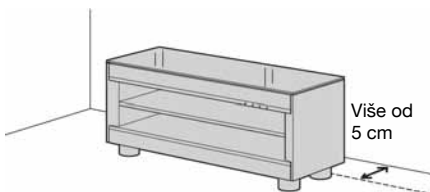

Napomena

- Pripazite da ne priključite prste kod postavljanja postolja.

Spajanje komponenta s HDMI priključnicama

Savjetujemo da komponente spojite s postoljem pomoću HDMI kabela.

HDMI omogućuje jednostavno uživanje u visokoj kvaliteti zvuka i slike.

Ipak, za slušanje zvuka s TV prijemnika putem postolja, potrebno je spojiti audio izlaz TV prijemnika s audio ulazom postolja, pomoću optičkog ili audio kabela.

Za podrobnosti o funkciji Control for HDMI, pogledajte poglavlje "Značajka "BRAVIA" Sync" (str. 27).

Spojite mrežni kabel u zidnu utičnicu nakon priključivanja svih ostalih komponenta na postolje.

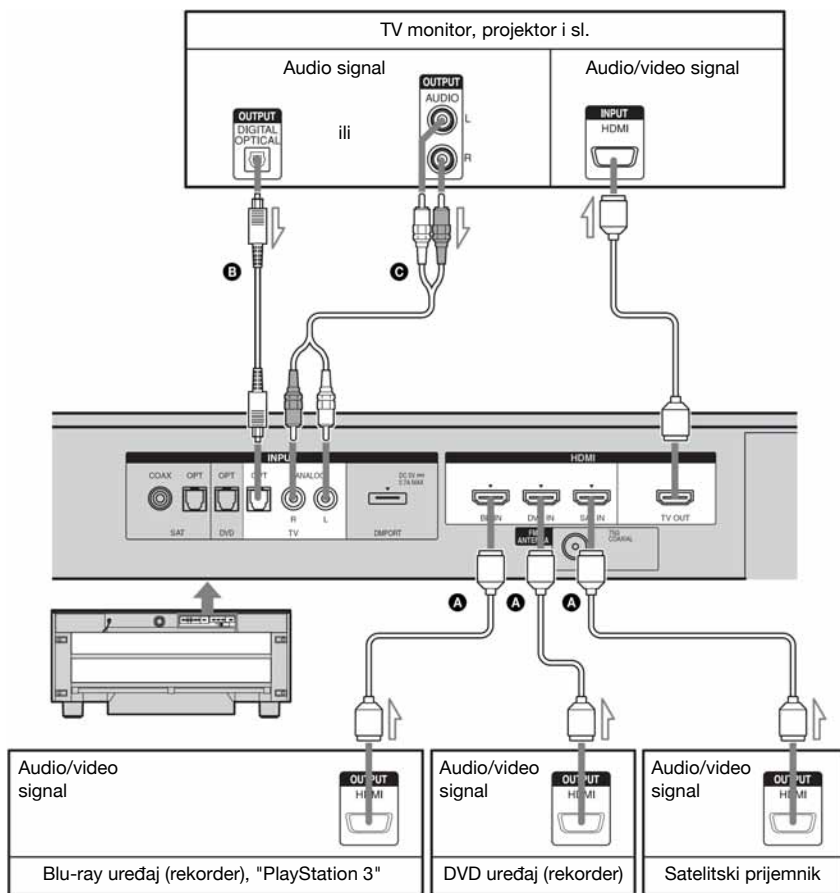

↗ : tok signala

- A** HDMI kabel (nije isporučen)
- B** Optički kabel (isporučen)
- C** Audio kabel (nije isporučen)

nastavlja se

Napomene

- Pogledajte str. 13 za opis načina uporabe komponenta bez HDMI priključnice.
- HDMI priključak ima prednost kod istovremenog spajanja komponente na postolje preko INPUT OPT, INPUT COAX i HDMI priključnice.
- INPUT OPT priključak ima prednost kod istovremenog spajanja audio izlaza TV prijemnika sa priključnicama INPUT OPT i INPUT ANALOG na postolju.

Napomene o HDMI spajanju

- Možete uživati u slici visoke kvalitete zahvaljujući HDMI kabeu s oznakom HDMI. Preporučujemo uporabu Sony HDMI kabela.
- Provjerite postavke spojene komponente ako je slika loše kvalitete ili se ne čuje zvuk iz komponente spojene pomoću HDMI kabela.
- Priključeni uređaj može potisnuti audio signale (frekvenciju uzorkovanja, duljinu bita i sl.) kod prijenosa preko HDMI priključnice.
- Zvuk se može prekinuti kod promjene frekvencije uzorkovanja ili broja kanala audio izlaza na uređaju za reprodukciju.
- Ako spojena komponenta ne podržava tehnologiju zaštite autorskih prava (HDCP), slika i/ili zvuk iz HDMI OUT priključnice mogu biti izobličeni ili će izostati.
U tom slučaju, provjerite specifikacije spojene opreme.
- Ne preporučuje se uporaba HDMI-DVI konverzijskog kabela.
- Bez obzira koji ulaz je odabran na postolju, video signali iz HDMI ulazne priključnice (DVD/BD ili SAT) koja je zadnja odabrana, emitiraju se iz HDMI TV izlazne priključnice.

Spajanje komponenta bez HDMI priključnica

Kada spajate DVD uređaj (rekorder), satelitski prijemnik, "PlayStation 2" i druge uređaje bez HDMI priključnice, na postolje ih spojite koristeći INPUT OPT ili INPUT COAX priključnicu.

Ukoliko komponenta spojena na priključnice INPUT SAT nema priključnicu OPTICAL OUT, spojite ovo postolje koristeći priključnicu INPUT COAX.

U tom slučaju nije potrebno spojiti sve kabele. Audio kabele spojite prema priključnicama na komponenti.

Mrežni kabel spojite u zidnu utičnicu nakon svih ostalih spajanja.

* "PlayStation 2" je zaštitni znak tvrtke Sony Computer Entertainment Inc.

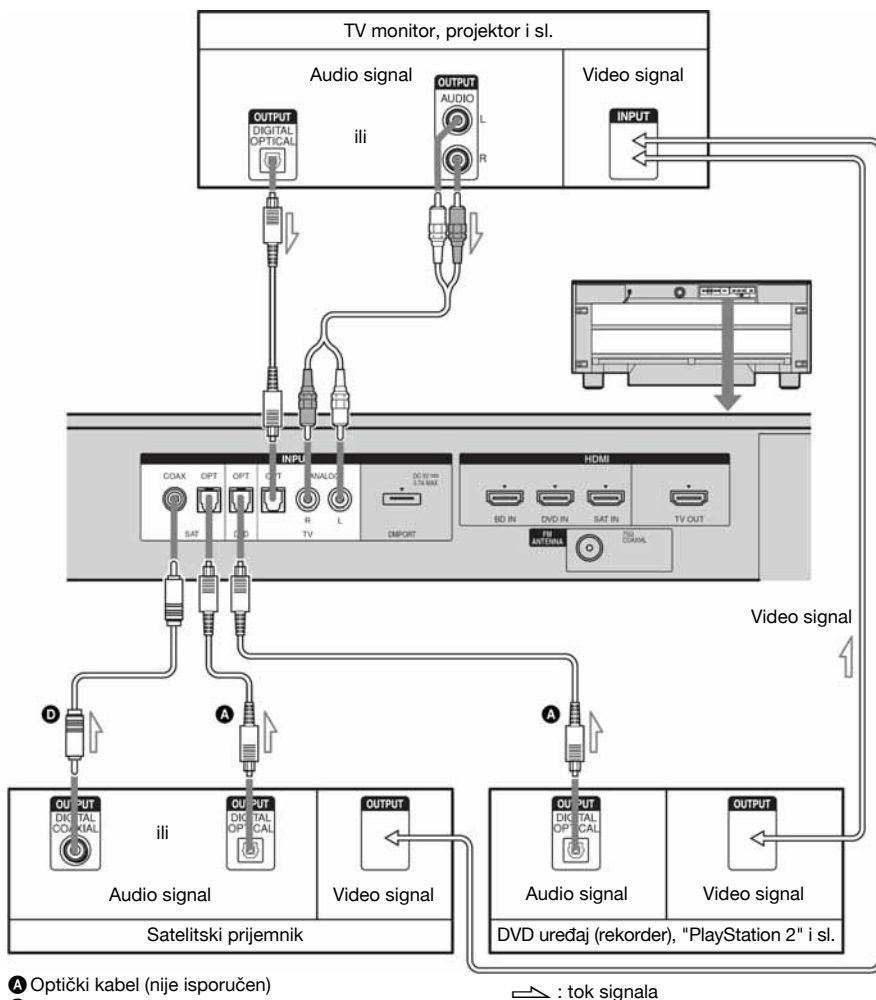

- A** Optički kabel (nije isporučen)
- B** Optički kabel (isporučen)
- C** Audio kabel (nije isporučen)
- D** Koaksijalni digitalni kabel (nije isporučen)

→ : tok signala

nastavlja se

Napomena

- Priključnica INPUT OPT ima prednost kod istovremenog spajanja audio izlaza s TV prijemnika na priključnicu INPUT OPT i INPUT ANALOG na postolju.

Ako spojite bilo koje komponente na HDMI priključnice i kontrole za HDMI funkcije su uključene

Podesite "CTRL: HDMI" na isključeno ("OFF") u AMP izborniku postolja za komponentu koja je spojena na postolje, koristeći INPUT OPT ili INPUT COAX priključnicu (osim TV prijemnika) pojedinačno. Za detaljnije pogledajte poglavlje "Isključivanje funkcije Control for HDMI za komponente bez HDMI priključnica" (str. 29).

Podešavanje zvučnog izlaza spojene komponente

Ovisno o postavkama audio izlaza na spojenoj komponenti, izlazni zvuk može biti samo u 2-kanalnom zvučnom formatu. U tom slučaju, podesite audio izlaz na spojenoj komponenti na višekanalni zvučni format (PCM, DTS, Dolby Digital). Za detaljnije o podešavanju audio izlaza, pogledajte upute za uporabu koje su isporučene uz spoenu komponentu

Spajanje DIGITAL MEDIA PORT adaptera

Možete uživati u zvuku s komponente spojene na postolje pomoću DIGITAL MEDIA PORT adaptera.

Mrežni kabel spojite zadnji

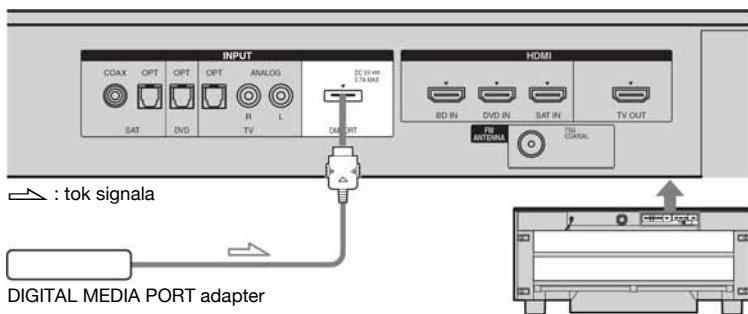

Napomene

- Ne spajajte niti odspajajte DIGITAL MEDIA PORT adapter dok je postolje uključeno.
- Prilikom spajanja DIGITAL MEDIA PORT adaptera, pripazite da priključak bude umetnut na način da znak strelice bude usmjeren prema znaku strelice na DMPORT priključnici. Za odspajanje DIGITAL MEDIA PORT adaptera, pritisnite i držite **A** a zatim izvucite priključak.

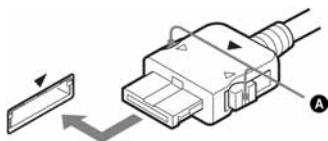

Popis dijelova i kontrola

Podrobnosti potražite na stranicama navedenim u zagradama.

Prednja strana

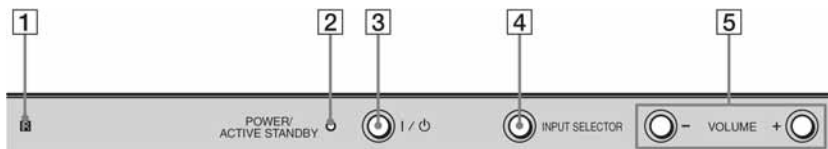

- 1**  **(senzor daljinskog upravljača) (37)**
Daljinski upravljač usmjerite prema ovom senzoru.
- 2** **Indikator POWER/ACTIVE STANDBY**
Svijetli kako je navedeno:
Zeleno: Postolje je uključeno.
Narančasto: Funkcija Control for HDMI je uključena dok je postolje isključeno.
Ne svijetli: Postolje je isključeno, kao i funkcija Control for HDMI.
- 3** **I / ⏻ (uključeno/pripravno stanje)**
Pritisnite za uključivanje i isključivanje postolja.
- 4** **INPUT SELECTOR**
Pritisnite za odabir ulaznog izvora reprodukcije.
- 5** **VOLUME +/-**
Pritisnite za podešavanje glasnoće.

Pokazivač

Indikatori na pokazivaču postolja



- 1 HDMI (11, 37)**
Svjetli kad se upotrebljava oprema kompatibilna s HDMI standardom.
- 2 Svjetli ovisno o ulaznim audio signalima.**
- 3 SLEEP (35)**
Treperi kad je aktivan Sleep timer.
- 4 NIGHT (26)**
Svjetli u NIGHT modu.
- 5 COAX/OPT**
Svjetli ovisno o vrsti kabela kojeg upotrebljavate.
- 6 TUNED (21)**
Svjetli za vrijeme prijema FM postaje.
- 7 ST/MONO (22)**
ST: Svjetli za vrijeme prijema stereo FM postaje.
MONO: Svjetli kad je postolja podešeno na mono reprodukciju stereo FM postaje.

Daljinski upravljač

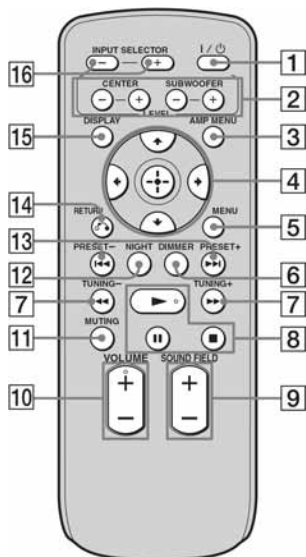

Tipke za upravljanje postoljem

- 1 **I/O (uključeno/pripravno stanje)**
Pritisnite za uključivanje i isključivanje postolja.
- 2 **LEVEL**
Pritisnite za podešavanje razine centralnog zvučnika i subwoofera. Ovo podešenje se odnosi na sva zvučna polja.
- 3 **AMP MENU**
Pritisnite za prikaz izbornika postolja (str. 32).
- 4 **←, ↑, ↓, → ili ⊕**
Pritisnite **←, ↑, ↓** ili **→** za odabir postavki. Zatim pritisnite **⊕** za odabir postavke.
- 5 **MENU**
Pritisnite za pohranu radio postaje ili za imenovanje pohranjene postaje (str. 21, 23)
- 6 **DIMMER**
Pritisnite za odabir razine svjetline pokazivača. Svjetlinu možete podesiti na 2 razine.
- 7 **TUNING +/-**
Pritisnite za odabir radio postaje (str. 21, 22)

- 9 **SOUND FIELD +/-**
Pritisnite za odabir zvučnog ugodaja (str. 25).
- 10 **VOLUME +/-**
Pritisnite za podešavanje glasnoće.
- 11 **MUTING**
Pritisnite za isključenje zvuka.
- 12 **NIGHT**
Pritisnite za odabir NIGHT moda (str. 26).
- 13 **PRESET +/-**
Pritisnite za odabir pohranjene radio postaje (str. 22).
- 14 **↶ RETURN**
Pritisnite za povratak na prethodni izbornik.
- 15 **DISPLAY**
Pritisnite za promjenu informacija na pokazivaču.
- 16 **INPUT SELECTOR +/-**
Pritisnite za odabir ulaznog izvora, primjerice prijemnika, ili druge spojene komponente.

Tipke za upravljanje spojenom komponentom putem DMPORT veze

- 4 **←, ↑, ↓, → ili ⊕**
Pritisnite za odabir postavke s izbornika i za potvrdu odabira postavke.
- 5 **MENU**
Pritisnite za prikazivanje izbornika.
- 7 **◀◀/▶▶**
Tijekom reprodukcije, pritisnite za brzo pomicanje unatrag ili unaprijed na disku.
- 8 **▶ (reprodukcija)/|| (pauza)/■ (zaustavljanje)**
Tipke za reprodukciju.
- 13 **⏮/⏭**
Pritisnite za preskakanje poglavlja.
- 14 **↶ RETURN**
Pritisnite za povratak na prethodni izbornik.
- 15 **DISPLAY**
Pritisnite za odabir postavki pokazivača.

Uporaba TV prijemnika

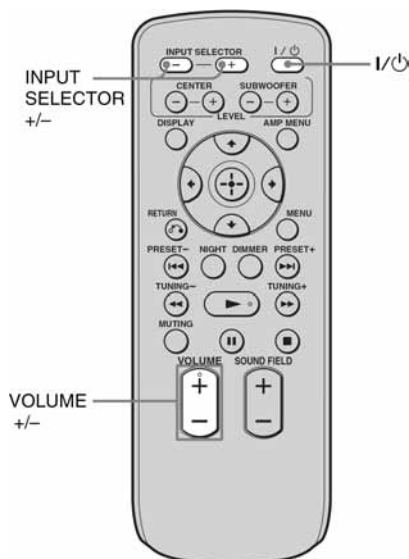

- 1** Uključite TV prijemnik i odaberite program.
Podrobnosti potražite u uputama za uporabu TV prijemnika.
- 2** Uključite postolje.
- 3** Pritisnite tipku **INPUT SELECTOR +** ili **-** više puta dok se na pokazivaču ne pojavi "TV".
- 4** Podesite glasnoću tipkom **VOLUME +/-**.

Savjet

- Zvuk se može čuti iz zvučnika TV prijemnika. U tom slučaju, smanjite glasnoću TV zvučnika na minimum.

Uporaba ostalih komponenta

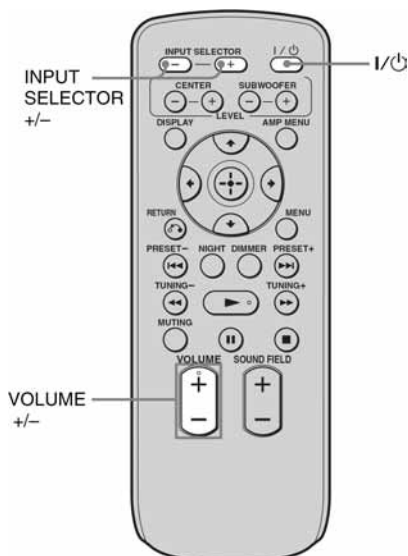

Uporaba satelitskog prijemnika

- 1** Uključite TV prijemnik.
Pogledajte upute za uporabu TV prijemnika.
- 2** Uključite satelitski prijemnik i postolje.
- 3** Pritisnite tipku **INPUT SELECTOR +** ili **-** više puta dok se na pokazivaču ne pojavi "SAT".
- 4** Promijenite TV ulaz.
Pogledajte upute za uporabu TV prijemnika.
- 5** Podesite glasnoću tipkom **VOLUME +/-**.

Savjet

- Zvuk se može čuti iz zvučnika TV prijemnika. U tom slučaju, smanjite glasnoću TV zvučnika na minimum.

Uporaba Blu-ray i DVD uređaja, "PlayStation 2" ili "PlayStation 3"

- 1** Uključite TV prijemnik.
- 2** Uključite Blu-ray/DVD uređaj (rekorder), "PlayStation 2" ili "PlayStation 3" i postolje.
- 3** Pritisnite tipku INPUT SELECTOR + ili - više puta dok se na pokazivaču ne pojavi "BD" ili "DVD".
- 4** Promijenite ulaz TV prijemnika.
Pogledajte upute za uporabu TV prijemnika.
- 5** Pokrenite reprodukciju diska.

Savjet

- Čak i ako reproducirate Dolby True HD, Dolby Digital Plus ili DTS HD na spojenoj komponenti koja je kompatibilna s tim zvučnim formatima, postolje ih očitava kao Dolby Digital ili DTS. Kad reproducirate ove visokokvalitetne zvučne formate, podesite zvučni izlaz spojene komponente na više-kanalni PCM, ukoliko je moguće.

Upravljanje spojenom komponentom putem DMPORT veze

- 1** Pritisnite tipku INPUT SELECTOR + ili - više puta dok se na pokazivaču ne pojavi "DMPORT".
- 2** Započnite s reprodukcijom spojene komponente.

Napomena

- Uz efekt značajke Portable Audio Enhancer možete uživati u optimalnoj kvaliteti zvuka s prijenosne audio komponente uz bilo koji zvučni ugođaj osim "STANDARD".

Pohrana radio postaja

Možete pohraniti 20 FM radio postaja. Prije ugađanja, smanjite glasnoću na minimum.

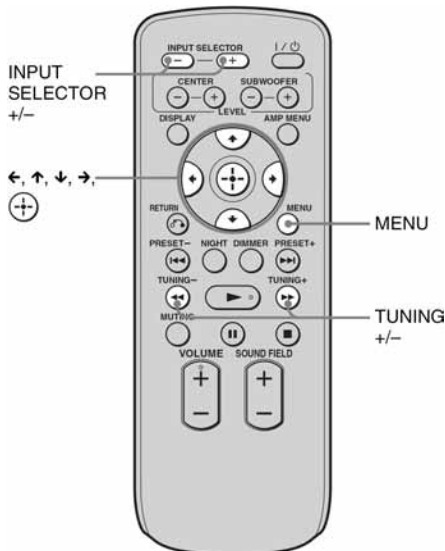

- 1** Pritisnite tipku **INPUT SELECTOR +** ili **-** više puta dok se na pokazivaču ne pojavi "FM".
- 2** Pritisnite i držite tipku **TUNING +** ili **-** dok se ne pokrene automatsko pretraživanje.
Pretraživanje se zaustavlja kad postolje ugodni radio postaju. Na pokazivaču svijetli indikator "TUNED".
- 3** Pritisnite **MENU**.
- 4** Pritisnite tipke **↑/↓** više puta dok se na pokazivaču ne pojavi "Memory?".
- 5** Pritisnite tipku **⊕**.
Na pokazivaču se pojavljuje broj pohranjene radio postaje.

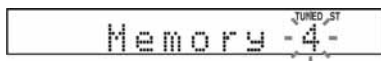

- 6** Pritisnite tipke **↑/↓** za odabir željenog broja pohrane.

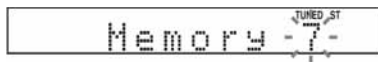

- 7** Pritisnite tipku **⊕**.
Na pokazivaču se pojavljuje "Complete!". Postaja je pohranjena.

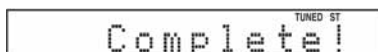

- 8** Pritisnite tipku **MENU**.
- 9** Za pohranu drugih postaja, ponovite korake 2 do 8.

Promjena broja pohrane

Ponovite postupak od koraka 3.

Slušanje radija

Prvo pohranite radio postaje u memoriju postolja, kako je opisano u poglavlju "Pohrana radio postaja" (str. 21).

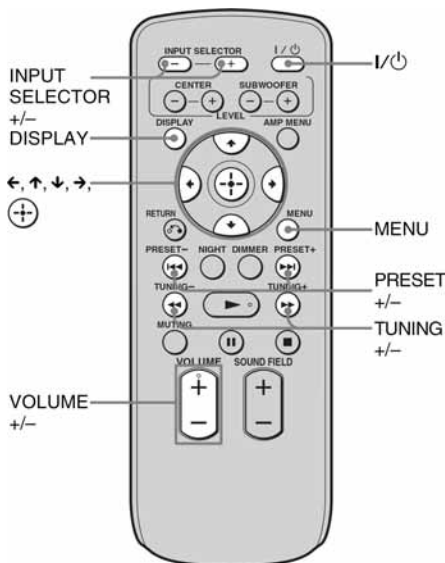

1 Pritisnite tipku **INPUT SELECTOR +** ili **-** više puta dok se na pokazivaču ne pojavi "FM".

Ugođena je postaja koja je zadnja slušana.

2 Pritisnite tipku **PRESET +** ili **-** više puta za odabir pohranjene radio postaje.

Na svaki pritisak te tipke, postolje ugodi drugu radio postaju.

3 Podesite glasnoću pritiskivanjem tipke **VOLUME +/-**.

Isključivanje radija

Pritisnite **I/⏻** za isključivanje postolja.

Za odabir neke druge funkcije, pritisnite tipku **INPUT SELECTOR +** ili **-**.

Slušanje postaja koje nisu pohranjene

Možete se poslužiti ručnim ili automatskim ugađanjem, opisanim u koraku 2. Za ručno ugađanje, pritisnite tipku **TUNING +** ili **-** više puta.

Za automatsko ugađanje, pritisnite i držite tipku **TUNING +** ili **-**. Automatsko ugađanje se zaustavlja kad postolje ugodi postaju. Za prekid automatskog ugađanja pritisnite **TUNING +** ili **-**.

U slučaju buke u prijemu FM programa

U slučaju buke u prijemu FM programa, možete odabrati mono prijem. Stereo efekt će izostati, ali radijski prijem će se popraviti.

1 Pritisnite tipku **MENU**.

2 Pritisnite tipke **↑/↓** više puta dok se na pokazivaču ne pojavi "FM Mode?" a zatim pritisnite tipku **⊕** ili **→**.

3 Pritisnite tipke **↑/↓** za odabir opcije "MONO".

- STEREO: stereo prijem.
- MONO: mono prijem.

4 Pritisnite tipku **⊕**.
Podešenje je izvršeno.

5 Pritisnite tipku **MENU**.

Savjet

- Za poboljšanje prijema, FM žičanu antenu (isporučena) usmjerite drugačije.

Imenovanje pohranjenih postaja

Možete imenovati pohranjene radio postaje. Ta imena (primjerice, "XYZ") pojavljuju se na pokazivaču kad je postaja odabrana.

Svakoj pohranjenoj radio postaji moguće je pripisati samo jedno ime.

1 Pritisnite tipku INPUT SELECTOR + ili – više puta dok se na pokazivaču ne pojavi "FM".

Ugođena je postaja koja je zadnja slušana.

2 Pritisnite tipku PRESET + ili – više puta za odabir pohranjene postaje kojoj želite pripisati indeksno ime.

3 Pritisnite tipku MENU.

4 Pritisnite tipke ↑/↓ više puta dok se na pokazivaču ne pojavi "Name In?".

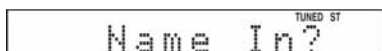

5 Pritisnite tipku ⊕.

6 Upišite ime pomoću ←, ↑, ↓, → tipaka.

Pritisnite tipke ↑/↓ za odabir znaka, zatim pritisnite tipku → za pomicanje kursora u sljedeći položaj. Za kreiranje imena postaje mogu se upotrijebiti slova, brojevi i ostali simboli.

Ako pogriješite pri unosu

Pritisnite ←/→ više puta dok znak kojeg želite zamijeniti ne počne treptati i zatim pritisnite ↑/↓ za odabir željenog znaka.

7 Pritisnite tipku ⊕.

Na pokazivaču se pojavljuje "Complete!", a ime postaje je pohranjeno.

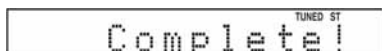

8 Pritisnite tipku MENU.

Savjet

- Na pokazivaču možete provjeriti frekvenciju postaje. Pritisnite tipku DISPLAY više puta (str. 23).

Prikaz imena ili frekvencije postaje na pokazivaču

Kada je postolje podešeno na "FM" mod, na pokazivaču možete provjeriti frekvenciju postaje.

Pritisnite tipku DISPLAY.

Na svaki pritisak tipke DISPLAY, na pokazivaču se izmjeni ime postaje i frekvencija.

Savjeti

- Ime postaje se prikazuje ukoliko ste unijeli ime pohranjene postaje.
- Potrebno je nekoliko sekundi da se na pokazivaču izmijeni prikaz frekvencije u prikaz imena postaje.

Korištenje Radio Data sustava (RDS)

Što je Radio Data sustav?

Radio Data sustav (RDS) je usluga emitiranja koja omogućuje radio postajama slanje dodatnih informacija zajedno s regularnim programskim signalom. Ovaj prijemnik nudi prikladne RDS mogućnosti, poput prikazivanja imena postaje. RDS je dostupan samo za FM postaje.*

Napomene

- RDS možda neće pravilno djelovati ukoliko ugođena postaja ne emitira RDS signal pravilno, ili ukoliko je signal slab.
- * Ne pružaju sve FM postaje RDS uslugu, niti pružaju istu vrstu usluge. Ukoliko niste upoznati s RDS sustavom, kod lokalnih radio postaja provjerite podrobnosti oko RDS usluga u vašem području.

Prijem RDS postaja

Jednostavno odaberite FM postaju.

Kada ugodite postaju koja pruža RDS usluge, na pokazivaču se prikaz frekvencije promijeni u prikaz imena postaje*.

- * Ukoliko nije ostvaren RDS prijem, ime postaje neće se pojaviti na pokazivaču.

Savjet

- Kada je prikazano ime postaje, frekvenciju možete provjeriti tako da pritisnete tipku DISPLAY više puta.

Surround

Uživanje u surround efektu

Odabir zvučnog efekta

Ovo postolje može reproducirati višekanalni surround zvuk. Možete kreirati željeni zvučni ugođaj odabirom jednog od programiranih zvučnih efekata u postolju.

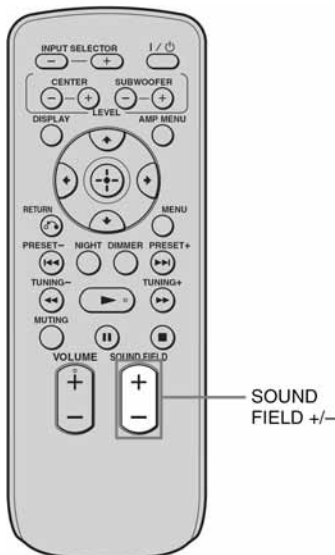

Pritisnite tipku SOUND FIELD

Na pokazivaču se pojavljuje trenutno podešen zvučni ugođaj. Svakim pritiskom na tipku SOUND FIELD +/-, prikaz se ciklički mijenja na sljedeći način: STANDARD ↔ MOVIE ↔ NEWS ↔ SPORTS ↔ GAME ↔ MUSIC ↔ JAZZ ↔ CLASSIC ↔ ROCK ↔ POP ↔ DANCE ↔ FLAT ↔ STANDARD..... Pritisnite tipku SOUND FIELD +/- više puta dok se ne prikaže željeni zvučni ugođaj.

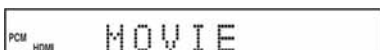

Dostupni zvučni ugođaji

Zvučni ugođaj	Efekt
STANDARD	Ovo su normalne zvučne postavke.
MOVIE*	Stvara snažan i realističan zvuk, te pročišćava zvuk dijaloga.
NEWS*	Pročišćava glas spikera.
SPORTS*	Naglašava glas komentatora i pruža realističan zvuk sa surround efektom, primjerice, navijanje i sl.
GAME*	Proizvodi snažan i realističan zvuk, najprikladniji za igranje video igara.
MUSIC*	Glazbi pruža optimalan surround zvučni efekt..
JAZZ	Stvara atmosferu jazz kluba.
CLASSIC	Stvara atmosferu klasičnog koncerta.
ROCK	Proizvodi snažan zvuk, najprikladniji za slušanje rock glazbe.
POP	Proizvodi poletan zvuk, najprikladniji za slušanje pop glazbe.
DANCE	Stvara atmosferu plesne dvorane.
FLAT	Sva glazba reproducira se u stereo zvuku, bez ikakvih efekata.

* Ovi zvučni ugođaji nisu dostupni kada ulazni zvuk dolazi iz "DMPORT" priključnice.

Napomena

- Svi zvukovi reproduciraju se u surround zvuku u "MOVIE", "SPORTS", "GAME" i "MUSIC" zvučnom ugođaju. Višekanalni zvukovi reproducirani su u surround zvuku u "STANDARD" i "NEWS" zvučnom ugođaju. U ostalim modovima zvuk se reproducira stereo.

Savjeti

- Memorirani zvučni ugođaji za svaki od ulaza ostaju pohranjeni čak i ako odspojite mrežni kabel.
- Višekanalni zvuk se procesuiru pomoću surround funkcije kod svih zvučnih ugođaja. Također, višekanalni zvuk se procesuiru pomoću funkcije surround za svaki zvuk iz "MOVIE" ili "SPORTS" zvučnog ugođaja.

Uživanje u zvuku uz nižu glasnoću (NIGHT mod)

Pomoću ove funkcije možete uživati u zvučnim efektima i jasno pratiti dijaloge čak i uz smanjenu glasnoću. Ova funkcija je korisna za slušanje zvuka noću.

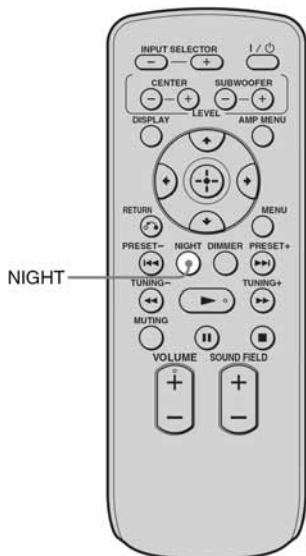

Pritisnite NIGHT

Za isključivanje noćnog moda, ponovno pritisnite NIGHT.

Savjet

- Kad želite smanjiti glasnoću i nastaviti slušati Dolby Digital zvuk, koristite funkciju AUDIO DRC (str. 34).

Značajka "BRAVIA" Sync

Što je značajka "BRAVIA" Sync?

Pomoću HDMI kabela (nije isporučen) spojite SONY komponentu koja je kompatibilna s "BRAVIA" Sync značajkom, radi pojednostavljenija postupka, kako je navedeno:

- One-Touch Play: Kad reproducirate s komponente poput Blu-ray/DVD uređaja (rekordera), postolje i TV prijemnik se automatski uključuju i prebacuju na prikladan HDMI ulaz.
- System Audio Control: Tijekom gledanja TV prijemnika, možete odabrati zvučni izlaz sa zvučnika TV prijemnika ili sa zvučnika postolja.
- System Power Off: Kad ugasisite TV prijemnik, postolje i spojene komponente se također automatski gase.

Značajka "BRAVIA" Sync je kompatibilna sa Sony TV prijemnikom, Blu-ray/DVD uređajem, AV pojačalom i sl., koji podržavaju funkciju Control for HDMI.

CONTROL FOR HDMI je zajednički standard za upravljanje funkcijama, kojeg CEC (Consumer Electronics Control) koristi za HDMI (High-Definition Multimedia Interface).

Funkcija Control for HDMI neće raditi u sljedećim slučajevima:

- Kada na postolje spojite komponentu koja nije usklađena s funkcijom Control for HDMI.
- Kada na postolje spojite komponentu preko veze koja nije HDMI.

Preporučamo da ovo postolje spojite na proizvode koji podržavaju značajku "BRAVIA" Sync.

Napomena

- Ovisno o spojenoj komponenti, funkcija Control for HDMI možda neće raditi. Pogledajte upute za uporabu isporučene uz komponentu.

Priprema za značajku "BRAVIA" Sync

Za korištenje značajke "BRAVIA" Sync, uključite funkciju Control for HDMI za postolje i za spojene komponente.

Kad spojite Sony TV prijemnik s funkcijom Control for HDMI, funkcija Control for HDMI može se podesiti istodobno za postolje i za spojene komponente podešavanjem funkcije Control for HDMI za TV prijemnik.

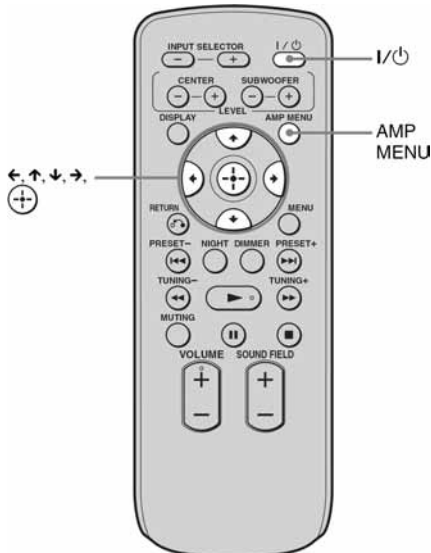

- 1** Provjerite je li postolje spojeno na TV prijemnik i spojene komponente (koje trebaju biti kompatibilne s funkcijom Control for HDMI) pomoću HDMI kabela (nisu isporučeni).
- 2** Uključite postolje, TV prijemnik i spojene komponente.
- 3** Odaberite ulaz za postolje koje je spojeno na komponentu koju želite gledati (BD, DVD, SAT), te odaberite HDMI ulaz za TV prijemnik, tako da je prikazana slika spojene komponente.

4 Uključite funkciju Control for HDMI za TV prijemnik.

Automatski se uključuje funkcija Control for HDMI za postolje i za spojenu komponentu. Tijekom podešavanja postavki na pokazivaču se pojavljuje "SCANNING". Nakon što završite s podešavanjem postavki, na pokazivaču se pojavljuje "COMPLETE". Pričekajte dok podešenje bude gotovo.

"SCANNING" i "COMPLETE" se ne pojavljuju prilikom postupanja prema gore navedenim koracima

Uključite funkciju Control for HDMI za postolje i za spojenu komponentu odvojeno.

1 Pritisnite tipku AMP MENU.

2 Pritisnite tipke ↑/↓ više puta dok se na pokazivaču ne pojavi "SET HDMI", zatim pritisnite ⊕ ili →.

3 Pritisnite tipke ↑/↓ više puta dok se ne pojavi "CTRL: HDMI", zatim pritisnite ⊕ ili →.

4 Pritisnite tipke ↑/↓ za odabir postavke "ON" ("uključeno").

5 Pritisnite tipku AMP MENU.

AMP izbornik se isključuje. Funkcija Control for HDMI je sada uključena.

6 Uključite funkciju Control for HDMI za spojenu komponentu.

Za detaljnosti o podešavanju spojene komponente, pogledajte upute za uporabu isporučene uz komponentu.

7 Odaberite ulaz za postolje koje je spojeno na komponentu za koju želite koristiti funkciju Control for HDMI (BD, DVD, SAT) i ponovite korak 6.

Dodavanje ili ponovno spajanje komponente

Ponovno postupite prema koracima navedenim u poglavljima "Priprema za značajku "BRAVIA" Sync" i "SCANNING" i "COMPLETE" se ne pojavljuju prilikom postupanja prema gore navedenim koracima."

Napomene

- Tijekom podešavanja funkcije Control for HDMI za postolje, funkcija System Audio Control je isključena.
- Ukoliko se funkcija Control for HDMI za spojenu komponentu ne može podesiti istovremeno prilikom podešavanja funkcije Control for HDMI za TV prijemnik, podesite Control for HDMI funkciju koristeći izbornik spojene komponente.
- Za detaljnosti o podešavanju TV prijemnika i spojenih komponenti, pogledajte upute za uporabu isporučene uz te uređaje.

Savjet

- Standardna postavka funkcije Control for HDMI za postolje je "OFF" ("isključeno").

Isključivanje funkcije Control for HDMI za komponente bez HDMI priključnica

Za slušanje zvuka komponente bez HDMI priključnica kada je funkcija Control for HDMI uključena, isključite ovu funkciju samo za tu komponentu.

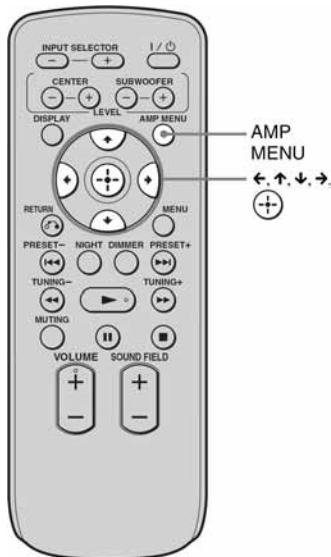

- 1** Pritisnite tipku AMP MENU.
- 2** Pritisnite tipke \uparrow/\downarrow više puta dok se na pokazivaču ne pojavi "SET HDMI", zatim pritisnite \oplus ili \rightarrow .
- 3** Pritisnite tipke \uparrow/\downarrow za odabir komponente za koju želite isključiti funkciju Control for HDMI (DVD CTRL, SAT CTRL ili DMPORT. CTRL), zatim pritisnite \oplus ili \rightarrow .
- 4** Pritisnite tipke \uparrow/\downarrow za odabir postavke "OFF" ("isključeno").
- 5** Pritisnite tipku AMP MENU.
AMP izbornik se isključuje.

Napomena

- Ukoliko se za komponentu bez HDMI priključnica ne isključi funkcija Control for HDMI, zvuk te komponente se neće čuti kroz zvučnike postolja.

Savjet

- Kad spajate video izlaz DIGITAL MEDIA PORT adaptera s video ulazom TV prijemnika, podesite "DMPORT. CTRL" na postavku "OFF" ("isključeno"). Kad spajate DIGITAL MEDIA PORT adapter bez priključnice za video izlaz, podesite "DMPORT. CTRL" na postavku "ON" ("uključeno").

Korištenje Blu-ray/DVD uređaja

(One Touch Play)

Pokrenite reprodukciju spojene komponente.

Postolje i TV prijemnik se automatski uključuju i prebacuju na prikladan HDMI izlaz.

Napomena

- Ovisno o TV prijemniku, početak sadržaja se možda neće reproducirati putem postolja.

Savjet

- Blu-ray/DVD uređaj (rekorder) može biti spojen na postolje, čak i ako je postolje isključeno. U tom slučaju indikator napajanje/pripravno stanje svijetli narančasto.

Uživanje u zvuku TV prijemnika na zvučnicima

(System Audio Control)

Možete slušati zvuk s TV prijemnika kroz zvučnike postolja, pomoću jednostavnog postupka. Za detaljnije pogledajte upute za uporabu isporučene uz TV prijemnik.

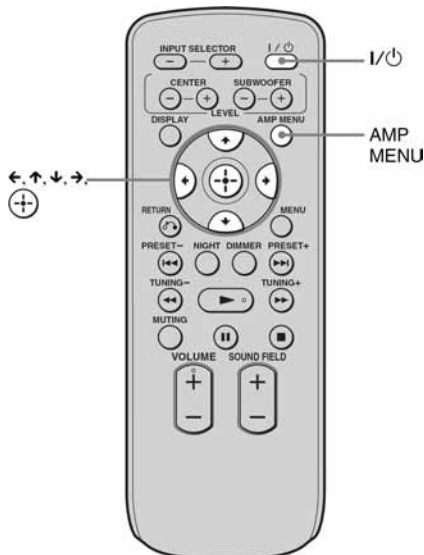

Pritisnite tipku I/Power za uključivanje postolja.

Zvuk izlazi iz zvučnika postolja. Zvuk izlazi iz zvučnika TV prijemnika kada je postolje isključeno.

Napomene

- Ukoliko se TV prijemnik uključi prije postolja, potrebno je kratko pričekati da bi zvuk počeo izlaziti kroz zvučnike postolja.
- Ukoliko spojite TV prijemnik koji nema funkciju System Audio Control, funkcija System Audio Control neće raditi.

Savjet

- Možete prilagoditi glasnoću zvuka ili u potpunosti isključiti zvuk postolja koristeći daljinski upravljač TV prijemnika.

Korištenje funkcije Volume Limit

Kad je funkcija System Audio Control aktivna i izlazni način se automatski prebacuje sa zvučnika TV prijemnika na zvučnike postolja, može se čuti glasan zvuk, ovisno o podešenoj razini glasnoće na postolju. To možete spriječiti ograničavanjem maksimalne razine glasnoće.

- 1 Pritisnite tipku AMP MENU.**
- 2 Pritisnite tipke ↑/↓ više puta dok se na pokazivaču ne pojavi "SET HDMI", zatim pritisnite ⊕ ili →.**
- 3 Pritisnite tipke ↑/↓ više puta dok se na pokazivaču ne pojavi "VOL LIMIT", zatim pritisnite ⊕ ili →.**
- 4 Pritisnite tipke ↑/↓ za odabir maksimalne željene razine glasnoće.**
Maksimalna razina glasnoće mijenja se na sljedeći način:
MAX ↔ 49 ↔ 48 2 ↔ 1 ↔ MIN
- 5 Pritisnite tipku AMP MENU.**
AMP izbornik se isključuje.

Napomene

- Ova funkcija je raspoloživa samo ukoliko je funkcija Control for HDMI uključena.
- Ova funkcija nije raspoloživa kad se izlazni način prebacuje sa zvučnika postolja na zvučnike TV prijemnika.

Savjeti

- Preporučamo da maksimalnu razinu glasnoće podešite na malo nižu od razine glasnoće koju uglavnom slušate.
- Neovisno o odabranoj maksimalnoj razini glasnoće, tipke VOLUME +/- na postolju i na daljinskom upravljaču i dalje rade.
- Ukoliko ne želite odrediti maksimalnu razinu glasnoće, odaberite postavku "MAX".

Isključivanje postolja, TV prijemnika i spojenih komponenta

(System Power Off)

Kad pomoću tipke POWER na daljinskom upravljaču TV prijemnika isključite TV prijemnik, postolja i spojene komponente automatski se isključuju.

Napomena

- Ovisno o stanju, spojene se komponente možda neće isključiti. Za detaljnije pogledajte upute za uporabu isporučene uz spojene komponente.

Napredno podešavanje

Postavke i podešenja pomoću izbornika pojačala

Uporaba AMP izbornika

Tipkom AMP MENU na daljinskom upravljaču možete podesiti niže opisane postavke.

Podcrtane postavke su tvornički podešene.

AMP MENU

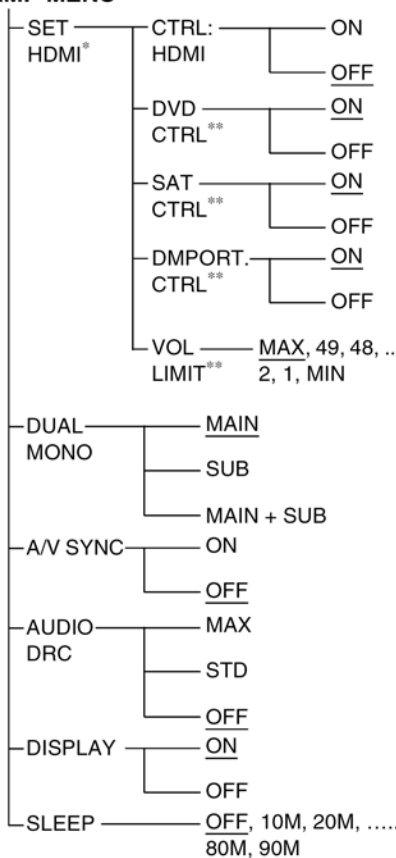

* Pogledajte poglavlje "Značajka "BRAVIA" Sync" (str. 27).

** Ova postavka pojavljuje se samo ako je funkcija "CTRL:HDMI" podešena na "ON" ("uključeno").

- 1 Pritisnite tipku AMP MENU za uključivanje AMP izbornika.
- 2 Nekoliko puta pritisnite tipke ←/↑/↓/→ za odabir stavke i podešenja.
- 3 Pritisnite tipku AMP MENU za isključivanje AMP izbornika.

Na sljedećim stranicama potražite detaljnije informacije za svaku postavku.

Uživajte u multiplex zvuku (DUAL MONO)

Možete uživati u multiplex zvuku prilikom prijema AC-3 multiplex signala na postolju.

Napomena

- Za prijem AC-3 signala, potrebno je spojiti digitalni satelitski prijemnik na postolje optičkim ili koaksijalnim kablom, i podesiti digitalni izlaz na digitalnom satelitskom prijemniku na AC-3.

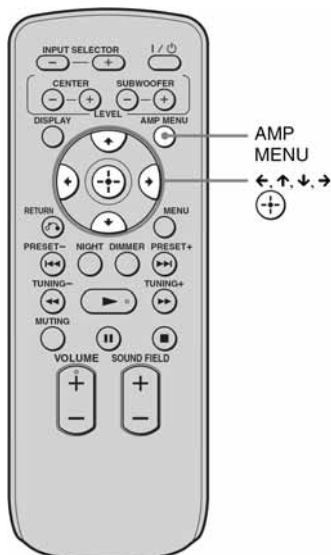

- 1** Pritisnite tipku AMP MENU.
- 2** Pritisnite tipke ↓/↑ više puta dok se na pokazivaču ne pojavi "DUAL MONO", zatim pritisnite ⊕ ili →.
- 3** Pritisnite tipke ↓/↑ za odabir željenog zvuka.
 - MAIN: reprodukcija glavnog kanala.
 - SUB: reprodukcija pomoćnog kanala.
 - MAIN+SUB: reprodukcija glavnog kanala preko lijevog zvučnika i pomoćnog kanala iz desnog zvučnika.
- 4** Pritisnite tipku AMP MENU.

AMP izbornik se isključuje.

Podešavanje odmaka (delay) između reprodukcije slike i zvuka (A/V SYNC)

Pomoću ove funkcije možete zadržati zvuk kada reprodukcija slike kasni za reprodukcijom zvuka.

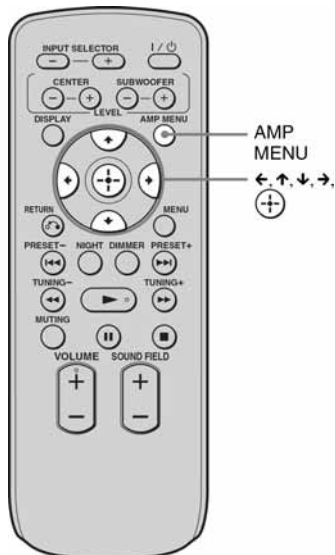

- 1** Pritisnite tipku AMP MENU.
- 2** Pritisnite tipke ↓/↑ više puta dok se na pokazivaču ne pojavi "A/V SYNC", zatim pritisnite ⊕ ili →.
- 3** Pritisnite tipke ↓/↑ za odabir postavke.
 - OFF: nema odmaka.
 - ON: podešavanje odmaka (delay) između reprodukcije slike i reprodukcije zvuka.
- 4** Pritisnite tipku AMP MENU.

AMP izbornik se isključuje.

Napomene

- Pomoću ove funkcije možda nećete moći savršeno podesiti odmak između zvuka i slike.
- Ova funkcija je prikladna samo za Dolby Digital, DTS i Linear PCM (2ch) ulaz pomoću koaksijalnog (audio), optičkog (audio) ili HDMI kabela.

nastavlja se

Uživajte u Dolby Digital zvuku pri smanjenoj glasnoći zvuka (AUDIO DRC)

Funkcija ograničava dinamički raspon zvučnog zapisa. Korisna je za gledanje filmova uz smanjenu glasnoću.

AUDIO DRC se odnosi samo na Dolby Digital izvore.

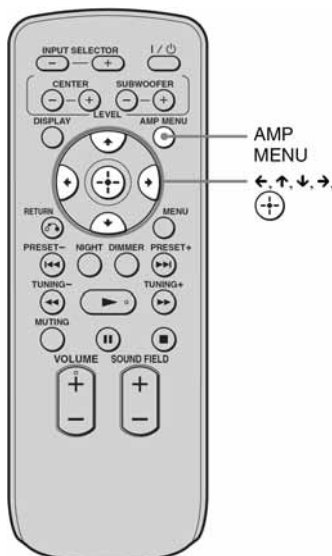

- 1** Pritisnite tipku AMP MENU.
- 2** Pritisnite tipke ↓/↑ više puta dok se na pokazivaču ne pojavi "AUDIO DRC", zatim pritisnite ⊕ ili →.
- 3** Pritisnite tipke ↓/↑ za odabir postavke.
 - OFF: isključena kompresija dinamičkog raspona.
 - STD: reprodukcija zapisa zvuka s vrstom dinamičkog raspona prema analizi snimke.
 - MAX: potpuna kompresija dinamičkog raspona.
- 4** Pritisnite tipku AMP MENU.
AMP izbornik se isključuje.

Promjena postavki prikaza (DISPLAY)

Možete promijeniti način prikaza.

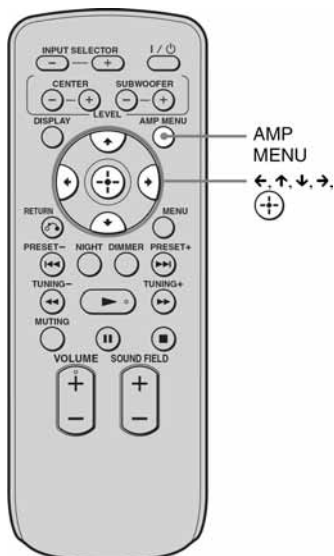

- 1** Pritisnite tipku AMP MENU.
 - 2** Pritisnite tipke ↓/↑ više puta dok se na pokazivaču ne pojavi "DISPLAY", zatim pritisnite ⊕ ili →.
 - 3** Pritisnite tipke ↓/↑ za odabir načina prikaza na pokazivaču.
 - ON: Pokazivač je uključen cijelo vrijeme.
 - OFF: Pokazivač se uključuje samo na trenutak, kada koristite postolje.
- Napomena**
- Pokazivač je aktivan cijelo vrijeme dok je zvuk privremeno isključen ili kad je aktivirana funkcija zaštite čak i ako je opcija "DISPLAY" podešena na "OFF".
- 4** Pritisnite tipku AMP MENU.
AMP izbornik se isključuje.

Uporaba sleep timera

Moguće je programirati postolje za isključenje u određeno vrijeme kako biste mogli zaspati uz glazbu. Vrijeme do isključenja možete podesiti u rasponima od 10 minuta.

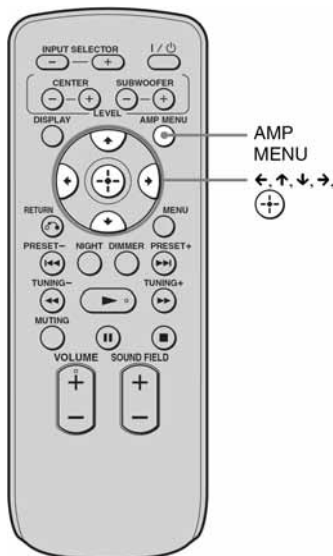

- 1 Pritisnite tipku AMP MENU.**
- 2 Pritisnite tipke ↓/↑ više puta za odabir željenog pohranjenog vremenskog raspona.**
- 3 Pritisnite za odabir željenog vremena isključivanja.**

Prikaz minuta (preostalo vrijeme) izmjenjuje se na sljedeći način:

OFF ↔ 10M ↔ 20M
↑ ↓
90M ↔ 80M 30M

Napomena

- Funkcija je primjenjiva samo za ovo postolje, ne i za spojeni TV prijemnik ili druge spojene komponente.

Dodatne informacije

U slučaju problema

Ako za vrijeme uporabe postolja naiđete na bilo koju od sljedećih poteškoća, koristite ove smjernice koje vam mogu pomoći pri uklanjanju problema. Ako problem i dalje postoji, obratite se najbližem Sony servisu.

Općenito

Uređaj se ne uključuje.

- Provjerite je li mrežni kabel čvrsto utaknut.

Na pokazivaču se naizmjenice pojavljuju "PROTECTOR" i "PUSH POWER".

Pritisnite I/⏻ za isključivanje postolja i provjerite sljedeće nakon što nestane natpis "STANDBY".

- Provjerite jesu li zaklonjeni ventilacijski otvori na sustavu?
Nakon izvršene provjere i uklanjanja problema, ponovno uključite postolje. Ako ne možete ustanoviti uzrok problema nakon što ste provjerili ventilacijske otvore, obratite se najbližem Sony servisu.

Ne reproducira se Dolby Digital ili DTS višekanalni zvuk.

- Provjerite je li zvuk na Blu-ray disku, DVD disku i sl., snimljen u Dolby Digital ili DTS formatu.
- Kod spajanja Blu-ray uređaja, DVD uređaja itd., na digitalne ulaze postolja, provjerite postavke zvuka (postavke izlaza zvuka) spojene komponente.

Pri reprodukciji se ne može čuti surround efekt.

- Ovisno o digitalnom signalu, zvučni efekt se možda neće moći primijeniti (str. 25).

Nema zvuka iz zvučnika ili je zvuk pretih.

- Pritisnite VOLUME + i provjerite razinu glasnoće.
- Pritisnite MUTE ili VOLUME + za poništavanje funkcije isključenja zvuka.
- Pritisnite SOUND FIELD +/- i provjerite je li uključen neki efekt zvuka.
- Ovisno o izvoru, zvučni efekt iz zvučnika možda će se teže zamijetiti.

Slika na TV prijemniku kasni u odnosu na zvuk.

- Podesite "A/V SYNC" na "OFF" ako je "A/V SYNC" podešen na "ON".

Spojeni uređaji

Nema zvuka ili je pretih, bez obzira na odabranu komponentu.

- Provjerite jesu li postolje i komponente pravilno i čvrsto spojeni.
- Provjerite jesu li postolje i komponenta uključeni.

Nema zvuka iz odabranog uređaja

- Provjerite je li komponenta pravilno spojena u audio ulaz za tu komponentu.
- Provjerite jesu li priključci do kraja utaknuti u priključnice na postolju i na komponenti.
- Provjerite je li komponenta pravilno odabrana.

Zvuk je isprekidan ili su prisutne smetnje.

- Pogledajte poglavlje "Formati koje ovo postolje podržava" (str. 38).

Nema slike na TV prijemniku.

- Provjerite je li pravilno odabran TV prijemnik.
- Podesite TV prijemnik na odgovarajući ulazni mod.
- Provjerite HDMI vezu.
- Provjerite jesu li priključci do kraja priključeni u priključnice na postolju i na komponenti.

Funkcija Control for HDMI

Ako za vrijeme uporabe značajke "BRAVIA" Sync naidete na bilo koju od sljedećih poteškoća, koristite ove smjernice koje vam mogu pomoći pri uklanjanju problema.

Funkcija Control for HDMI ne radi.

- Provjerite HDMI vezu (str. 11).
- Uvjerite se da je "CTRL: HDMI" podešeno na "ON" u AMP izborniku.
- Provjerite je li spojena komponenta kompatibilna s funkcijom Control for HDMI.
- Provjerite postavke funkcije Control for HDMI na spojenoj komponenti. Pogledajte upute za uporabu isporučene uz spojene komponente.
- Ukoliko mijenjate HDMI vezu, spajate/odspajate mrežni kabel ili dođe do nestanka struje, ponovite postupak opisan u poglavlju "Značajka "BRAVIA" Sync" (str. 27).
- Postolje možda neće pravilno raditi ukoliko na priključnicu za TV prijemnik spojite komponentu koja nije kompatibilna s funkcijom Control for HDMI.
- Uvjerite se da je "DVD CTRL", "SAT CTRL" ili "DMPORT. CTRL" podešeno na "ON" u AMP izborniku.

Nema zvuka iz zvučnika postolja ni iz zvučnika TV prijemnika.

- Provjerite razinu glasnoće na postolju i TV prijemniku.
- Pravilno odaberite ulaz na postolju.

Zvuk izlazi istovremeno iz zvučnika postolja i iz zvučnika TV prijemnika.

- Ako je funkcija Control for HDMI isključena, ili odabrana komponenta nije kompatibilna s funkcijom Control for HDMI, isključite zvuk na postolju ili na TV prijemniku.

Funkcija System Power Off ne radi.

- Promijenite postavke na TV prijemniku tako da se spojene komponente automatski isključuju kad isključite TV prijemnik. Za detaljnije informacije, pogledajte upute za uporabu isporučene uz TV prijemnik.

Nema slike na TV prijemniku.

- Uvjerite se da HDMI IN i HDMI OUT nisu obrnuto spojeni.

Na TV ekranu se pojavljuje poruka da se izlazni način promijenio od zvučnika postolja na zvučnike TV prijemnika.

- Funkcija Control for HDMI za odabranu komponentu je isključena. Za detaljnije informacije, pogledajte poglavlje "Spajanje komponenta bez HDMI priključnica". (str. 13).

OSTALO

Daljinski upravljač ne radi.

- Usmjerite daljinski upravljač prema senzoru  na postolju.
- Uklonite prepreke između daljinskog upravljača i postolja.
- Baterije daljinskog upravljača su slabe, zamijenite ih.
- Odaberite odgovarajući ulaz na daljinskom upravljaču.

Glasnoća se stišava kad se izlazni način promijeni sa zvučnika TV prijemnika na zvučnike postolja.

- Uključena je funkcija Volume Limit. Za detaljnije informacije, pogledajte poglavlje "Korištenje funkcije Volume Limit" (str. 31).

Ukoliko niste uspjeli ukloniti problem nakon poduzimanja opisanih mjera, resetirajte postolje:

Za ovaj postupak upotrijebite tipke na postolju.

1 Pritisnite tipku I/⏻ za uključenje.

2 Istovremeno pritisnite tipke INPUT SELECTOR, VOLUME – i I/⏻.

Pojavi se poruka "COLD RESET", i uređaj je resetiran. Postavke AMP izbornika, zvučnih efekata itd., vraćaju se na tvorničke postavke.

Tehnički podaci

RHT-G900

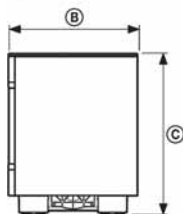
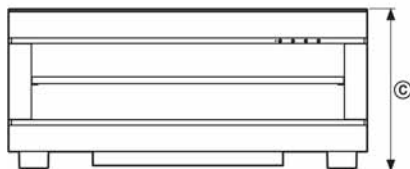
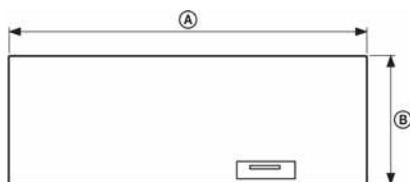

Dimenzije: mm (približno)	(A)	1 115
	(B)	400
	(C)	500
Masa: kg	54	

RHT-G1500

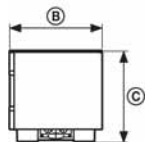
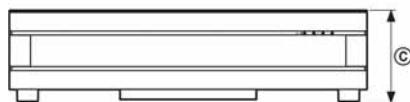
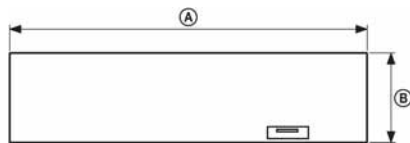

Dimenzije: mm (približno)	(A)	1 550
	(B)	400
	(C)	400
Masa:kg	59	

Formati koje ovo postolje podržava

Ovo postolje podržava sljedeće digitalne ulazne formate:

Format	Podržan/nepodržan
Dolby Digital	○
DTS	○
Linear PCM-2ch	○
Linear PCM-7.1ch 48k* (Samo za HDMI)	○
Linear PCM-7.1ch 96k	×
Dolby Digital Plus	×
Dolby True HD	×
DTS-HD	×

* Linear PCM prihvaća frekvencije uzorkovanja koje su manje od 48 kHz.

Pojačalo

Nazivna izlazna snaga

Stereo mod 50 W + 50 W (6 ohma na 1 kHz, THD manji od 1%)

Nazivna izlazna snaga

Surround mod
 Prednji: 70 W/po kanalu (6 ohma pri 1 kHz, THD 10%)
 Središnji*: 70 W/po kanalu (3 ohma pri 1 kHz, THD 10%)
 Surround*: 70 W/po kanalu (6 ohma pri 1 kHz, THD 10%)
 Subwoofer: 120 W (3 ohma pri 100 Hz, THD 10%)

* Ovisno o podešenju zvučnog ugođaja i izvora zvuka, možda se neće čuti zvuk.

Ulazi (analogni)

TV Osjetljivost: 600 mV
 Impedancija: 30 kiloohma

Ulazi (digitalni)

TV, DVD Optički
 SAT Koaksijalni, optički

FM prijemnik

Sustav	PLL digitalni sintetizator s kvarcnom kontrolom
Raspon ugađanja	87.5–108.0 MHz (korak 50 kHz)
Antena	FM žičana antena
Priključnica za antenu	75 ohma, nesimetrična
Središnja frekvencija	10.7 MHz

HDMI sustav

Priključnica	HDMI 19-pinska, standardna priključnica
Video ulazi/izlazi	BD, DVD, SAT: 640 × 480p @ 60 Hz 720 × 480p @ 59,94/60 Hz 1440 × 480p @ 59,94/60 Hz (pikseli slani dva puta) 1280 × 720p @ 59,94/60 Hz 1920 × 1080i @ 59,94/60 Hz 1920 × 1080p @ 59,94/60 Hz 720 × 576p @ 50 Hz 1440 × 576p @ 50 Hz (pikseli slani dva puta) 1280 × 720p @ 50 Hz 1920 × 1080i @ 50 Hz 1920 × 1080p @ 50 Hz 1920 × 1080p @ 24 Hz
Audio ulazi	BD, DVD, SAT: Linear PCM 7.1ch/Dolby Digital/DTS

Zvučnici

Prednji

Zvučnički sustav	dvosistemski, bas refleksni, magnetski oklopljen
Zvučnik	niskotonac: 50 mm stožasti visokotonac: 25 mm, balansirani kupolasti

Središnji

Zvučnički sustav	dvosistemski, bas refleksni, magnetski oklopljen
Zvučnik	niskotonac: 50 mm, stožasti × 2 visokotonac: 25 mm, balansirani kupolasti

Surround

Zvučnički sustav	Širokopojasni, akustički ovjes, magnetski oklopljen
Zvučnik	50 mm, stožasti

Subwoofer

Zvučnički sustav	bas refleksni,
Zvučnik	100 mm, stožasti × 2

Općenito

Napajanje	230 – 240 V, 50/60 Hz
-----------	-----------------------

Potrošnja

- Pri radu: 110 W
- U aktivnom pripravnom stanju (HDMI CONTROL na ON): 1,5 W ili više
- U pripravnom stanju (HDMI CONTROL na OFF): 0,3 W

Dimenzije (približno)

RHT-G900	1115 × 500 × 400 mm (š/v/d)
RHT-G1500	1550 × 400 × 400 mm (š/v/d)

Masa (približno)

RHT-G900	54 kg
RHT-G1500	59 kg

Isporučeni pribor

- Optički kabel (1 m) (1)
- Daljinski upravljač (RM-ANU032) (1)
- Baterije veličine AA (R6) (2)
- Gornja staklena ploča (1)
- Štitnici uglova (4)
- Učvrštni remen i dva vijka (mali/veliki) (1)
- Polica (1) (samo RHT-G900)
- Pričvrštni vijci za police (4) (samo RHT-G900)
- FM žičana antena (1)
- Upute za uporabu (1)

Dizajn i tehnički podaci podložni su promjeni bez najave.

Proizvođač ne preuzima odgovornost za eventualne tiskarske pogreške.



- Potrošnja u pripravnom stanju 0.3 W.
- Halogenirani usporavači plamena nisu korišteni u tiskanim programskim pločama.
- Više od 85% efikasnosti napajanja sklopa pojačavanja postignuto je pomoću digitalnog pojačala, S-Master.
- Halogenirani usporavači plamena nisu korišteni u odjeljcima.

Rječnik

Dolby Digital

Ovaj format zvuka za kino dvorane napredniji je od Dolby Surround Pro Logic. U ovom formatu, u surround zvučnicima čuje se stereo zvuk uz prošireno frekvencijsko područje i postoji nezavisni subwoofer kanal koji osigurava duboke basove. Ovaj format se također naziva i "5.1" jer se subwoofer kanal broji kao 0.1 kanal (budući da je on u funkciji samo kad je potreban efekt dubokih basova). Svih šest kanala se u ovom formatu snima nezavisno kako bi se osiguralo dobro odvajanje kanala. Osim toga, budući da se svi signali obrađuju digitalno, manje je izobličenje signala.

Dolby Pro Logic II

Dolby Pro Logic II reproducira zvuk s dvokanalnih izvora preko pet punih kanala. Dekodiranje se izvodi pomoću unaprijedenog matričnog surround dekodera koji izvlači značajke zvuka s originalne snimke bez promjene ili dodavanja novih zvukova.

DTS

Tehnologija komprimiranja digitalnog zvuka koju je razvila kompanija Digital Theater Systems, Inc. Ova tehnologija je usklađena s 5.1-kanalnim surround zvukom. U ovom formatu je stražnji kanal stereo i postoji diskretni subwoofer kanal. DTS osigurava 5.1 diskretne kanale visokokvalitetnog digitalnog zvuka. Ostvareno je dobro odvajanje kanala, budući da su podaci svih kanala pojedinačno snimljeni i digitalno obrađeni.

HDMI

HDMI (High-Definition Multimedia Interface) je sučelje koje podržava prijenos video i audio signala preko digitalnog spajanja te omogućuje uživanje u visokoj kvaliteti digitalne slike i zvuka. HDMI specifikacije podržava HDCP (High-bandwidth Digital Contents Protection), tehnologiju zaštite od kopiranja koja uključuje tehnologiju kodiranja digitalnih video signala.

PCM (Pulse Code Modulation)

Metoda konverzije analognog audio signala u digitalni audio signal za olakšavanje uživanja u digitalnom zvuku.

S-Force PRO Front Surround

Sonyjev dugotrajan rad sa surround tehnologijom (i ogromna količina akustičnih podataka prikupljenih tijekom tog rada) doveo je do razvoja potpuno novog, naprednog i učinkovitog načina digitalne obrade signala, zvanog S-Force PRO Front Surround. U usporedbi s prijašnjim tehnologijama za dobivanje prednjeg surround zvučnog efekta, S-Force PRO Front Surround stvara uvjerljiviji osjećaj udaljenosti i prostora, postižući tako stvarno iskustvo surround zvuka bez potrebe za stražnjim zvučnicima.

S-Master

S-Master je potpuno digitalna tehnologija pojačala koju je razvila tvrtka Sony. Služi za smanjivanje fragmentacije i podrhtavanja zvuka, omogućujući vrhunsku jasnoću dijaloga i vjernu reprodukciju izvornog zvuka. Kompaktno pojačalo nudi veću snagu i poboljšane termičke performanse.

x.v.Colour

x.v.Colour je poznatiji naziv za xvYCC standard kojeg je predložio Sony, i to je zaštitni znak tvrtke Sony. xvYCC je međunarodni standard za prostor boja na slici.

Ovaj standard može predočiti veći raspon boja nego standard emitiranja koji se trenutno koristi.