

# SONY®

## Стойка за система домашно кино

BG

### Инструкции за експлоатация RHT-G15



## ПРЕДУПРЕЖДЕНИЕ

За да избегнете пожар или токов удар, не излагайте устройството на дъжд или влага.

Не инсталирайте устройството в затворено пространство като библиотека или бграден шкаф.

За да предотвратите пожар, не покривайте вентилационните отвори на устройството с вестници, покривки, завеси и др. Не поставяйте източници на огън като например запалени свещи върху него.

За да предотвратите пожар или токов удар, не излагайте устройството на влага и източници пръскащи течности и не поставяйте предмети, пълни с течности (например вази), върху устройството.

Стойката не е изключена от променливотоковия източник, докато е свързан към контакта дори и стойката да е изключена.

Докато основният щекер се използва за изключване на устройството от контакта, свържете устройството към контакт. Ако откриете нередна работа в устройството, изключете щекера от контакта незабавно.

Батерии или батериите, поставени в устройството, не трябва да бъдат излагани на прекомерно високи температури, като директна слънчева светлина, огън или други подобни.



**Изхвърляне на стари електрически и електронни уреди (за страните от Европейския съюз и други европейски страни със система за разделно събиране на отпадоците)**

Този символ на устройството или опаковката му показва, че продуктът не се третира като домашен отпадък. Вместо това, той трябва да бъде предаден в

съответните пунктове за рециклиране на електрически и електронни уреди. Ако изхвърлите този продукт на правилното място, вие ще предотвратите потенциални негативни последици за околната среда и човешкото здраве, които могат да бъдат причинени в противен случай. Рециклирането на материалите ще помогне за запазването на природните ресурси. За по-подробна информация относно рециклирането на този продукт, моля, свържете се с общинската служба във вашия град, службата за изхвърляне на отпадъци или магазина, от който сте закупили



продукта.

**Изхвърляне на използваните батерии**

**(за страните от Европейския съюз и други европейски страни със система за разделно събиране на отпадоците)**

Този символ на батерията или опаковката ѝ показва, че батерията, приложена към този продукт, не се третира като домашен отпадък. Ако изхвърлите тези батерии на правилното място, вие ще предотвратите потенциални негативни последици за околната среда и човешкото здраве, които могат да бъдат причинени в противен случай. Рециклирането на материалите ще помогне за запазването на природните ресурси. С оглед на безопасността, правилната работа или запазване на данните, е необходимо да се поддържа непрекъсната връзка с вградената батерия, така че тя трябва да бъде сменяна само от квалифициран персонал. За да осигурите правилното третиране на батерията, предайте я, когато се изтощи, на съответното място за рециклиране на електрически и електронни уреди. За всички други батерии, моля, вижте раздела относно безопасното отстраняване на батерията от продукта. Предайте батерията в съответния пункт за рециклиране на батерии. За по-подробна информация относно рециклирането на този продукт или батерия, моля, свържете се с общинската служба във вашия град, службата за изхвърляне на отпадъци или магазина, от който сте закупили продукта.

Производителят на този продукт е Sony Corporation, 1-7-1 Konan Minato-ku Tokyo, 108-0075 Japan. Оторизираният представител на EMC и безопасност на продукта е Sony Deutschland GmbH, Hedelfinger Strasse 61, 70327 Stuttgart, Germany. За въпроси, касаещи сервиза и гаранцията на устройството, се обръщайте към адресите, указани в съответните документи, приложени към продукта.

## Съдържание

ПРЕДУПРЕЖДЕНИЕ .....	4
ВНИМАНИЕ .....	5
Предпазни мерки.....	6
<b>Подготовка за работа</b>	
Приложени аксесоари.....	7
Инсталиране на стойката.....	8
Свързване на телевизора и плейъра.....	10
Свързване на сателитния тунер и кабелния тунер на телевизора.....	12
Свързване на други компоненти.....	13
Свързване на променливотоков кабел.....	14
Настройка на звука, изведен от свързания компонент.....	14
<b>Опции при възпроизвеждане</b>	
Описание на частите и бутоните.....	15
Гледане на телевизия.....	18
Използване на други компоненти.....	18
<b>Функции на тунера</b>	
Предварителна настройка на радио станции .....	20
Слушане на радио .....	20
Наименуване на запаменени радио станции .....	21
Използване на системата за радио данни (RDS).....	22
<b>Функция съраунд</b>	
Слушане на звук със съраунд ефект.....	23
<b>Функции на "BRAVIA" Sync</b>	
Какво е "BRAVIA" Sync? .....	24
Подготовка за "BRAVIA" Sync.....	24
Възпроизвеждане на Blu-ray Disc/DVD .....	25
(One-Touch Play)	
Слушане на звука от телевизора през високоговорителите на стойката.....	26
(System Audio Control)	
Изключване на стойката, телевизора и свързаните компоненти .....	26
(System Power Off)	
Използване на функция за готовност за работа .....	27
Изключване на функция Обратен аудио канал .....	27
<b>Допълнителни настройки</b>	
Настройки и регулации с помощта на менюто на усилвателя .....	28
<b>Допълнителна информация</b>	
Отстраняване на проблеми .....	32
Спецификации.....	34
Индекс .....	37

## ПРЕДУПРЕЖДЕНИЕ

### Не се облягайте и не увисвайте на телевизора, докато е поставен на стойката.

Телевизорът може да падне от стойката и да причини сериозно нараняване или смърт.

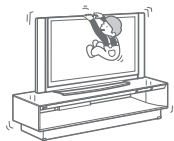

### Когато местите стойката, не я гържете за основата.

Когато местите стойката, хванете я отдолу за горния плот [А]. Ако държите основата на стойката, има възможност тя да се изплъзне отръпете ви и да изпуснете стойката.

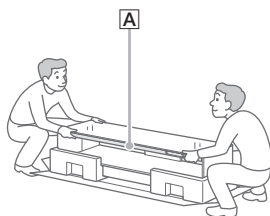

### Не премествайте стойката заедно с инсталирания на нея телевизор или друго оборудване.

Отстранете телевизора или другото оборудване, когато местите стойката. Ако не го направите, стойката може да загуби баланс и да се преобърне, като причини сериозни наранявания.



### Не позволявайте захранващият или свързващият кабел да бъдат притиснати между телевизора и стойката.

- Захранващият или свързващият кабел може да се повредят и да причинят пожар или токов удар.
- Когато премествате стойката, внимавайте да не притиснете захранващия или свързващия кабел под стойката.



### Не позволявайте на децата да се качват на стойката или да ползват между рафтовете.

Ако децата се качват на стойката или минават през рафтовете, е възможно да бъдат причинени сериозни наранявания или смърт, ако стъклото се счупи или стойката падне върху тях.



## ВНИМАНИЕ

### Не поставяйте топли предмети на стойката, като например горещ тиган или чайник.

Горният стъклен панел може да се счупи и да ви нарани или стойката да се повреди.



### Не стъпвайте върху стойката.

Може да паднете или да счупите стъклото и да се нараните.

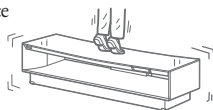

### Не удряйте силно горния стъклен панел.

Тази стойка използва стъкло с покритие, предотвратяващо натрошаването му на дребни парченца, но въпреки това трябва да се внимава. Ако стъклото се счупи, натрошените части може да ви наранят, така че спазвайте предпазните мерки, описани по-долу.



- Не удряйте по стъклото и не изпускате остри предмети върху него. Избягвайте силни удари.
- Не драскайте и не удряйте с остри предмети по стъклото.
- Когато инсталирате компонента, не го блъскайте по горния стъклен панел.

### Не използвайте горния стъклен панел, ако е напукан.

Не използвайте горния стъклен панел, ако е напукан. Той може да се счупи и да ви нарани.

### Не отстранявайте горния стъклен панел.

Може да се нараните на вътрешните части на стъкления панел.

### Тази стойка е само за определен вид телевизори.

Проверете дали стойката е спомената като продукт, който се поддържа от вашия телевизор в неговите инструкции за експлоатация.

### Забележка относно товарносимостта.

Не поставяйте на стойката оборудване, което надхвърля определеното максимално тегло, указано на илюстрацията по-долу. В противен случай оборудването може да падне или да се счупи.

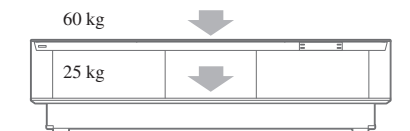

### Забележки относно инсталацията

- Внимавайте да не притиснете ръката или пръстите си между телевизора и стойката.
- Не поставяйте стойката на място, изложено на пряка слънчева светлина или близо до отоплително тяло.
- Не поставяйте стойката на горещо или влажно място или на открито.
- Поставете стойката на място с достатъчно вентилация, за да предотвратите натрупване на топлина и да удължите живота на стойката.
- Внимавайте, когато поставяте стойката на места, които са били третирани с препарати (восък, полир и т.н.), тъй като това може да доведе до обезцветяване на повърхността.
- Местете стойката само след като сте свалили телевизора от нея. Ако не го направите, телевизорът може да падне и да причини сериозни наранявания. Не дръжте стойката за решетката, тъй като тя може да се откачи и да ви нарани. Внимавайте да не притиснете пръстите си, когато премествате стойката.

## Предпазни мерки

### Безопасност

- Не поставяйте предмети, като например вази или керамика върху стойката.
- Не правете промени по стойката.
- Ако предмет или течност падне върху стойката, изключете от мрежовото захранване и проверете стойката при квалифициран персонал, преди да работите отново с нея.

### Източници на захранване

- Ако няма да използвате стойката за дълго време, изключете я от контакта. За да го направите, издърпайте щепсела; никога не дърпайте кабела.
- Захранващият кабел трябва да бъде подменян само от квалифициран персонал.

### Работа със стойката

Преди да свържете други компоненти, уверете се, че сте изключили стойката и сте извадили кабела от контакта.

## Авторски права

Тази стойка поддържа Dolby® Digital, Pro Logic Surround и DTS® Digital Surround System.

\* Произведена по лиценз на Dolby Laboratories. Dolby, Pro Logic и символът двойно D са търговски марки на Dolby Laboratories.

\*\* Произведена по лиценз на американски патент №: 5,451,942; 5,956,674; 5,974,380; 5,978,762; 6,487,535 и други лицензирани и чакащи лиценз американски и световни патенти. DTS и DTS Digital Surround са запазени търговски марки, а логото и символът DTS са търговски марки на DTS, Inc. © 1996-2007 DTS, Inc. Всички права са запазени.

Тази стойка поддържа технология High-Definition Multimedia Interface (HDMI™).

HDMI, логото HDMI и High-Definition Multimedia Interface са търговски марки или запазени търговски марки на HDMI Licensing LLC.

“BRAVIA” е търговска марка на Sony Corporation.

“Play Station” е търговска марка на Sony Computer Entertainment Inc.

## Подготовка за работа

### Приложени аксесоари

- Устройство за дистанционно управление (RM-ANU032) (1)
- Цифров оптичен кабел за телевизор (1)
- Гаранция (1)
- Инструкции за експлоатация (1)

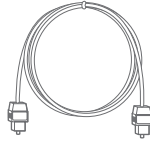
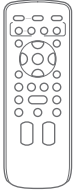

- Батерии размер AA (R6) (2)



- FM кабелна антена (1)



### Поставяне на батериите в устройството за дистанционно управление

Можете да управлявате стойката с помощта на приложеното дистанционно. Поставете в него две батерии размер AA (R6), като съобразите + и - краищата на батериите с маркировките в отделението.

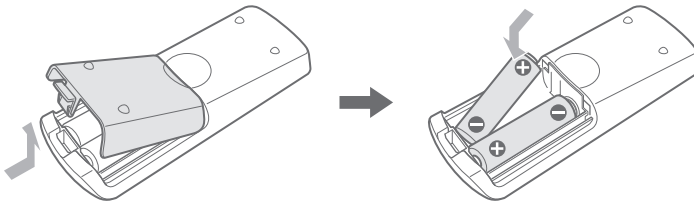

### Забележки

- Не оставяйте устройството за дистанционно управление на извънредно горещо или влажно място.
- Не използвайте едновременно нови и стари батерии.
- Не изпускайте чужди предмети в отделението на устройството за дистанционно управление, когато сменяте батериите.
- Не излагайте сензора на устройството за дистанционно управление на директна слънчева светлина или осветително тяло. В противен случай може да възникне неизправност.
- Ако няма да използвате устройството за дистанционно управление за дълго време, отстранете батериите, за да избегнете евентуална повреда от протичане и корозия на батериите.

## Инсталиране на стойката

### Относно процедурата по инсталиране

Инсталирайте стойката след като сте свързали всички компоненти към нея. Инсталирайте стойката като оставете повече от 1 см разстояние до стената. Това ще позволи разсейване на топлината и ще предпази телевизора от падане. За инсталиране на стойката трябва минимум двама души.

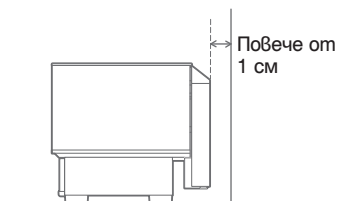

### Забележка

- Внимавайте да не прищипете пръстите си докато поставяте стойката.

### Обезопасяване на телевизора от преобръщане

Като предпазна мярка срещу земетресения и прочие, обезопасете телевизора. Извършете следните стъпки като предпазна мярка, ако имате Sony LCD телевизор.

#### 1 Махнете горната и странични части от задната страна на стойката.

Когато премахнете горната част, задръжте и двата края на капака, както е показано на илюстрацията и бавно го махнете.

Когато махнете страничния капак, задръжте отстрани и отдолу капака, както е показано на илюстрацията и бавно го махнете.

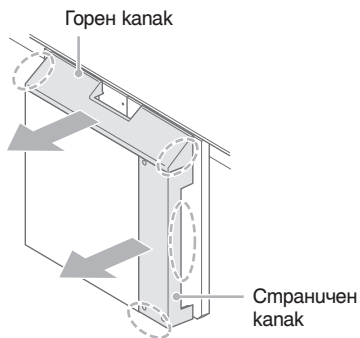

#### 2 Поставете телевизора на стойката.

Телевизорът трябва да е поставен в центъра на стойката, като задния ръб на телевизора и стойката трябва да са подравнени.

#### 3 Закрепете поддържащия ремък към стойката здраво.

За подробности обърнете се към инструкциите за употреба приложени към вашия Sony LCD телевизор.

Затегнете съвдения винт в централния отвор в края на стойката.

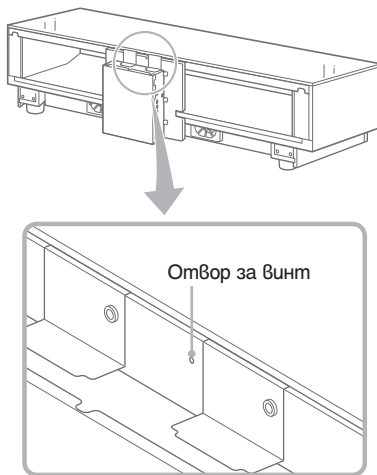



## Разпределяне на кабелите

Можете да разпределите кабелите на телевизора и други компоненти в горната и странична част на стойката.

- 1 Първо, свържете кабелите от телевизора (стр. 10), след това свържете кабелите от другите компоненти (стр. 12, 13).

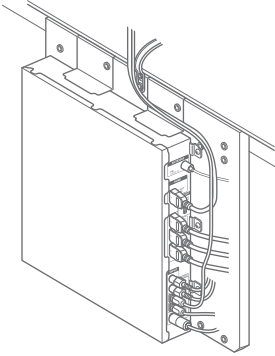

- 2 Поставете горната част докато събирате кабелите и след това поставете страничната част.

Промушете кабелите на телевизор през квадратния прорез на горния капак и пригънете четирите издани части на горния капак и страничния капак в задната част на стойката, както е показано на илюстрацията.

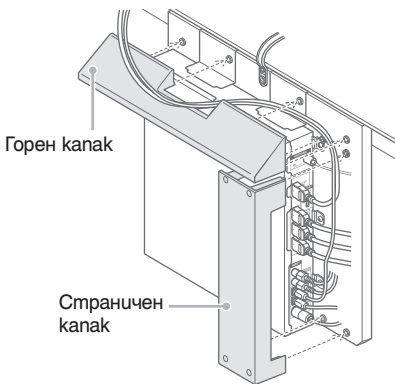

## Забележка

- Внимавайте да не прищипете кабелите с горния и страничен капак

## Свързване на телевизор и плейър

Свържете телевизора и/или плейър с HDMI жакове към стойката посредством HDMI кабел.  
При свързване на Sony 'BRAVIA' Sync-съвместими компоненти посредством HDMI кабел, функцията "BRAVIA" Sync Features" (стр. 23) прави работата по-лесна.

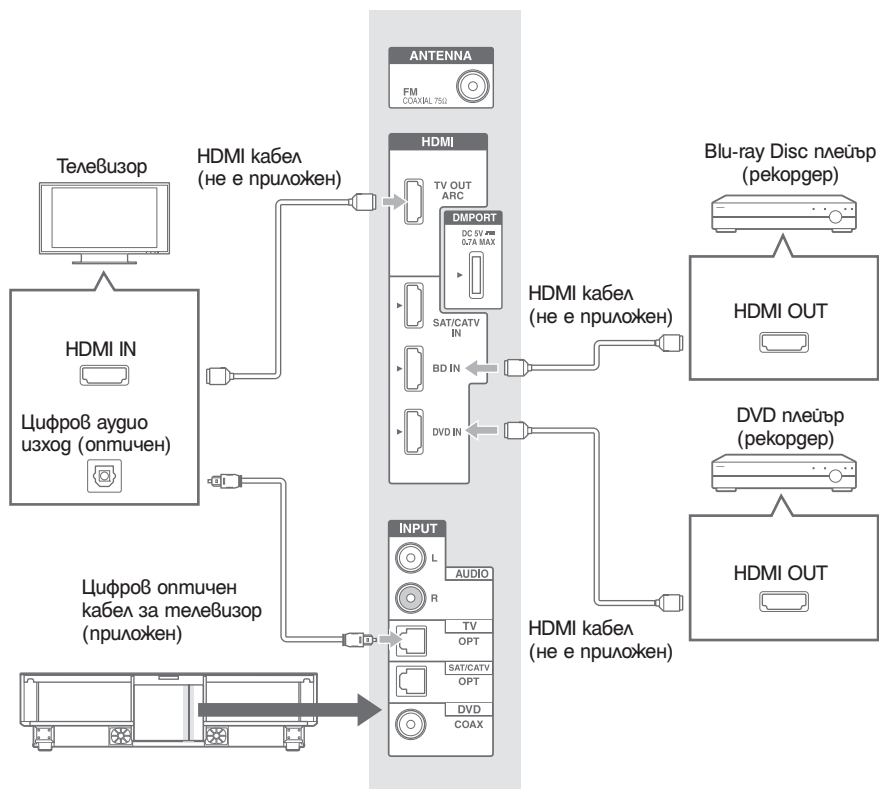

### Забележки

- Стойката е съвместима с функция Audio Return Channel (ARC). Ако свържете стойката към ARC-съвместим HDMI жак на телевизор посредством HDMI кабел, не трябва да свързвате телевизора към стойката посредством цифров оптичен кабел.
- Ако телевизорът е съвместим с функция ARC, до означението за HDMI жак трябва да се вижда обозначение и за функция ARC. Дори и да свържете HDMI кабел, ако жакът не е съвместим с ARC функция, няма да можете да я използвате.
- Функция ARC е възможна когато Control for HDMI е включена.
- Всички HDMI жакове на стойката имат еднакви функции. Свържете Playstation 3 и прочее към който и да е от HDMI жаковете.
- HDMI жакът има приоритет, когато свързвате компонента едновременно към INPUT OPT, INPUT COAX и HDMI жаковете на стойката.

- Дори и когато стойката е изключена (в режим на готовност), от свързаните компоненти може да бъде изпратен HDMI сигнал към телевизора посредством HDMI връзка. Можете да се насладите на звук и картина от компонента на телевизора си.

### **Забележки относно HDMI връзките**

- Използвайте високоскоростен HDMI кабел. Ако използвате стандартен HDMI кабел, 1080p или Deep Colour изображения може да не бъдат изведени правилно.
- Препоръчваме ви да използвате HDMI-оторизиран кабел.
- Проверете връзките на свързания компонент, ако картината е с лошо качество или звукът не се извежда от компонента, свързан посредством HDMI кабела.
- Аудио сигнали (семплираща честота, дължина на битовете и др.), предавани от HDMI жака, може да бъдат потиснати от свързания компонент.
- Звукът може да бъде прекъснат, когато се превключи семплиращата честота или броя на каналите на аудио изходните сигнали, извеждани от възпроизвеждащия компонент.
- Когато свързаният компонент е несъвместим с технологията за защита на авторското право (HDCP), картината и/или звукът, извеждани през HDMI TV OUT жака, може да бъдат със смущения или изобщо да не се извеждат.
- В този случай проверете спецификацията на свързания компонент.
- Не ви препоръчваме да използвате HDMI-DVI конвертиращ кабел.
- Когато за входен източник към стойката са избрани "TV", "FM", "AM" или "DMPORT", видео сигналите от HDMI входния жак (SAT/CATV, BD, DVD), които последно са били избрани, се извеждат от HDMI TV OUT жака.
- Системата поддържа Deep Colour и "x.v.Color" излъчване.

## Свързване на сателитния тунер и кабелния тунер на телевизора

Когато свързвате сателитен тунер или кабелен тунер на телевизор, които нямат HDMI жакове, настройте „CTRL HDMI“ в положение „OFF“ в меню AMP на стойката (стр. 25). Сателитен тунер или кабелен тунер за телевизор и прочие с HDMI жак

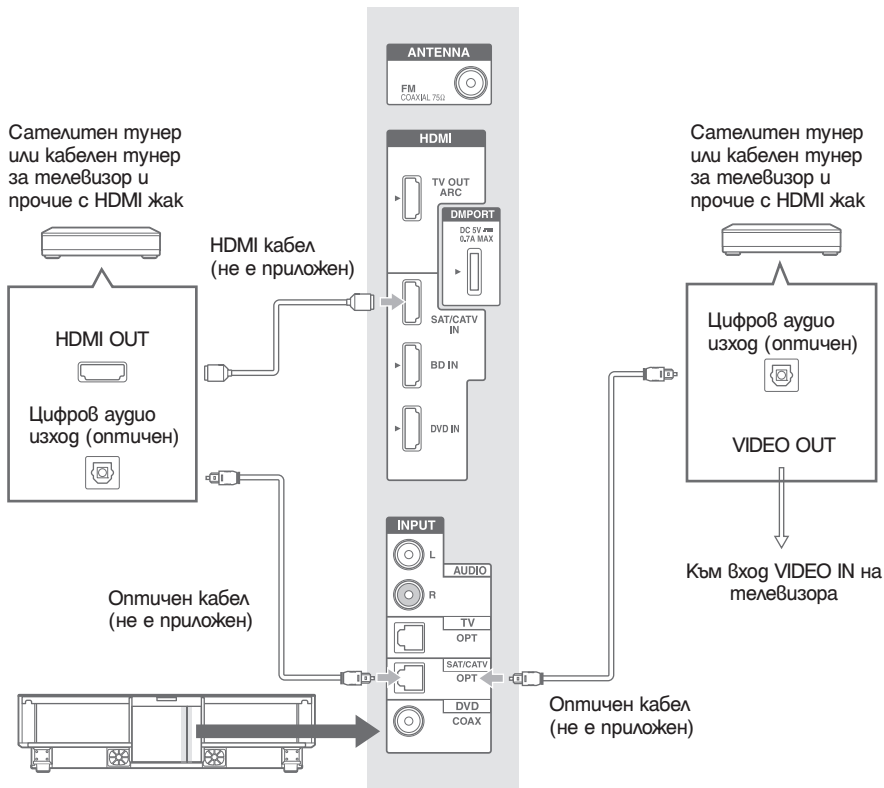

\* В зависимост от сателитния тунер може да не бъде изведен мултиканален звук. В такъв случай, свържете допълнително цифров оптичен кабел към HDMI кабелът и настройте „INPUT MODE“ от AMP меню в положение „OPT“ (стр. 30).

## Свързване на други компоненти

Когато свързвате компоненти, които нямат HDMI жакове като DVD плейър (рекордер), „PlayStation 2” и прочие, настройте CTRL HDMI в положение “OFF” в меню AMP на стойката (стр. 25). Дори и когато CTRL HDMI в положение “ON”, можете да се насладите на видеорекордер и т.н., който няма съраунд канали като свържете аудио и видео извеждащите му жакове директно към телевизора вместо към стойката.

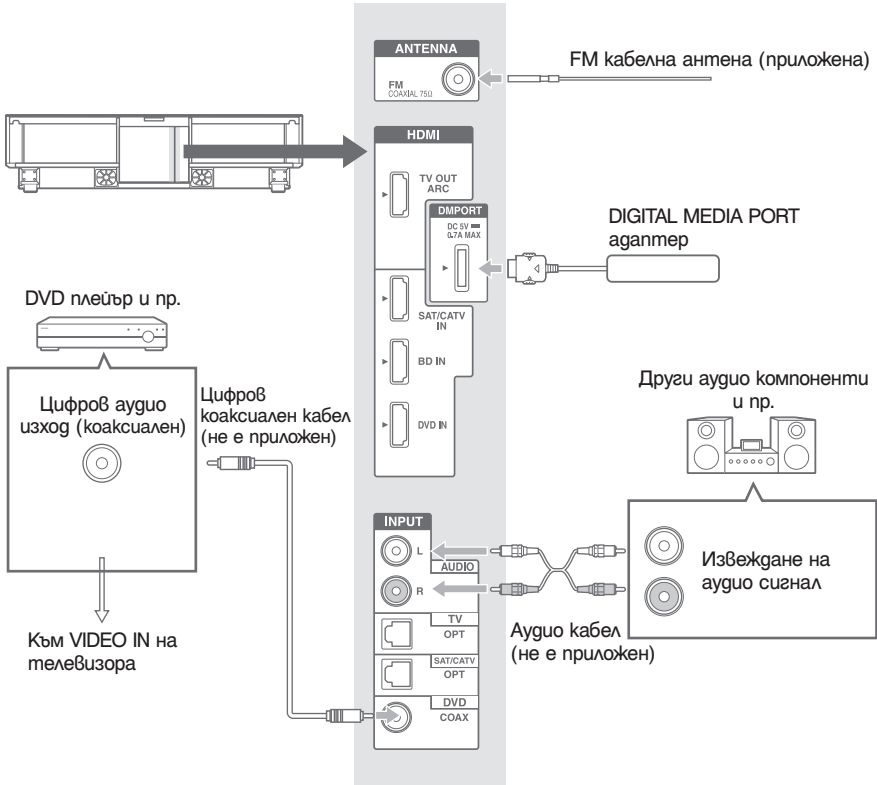

### Съвет

- Ако приеманите FM станции са с лошо качество, използвайте 75-омов коаксиален кабел (не е приложен), за да свържете контролното устройство към външна FM антена, както е показано по-долу.

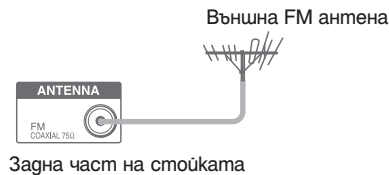

### Забележки

- Уверете се, че сте разпънали докрай FM кабелната антена.
- След като свържете FM кабелната антена, дръжте я в хоризонтално положение, доколкото е възможно.
- Докато стойката е включена не свързвайте и не разкачвайте DIGITAL MEDIA PORT адаптора.
- Когато свържете DIGITAL MEDIA PORT адаптора, уверете се, че конекторът е поставен със стрелката по посока на маркировката на DMPORT жака. За да разкачите DIGITAL MEDIA PORT адаптора, натиснете и задържете **A**, след това извърнете конектора.

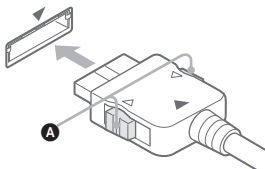

### Свързване на захранващ кабел

Преди да свържете захранващия кабел на стойката към стенен контакт, свържете всички други компоненти, включително телевизора към стойката.

### Забележка

- Свържете стойката към леснодостъпен контакт. Ако забележите нередности при стойката, изключете щекера от контакта незабавно.

### Настройка на звука, извеждан от свързания компонент

В от аудио изходните настройки на свързания компонент е възможно звукът да се извежда само в звуков формат. В този случай настройте свързания компонент така, че да извежда звука в многоканален формат (мултиканален LPCM, DTS, Dolby Digital). За подробности относно аудио изходните настройки вижте инструкциите за експлоатация на свързания компонент.

## Опции при възпроизвеждане

### Описание на частите и бутоните

За повече информация обърнете се към страниците указани в скоби.  
Преден дисплей на панела

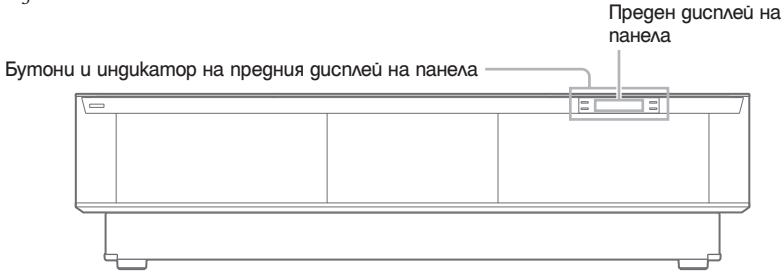

### Бутони и индикатор на предния панел

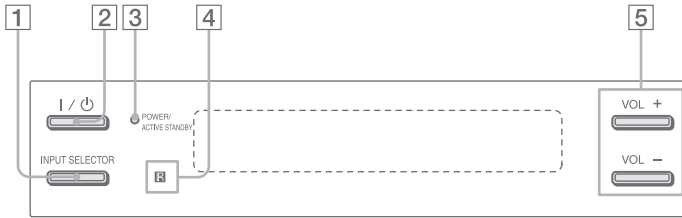

#### 1 INPUT SELECTOR

Натиснете, за да изберете входния източник, който желаете да възпроизведете. Всеки път след като натиснете бутона, входният източник се сменя в следната цикличност:

TV → BD → DVD → SAT/CATV →  
AUDIO → FM → DMPORT → TV...

#### 2 I/⏻ (Включен/готовност)

#### 3 Индикатор POWER/ACTIVE STANDBY

Свети по следния начин:

Зелено: Стойката е включена.

Жълто: Функцията Control for HDMI работи, докато стойката е изключена.

Не свети: Стойката е изключена, а функцията Control for HDMI не работи.

#### Забележка

- Жълтата светлина се изключва около 30 сек. след като изключите телевизора. Въпреки това ако настроите "PASS THRU" в положение "ON" в меню AMP, индикаторът остава да свети в жълто дори след като изключите телевизора.

#### 4 [ ] (сензор за дистанционно)

#### 5 VOL +/-

## Дисплей на предния панел

### Относно индикациите в дисплея на предния панел

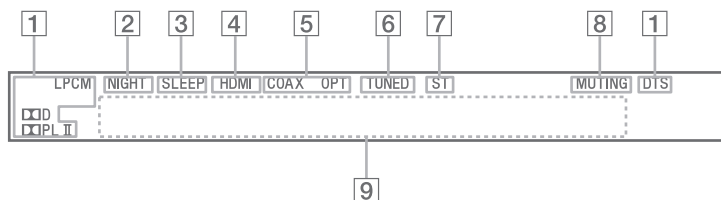



- 1 Индикатори за аудио формати**  
Светят според аудио формата, който се декодира.  
D : Dolby Digital  
PLII : Dolby Pro Logic II  
PCM : Linear PCM  
DTS
- 2 NIGHT (30)**  
Светва, когато е активиран NIGHT mode (Нощен режим).
- 3 SLEEP (31)**  
Премизва, когато е активирана функцията Таймер за автоматично изключване.
- 4 HDMI (10, 12)**  
Светва, когато се използва HDMI оборудване или когато в стойката се въвежда ARC сигнал, докато като входен източник е избран телевизора..
- 5 COAX/OPT**  
Свети в зависимост от кабела, който използвате.
- 6 TUNED**  
Светва, когато бъде приета FM радио станция.
- 7 ST**  
Светва според стерео или моно статуса на радиото.
- 8 MUTING**  
Светва, когато е изключен звукът.
- 9 Зона за извеждане на съобщения.**  
Извежда обем, избрани входни източници, аудио входящ сигнал и т.н.

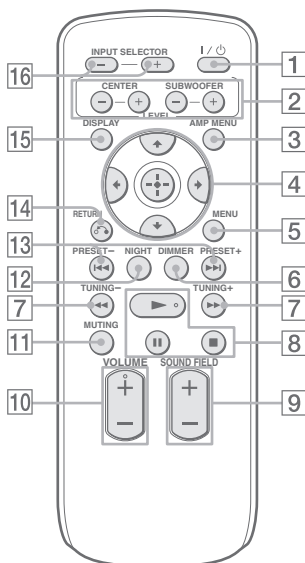

## Устройство за дистанционно управление









### Бутони за работа със стойката

- 1 **I/O** (Включена/В режим готовност)
- 2 **LEVEL**  
Натиснете, за да настроите нивото на централния високоговорител и суббуфера. Тази настройка може да се прилага за всички звукови полета.
- 3 **AMP MENU** (стр. 28)
- 4 **Бутони ←, ↑, ↓, → или**   
Натиснете ←, ↑, ↓ или →, за да изберете настройките. След това натиснете , за да въведете избраната настройка.
- 5 **MENU**  
Натиснете, за да запомните радио станция или име на запомнена радио станция (стр. 20, 21).
- 6 **DIMMER**  
Натиснете, за да изберете едно от двете нива за яркостта на дисплея на горния панел.
- 7 **TUNING +/-** (стр. 20)
- 8 **SOUND FIELD +/-** (стр. 23)

- 9 **VOLUME +/-**
- 10 **MUTING**
- 11 **NIGHT**  
Натиснете, за да възпроизведете диалог ясно и при ниско ниво на звука. Тази функция е полезна за слушане на звук нощем.
- 12 **PRESET +/-** (стр. 20)
- 13  **RETURN**
- 14 **DISPLAY**  
Натиснете, за да превключите информацията в дисплея на горния панел и да видите входния формат на сигнала (5.1-канален и пр.), докато в стойката се въвежда цифров аудио сигнал.
- 15 **INPUT SELECTOR +/-**  
Натиснете, за да изберете входен източник, като например тунер или друг свързан компонент.  
Всеки път, когато натиснете бутона, входният източник се променя както следва:  
TV ↔ BD ↔ DVD ↔ SAT/CATV ↔ AUDIO ↔ FM ↔ DMPORT ↔ TV...

### Бутони за работа със свързания посредством DMPORT връзка компонент

- 4 **Бутони ←, ↑, ↓, → или** 
- 5 **MENU**
- 7   
Натиснете по време на възпроизвеждане, за да превъртите бързо назад или напред диска.
- 8  (възпроизвеждане) /  (пауза) /  (стоп)
- 13   
Натиснете, за да прескочите пасажи.
- 14 **RETURN**
- 15 **DISPLAY**  
Натиснете, за да изберете настройката за дисплея на горния панел.

## Гледане на телевизия

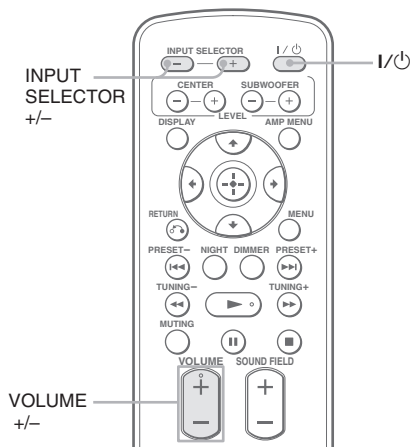

- 1 Включете телевизора и изберете програма.**  
За подробности вижте инструкциите за експлоатация на вашия телевизор.
- 2 Включете стойката.**
- 3 Натиснете неколkokратно бутона INPUT SELECTOR + или -, докато в дисплея на предния панел се появи индикация "TV".**
- 4 Регулирайте силата на звука, като натискате бутона VOLUME +/-.**

### Съвет

- Звукът може да се изведе от високоговорителя на телевизора. В този случай намалете звука на телевизора до минимум.

### Ако използвате 'BRAVIA' Sync (системен аудио контрол)

Не трябва да избършвате стъпки 2 и 3 по-горе. Когато включите телевизора, стойката също се включва и входният източник се сменя автоматично. Можете да регулирате нивото на звука на стойката като използвате устройството за дистанционно управление на телевизора. Ако изключите стойката, звукът се извежда от високоговорителите на телевизора.

### Съвет

- Стойката не е включена когато включите телевизора ако звукът се е извеждал от телевизионните високоговорители последния път преди да изключите телевизора.

## Използване на други компоненти

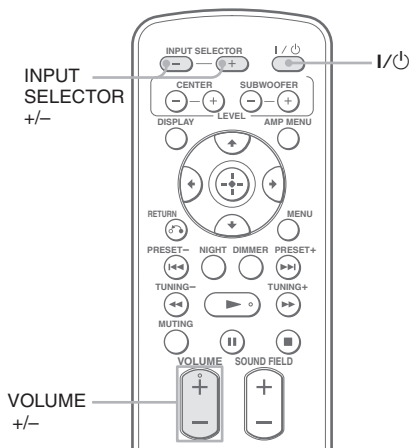

- 1 Включете телевизора.**  
За подробности вижте инструкциите за експлоатация на вашия телевизор.
- 2 Включете сателитния тунер и стойката.**
- 3 Натиснете неколkokратно бутона INPUT SELECTOR + или -, докато изведете входния източник на предния панелен дисплей.**

Входен източник	Възпроизвеждащ компонент
TV	Телевизор и пр., свързан към жака за телевизор.
BD	Блу-рей диск плейър и пр., свързан към BD жака.
DVD	DVD плейър и пр., свързан към DVD жака.
SAT/CATV	Сателитен тунер или кабелен тунер за телевизор и пр., свързан към SAT/CATV жака.
AUDIO	CD плейър и пр., свързан към AUDIO жака.
FM	FM радио посредством FM кабелна антена свързана към FM жак.
DMPORТ	Портативен аудио плейър и пр., свързан към DMPORТ жака.

#### 4 За видео компоненти променете входа на телевизора с HDMI входа, който избрахте в стъпка 3.

За подробности вижте инструкциите за експлоатация на вашия телевизор.

#### 5 Регулирайте силата на звука, като натискате бутона VOLUME +/-.

##### Съвети

- Звукът може да се изведе от високоговорителя на телевизора. В този случай намалете звука на телевизора до минимум.
- Дори когато възпроизвеждате Dolby True HD, Dolby Digital Plus или DTS HD със свързан компонент, съвместим с тези звукови формати, стойката ги възприема като Dolby Digital или DTS. Когато възпроизвеждате тези формати за високо качество на звука, настройте, ако е възможно, свързания компонент така, че да извежда звука в многоканален PCM формат.

##### Забележки

- Когато свържете видео извеждащ жак на DIGITAL MEDIA PORT адаптера към видео извеждащ жак на телевизора, настройте: "CTRL:HDMI" в позиция "OFF" в меню AMP на стойката (стр. 25). Изображенията от компонента свързан към DIGITAL MEDIA PORT адаптера няма да се възпроизвеждат на телевизора ако "CTRL:HDMI" е в позиция "ON".
- За да се насладите на звук от компонент без да се извеждат изображения, когато "CTRL:HDMI" е в позиция "ON", изключете телевизора и нулирайте захранването на стойката. Ако първо включите стойката и след това изключите телевизора, всички компоненти свързани към телевизора ще се изключат заради функция Control for HDMI.

#### Ако използвате BRAVIA Sync (възпроизвеждане с едно докосване)

Не се налага да извършвате стъпки 2 до 4 по-горе. Когато включите свързаните компоненти, стойката и телевизора също се включват и входният източник се сменя автоматично. Можете да регулирате нивото на звука посредством устройството за дистанционно управление на телевизора.

##### Съвет

- Стойката не се включва когато включите телевизора ако звукът се е извеждал от телевизионните високоговорители последния път преди да изключите телевизора.

## Функции на тунера

### Предварителна настройка на радио станции

Можете да запомните 20 FM радио станции и 10 AM радио станции. Преди да започнете търсенето, уверете се, че сте намалили до минимум силата на звука.

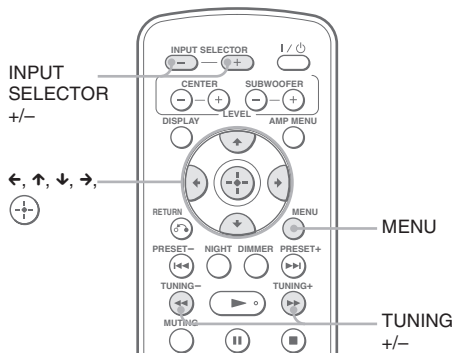

**1** Натиснете неколkokратно бутона **INPUT SELECTOR +** или **-**, докато в дисплея на горния панел се появи индикация **"FM"**.

**2** Натиснете и задръжте бутона **TUNING +** или **-**, докато започне автоматичното търсене на радио станции. Търсенето спира, когато бъде намерена радио станция. В дисплея на предния панел светва индикация **"TUNED"** и **"ST"** (за стерео програми).

**3** Натиснете **MENU**.

**4** Натиснете неколkokратно бутона **↑/↓**, докато в дисплея на горния панел се появи надпис **"Memory?"**.

**5** Натиснете **+**.  
В дисплея на горния панел се появява номер за запаметяване.

**6** Натиснете **↑/↓**, за да изберете номера, под който желаете да запомните



съответната радио станция.

**7** Натиснете **+**.



В дисплея на горния панел се появява надпис **"Complete!"** и станцията се запаметява.

**8** Натиснете бутона **MENU**.



**9** Повторете стъпки от 2 до 8, за да запомните други радио станции.

**За да смените запаметения номер.**

Започнете отново от стъпка 3.

### Слушане на радио

Първо запомнете радио станциите в паметта на стойката (вижте раздела **"Запаметяване на радио станции"**).

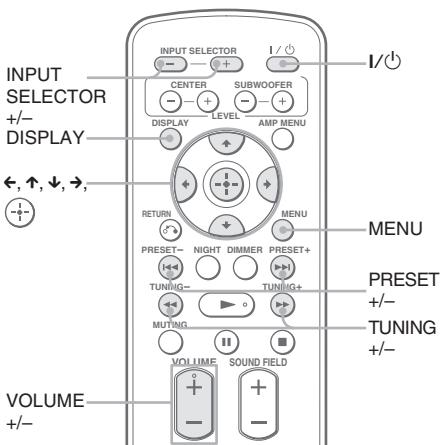

**1** Натиснете неколkokратно бутона **INPUT SELECTOR +** или **-**, докато в дисплея на предния панел се появи индикация **"FM"**.

Настройва се последната приета радио станция.

**2** Натиснете неколkokратно бутона **PRESET +** или **-**, за да изберете запомнена станция.

Всеки път, когато натиснете бутона, стойката приема една от запаметените радио станции.

**3** Регулирайте силата на звука, като натискате бутона **VOLUME +/-**.

### За да изключите радиото

Натиснете **I/⏏**, за да изключите стойката.  
За да смените функцията, натиснете бутона **INPUT SELECTOR +** или **-**.

### За да слушате радио станции, които не са запомнени

В стъпка 2 потърсете ръчно или автоматично радио станция. За ръчно търсене натиснете неколкократно **TUNING +** или **-**.  
За автоматично търсене натиснете и задържете **TUNING +** или **-**. Автоматичното търсене спира, когато бъде намерена радио станция. За да спрете ръчно автоматичното търсене, натиснете **TUNING +** или **-**.

### Ако FM програма съдържа шум

Ако FM програма съдържа шум, може да изберете приемане в моно режим. При това положение няма да има стерео ефект, но приемането ще се подобри.

**1** Натиснете **MENU**.

**2** Натиснете неколкократно **↑/↓**, докато в дисплея на горния панел се появи индикация **"FM Mode"**, след това натиснете **⊕** или **→**.

**3** Натиснете **↑/↓**, за да изберете **"MONO"**.

- **STEREO**: Приемане в стерео режим.
- **MONO**: Приемане в моно режим.

**4** Натиснете **⊕**.  
Настройката е извършена.

**5** Натиснете **MENU**.

#### Съвет

- За да подобрите приемането, променете посоката на FM кабелната антена (приложена).

### Наименуване на запомнени радио станции

Можете да въведете име на запомнени радио станции. Името (например **"XYZ"**) се появява в дисплея на горния панел, когато бъде избрана радио станция.  
Имайте предвид, че за всяка запомнена станция може да бъде въведено само едно име.

#### Забележка

- Не можете да въведете име за станция, за която се получава RDS сигнал (Радио системни данни) (стр. 22)

**1** Натиснете неколкократно бутона **INPUT SELECTOR +** или **-**, докато в дисплея на горния панел се появи индикация **"FM"**.

Настройва се последната приета радио станция.

**2** Натиснете неколкократно бутона **PRESET +** или **-**, за да изберете запомнена станция, която искате да наименувате.

**3** Натиснете **MENU**.

**4** Натиснете неколкократно **↑/↓**, докато в дисплея на горния панел се появи надпис **"Name In?"**.



**5** Натиснете **⊕**.

**6** Създайте име, като използвате **←/↑/↓/→**.

Натиснете **↑/↓**, за да изберете символ, след това натиснете **→**, за да преместите курсора към следващата позиция.  
Букви, цифри и други символи могат да бъдат въведени като име на радио станция.

### Ако сте въвели грешен символ

Натиснете неколкократно **←/→**, докато символът, който искате да смените започне да мига, след това натиснете **↑/↓**, за да изберете желаня символ.

**7** Натиснете **⊕**.

В дисплея на горния панел се появява надпис **"Complete!"** и станцията се запомнява.



**8** Натиснете **MENU**.

#### Съвет

- Можете да проверите честотата в дисплея на горния панел, като натиснете неколкократно бутона **DISPLAY**.

### Преглед на името на радио станция или нейната честота в дисплея на горния панел

Когато стойката е зададена в положение **"FM"**, можете да проверите честотата на радио станция в дисплея на горния панел.

Натиснете бутона **DISPLAY**.

Всеки път, когато натиснете бутона DISPLAY името на станцията и честотата се редуват в дисплея на горния панел.

#### Съвети

- Името на радио станцията се извежда, ако сте въвели такава за запомената станция.
- Честотата в дисплея на горния панел се сменя с името на станцията след няколко секунди.

### Използване на системата за радио данни (RDS)

#### Какво представлява системата за радио данни?

Системата за радио данни (RDS) е услуга, която позволява на радио станциите да изпращат допълнителна информация заедно с обикновения сигнал на програмата. Този тунер предлага удобни RDS услуги, като например показване името на радио станция. RDS услугите са достъпни само за FM радио станции\*.

\* Не всички FM радио станции осигуряват RDS услуги, нито пък предоставят едни и същи услуги. Ако не сте запознати със системата RDS, обадете се на вашите местни радио станции за подробности относно RDS услугите във вашата област.

#### Приемане на RDS предаване

##### Просто изберете FM радио станция.

Когато настроите станция, която осигурява RDS услуги, честотата в дисплея на горния панел се сменя с името на станцията\*.

\* Ако не бъде прието RDS предаването, името на радио станцията няма да се появи в дисплея на горния панел освен ако не го въведете ръчно.

#### Съвет

- RDS може да не функционира правилно ако станцията, която сте настроили не предава правилен RDS сигнал или ако силата на излъчване е малка.

## Функция съраунд

### Слушане на звук със съраунд ефект

#### Избор на звуково поле

Тази стойка може да създава многоканален съраунд звук. Можете да изберате едно от оптимизираните предварително програмирани звукови полета на стойката.

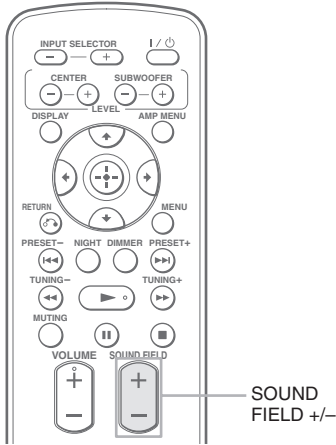

#### Напистнете бутона SOUND FIELD +/-.

Текущото звуково поле се появява в дисплея на горния панел.



Всеки път, когато натиснете бутона SOUND FIELD +/-, дисплеят се променя циклично, както следва: STANDARD ↔ MOVIE ↔ DRAMA ↔ NEWS ↔ SPORTS ↔ GAME ↔ MUSIC ↔ 2CH STEREO ↔ P.AUDIO ↔ STANDARD ...

## Достъпни звукови полета

Звуково поле	Ефект
STANDARD	За различни източници.
MOVIE*	Пресъздава мощен и реалистичен звук наред с диалога.
DRAMA*	Най-вече за телевизионни сериали.
NEWS*	Извежда ясно гласа на телевизионния говорител
SPORTS*	Извежда гласа на спортния коментатор с чист и реалистичен звук със съраунд ефекти, като възгласи и др.
GAME*	Извежда чист и реалистичен звук, най-подходящ за видео игри.
MUSIC*	Извежда музиката с максимално съраунд звукови ефекти.
2CH STEREO	Извежда музикални CD дискове.
P.AUDIO**	Извежда компресиран звук от портативни аудио източници.

\* Тези звукови полета не се появяват, когато "DMPRT" е избран за INPUT SELECTOR.

\*\* "P.AUDIO" се появява само когато изберете "DMPRT" или "AUDIO".

#### Съвети

- Можете да настроите различни звукови полета за всеки източник.
- Настройките по подразбиране за звукови източници за "DMPRT" са "P.AUDIO", а за други източници "STANDARD".
- Когато чрез натискане на INPUT SELECTOR сте избрали "DMPRT", централния високоговорител не възпроизвежда звук..
- Някои високоговорители не възпроизвеждат звук в зависимост от входния сигнал, например моно програми.
- Когато сте избрали "2CH STEREO" или "P.AUDIO" централният високоговорител не възпроизвежда в ниско звуково поле подходящо за музикален източник.
- Ако натиснете бутон THEATRE на устройството за дистанционно управление на телевизор Sony, когато "CTRL: HDMI" е в позиция "ON", звуковото поле се променя в "MOVIE" (някои телевизори с марка Sony са изключение).

## Функции на "BRAVIA" Sync

### Какво представлява "BRAVIA" Sync?

Като свържете компоненти Sony, които са съвместими с "BRAVIA" Sync посредством HDMI кабел (не е приложен), работата с тях се улеснява, както е описано по-долу:

- One-Touch Play (стр. 25)
- System Audio Control (стр. 26)
- System Power Off (стр. 26)

"BRAVIA" Sync е съвместима с телевизор Sony, Blu-ray Disc/DVD плейър, AV усилвател и др., както и с функцията Control for HDMI.

CONTROL FOR HDMI е общ стандарт на функция за контрол, използван от CEC (Контрол върху електрониката за потребителите) за HDMI (Мултимедия интерфейс с висока резолюция).

### Функцията Control for HDMI няма да работи в следните случаи:

- Когато свържете стойката към компонент, който не поддържа функцията Control for HDMI.
- Когато свържете стойката и компонентите с различна от HDMI връзка.
- Когато свържете компоненти, които не са с марка Sony и не поддържат функция Control for HDMI.

Препоръчваме ви да свържете стойката с продукти, които имат функция "BRAVIA" Sync.

### Забележка

- В зависимост от свързания компонент е възможно функцията Control for HDMI да не работи. Вижте инструкциите за експлоатация на компонента.

## Подготовка за "BRAVIA" Sync

За да използвате "BRAVIA" Sync, включете функцията Control for HDMI на стойката и свързания компонент.

Когато свържете телевизор Sony с функция Control for HDMI, функцията на стойката и на свързания компонент може да бъде настроена едновременно с настройката на функцията Control for HDMI на телевизора.

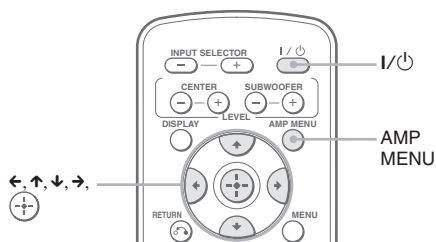

- 1 Уверете се, че стойката е свързана към телевизора и другите компоненти (които трябва да бъдат съвместими с функцията Control for HDMI) посредством HDMI кабели (не са приложени).**
- 2 Включете стойката, телевизора и свързаните компоненти.**
- 3 Изберете входа на свързания към стойката компонент, който желаете да гледате (BD, DVD, SAT/CATV) и превключете HDMI входа на телевизора така, че да се изведе изображението от свързания компонент.**
- 4 Включете функцията Control for HDMI на телевизора.**  
Функцията Control for HDMI на стойката и свързания компонент също се включват едновременно.  
След като приключите с настройката, в дисплея на горния панел се появява надпис "COMPLETE". Изчакайте, докато настройката бъде завършена.

### Забележка

- За подробности относно телевизора и свързаните компоненти обърнете се към инструкциите за експлоатация.



## Ако след извършване на описаните по-горе стъпки не се появи надпис "COMPLETE"

Включете функцията Control for HDMI поотделно на стойката и на свързания компонент.

- 1 Натиснете бутона AMP MENU.
- 2 Натиснете неколkokратно  $\uparrow/\downarrow$ , докато се появи индикация "SET HDMI", след това натиснете  $\leftarrow$  или  $\rightarrow$ .
- 3 Натиснете неколkokратно  $\uparrow/\downarrow$ , докато се появи индикация "CTRL: HDMI", след това натиснете  $\leftarrow$  или  $\rightarrow$ .
- 4 Натиснете  $\uparrow/\downarrow$ , за да изберете "ON".
- 5 Натиснете бутона AMP MENU. Менюто AMP се изключва. Функцията Control for HDMI е включена.
- 6 Изберете входа на свързания към стойката компонент, за който желаете да използвате функцията Control for HDMI (BD, DVD, SAT/CATV).
- 7 Включете функцията Control for HDMI на свързания компонент.  
За подробности относно настройката на свързания компонент вижте неговите инструкции за експлоатация.

## Ако добавите или свържете отново компонента

Повторете стъпките от разделите "Подготовка на "BRAVIA" Sync" и "Ако след извършване на описаните по-горе стъпки не се появи надпис "COMPLETE".

### Забележки

- Ако функцията Control for HDMI на свързания компонент не може да бъде настроена едновременно с настройката на "CONTROL FOR HDMI" на телевизора, настройте функцията, като използвате менюто на свързания компонент.
- За подробности относно настройката на телевизора и на свързаните компоненти вижте техните инструкции за експлоатация.

### Съвет

- Настройката по подразбиране на функцията Control for HDMI на стойката е "OFF" (изключена).

## Изключване на функцията Control for HDMI

Изключете функция Control for HDMI, когато свързвате компоненти несъвместими с "BRAVIA" Sync или такива, които нямат HDMI жакове.

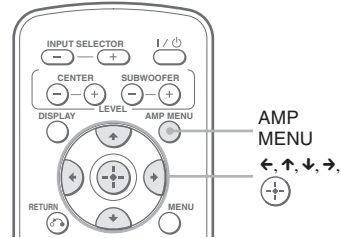

- 1 Натиснете бутона AMP MENU.
- 2 Натиснете неколkokратно  $\uparrow/\downarrow$ , докато се появи индикация "SET HDMI", след това натиснете  $\leftarrow$  или  $\rightarrow$ .
- 3 Натиснете  $\uparrow/\downarrow$ , за да изберете "CTRL: HDMI", след това натиснете  $\leftarrow$  или  $\rightarrow$ .
- 4 Натиснете  $\uparrow/\downarrow$ , за да изберете "OFF".
- 5 Натиснете бутона AMP MENU. Менюто AMP се изключва.

## Използване на Blu-ray Disc/DVD

### (One-Touch Play)

Възпроизвеждане на свързан компонент  
Телевизорът се включва автоматично и се превключва към подходящия HDMI вход.  
Съвет

Може да гледате Blu-ray Disc/DVD плейър (рекордер), свързан към стойката, дори и ако я изключите. По това време индикаторът на стойката POWER/ACTIVE STANDBY свети в жълто.

### Забележка

- В зависимост от телевизора, е възможно съдържанието на диска да не бъде изведено.

## Слушане на звука от телевизора през високоговорителите на стойката

### (System Audio Control)

Можете да слушате звука от телевизора през високоговорителите на стойката чрез изпълнението на проста операция. Можете да регулирате нивото на звука и да изключите звука на стойката и посредством устройството за дистанционно управление на телевизора. За подробности вижте инструкциите за експлоатация на телевизора.

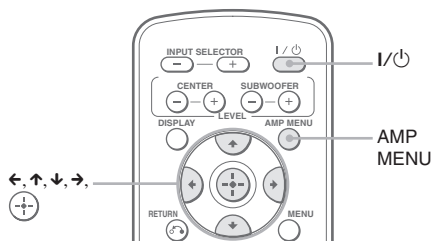

Натиснете бутона I/⏻, за да включите стойката.

Звукът се извежда през високоговорителя на стойката. Когато изключите стойката, звукът ще се изведе през високоговорителя на телевизора.

### Забележки

- Когато включите телевизора преди стойката да е включена, звукът от телевизора няма да се изведе за момент.
- В зависимост от телевизора, когато регулирате нивото на звука на стойката посредством устройството за дистанционно управление на телевизора, нивото на звука се появява на телевизионния екран, по същия начин, по който се появява нивото на звука на телевизора. Понякога двете могат да се различават.

## Използване на функцията Volume Limit

Когато функцията System Audio Control е активирана и методът за извеждане на звука се сменя автоматично от високоговорителя на телевизора към високоговорителя на стойката, е възможно да се чуе силен звук в зависимост от нивото на силата на звука на стойката. Можете да предотвратите това като ограничите максималното ниво на силата на звука.

**1 Натиснете бутона AMP MENU.**

**2 Натиснете неколkokратно ↑/↓, докато се появи индикация “SET HDMI”, след това натиснете ⊕ или →.**

**3 Натиснете неколkokратно ↑/↓, докато се появи индикация “VOL LIMIT”, след това натиснете ⊕ или →.**

**4 Натиснете ↑/↓, за да изберете желаната от вас максимална сила на звука.** Максималната сила на звука се променя, както следва:  
MAX ↔ 49 ↔ 48 ... 2 ↔ 1 ↔ MIN

**5 Натиснете бутона AMP MENU.** Менюто AMP се изключва.

### Забележки

- Тази функция е достъпна само когато функцията Control for HDMI е включена.
- Тази функция не е достъпна, когато методът за извеждане на звука се променя от високоговорителя на стойката към този на телевизора.

### Съвети

- Препоръчваме ви да настроите максималната сила на звука на малко по-ниско ниво от това, което обикновено слушате.
- Без значение на максималната сила на звука, която сте задали, може да работите с бутона VOLUME +/- на стойката и на устройството за дистанционно управление.
- Ако не желаете да ограничите максималната сила на звука, изберете “MAX”.

## Изключване на стойката, телевизора и свързаните компоненти

### (System Power Off)

Когато изключите телевизора, като използвате бутона POWER на устройството за дистанционно управление на телевизора, стойката и свързаните компоненти също се изключват автоматично.

### Забележка

- В зависимост от тяхното състояние е възможно свързаните компоненти да не се изключат. За подробности вижте инструкциите за експлоатация на свързаните компоненти.

## Използване на режим на готовност

### (HDMI PASS THRU)

Ако към стойката е свързан "BRAVIA" Sync съвместим телевизор и стойката е в режим на готовност, ако телевизорът е изключен, трансмисията на HDMI сигнал спира и консумацията на електроенергия намалява. В настройката по подразбиране е "AUTO"

### Забележка

- Тази функция е възможна само когато "CTRL HDMI" е в положение „ON“

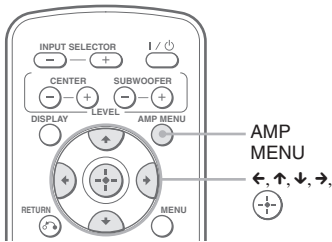

- 1 Натиснете бутон AMP MENU.
- 2 Натиснете ↑/↓ неколkokратно, докато се появи "SET HDMI", след това натиснете ⏪ или →.
- 3 Натиснете ↑/↓, за да изберете "PASS THRU", след това натиснете ⏪ или →.
- 4 Натиснете ↑/↓, за да изберете настройка.

- AUTO: Когато телевизорът е включен докато стойката е в режим на готовност, стойката извежда HDMI сигнали от жака за извеждане. Препоръчваме ви тази настройка ако използвате телевизор съвместим с "BRAVIA" Sync. Тази настройка запазва електроенергия в сравнение с настройка „ON“.
- ON: Предаването на HDMI сигнал се случва непрекъснато дори и когато стойката е изключена (режим на активно изчакване). На предния панел на стойката POWER/ACTIVE STANDBY индикаторът свети в жълто.

### Забележка

- Когато изберете „AUTO“ може да отнеме малко повече време, за да бъдат изведени картината и звук отколкото с настройка "ON".

- 5 Натиснете AMP MENU.  
AMP менюто се изключва.

## Изключване на функция Обратен аудио канал

Ако телевизорът е съвместим с функция Обратен аудио канала (ARC), HDMI кабелната връзка също изпраща цифрови аудио сигнали от телевизора. Не трябва да осъществявате отделна аудио връзка, за да слушате звук от телевизора. Ако не използвате функция ARC, свържете стойката към телевизора посредством цифров оптичен кабел и настройте "ARC" в положение "OFF" в меню AMP.

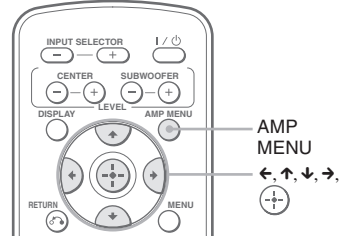

- 1 Натиснете бутон AMP MENU.
- 2 Натиснете ↑/↓ неколkokратно, докато се появи "SET HDMI", след това натиснете ⏪ или →.
- 3 Натиснете ↑/↓, за да изберете "ARC", след това натиснете ⏪ или →.
- 4 Натиснете ↑/↓, за да изберете "OFF".
  - ON: Функция ARC се включва.
  - OFF: Функция ARC се изключва.
- 5 Натиснете AMP MENU.  
AMP менюто се изключва.

### Забележка

Когато "CTRL FOR HDMI" е в положение "OFF", функция ARC и нейните настройки не работят.

## Допълнителни настройки

### Настройки и регулации с помощта на менюто на усилвателя

#### Използване на менюто AMP

Можете да настроите следните опции от AMP MENU на устройството за дистанционно управление.

Настройките по подразбиране са подчертани.

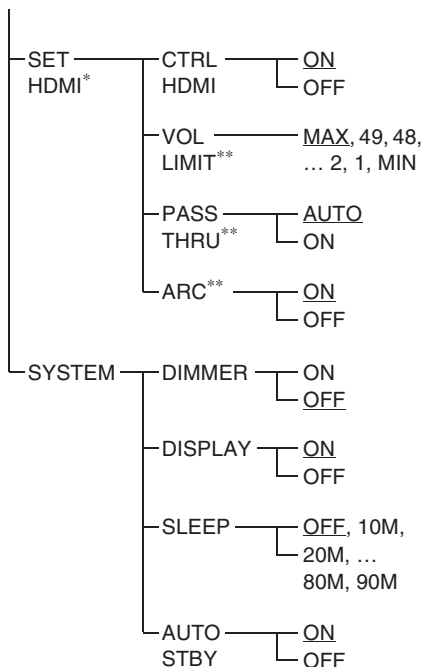
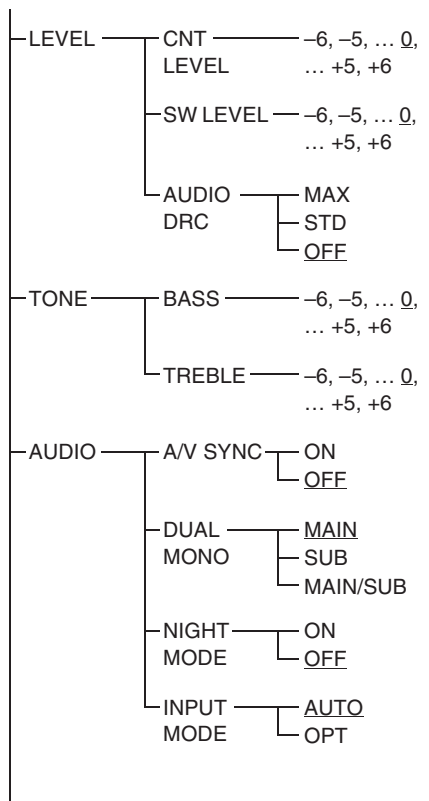

\* Вижте раздела "Функции на "BRAVIA" Sync" (стр. 24).

\*\* Тази настройка се появява само когато "CTRL: HDMI" е зададена в положение "ON".

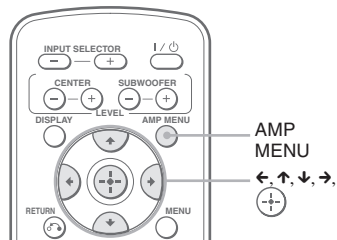

- 1 Натиснете бутона AMP MENU, за да включите менюто AMP.
- 2 Натиснете неколkokратно ←/↑/↓/→, за да изберете опцията и настройката.
- 3 Натиснете бутона AMP MENU, за да изключите менюто AMP.





## Съвет

- Тези настройки се запазват дори и когато изключите захранващия кабел.

Следващите страници описват подробности за всяка една настройка.

## Настройка на нивото на звука на високоговорителите (CNT LEVEL, SW LEVEL)

Можете да регулирате нивото и баланса на високоговорителите и събуфера.

- 1 Изберете "LEVEL" в меню AMP, след това натиснете  или .
- 2 Изберете "CNT LEVEL" или "SW LEVEL" и след това натиснете  или .



  - CNT LEVEL: Регулира централното ниво на сигнала.
  - SW LEVEL: Регулира нивото на събуфера.

- 3 Изберете параметрите, които желаете.  
Параметрите за "CNT LEVEL" и "SW LEVEL" са от „-6“ до „+6“ в интервали от 1 стъпка. Настройката по подразбиране е „0“.

## Слушане на Dolby Digital звук с намалена сила (AUDIO DRC)





Степява динамичния поток на звукозаписа. Този режим е полезен, когато гледате филми с намалена сила на звука.

AUDIO DRC режимът е приложен само за Dolby Digital източници.

- 1 Натиснете бутона AMP MENU.
- 2 Натиснете неколккратно , докато се появи индикация "AUDIO DRC", след това натиснете  или .
- 3 Изберете настройката.
  - OFF: Динамичният обхват не се компресира.
  - STD: Възпроизвежда звукозаписа с такъв динамичен обхват, какъвто е предвидил тонрежисьорът.
  - MAX: Компресира напълно динамичния обхват.

## Настройка на нивото на басите и дисканта (BASS, TREBLE)

Можете да регулирате нивото на басите и дисканта лесно.





- 1 Изберете "TONE" в меню AMP, след това натиснете  или .
- 2 Изберете "BASS" или "TREBLE" и след това натиснете  или .

  - BASS: Регулира нивото на басите.
  - TREBLE: Регулира нивото на дисканта.

- 3 Изберете параметрите, които желаете.  
Параметрите са от „-6“ до „+6“ в интервали от 1 стъпка. Настройката по подразбиране е „0“.

## Регулиране на разминаването между звука и картината (A/V SYNC)

С помощта на тази функция можете да забавите звука, когато картината се разминава с него.

- 1 Натиснете бутона AMP MENU.
- 2 Натиснете неколккратно , докато се появи индикация "A/V SYNC", след това натиснете  или .
- 3 Натиснете , за да изберете настройката.
  - OFF: Разминаването не се регулира.
  - ON: Регулира разминаването между картината и звука.

## Забележки



- Като използвате тази функция е възможно да не успеете да нагласите точно разминаването между звука и картината.
- Тази функция е полезна само за Dolby Digital, DTS и Linear PCM (двуканален) вход от коаксиален (аудио), оптичен (аудио) или HDMI жак.

## Слушане на звук от програми, излъчващи едновременно няколко звукови канала (DUAL MONO)

Можете да слушате звук от програми, излъчващи едновременно няколко звукови канала, когато стойката приема AC-3 сигнал.





### Забележка

- За да приемете AC-3 сигнал, е необходимо да свържете цифров сателитен тунер към стойката посредством оптичен или коаксиален кабел, като зададете цифровия изходен режим на цифровия сателитен тунер в положение AC-3.

- 1 Натиснете бутона AMP MENU.**
- 2 Натиснете неколккратно ↑/↓, докато се появи индикация “DUAL MONO”, след това натиснете  или .**
- 3 Натиснете ↑/↓, за да изберете звука, който желаете.**
  - MAIN: Възпроизвежда само основния канал.
  - SUB: Възпроизвежда само допълнителния канал.
  - MAIN+SUB: Основният звук се извежда от левия високоговорител, а допълнителният звук се извежда от десния високоговорител.

## Насладете се на звук с ниско ниво (NIGHT MODE)

Можете да се насладите на звукови ефекти и да чуете диалог ясно и при ниско ниво на звука посредством тази функция.





- 1 Изберете “AUDIO” в меню AMP, след това натиснете  или .**
- 2 Изберете “NIGHT MODE” и след това натиснете  или .**
- 3 Изберете настройката.**
  - ON: Включва функция “NIGHT MODE”.
  - OFF: Изключва функцията

### Съвет

- Можете да слушате Dolby Digital звук при ниско ниво като използвате AUDIO DRC (стр. 29).





## Настройка на звука от сателитен тунер (INPUT MODE)

Когато не се извежда мултиканален звук дори и след като сте свързали стойката и цифров тунер посредством HDMI кабел, свържете с цифров оптичен кабел.

- 1 Изберете “AUDIO” в меню AMP, след това натиснете  или .**
- 2 Изберете “INPUT MODE” и след това натиснете  или .**
- 3 Изберете „OPT”.**
  - AUTO: Извежда звуков сигнал посредством HDMI SAT/CATV жак.
  - OPT: Извежда звуков сигнал посредством SAT/CATV OPT жак.





## Промяна на яркостта на панела на предния дисплей (DIMMER)

Яркостта на панела на предния дисплей може да се настрои в едно от 2-те нива.

- 1 Изберете “SYSTEM” в меню AMP и след това натиснете  или .**
- 2 Изберете “DIMMER” и след това натиснете  или .**
- 3 Изберете настройката.**
  - ON: Леко осветена.
  - OFF: Ярко осветена.

## Промяна на настройката за дисплея (DISPLAY)

Можете да промените настройката за дисплей.

- 1 Изберете SYSTEM в меню AMP и след това натиснете  или .
- 2 Изберете "DISPLAY", след това натиснете  или .
- 3 Изберете настройка.
  - ON: Дисплеят се извежда непрекъснато.
  - OFF: Дисплеят се появява за няколко секунди, когато работите със стойката.

### Съвет



- Дисплеят показва видовете входен сигнал (само цифров вход), когато натиснете DISPLAY, дори да сте настроили "DISPLAY" в положение "OFF".

### Забележка

- Дисплеят се извежда непрекъснато, когато функцията за изключване на звука или защитната функция работят, дори и ако сте задали "DISPLAY" в положение "OFF".

## Използване на таймера за автоматично изключване

Можете да настроите стойката да се изключи след определено време, когато заспивате на музика. Може да задавате време през 10 минутни интервали.

- 1 Изберете SYSTEM в AMP меню.
- 2 Изберете "SLEEP", след това натиснете  или .
- 3 Изберете желано от вас време, след което стойката да се изключи.  
Дисплеят с минутите (оставащото време до изключване на стойката) се променя, както следва:

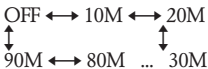





### Забележка

- Тази функция се отнася само за стойката, не и за свързания телевизор или другите компоненти.

## Функция Автоматично преминаване в режим на готовност (AUTO STBY)

Можете да намалите консумацията на електроенергия. Стойката навлиза в режим на готовност ако не задавате команди в продължение на 30 минути и тя не получава входящ сигнал. Настройката по подразбиране е "ON".

- 1 Изберете SYSTEM в AMP меню, след това натиснете  или .
- 2 Изберете "AUTO STBY" и след това натиснете  или .
- 3 Изберете настройка
  - ON: Включва функция "AUTO STBY"
  - OFF: Изключва функцията.

### Забележка

- Когато стойката е изключена посредством функция AUTO STBY, тя може да не се включи автоматично следващия път, когато включите телевизора си.

## Допълнителна информация

### Отстраняване на проблеми

Ако срещнете някои от описаните по-долу трудности, докато използвате стойката, направете справка с това ръководство за отстраняване на проблеми, преди да се наложи ремонт. Ако проблемът продължава, консултирайте се с най-близкия доставчик на Sony.

#### Захранване

##### Захранването не се включва.

- Проверете дали захранващият кабел е здраво свързан.

##### Стойката не се включва, когато включите телевизора.

- Проверете настройките на високоговорителите на телевизора. Тези настройки контролират кога стойката да се включва.
- Стойката не се включва автоматично когато включите телевизора когато звукът се е извеждал посредством високоговорителите на телевизора последния път преди да го изключите.

##### Функцията System Power Off не работи.

- Променете настройката на телевизора така, че всички свързани компоненти да се изключат автоматично, когато изключите телевизора. За подробности вижте инструкциите за експлоатация на телевизора.

##### Стойката е изключена, когато изключите телевизора.

- Когато е включена функция Control for HDMI, функция Control for HDMI е активна и стойката се изключва, когато изключите телевизора.

##### Стойката се изключва автоматично.

- Функцията AUTO STBY работи (стр. 31).

## Звук

### Многоканалният Dolby Digital или DTS звук не се възпроизвежда.

- Проверете дали възпроизвежданият Blu-ray Disc, DVD и др. е записан в Dolby Digital или DTS формат.
- Когато свържете Blu-ray Disc, DVD плейъра и др. към цифровите входни жакове на стойката, проверете тази аудио настройка (настройката за аудио изхода) на свързания компонент.

### Не може да бъде постигнат съраунд ефект.

- В зависимост от цифровия сигнал съраунд обработката на звука може да не работи (стр. 23). Натиснете DISPLAY, за да изведете звуковия формат на дисплея на предния панел. Ако бъдат изведени "2.0ch" или "1.0ch", сигналът е стерео или моно и не включва мултиканален звук. Ако бъдат изведени надписи „5.1ch“, сигналът е многоканален, но съраунд ефектът може да е незначителен в зависимост от диска или програмата.

### От стойката не се извежда телевизионен звук

- Проверете връзката на цифровия оптичен кабел или на аудио кабела, който е свързан към стойката и телевизора (стр. 10).
- Проверете звука, който се извежда от телевизора.
- Ако телевизорът е съвместим с функция ARC, настройте "CTRL FOR HDMI" и "ARC" в положение "ON"

### Звукът се извежда и от стойката, и от телевизора.

- Ако функцията Control for HDMI е изключена или избраният компонент не е съвместим с функция Control for HDMI, изключете звука от стойката или от телевизора.

### Звукът се разминава с картината на телевизора.

- Задайте "A/V SYNC" в положение "OFF", когато "A/V SYNC" е зададена в положение "ON".

### Силата на звука намалява, когато методът за извеждане на сигнала се смени от високоговорителя на телевизора към този на стойката.

- Функцията Volume Limit (ограничаване силата на звука) не работи. За подробности вижте "Използване на функцията Volume Limit" (стр. 26).



### От високоговорителите не се чува звук или се чува само много слаб звук.

- Натиснете бутона VOLUME + и проверете нивото на силата на звука.
- Натиснете MUTE или VOLUME +, за да отмените функцията за изключване на звука.
- Проверете дали входният източник е правилно настроен.
- Проверете дали всички кабели на стойката са свързани правилно.
- Проверете HDMI настройките на свързаните компоненти.

### От определени високоговорители не се извежда звук

- В зависимост от източникана звука, който се извежда в стойката или избраното звуково поле на стойката (стр. 23), от централния високоговорител не се извежда звук.
- Вградените високоговорители, които са разположени в горния рафт извеждат само звук с високи честоти. Може да се окаже трудно да чуете звук, който съдържа само няколко високи честоти.

### Звукът прекъсва и има шум

- Вижте раздела "Формати, поддържани от стойката" (стр. 35).

### Изображение

#### На телевизионния екран не се появява картина.

- Проверете дали телевизорът е правилно избран.
- Настройте телевизора към подходящия входен режим.
- Проверете HDMI IN и HDMI OUT връзката.
- Проверете дали кабелите са пъхнати докрай в жаковете на компонента и стойката. (стр. 10, 12, 13).

### Когато стойката е в режим на готовност, няма изображение или звук на телевизора

- Когато стойката е в режим на готовност, изображението и звукът се извеждат от HDMI компонент, избран последният път преди да изключите стойката. Ако искате да възпроизведете компонент различен от HDMI компонентът, който сте избрали последния път преди да изключите телевизора, възпроизведете компонента посредством Възпроизвеждане с ено докосване или Включете стойката, за да избирате.
- Уверете се, че "PASS THRU" е в положение „ON" в меню AMP ако свържете компоненти, които не са съвместими с "BRAVIA" Sync на стойката (стр. 27).
- "CTRL FOR HDMI" е в положение "OFF".

### Устройството за дистанционно управление не функционира

- Насочете устройството за дистанционно управление към сензора  на стойката.
- Отстранете всички предмети, които се намират между устройството за дистанционно управление и стойката.
- Сменете двете батерии на устройството за дистанционно управление с нови, ако старите са изтощени.
- Уверете се, че сте натиснали правилния бутон на устройството за дистанционно управление.

### Други

#### Функцията Control for HDMI не работи.

- Проверете HDMI връзката (стр. 10, 12).
- Настройте Control for HDMI на телевизора (стр. 24).
- Уверете се, че свързаният компонент е съвместим с BRAVIA Sync.
- Проверете настройките за функцията Control for HDMI на свързания компонент. Вижте инструкциите за експлоатация на свързания компонент.
- Ако промените HDMI връзката, включете/изключете захранващия кабел или ако има проблем със захранването, повторете процедурите от раздела "Функции на "BRAVIA" Sync" (стр. 24).
- Когато изключите или включите кабела за захранването, изчакайте 15 секунди преди да отворите стойката.

- Ако свържете аудио източника на видео компонента и стойката с кабел различен от HDMI, може да не бъде изведен звук заради BRAVIA Supc. В този случай настройте "CTRL FOR HDMI" в положение "OFF" (стр. 25) или свържете аудио жака директно към телевизора.

**Ако в дисплея на предния панел се появят редуващи се надписи "PROTECTOR" и "PUSH POWER".**

Натиснете бутона , за да изключите стойката и проверете за следното, след като индикацията "STANDBY" изчезне.

- Дали нещо не е блокирало вентилационните отвори на стойката?

След като проверите това и отстраните проблемите, включете стойката. Ако причината за проблема не може да бъде открита, дори и след като проверите вентилационните отвори, консултирайте се с най-близкия доставчик на Sony.

**Ако стойката продължава да не работи правилно след като сте изпълнили описаните по-горе процедури, рестартирайте стойката, както следва:**

За тази операция използвайте бутоните на стойката.

- 1 Натиснете бутона , за да изключите захранването.**

- 2 Натиснете , докато натискате бутоните INPUT SELECTOR и VOLUME -.**

Появява се индикация "COLD RESET" и стойката се рестартира. Менюто AMP, звуковото поле и др. се връщат към настройките по подразбиране.

## Спецификации

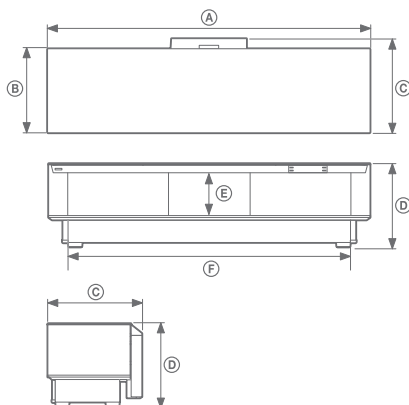

Размери: мм. (прибл.)	A	1,550
	B	400
	C	452
	D	400
Вътрешни размери(прибл.) (Дълбочина: 346 мм)	E	200
	F	1,365
Тегло: кг.		52

## Формати, поддържани от стойката

Цифровите входни формати, които се поддържат от тази стойка са следните.

Формат	Поддържат се/ Не се поддържат
Dolby Digital	○
DTS	○
Linear PCM-2 канален*	○
Linear PCM-7.1 канален 48k* (Only via HDMI)	○
Linear PCM-7.1 канален 96	×
Dolby Digital Plus	×
Dolby True HD	×
DTS-HD	×

\* Linear PCM формат приема семплиращи честоти не по-големи от 48 kHz.

## Усилвател

Измерена изходна мощност

Стерео режим: 75 W + 75 W, 4 ома, 1 kHz,  
THD по-малка от 1%

Примерна изходна мощност

Съраунд режим (на канал)

100 W + 100W, 4 ома

Субуфер: 130 W, 3 ома, 100 kHz

Входове (аналогови)

Телевизор: Чувствителност: 550 mV

Импеданс: 30 килоома

Входове (цифрови)

Телевизор, DVD: Оптичен

SAT: Коаксиален

## Тунер

Система: PLL кварцов цифров синтеза-тор

FM Честотен обхват:

87.5-108.0 MHz (на стъпки  
от 50 kHz)

Антенa: FM кабелна антена

Терминали за антената:

75 ома, небалансирана

Средна честота: 10.7 MHz

## HDMI секция

Конектор: HDMI™ конектор

Видео входове/изходи:

BD, DVD, SAT/CATV:

640 × 480p@60 Hz

720 × 480p@59.94/60 Hz

1280 × 720p@59.94/60 Hz

1920 × 1080i@59.94/60 Hz

1920 × 1080p@59.94/60 Hz

720 × 576p@50 Hz

1280 × 720p@50 Hz

1920 × 1080i@50 Hz

1920 × 1080p@50 Hz

1920 × 1080p@24 Hz

Deep Colour: 30bit/36bit

Аудио входове: BD, DVD, SAT/CATV:

Linear PCM 7.1ch/

DolbyDigital/DTS

## Високоговорители

Преден високоговорител

Система на високоговорителя:

пълн обхват, Bass reflex

Високоговорител: ууфър: 80 мм, коничен тип

Тъпър: 30 мм, коничен тип

× 2

## Централен високоговорител

30 мм, коничен тип × 2

## Субуфер

Система на високоговорителя:

Bass reflex

Високоговорител: 80 мм, коничен тип × 4

## Общи

Изисквания към захранването:

Европетички модел: 220-240 V,

50/60 Hz

Консумация на електроенергия:

В режим On (включена): 100 W

В режим Active Standby (функцията Control for  
HDMI е включена): 3.5 W или повече

В режим Standby (готовност) (функцията  
Control for HDMI е изключена): по-малко от  
0.3 W

Размери (прибл.) 1.550 x 400 x 452 мм (ш/в/г)

Тегло (прибл.) 52 кг.

Дизайнът и спецификациите са предмет на промяна без предупреждение.

- Консумацията на електроенергия в режим готовност е 0,3 W.
- При изработката на платките не са използвани огнезабавители, които съдържат халоген.
- Постигната е повече от 85% ефикасност на консумацията на електроенергия на усилвателя с използване на изцяло цифров усилвател, S-Master.
- Допълнителна информация

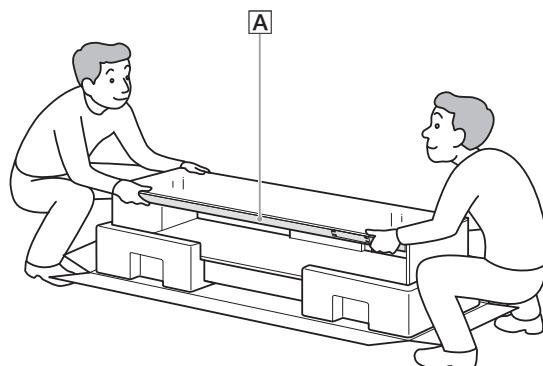

**ВНИМАНИЕ! Пакетът съдържа стъкло.**

Отстранете защитното фолио и извадете стойката от онаковката. Когато местите стойката, придържайте двата края на горния плот стабилно (A).

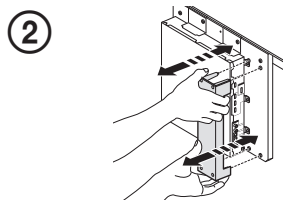
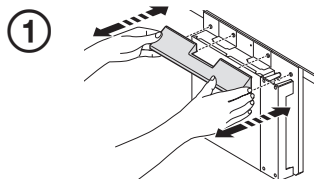

**A-Z**

A/V SYNC 29  
AMP меню 28  
AUDIO DRC 29  
AUTO STBY 31  
BASS 29  
BRAVIA Sync. 24  
CNT LEVEL 29  
DIMMER 30  
DISPLAY 21, 31  
DUAL MONO 30  
INPUT MODE 30  
INPUT SELECTOR 15, 17  
NIGHT mode (Нощен режим) 30  
PROTECTOR 34  
SW LEVEL 29  
TREBLE 29  
VOLUME 15, 17  
Volume Limit функция 26

**A-Я**

Свързване  
Блу-рей диск плейър 10  
Тунер за кабелна телевизия 12  
Адаптер DIGITAL MEDIA PORT 13  
DVD плейър 10, 13  
FM кабелна антена 13  
PlayStation 2 13  
PlayStation 3 10  
Сателитен тунер 12  
Телевизор 10  
Видеокасетъчен рекордер 13  
Цифров оптичен кабел 10, 12  
Предпазване на телевизора от пагане 8  
Радио 20  
Радио станции 20  
Устройство за дистанционно управление  
преди употреба 7  
работа 17  
Настройки 8  
Настройка на стойката 8  
Таймер за автоматично изключване 31  
Звуково поле 23





<http://www.sony.net/>

Sony Corporation Printed in Czech Republic (EU)

BG



**Изхвърляне на стари електрически и електронни уреди  
(Приложимо за страните от Европейския съюз и други  
европейски страни, използващи система за разделно  
събиране на отпадъци)**

Този символ на устройството или на неговата опаковка показва, че този продукт не трябва да се третира като домашен отпадък. Вместо това, той трябва да бъде предаден в съответните пунктове за рециклиране на електрически и електронни уреди. Изхвърляйки този продукт на правилното място, вие предотвратявате потенциални негативни последици за околната среда и човешкото здраве, които могат да се случат при неправилното изхвърляне на продукта. Рециклирането на материалите ще помогне за запазването на естествените ресурси. За по-подробна информация относно рециклирането на този продукт, моля, свържете се с местния градски офис, службата за изхвърляне на отпадъци или с магазина, от който сте закупили продукта.

Производителят на този продукт е Sony Corporation, 1-7-1 Konan Minato-ku Tokyo, 108-0075 Japan. Упълномощеният представител за EMC (електромагнитна съвместимост) и техническа безопасност на продукта е Sony Deutschland GmbH, Hedelfinger Strasse 61, 70327 Stuttgart, Germany. За въпроси, свързани със сервиза и гаранцията, моля обърнете се към адресите в съответните сервизни или гаранционни документи.

Допълнителна информация за този продукт и отговори на често задавани въпроси можете да намерите на нашия уебсайт за клиентска поддръжка.

<http://www.sony.bg>