

DVD-felvevő

Kezelési útmutató

HU

 A Sony készülékekre és szolgáltatásokra vonatkozó hasznos tudnivalókat, ötleteket és egyéb információkat az alábbi honlapon találhat: www.sony-europe.com/myproduct

RDR-HX680/HX780/HX980



FIGYELEM!

A tűveszély és az áramütés elkerülése érdekében ne tegye ki a készüléket csapadék, nedvesség hatásának.

Az áramütés elkerülése érdekében ne bontsa meg a burkolatot. A készülék javítását bízva szakemberre.

A hálózati csatlakozóvezetékét kizárólag szakszervizben cserélhetik.

Az elemeket vagy az elemmel ellátott eszközt ne helyezze el olyan helyen, ahol sugárzó hőnek van kitéve, például a napfény vagy tűz.

CLASS 1 LASER PRODUCT
LASER KLASSE 1
LUOKAN 1 LASERLAITE
KLASS 1 LASERAPPARAT

E készülék besorolása CLASS 1 LASER (1. osztályú lézérberendezés). A CLASS 1 LASER PRODUCT jelölés a készülék hátoldalán található.

FIGYELEM!

Ha ezt a berendezést egy másik optikai készülékkel együtt használja, növekszik a szem veszélyeztetettsége. Mivel ez a DVD-felvevő olyan lézersugárral működik, amely veszélyes lehet az emberi szemre, soha ne szerelje szét a készüléket.

A javítást bízva szakemberre.

CAUTION CLASS 3B INVISIBLE LASER RADIATION WHEN OPEN. AVOID DIRECT EXPOSURE TO THE BEAM.
VORSICHT KLASSE 3B SICHTBARE UND UNSICHTBARE LASERSTRAHLUNG WENN GEÖFFNET. GRIEFTEN KONTAKT MIT DEM STRAHLENVERMEIDEN.
ADVARSEL SYNLIG OG USYNLIG LASERSTRÅLING AF KLASSE 3B VED ÅBNING. UNDIKA DIREKTE LISØTTELSE FOR STRÅLING.
ADVARSEL SYNLIG OG USYNLIG LASERSTRÅLING I KLASSE 3B NÅR DEKSEL ÅPNES. UNDIKA DIREKTE EKSPOSERING FOR STRÅLEN.
WARNING CLASS 3B SYNIG OCH OSYNLIG LASERSTRÅLING NÅR OBBRA DEL ÄR ÖPPNAD. UNDVIK ATT DIREKT EXPOSERA ÖG ÖG FÖR STRÅLINGEN.
VARO! AVATTUNA LUOKAN 3B NÄKYVÄÄ JA NÄKYVÄTÖN LASERISTÄTÄÄ. VÄLTÄ SUORAA ALTISTUMISTA SÄTEELLE.

Ez a jelölés a készülékházban, a lézervédő burkolaton található.

Övintézkedések

- Ez a készülék 220–240 V-os, 50/60 Hz-es hálózati feszültséggel üzemel. Ellenőrizze, hogy a helyi elektromos hálózat feszültsége megfelel-e ennek.
- A tüzeset és az áramütés elkerülése érdekében soha ne tegyen folyadékkal teli edényt, pl. virágvizet a készülékre.
- Úgy helyezze el a készüléket, hogy üzemmazavar esetén azonnal ki tudja húzni a hálózati vezetékét a hálózati aljzatból.



Feleslegessé vált elektronikus készülékek hulladékként való eltávolítása (Használható az Európai Unió és egyéb európai országok szelektív hulladékgyűjtési rendszereiben)

Ez a szimbólum a készüléken vagy a csomagolásán azt jelzi, hogy a terméket ne kezelje háztartási hulladékként. Kérjük, hogy az elektromos és elektronikai hulladék gyűjtésére kijelölt gyűjtőhelyen adja le. A feleslegessé vált termékének helyes kezelésével segít megelőzni a környezet és az emberi egészség károsodását, mely bekövetkezhetne, ha nem követi a hulladék kezelés helyes módját. Az anyagok újrahasznosítása segít a természeti erőforrások megőrzésében. A termék újrahasznosítása érdekében további információért forduljon a lakhelyén az illetékesekhez, a helyi hulladékgyűjtő szolgáltatóhoz vagy ahhoz az üzlethez, ahol a terméket megvásárolta.

Europe Only



Pb

Feleslegessé vált elemek hulladékként való eltávolítása (Használható az Európai Unió és egyéb európai országok szelektív hulladékgyűjtési rendszereiben)

Ez a szimbólum az elemen vagy a csomagolásán azt jelzi, hogy a termékhez mellékelt elemet ne kezelje háztartási hulladékként. Az elemek hulladékként való elhelyezésének szakszerű módjával segít megelőzni a környezet és az emberi egészség károsodását, mely bekövetkezhetne, ha nem követi a hulladékkezelés helyes módját. Az anyagok újrahasznosítása segít a természeti erőforrások megőrzésében.

Olyan termékek esetén, ahol biztonsági, hatékonysági és adatkezelési okok miatt állandó kapcsolat szükséges a beépített elemekkel, az elemek eltávolításához szakember szükséges.

Az elemek szakszerű hulladékkezelése érdekében a készülék hasznos élettartamának végén adja le azt a megfelelő hulladékgyűjtő vagy újrahasznosító telepen.

Más típusú elemek esetében olvassa el az útmutató azon szakaszát, mely az elemek szakszerű eltávolítását részletezi. Az elemeket adja le a használt elemek számára kijelölt hulladékgyűjtő helyen.

A termék vagy az elemek újrahasznosítása érdekében további információért forduljon a lakhelyén az illetékesekhez, a helyi hulladékgyűjtő szolgáltatóhoz vagy ahhoz az üzlethez, ahol a termék megvásárolta.

Ezt a terméket a Sony Corporation (Japán, Tokió, 1-7-1 Konan, Minato-ku) gyártotta. A termékbiztonsággal és az EMC irányelvekkel kapcsolatban a Sony Deutschland GmbH (Németország, 70327 Stuttgart, Hedelfinger Strasse 61.) a jogosult képviselő. Kérjük, bármely szervizeléssel vagy garanciával kapcsolatos ügyben, a különálló szerviz- vagy garanciadokumentumokban megadott címekhez forduljon.

Övintézkedések

Ez a készülék a tesztek alapján megfelelt az EMC irányelvek 3 méternél rövidebb csatlakozóvezeték használata esetén megadott határértékeinek.

Biztonság

Ha bármilyen szilárd anyag vagy folyadék kerül a készülék belsejébe, húzza ki a hálózati csatlakozóvezetékét, és forduljon szakemberhez.

A merevlemezről

A merevlemez hosszú felvételek rögzítésére alkalmas, nagy tárterülettel rendelkezik, és gyors hozzáférést nyújt a már rögzített anyagokhoz. Ugyanakkor ütésre, rázkódásra és porra érzékeny, és mágnesektől távol kell tartani. Az adatvesztés elkerülése érdekében olvassa el figyelmesen a következő övintézkedéseket.

- Ővja a felvétőt az erős ütésektől.
- Ne helyezze a felvétőt mechanikus rezgésnek kitett vagy ingatag helyre.
- Ne állítsa a felvétőt forró felületre, például videomagnó vagy erősítő (rádióerősítő) tetejére.
- Ne használja a felvétőt szélsőséges hőmérsékletingadozásnak kitett helyen (a hőmérsékletváltozás kevesebb, mint 10°C/óra).
- Ne mozgassa a felvétőt, amíg a hálózati csatlakozóvezeték csatlakoztatva van.
- Ne húzza ki a hálózati csatlakozóvezetékét, amíg a felvétel be van kapcsolva.
- Mielőtt kihúzná a hálózati vezetékét, kapcsolja ki a felvétőt, és ellenőrizze, hogy a merevlemez működése leállt-e (a kijelzőn legalább 30 másodperce az órajelzés látható, és minden felvételi vagy másolási művelet leállt).
- A hálózati csatlakozóvezeték kihúzása után egy percig ne mozgassa a felvétőt.

- Ne próbálja meg önállóan kicserélni vagy bővíteni a merevlemezt, mert üzemm zavart okozhat.

A merevlemez sérülése esetén az adatokat nem lehet visszaállítani. A merevlemez csak ideiglenes tároló terület.

Néhány szó a merevlemez javításáról

- A merevlemez javítása vagy átvizsgálása esetén ellenőrizhetjük a merevlemez tartalmát. A merevlemezre felvett anyagot azonban a Sony nem menti ki és nem tárolja.
- Ha a merevlemez formattáljni vagy cserélni kell, azt a Sony megfontoltan és saját megítélése szerint teszi. Azonban a merevlemez teljes tartalma törlődni fog, beleértve a szerzői jogot sértő tartalmakat is.

Áramforrások

- A készülék mindaddig feszültség alatt áll, amíg a hálózati aljzathoz van csatlakoztatva, még akkor is, ha a készülék ki van kapcsolva.
- Ha hosszú ideig nem használja készülékét, húzza ki a hálózati vezetékét a hálózati aljzathoz. Míg a csatlakozódugaszt, és soha ne a vezetékét fogja meg.

Elhelyezés

- Úgy helyezze el a készüléket, hogy a levegő szabadon áramolhasson körülötte, különben túlmelegedhet.
- Ne helyezze a készüléket puha felületre – pl. takaróra –, amely eltakarhatja a szellőzőnyílásokat.
- Ne helyezze a készüléket zárt térbe, pl. szekrénybe vagy hasonló helyre.

- Óvakodjon az alábbi elhelyezésektől: fűtőtestek közelében, illetve olyan helyen, ahol közvetlen napfénynek, túlzott párnak vagy mechanikai hatásnak van kitéve.
- A készüléket ne helyezze el döntött helyzetben. A készülék kizárólag vízszintes helyzetben üzemeltethető.
- A készüléket és a lemezeket tartsa távol az erős mágneses rendelkező berendezésektől (pl. mikrohullámú sütő, nagyméretű hangszugárzók stb.).
- Ne helyezzen nehéz tárgyakat a készülékre.

Felvétel

Készítsen próbafelvételeket a tényleges felvétel előtt.

Kártérítés a megsemmisült felvételek miatt

A Sony nem vállal felelősséget a megsemmisült felvételekért, vagy az azzal kapcsolatban felmerülő veszteségeikért vagy költségeikért, még akkor sem, ha az a felvevő meghibásodása miatt következik be, illetve ha a felvétel a készülék meghibásodása vagy javítása miatt törlődik vagy megsérül. A Sony semmilyen körülmények között nem kötelezhető a felvett műsor visszaállítására, mentésére vagy másolatkészítésre.

Szerzői jogvédelem

- A tv-műsorok, filmek, videokazetták, lemezek és egyéb anyagok szerzői jogvédelem alatt állhatnak. Az ilyen anyagok engedély nélküli felvétele ellenkezhet a szerzői jogi rendelkezésekkel. Ha a készüléket kábeltelvíziós adások felvételére szeretné használni, szükség lehet a kábeltelvíziós műsorszóró és/vagy a műsor tulajdonosának engedélyére.

- Ez a készülék olyan másolásvédelmi technológiával van ellátva, amely az Egyesült Államok szabadalmi oltalma alatt áll, illetve egyéb szellemi tulajdont képez. Ezt a másolásvédelmi technológiát csak a Macrovision engedélyével és kizárólag otthoni vagy kisebb csoportos szórakoztatási célokra szabad felhasználni, hacsak a Macrovision másképpen nem rendelkezik. Feltörése és visszafejtése tilos!
- Ez a készülék a FontAvenue® beütőkészletet alkalmazza, melynek felhasználása az NEC Corporation engedélyével történt. A FontAvenue az NEC Corporation bejegyzett védjegye.
- A „” és az x-Application a Sony Corporation védjegyei.

Másolásvédelmi funkció

Mivel ez a készülék másolásvédelmi funkcióval rendelkezik, és a külső vevőegységen (külön megvásárolható) keresztül beérkező műsorok másolásvédelmi jeleket tartalmazhatnak (másolásvédelmi funkció), a felvétel nem minden esetben lehetséges (a jel típusától függően).

FONTOS TUDNIVALÓ

Figyelem! Az Ön által megvásárolt készülék gyakorlatilag korlátlan ideig képes egy állóképet vagy egy menüképernyőt a tv-képernyőn megjeleníteni. Ha egy állóképet vagy egy menüképernyőt hosszabb ideig a tv-képernyőre hagy, a tv-készülék képernyője maradandó károsodást szenvedhet. Ez fokozottan érvényes a plazma- és a kivetítő tv-készülékekre.

Ha a készülékkel kapcsolatban bármilyen kérdése vagy problémája merül fel, keresse fel a vásárlás helyét.

Néhány szó az útmutatóról

Ellenőrizze a típuszámot

Jelen kezelési útmutató 3 modell, az RDR-HX680, RDR-HX780 és az RDR-HX980 készülék leírását tartalmazza. Ellenőrizze készüléke típuszámát az előlapon.

- Ebben az útmutatóban a „lemez” kifejezés a DVD- vagy a CD-lemezek általános megnevezése, amennyiben a szöveg vagy az illusztráció nem határozza meg másképpen.
- Az egyes magyarázatok fölött látható ikonok, pl. **DVD**, azt jelzik, hogy az adott magyarázat milyen adathordozókra vonatkozik. A részleteket lásd „A felvételhez és lejátszáshoz használható lemezek” fejezetben a 125. oldalon.
- Az útmutatóban feltüntetett utalások a távvezérlőn található kezelőszervekre vonatkoznak. Az ismertett műveletek azonban a készülék azonos vagy hasonló elnevezésű gombjaival is végrehajthatók.
- Ebben az útmutatóban megjelenített menüképernyők nem feltétlenül egyeznek meg a tv-készüléke képernyőjén láthatóakkal.
- Az ebben az útmutatóban szereplő, a DVD-lemezekkel kapcsolatos magyarázatok az ezzel a felvevővel készített DVD-lemezekre vonatkoznak. A magyarázatok nem vonatkoznak azokra a DVD-lemezekre, melyeket ezen a készüléken játszanak le, de a felvétel másik készülékkel történt.

Tartalomjegyzék

FIGYELEM!	2
Óvintézkedések	3
Részegységek és kezelőszervek	10

Csatlakoztatások és beállítások 15

A felvevő csatlakoztatása	15
1. lépés: az antennavezeték csatlakoztatása	16
2. lépés: a videovezetékek, HDMI-vezeték csatlakoztatása	17
A SMARTLINK funkció (csak SCART csatlakoztatásnál)	19
Néhány szó a „BRAVIA” szinkronizált HDMI vezérlésről (csak HDMI csatlakoztatás esetén)	19
3. lépés: az audiovezetékek és a HDMI-vezeték csatlakoztatása	20
4. lépés: a hálózati vezeték csatlakoztatása	21
5. lépés: a távvezérlő előkészítése	22
A tv-készülék vezérlése a mellékelt távvezérlővel	22
Ha Önnek Sony DVD-lejátszója, vagy több Sony DVD-felvevője van	23
Programhely választás a felvevőn a távvezérlő segítségével	23
6. lépés: gyorsbeállítás	24
Csatlakoztatás videomagnóhoz vagy hasonló eszközhöz	26
Csatlakoztatás a LINE 1/DECODER aljzathoz	26
Csatlakoztatás az előlapon lévő LINE 2 IN aljzatokhoz	27
Csatlakoztatás műholdvevőhöz vagy digitális vevőegységhez	28
Külső dekóder csatlakoztatása	29
Dekóder csatlakoztatása	29
A külső dekóder (PAY-TV, Canal Plus analóg dekóder) csatornáinak beállítása	30

Hét alaplívelet — Ismerkedés a DVD-felvevővel

1. Lemez behelyezése	31
2. Műsor felvétele	31
A lemez állapotának ellenőrzése felvétel közben	33
3. A felvett műsor lejátszása (tétellista)	33
A lejátszási idő és a lejátszási információk ellenőrzése	36
4. A felvett műsor címének módosítása	37
5. A lemezek elnevezése és védelme	38
A lemez elnevezése	38
A lemez védelme	38
6. A lemez lejátszása egy másik DVD-készülékkel (lezárás)	39
A lezárás feloldása	41
7. A lemez újraformattálása	42

Felvétel	43
Időzített felvétel	43
A Gyors időzítés funkció	45
Sztereoó vagy kétnyelvű mősorok felvétele	45
Fejezetek létrehozása a tételen belül	45
Az időzítési beállítások ellenőrzése, változtatása, törlése (Időzítési lista)	46
Felvétel külső készülékről	47
Felvétel külső készülékről, az időzítő használatával (Szinkron felvétel)	47
Felvétel külső készülékről, az időzítő használata nélkül	48

Lejátszás	49
Lejátszás	49
Lejátszási lehetőségek	51
Műsorrészlet ismétlése (A-B ismétlés)	53
Ismételt lejátszás (Ismétlés)	53
Egyéni lejátszási program összeállítása (Program)	54
További lejátszási funkciók	55
Tv-műsor szüneteltetése (TV szünet, Pause Live TV)	55
Az éppen felvett műsor elejének lejátszása (Üld.lejátsz)	55
Egy korábban rögzített műsor lejátszása felvételkészítés közben (Simultaneous Rec and Play)	56
Keresés idő, tétel, fejezet, műsorszám stb. szerint	56

Törlés és szerkesztés	58
Mielőtt hozzákezdene	58
Egy tétel törlése és szerkesztése	59
Több tétel együttes szerkesztése (Több üzemmód)	59
A tétel egy részének törlése (A-B törlés)	60
Egy tétel kettéosztása (Megoszt.)	60
Egy fejezet törlése és szerkesztése	61
Fejezet kettéosztása (Megoszt.)	62
Egy fejezet törlése (Törlés)	62
Több fejezet összevonása (Egyesítés)	62
Lejátszási lista létrehozása és szerkesztése	63
A lejátszási lista egy tételének áthelyezése (Áthelyezés)	63
A lejátszási lista több tételének összevonása (Egyesítés)	63
A lejátszási lista egy tételének kettéosztása (Megoszt.)	63
Egy fejezet áthelyezése (Áthelyezés)	64

Átmásolás (HDD ↔ DVD)	65
Mielőtt megkezdi az átmásolást	65
A HDD, DVD átmásolás	66
Átmásolás a másolási lista használatával	66
Biztonsági lemez készítése (DVD biztonsági)	69

HDD-kamkorder átmásolás	70
Mielőtt megkezdi a HDD-kamkorder átmásolást	70
Előkészületek a HDD-kamkorder átmásoláshoz	71
Egygombos átmásolás HDD-kamkorderről (Egyérintős másolás)	72
Átmásolás HDD-kamkorderről képernyőmenüvel (HDD-Cam Dubbing)	72
<hr/>	
DV-kamkorder felvétel	74
Mielőtt megkezdi a DV-kamkorder átmásolást	74
Előkészületek a DV-kamkorder átmásoláshoz	74
DV formátumú kazetta teljes tartalmának átmásolása (DV egyérintős másolás)	76
A kiválasztott jelenetek kézi átmásolása (DV Manual Dubbing)	76
Lejátszás DV-kamkorderről	77
<hr/>	
Music Jukebox	78
A zenegép (Jukebox) funkcióról	78
Előkészületek a zenegép funkció használatához	78
Az USB-eszköz csatlakoztatása	78
Műsorszámok vagy albumok átmásolása (USB → HDD)	78
Audio műsorszámok átmásolása (DISC → HDD)	79
Műsorszámok vagy albumok átmásolása a merevlemezen (HDD ↔ HDD)	79
Audio műsorszámok lejátszása a zenegép, USB-eszköz segítségével	80
Műsorszámok lejátszási listához adása (csak merevlemez esetén)	81
Lejátszási lehetőségek	81
Ismétléses lejátszás (Ismétlés)	81
Egyéni lejátszási program összeállítása (Program) (csak USB-eszköz esetén)	82
Az audio műsorszámok rendezése a zenegépben (csak merevlemez esetén)	83
<hr/>	
Fotó Album	84
A „Fotó Album” funkcióról	84
Előkészületek a „Fotó Album” funkció használatához	84
USB-eszköz csatlakoztatása	84
JPEG képfájlok átmásolása merevlemezre (DISC, USB → HDD)	84
Az összes JPEG képfájl átmásolása a csatlakoztatott USB-eszkörről (USB → DVD-RW, DVD-R)	85
JPEG képfájlok vagy albumok másolása a merevlemezen (HDD ↔ HDD)	86
JPEG képalbumok átmásolása lemezre (HDD → DVD-RW, DVD-R)	86
JPEG képfájlok átmásolása a lemezre (HDD → DVD-RW, DVD-R)	87
A „Fotó Album” lista használata	88
Diavetítés lejátszása	90
Diavetítés létrehozása a kedvenc zenéjével és képhatásával (x-Pict Story) (csak merevlemez esetén)	91
JPEG képfájlok rendezése a merevlemezen	93
JPEG képfájlok nyomtatása	94

Alapbeállítások	96
A képminőség beállítása	96
A menük használata	99
Lemezbeállítások (Lemez beállítása)	99
Felvevő beállítások (Alap)	100
Vételi paraméterek beállítása (Tuner)	102
A kép beállítása (Videó be/ki)	105
A hangbemenet beállítása (Audio be)	106
A hangkimenet beállítása (Audio ki)	107
A nyelv beállítása (Nyelv)	109
Felvételi beállítások (Felvétel)	110
Lejátszási beállítások (Lejátszás)	111
HDMI beállítások (HDMI kimenet)	113
További beállítások (Opciók)	115
További beállítások (2. opció)	117

További információk	118
Hibaelhárítás	118
A felvevő beállításainak törlése	124
Felvételekre és lejátszásra használható lemezek	125
A lejátszható lemezfajták	127
A felvételi és átmásolási módról	128
A választható nyelvek listája	132
Ország-, területkódok	132
Néhány szó a felvevőről	133
Megjegyzések az MP3 audio műsorszámok, JPEG képfájlok és DivX videofájlok és az i.Link használatához	134
Minőségtanúsítás	136
Tárgymutató	137

II (szünet) (32, 51, 81, 90)

■ (állj) (49, 80, 90)

A ▷ gombon tapintópont* található.

15 TV PAUSE (55)

16 ● REC (31)

■ REC STOP (31)

HDD/DVD DUB (66)

A lejátszott tétel átmásolásának megkezdése vagy az átmásolás leállítása.

REC MODE (31)

A felvételi mód kiválasztása.

17 TV I/⏻ (be/készenlét) (22)

TV ↻ (bemenetválasztó) (22)

TV ∟ (hangerő) +/- (22)

TV PROG (program) +/- (22)

A + gombon tapintópont* található.

* A felvevő működtetésekor a tapintópontot tájékoztató pontként használhatja.

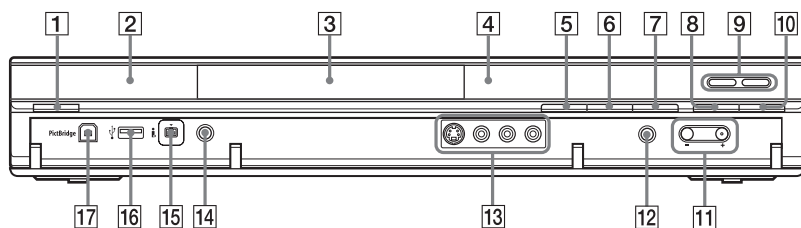

- 1** **I/⏻ (be/készenlét) (24)**
A felvevő be- és kikapcsolása.
- 2** **⏮ (távvezérlés érzékelő) (22)**
- 3** **Lemeztálcá (31)**
- 4** **Előlapki kijelző (13)**
- 5** **⏪ (nyit/zár) (31)**
A lemeztálcá nyitása és zárása.
- 6** **▶ (lejátszás) (49, 90)**
A ▶ gombon tapintópont* található.
- 7** **■ (stop) (49, 80, 90)**
- 8** **● REC (31)**
- 9** **HDD (31)**
Felvétel vagy a merevlemez tételeinek lejátszása. A merevlemez kiválasztásakor a HDD jelző világít.
- DVD (31)**
Felvétel vagy a DVD-lemez tételeinek lejátszása. A DVD kiválasztásakor a DVD jelző világít.
- 10** **■ REC STOP (31)**
- 11** **PROGRAM +/- (31)**
A + gombon tapintópont* található.
- 12** **INPUT (bemenetválasztó) (47)**
Egy bemeneti forrás kiválasztása.
- 13** **LINE 2 IN (S VIDEO/VIDEO/ L(MONO) AUDIO R) aljzatok (27)**
Videomagnó vagy hasonló felvevő eszköz csatlakoztatásához.
- 14** **ONE-TOUCH DUB (72, 76)**
Átmásolás megkezdése a csatlakoztatott digitális videokameráról.
- 15** **DV IN aljzat (74)**
DV-kamkorder csatlakoztatásához.
- 16** **USB aljzat (A típus) (78, 84)**
USB-eszköz csatlakoztatásához.
- 17** **PictBridge USB aljzat (B típus) (94)**
PictBridge-kompatibilis nyomtató csatlakoztatásához.

* A felvevő működtetésekor a tapintópontot tájékoztató pontként használhatja.

A felvevő zárolása (gyermekzár)

A felvevő összes kezelőszervét zárolhatja, így a beállítások véletlen módosítását megelőzheti.

A felvevő kikapcsolt állapotban tartva nyomva a ■ (állj) gombot a készüléken, amíg a „LOCKED” felirat megjelenik a kijelzőn. Amíg a gyermekzár aktív, az időzített felvétel és szinkronfelvétel kivételével a készülék egyetlen funkciója sem használható.

A zárolás feloldásához tartsa nyomva a ■ (állj) gombot, amíg az „UNLOCKED” felirat megjelenik a kijelzőn.

Előlapki kijelző

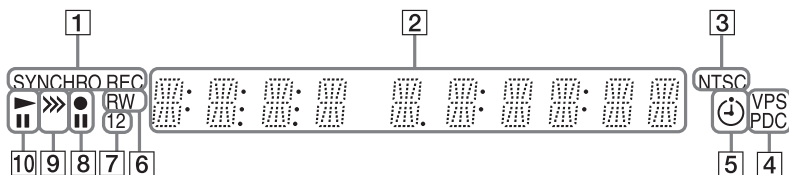

1 SYNCHRO REC jelző (47)

Akkor világít, amikor a felvevő készenlében áll a szinkronfelvételre.

2 A következőket jeleníti meg:

- Lejátszási idő
- Aktuális tétel, fejezet, műsorszám, index száma
- Felvételi idő, felvételi mód
- Óra
- Programhelyek
- TV Direct Rec. jelző (31)
a „TV” felirat jelenik meg a jobb szélső két karakterhelyen.

3 NTSC jelző (101, 106)

Az NTSC színrendszer kiválasztásakor világít.

4 VPS/PDC jelző (44)

5 Időzítő jelző (43)

Akkor világít, ha beállította az időzített felvételt.

6 Lemeztípus

Akkor világít, ha írható DVD-R vagy DVD-RW lemezt helyezett be.

7 Parancsmód jelző (115)

A távvezérlő távvezérlési parancsmódjának megjelenítése. Ha a felvevő parancsmódja „3” (alapértelmezett), az „1” és „2” nem jelenik meg.

8 Felvételi állapot

9 Átmásolási irány jelző

10 Lejátszási állapot

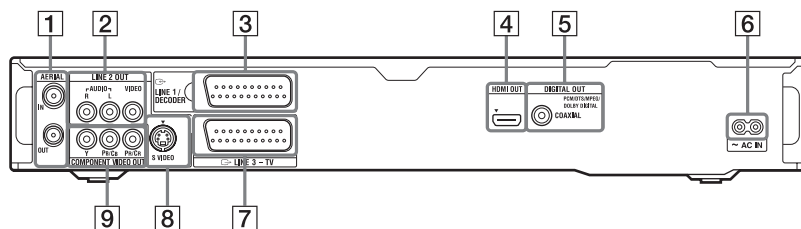

- 1** AERIAL IN/OUT aljzatok (16)
- 2** LINE 2 OUT (R-AUDIO-L/VIDEO) aljzatok (17, 20)
- 3** LINE 1/DECODER aljzat (26)
- 4** HDMI OUT (nagyfelbontású multimédiás kimenet) aljzat (17, 20)
- 5** DIGITAL OUT (COAXIAL) aljzat (20)
- 6** AC IN csatlakozó (21)
- 7** LINE 3 – TV aljzat (17)
- 8** LINE 2 OUT (S VIDEO) aljzat (17)
- 9** COMPONENT VIDEO OUT (Y, PB/CB, PR/CR) aljzatok (17)

A felvevő csatlakoztatása

A lejátszó csatlakoztatásához és beállításához kövesse az 1–7. lépéseket. Ne csatlakoztassa a hálózati vezetékét mindaddig, amíg el nem jut a „4. lépés: a hálózati vezeték csatlakoztatása” művelethez (21. oldal).

Megjegyzések

- A mellékelt tartozékokat lásd a „Minőségtanúsítás” című fejezetben (136. oldal).
- A zavaró elektromos zajok megelőzése érdekében ügyeljen a csatlakozódugók szoros csatlakoztatására.
- Olvassa el a csatlakoztatni kívánt készülékek kezelési útmutatóját is.
- Ezt a felvevőt nem lehet olyan tv-készülékhez csatlakoztatni, amely nem rendelkezik SCART vagy videó bemeneti aljzattal.
- Csatlakoztatás előtt húzza ki a csatlakoztatni kívánt készülékek hálózati vezetékét.

1. lépés: az antennavezeték csatlakoztatása

Csatlakoztassa az antennavezetéket, az alábbi lépéseket követve.

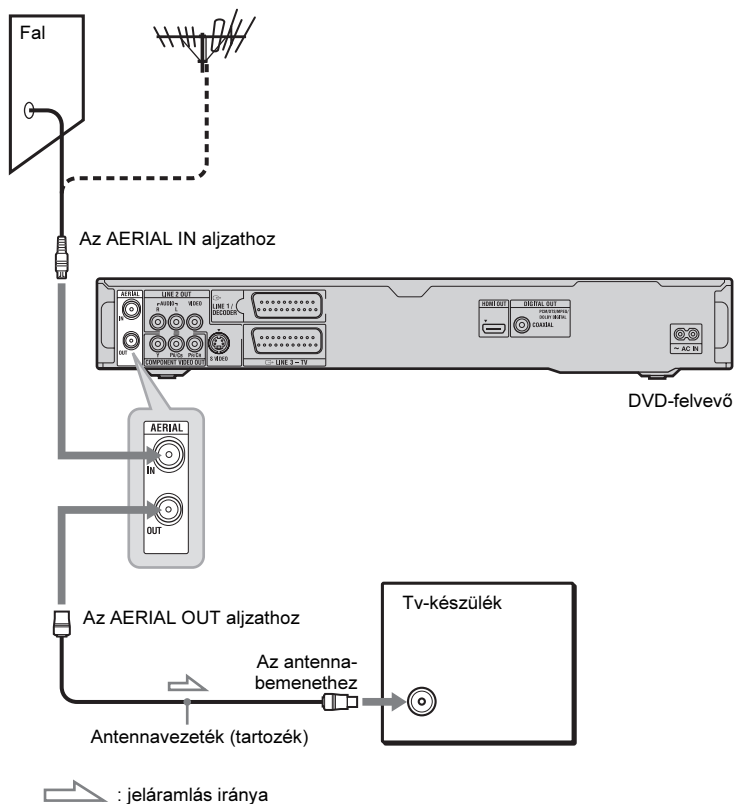

- 1** Húzza ki az antennavezetéket a tv-készülékből és csatlakoztassa a felvevő hátoldalán lévő AERIAL IN csatlakozóhoz.
- 2** Csatlakoztassa a felvevő AERIAL OUT csatlakozóját a tv-készülék antenna bemeneti csatlakozójához a mellékelt antennavezetékkel.

2. lépés: a videovezetékek, HDMI-vezeték csatlakoztatása

A tv-készülék, kivetítő vagy audiokészülék, pl. AV-erősítő (rádióerősítő), bemeneti aljzatainak típusától függően válassza ki a megfelelő csatlakoztatási módot (A–E). Ez teszi lehetővé a műsorok megjelenítését.

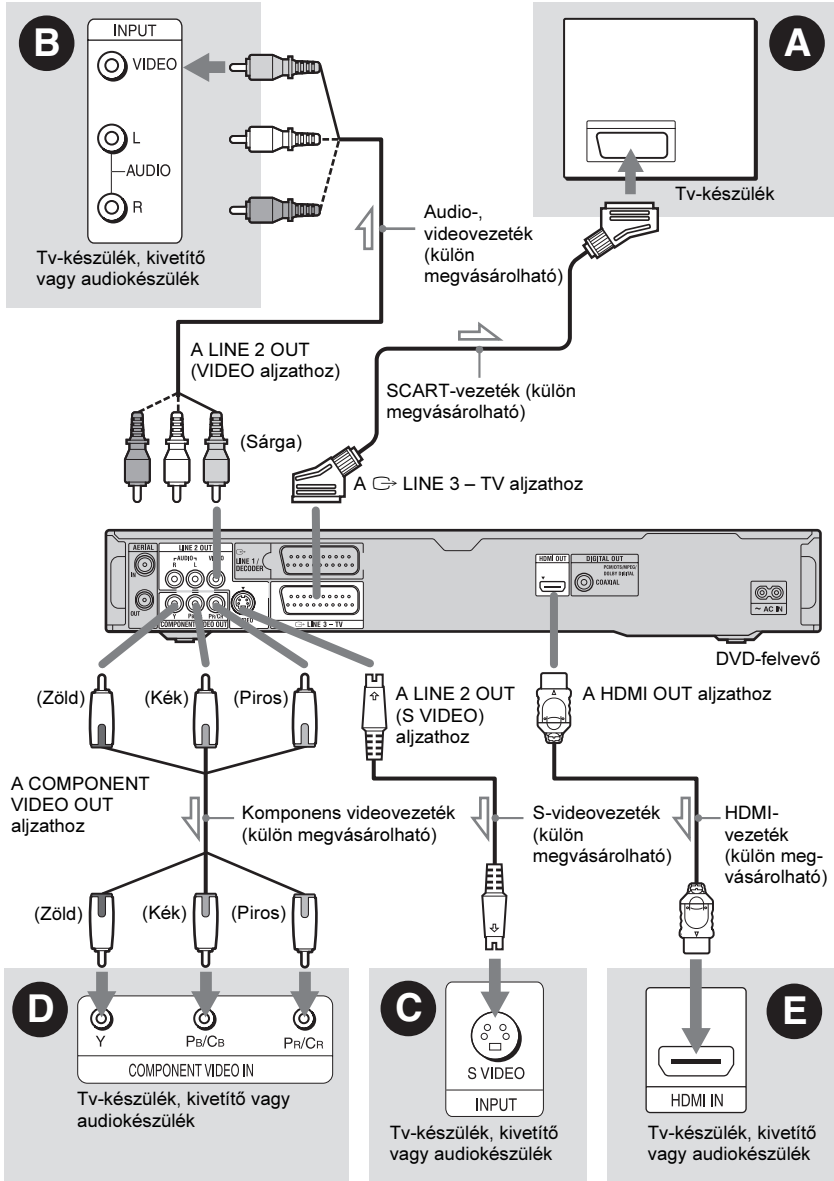

☞ : jeláramlás iránya

A SCART bemeneti aljzat

Ha a „Videó be/ki” menü „LINE 3 ki” menüpontjában az „S-Videó” vagy „RGB” beállítást választotta (105. oldal), az adott jeltípusnak megfelelő SCART-vezeték használjon.

B Videó bemeneti aljzat

Hagyományos képminőséget élvezhet.

C S VIDEO bemeneti aljzat

Magasabb képminőséget élvezhet.

D Komponens videobemenet (Y, P_B/C_B, P_R/C_R)

Ez a csatlakoztatási mód elsőrendű színvisszaadást és kiváló képminőséget kínál.

Ha a tv-készülék progresszív (525p/625p) formátumú jelek fogadására is képes, a fenti csatlakoztatási módszert kell alkalmazni, és a „Könnyű beállítás” menüben a „Progresszív” menüpont „Kompatibilis” beállítását kell kiválasztani (24. oldal). Ezután a progresszív videó jelek küldéséhez válassza ki a „Videó be/ki” menüben a „Komponens videó kim.” menüpont „Progresszív” beállítását. A részleteket lásd a „Komponens videokimenet” részben (105. oldal).

E HDMI bemeneti aljzat

Használjon tanúsítvánnyal ellátott (külön megvásárolható) HDMI-vezeték, így kiváló minőségű digitális képet és hangot élvezhet a HDMI OUT aljzaton keresztül.

Ha „Control for HDMI” funkcióval kompatibilis Sony tv-készüléket csatlakoztat lapozzon a 19. oldalra.

Ha a SCART-vezetékkel csatlakoztatott set-top box készülék műsorát szeretné megnézni, kapcsolja be a felvevőt.

Csatlakoztatás a HDMI aljzaton keresztül

Kövesse az alábbi lépéseket. Szakszerűtlen csatlakoztatás esetén a HDMI aljzat és a dugasz megsérülhet.

- 1 A megfelelő helyzetben illessze a HDMI dugaszt a felvevő hátoldalán lévő HDMI aljzathoz. Ügyeljen arra, hogy a dugaszt ne fordítsa vagy ferdén csatlakoztassa.

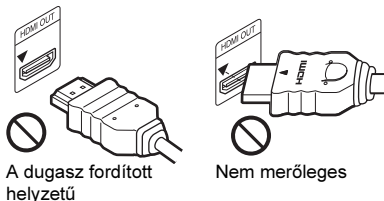

- 2 Tolja a HDMI dugaszt merőlegesen a HDMI aljzatba. Ne hajlítsa és ne nyomja túl erősen a HDMI dugaszt.

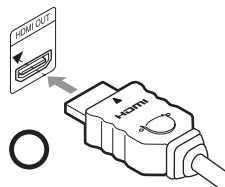

Megjegyzések

- A felvevő elmozdítása előtt húzza ki a HDMI-vezeték.
- Ha a felvevőt állványba (tv-szekrénybe) helyezi, és csatlakoztatja a HDMI-vezeték, ne gyakoroljon túlzott nyomást az állvány hátoldalára, mert a HDMI aljzat vagy a HDMI-vezeték megsérülhet.
- A HDMI-vezeték csatlakoztatásakor vagy kihúzásakor ne csavarja a HDMI dugaszt, mert a HDMI aljzat vagy a dugasz megsérülhet.

„Szélesképernyős” felvételek lejátszásakor

Előfordulhat, hogy a felvett műsor nem megfelelően tölti ki a képernyőt. Ha módosítani kívánja a képarányt, lapozzon a 111. oldalra.

Ha videomagnóhoz csatlakoztatja a felvevőt

Csatlakoztassa a videomagnót a felvevő hátoldalán lévő LINE 1/DECODER csatlakozóaljzathoz (26. oldal).

⚡ Megjegyzések

- Ne csatlakoztassa a felvevőt egyidejűleg több videovezetékkel a tv-készülékhez.
- Ne alkalmazza egyidejűleg az **A** és az **E** csatlakoztatást.
- Ha a tv-készüléket a SCART aljzaton keresztül csatlakoztatja a felvevőhöz, a tv-készülék önműködően a videocsatornára kapcsol, amikor elindítja a lejátszást. Ebben az esetben a TV **↔** gombbal kapcsolhat vissza tv-bemenetre, ha szükséges.
- Ha a felvevőt SMARTLINK rendszerrel csatlakoztatja a tv-készülékhez, válassza ki a „LINE 3 ki” menüpont „Videó” beállítását a „Videó be/ki” menüben.
- A HDMI OUT aljzatot (**E** csatlakozó) olyan DVI aljzathoz nem csatlakoztathatja, amely nem HDCP kompatibilis (pl. PC monitor DVI csatlakozója).
- HDMI-csatlakoztatás esetén a video- és RGB-jelek nem kerülnek továbbításra.

* Ez a DVD-felvevő a High-Definition Multimedia Interface (HDMI™) technológiát alkalmazza.

A HDMI, a HDMI-logo és a High-Definition Multimedia Interface kifejezés a HDMI szerződés LLC védjegye vagy bejegyzett védjegye.

A SMARTLINK funkció (csak SCART csatlakoztatásnál)

Ha a csatlakoztatott tv-készülék (vagy más csatlakoztatott készülék, például egy set-top box) rendelkezik SMARTLINK, NexTView Link*³, MEGALOGIC*¹, EASYLINK*², CINEMALINK*², Q-Link*³, EURO VIEW LINK*⁴ vagy T-V LINK*⁵ rendszerrel, akkor a következő SMARTLINK funkciókat használhatja.

- TV Direct Rec. (32. oldal)
- One-Touch Play (50. oldal)
- Beállítások letöltése
Letöltheti a tv-készülekről a felvevőre az előre beállított csatornakiosztást, és ezek alapján beállíthatja a felvevőt a „Könnyű beállítás” funkció során.
- NexTView letöltés
A tv-készülék NexTView letöltés funkciójának segítségével egyszerűen beállíthatja az időzítőt.

Mielőtt használni kezdené a SMARTLINK funkciót

Válassza ki a „LINE 3 ki” menüpont „Videó” beállítását a „Videó be/ki” menüben (105. oldal), illetve a „SMARTLINK” menüpont „Csak ez a felvevő” beállítását az „Opciók” menüben (116. oldal).

⚡ Megjegyzések

- A megfelelő SMARTLINK csatlakoztatáshoz 21 érintkezős SCART csatlakozóvezetékre van szüksége. Ezzel kapcsolatban olvassa el a tv-készülék kezelési útmutatóját is.
- A fent említett funkciók nem működnek minden tv-készülékkel.

*¹ A „MEGALOGIC” a Grundig Corporation bejegyzett védjegye.

*² Az „EASYLINK” és a „CINEMALINK” a Philips Corporation védjegye.

*³ A „Q-Link” és a „NexTView Link” a Panasonic Corporation védjegye.

*⁴ Az „EURO VIEW LINK” a Toshiba Corporation védjegye.

*⁵ A „T-V LINK” a JVC Corporation védjegye.

Néhány szó a „BRAVIA” szinkronizált HDMI vezérlésről (csak HDMI csatlakoztatás esetén)

Ha egy (külön megvásárolható) HDMI-vezetékkel olyan Sony készüléket csatlakoztat a felvevőhöz, amely kompatibilis a „Control for HDMI” funkcióval, a működtetés az alábbi módon egyszerűsödik:

- egygombos lejátszás (50. oldal),
- rendszer kikapcsolás.
Ha a tv-készülék távvezérlőjének üzemi kapcsolójával kikapcsolja a tv-készüléket, a „Control for HDMI” funkcióval kompatibilis készülékek is önműködően kikapcsolnak. Felvétel vagy átmásolás közben nem kapcsol ki a felvevő a tv-készülék kikapcsolásakor.
- „BRAVIA Sync” kijelző.
A felvevőt vezérelheti a tv-készülék távvezérlőjének SYNC MENU gombját megnyomva.

⚡ Megjegyzések

- A csatlakoztatott készülék típusától függően elképzelhető, hogy a „Control for HDMI” funkció nem működik. Olvassa el a külső készülék kezelési útmutatóját.
- A „BRAVIA Sync” kijelző csak akkor használható, ha a csatlakoztatott tv-készülék rendelkezik SYNC MENU gombbal. A „BRAVIA Sync” részleteit lásd a tv-készülék kezelési útmutatójában.
- A „BRAVIA Sync” használatához válassza a „HDMI kimenet” menü „Control for HDMI” menüpontjának „Be” (alapértelmezett) beállítását (115. oldal).

3. lépés: az audiovezetékek és a HDMI-vezeték csatlakoztatása

A tv-készülék, kivetítő vagy audiokészülék, mint pl. AV-erősítő (rádióerősítő) bemeneti aljzatainak típusától függően válassza ki a megfelelő csatlakoztatási módot (A) vagy (B). Ez teszi lehetővé, hogy a műsorok hangját meghallgassa.

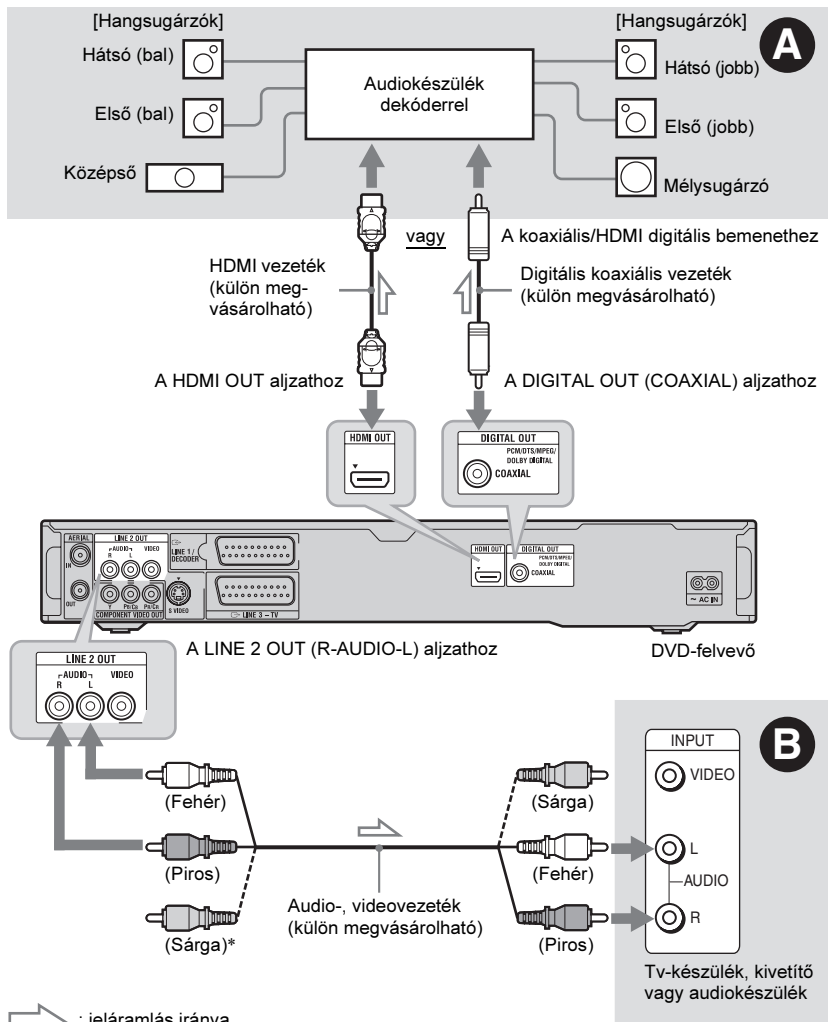

A Digitális audiobemenet

Használja ezt a csatlakoztatási módot, ha audiokészüléke rendelkezik Dolby*¹ Digital, DTS*² vagy MPEG audio bemeneti aljzattal. (5.1-csatornás) Dolby Digital, (5.1-

csatornás) DTS és (5.1-csatornás) MPEG audio térhangzású hangot élvezhet. Ha olyan Sony audiokészüléket csatlakoztat, mely kompatibilis a „Control for HDMI” funkcióval, olvassa el az audiokészülék kezelési útmutatóját.

B Audio L/R (bal/jobb) bemeneti aljzatok

Ennél a csatlakoztatási módnál a tv-készülék vagy az audiokészülék két hangszugárzója állítja elő a hangot.

Hasznos tanács

A hangszugárzók megfelelő elhelyezéséhez olvassa el a csatlakoztatott komponensek kezelési útmutatóját.

Megjegyzések

- Ne csatlakoztassa egyidejűleg a tv-készülék hangkimeneti csatlakozóit a felvevő LINE IN (R-AUDIO-L) aljzathoz. Ellenkező esetben a tv-készülék hangszórói nem kívánt zajt keltenek.
- A **B** csatlakoztatási mód esetén ne csatlakoztassa egyszerre a LINE IN (R-AUDIO-L) és a LINE 2 OUT (R-AUDIO-L) aljzatokat a tv-készülék hang kimeneti aljzataihoz. Ellenkező esetben a tv-készülék hangszórói nem kívánt zajt keltenek.
- Amikor kialakította az **A** csatlakoztatást, végezze el a szükséges beállításokat az „Audio ki” menüben (107. oldal). Ellenkező esetben nem hallja a műsort, vagy csak hangos zaj lesz hallható a hangszugárzókból.
- A felvevőt HDMI-vezetéssel az alábbiak szerint csatlakoztathatja egy audiokészülékhez:
 - csatlakoztassa az audiokészüléket a tv-készülékhez a HDMI-vezetéssel,
 - csatlakoztassa a felvevőt a tv-készülékhez a HDMI-vezetékkel különböző videovezetéssel (komponens videovezeték, S-videovezeték, vagy audio-, videovezeték).

*1 A Dolby Laboratories engedélye alapján felhasználva.
A Dolby és a dupla D szimbólum a Dolby Laboratories védjegyei.

*2 A készülék gyártása az 5,451,942 & számú egyesült államokbeli, valamint egyéb, az Egyesült Államokon kívüli nemzetközi szabadalmak engedélyével történt. A DTS és a DTS Digital Out illetve a DTS logók és szimbólumok a DTS Inc. bejegyzett védjegyei, illetve védjegyei. © 1996-2007 DTS, Inc.

4. lépés: a hálózati vezeték csatlakoztatása

Csatlakoztassa a mellékelt hálózati vezetéket a felvevő hátoldalán lévő AC IN aljzathoz. Ezután csatlakoztassa a felvevő és a tv-készülék hálózati vezetékét a hálózati aljzathoz. A hálózati csatlakozók csatlakoztatása után, **várjon egy kis időt a felvevő használatának megkezdésével.** A felvevőt akkor használhatja, ha az előlapon lévő kijelző világít és a felvevő készenléti állapotba kapcsol.

Ha más eszközöket is csatlakoztatni kíván a felvevőhöz (26. oldal), bizonyosodjon meg arról, hogy az összes csatlakoztatás megtörtént, mielőtt a hálózati vezetéket csatlakoztatná.

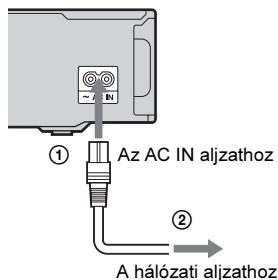

5. lépés: a távvezérlő előkészítése

A készülék a mellékelt távvezérlővel is működtethető. Helyezzen be két AA (R6) típusú elemet a távvezérlőbe, ügyelve a helyes ⊕ és ⊖ polaritásra. Ha a távvezérlőt használja, fordítsa azt a készülék távvezérlés érzékelője  irányába.

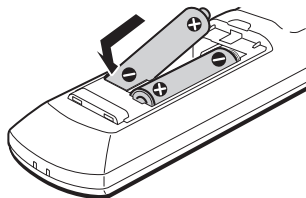

⚡ Megjegyzések

- Ha a mellékelt távvezérlő zavarja az Ön többi Sony DVD-felvételét, -lejátszóját, változtassa meg a távvezérlő parancsmód-számát (23. oldal).
- Az elektrolit szivárgásának megelőzése és a korrózió elkerülése érdekében az elemeket szakszerűen kell kezelni. Elektrolit szivárgás esetén ne érintse meg a kifolyt folyadékot pusztá kézzel. Ügyeljen a következőkre:
 - ne használjon együtt új és régi, vagy eltérő gyártótól származó elemeket,
 - ne próbálja meg újratölteni az elemeket,
 - ha hosszabb ideig nem használja a távvezérlőt, vegye ki belőle az elemeket,
 - ha kifolyt az elektrolit, törölje szárazra az elemtartót és helyezzen be új elemeket.
- Ne tegye ki a készülék távvezérlés érzékelőjét ( jellel jelölve az előlapon) közvetlen napfény vagy erős fényforrás hatásának. Előfordulhat, hogy a felvétel nem reagál a távvezérlő parancsaira.
- Elemcsere után előfordulhat, hogy a távvezérlő kódja és a parancsmód visszaáll az alapértelmezett értékre. Ilyenkor állítsa be újra a kódszámot és a parancsmódot.

A tv-készülék vezérlése a mellékelt távvezérlővel

A jelkimenet megfelelő beállítása után a távvezérlővel a tv-készülékét is vezérelheti.

⚡ Megjegyzések

- A csatlakoztatott készülék típusától függően előfordulhat, hogy a távvezérlő (néhány vagy összes) gombjaival a tv-készülék nem vezérelhető.
- Ha egy új kódszámot ír be, a korábban beírt kódszám törlődik.

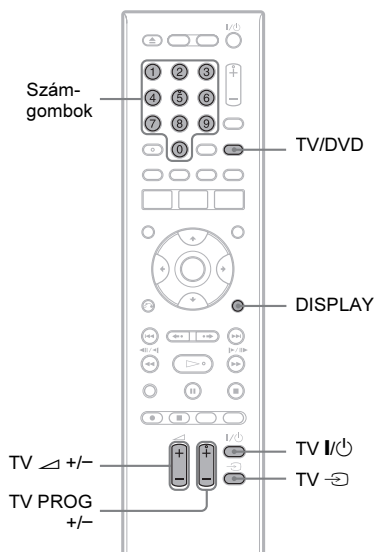

1 Tartsa nyomva a távvezérlő alsó részén lévő TV I/⏻ gombot.

Ne nyomja meg a távvezérlő felső részén lévő I/⏻ gombot.

2 A TV I/⏻ gomb nyomva tartása közben a számgombokkal írja be a tv-készülék gyártmányának megfelelő kódot.



Például a 9-es szám beírásához nyomja meg a „0”, majd a „9” számgombot. Az utolsó számjegy beírása után engedje el a TV I/⏻ gombot.

A vezérelhető tv-készülékek kódszámai

Ha az adott gyártmány sorában több kódszámot is talál, próbálja ki egymás után mindet, míg meg nem találja a megfelelőt.

Gyártó	Kódszám
Sony	01 (gyári beállítás)
Hitachi	24
JVC	33
LG/Goldstar	76
Panasonic	17, 49
Philips	06, 08, 72
Samsung	71
Sharp	29
Toshiba	38

A távvezérlő a következőképpen működik:

Gomb	Művelet
TV 	A tv-készülék be- vagy kikapcsolása.
TV  (hangerő) +/-	A tv-készülék hangerejének beállítása.
TV PROG +/-	A programhely kiválasztása a tv-készüléken.
TV  (bemenet-választó)	A bemenet kiválasztása a tv-készüléken.

A TV/DVD gomb használata (csak SCART csatlakozás esetén)

A TV/DVD gombbal a TV és DVD üzemmód között válthat. A TV/DVD gombot állj üzemmódban, vagy akkor kell megnyomni, ha a tv-képernyőn nem látható a menü. Ha ezt a gombot használja, irányítsa a távvezérlőt a felvevő felé.

TV üzemmód: válassza ezt az üzemmódot, ha főleg a tv-készülék vevőegységét használja. Amikor a lejátszást elindítja, a tv-készülék önműködően a felvevőnek megfelelő bemenetre kapcsol.

DVD üzemmód: válassza ezt az üzemmódot, ha főleg a felvevő vevőegységét használja. Az üzemmód ellenőrzéséhez nyomja meg a DISPLAY gombot (36. oldal).

Ha Önnek Sony DVD-lejátszója, vagy több Sony DVD-felvevője van

Ha a mellékelt távvezérlő zavarja az Ön többi Sony DVD-lejátszójának, -felvevőjének működését, a „6. lépés: gyorsbeállítás” végrehajtása után állítsa át ennek a felvevőnek és a mellékelt távvezérlőnek a parancsmódszámát egy olyanra, amely különbözik a másik DVD-felvevő vagy -lejátszó készülékétől. A felvevő és a mellékelt távvezérlő alapértelmezett parancsmód beállítása „3 (gyári beállítás)”. A parancsmódszámot az előlapi kijelzőn ellenőrizheti. A részleteket lásd a 115. oldalon.

A felvevő és a mellékelt távvezérlő alapértelmezett parancsmód beállítása „3 (gyári beállítás)”. A távvezérlő nem működik, ha a felvevő és a távvezérlő parancsmódja nem azonos. Állítsa be ugyanazt a parancsmódot mindkét készüléken.

Programhely választás a felvevőn a távvezérlő segítségével

A számgombokkal kiválaszthatja a kívánt programhelyet a felvevőn.

Példa: 50-es programhely
Nyomja meg az „5” és a „0” számgombot, majd az ENTER gombot.

6. lépés: gyorsbeállítás

A „Könnyű beállítás” menü segítségével állítsa be a felvevő alapvető paramétereit. Az alábbi művelet során ne húzza ki a vezetékeket és ne lépjen ki a „Könnyű beállítás” funkcióból.

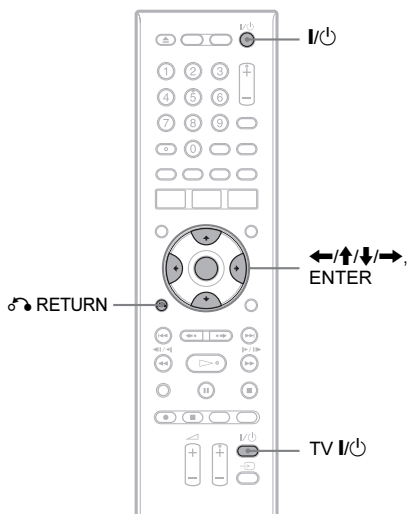

1 Kapcsolja be a felvevőt és a tv-készüléket. Ezután válassza ki a felvevő számára fenntartott programhelyet a tv-készüléken.

Megjelenik a „Nyelv” képernyő.

- Ha a „Nyelv” képernyő nem jelenik meg, válassza ki a rendszermenüben a „Kezdeti beállítás” menü „Alap” menüpontjának „Könnyű beállítás” opcióját (101. oldal).

2 A $\leftarrow/\uparrow/\downarrow/\rightarrow$ gombbal válassza ki a képernyőmenü nyelvét, majd nyomja meg az ENTER gombot.

Megjelenik az alapbeállításra vonatkozó üzenet.

3 A \uparrow/\downarrow gombbal válassza ki a „Start” opciót és nyomja meg az ENTER gombot.

A képernyőn megjelenő instrukciókat követve állítsa be az alábbi menüpontokat.

◆ Auto csat. beállít

- Ha a tv-készüléket nem SMARTLINK kapcsolaton keresztül csatlakoztatja a felvevőhöz, válassza ki az „Automatikus keresés” funkciót. Ezután válasszon országot, területet a \leftarrow/\rightarrow gombbal és nyomja meg az ENTER gombot. A csatormasorrend a kiválasztott országnak, területnek vagy nyelvnek megfelelően lesz beállítva.
- Ha a tv-készüléket SMARTLINK kapcsolaton keresztül csatlakoztatja a felvevőhöz, válassza ki a „Letöltés TV-ről” funkciót. Ezután válasszon országot, területet a \leftarrow/\rightarrow gombbal és nyomja meg az ENTER gombot. A felvevő letölti és beállítja a tv-készüléken tárolt csatornákat. (A részleteket lásd a tv-készülék kezelési útmutatójában.)
- A beállítás kihagyásához válassza a „Ne állítsa be” opciót. A csatornák kézi beállítását lásd a 102. oldalon.

◆ Óra beállítás

- Válassza az „Auto” beállítást, ha fogható olyan tv-csatorna a vételi körzetben, mely órajel is sugároz. Az „Autom. óra beállítás” kijelzés megjelenik.

Válasszon ki egy programhelyet, amely tartalmaz idő jelet, majd válassza ki az „Indítás” opciót a $\leftarrow/\rightarrow/\downarrow$ gombokkal és nyomja meg az ENTER gombot.

Ha az órajel nem fogható, nyomja meg a RETURN gombot és állítsa be kézzel az órát.

- A kézi órabéállításához válassza a „Kézi” opciót. Megjelenik a „Kézi óra beállít” kijelzés.

1 Válassza ki a kívánt időzónát vagy a GMT (greenwichi középidejű) beállítást a \leftarrow/\rightarrow gombokkal, majd nyomja meg a \downarrow gombot.

2 Ha éppen nyári időszámítás van érvényben a \leftarrow/\rightarrow gombokkal válassza a „Be” beállítást és nyomja meg az ENTER gombot.

3 Állítsa be a napot, hónapot, évet, órát és percet egymás után a $\leftarrow/\uparrow/\downarrow/\rightarrow$ gombbal, majd nyomja meg az ENTER gombot az óra elindításához.

◆ Tv típusa (111. oldal)

- Szélesképernyős tv-készülékek esetén válassza a „Széles (16:9)” beállítást.
- Hagyományos tv-készülékek esetén válassza a „Hagyományos (4:3)” beállítást. Ezzel azt állíthatja be, hogy a szélesképernyős műsor hogyan jelenjen meg a tv-képernyőn.

◆ Progresszív

Ha progresszív formátumú tv-készüléket csatlakoztat, használja a COMPONENT VIDEO OUT aljzatokat, és válassza ki a „Kompatibilis” opciót.

◆ HDD caution messages

Olvassa el a HDD (merevlemez) figyelmeztető üzeneteket és nyomja meg az ENTER gombot.

4 A /↓ gombbal válassza a „Befejezte a beáll.” opciót és nyomja meg az ENTER gombot.

A „Könnyű beállítás” befejeződött.

Visszatérés az előző lépéshez

Nyomja meg a  RETURN gombot.

Hasznos tanács

Ha szeretné megismételni a gyorsbeállítás műveletet, válassza ki a „Kezdeti beállítás” menü „Alap” menüpontjának „Könnyű beállítás” opcióját (101. oldal).

Csatlakoztatás videomagnóhoz vagy hasonló eszközhöz

A felvevő hálózati csatlakozójának kihúzása után csatlakoztassa a videomagnót vagy az ehhez hasonló külső készüléket a felvevő LINE IN aljzatához.

Ha a készülék rendelkezik DV kimeneti aljzattal, csatlakoztassa azt az első oldalon található DV IN aljzatba (i.LINK aljzat) (74. oldal).

Olvassa el a csatlakoztatni kívánt készülékhez mellékelt kezelési útmutatót is.

Ha ezen a felvevőn szeretne felvételt rögzíteni, olvassa el a „Felvét elkészítés külső készülékről” című fejezetet (47. oldal).

Csatlakoztatás a LINE 1/DECODER aljzathoz

Csatlakoztassa a videomagnót vagy hasonló felvevőeszközt a felvevő LINE 1/DECODER aljzatához.

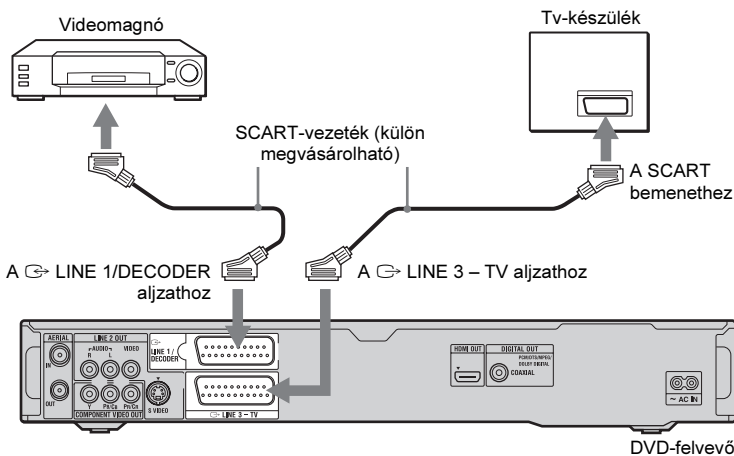

Megjegyzések

- A másolat készítést korlátozó másolásvédelmi jelekkel ellátott műsorokról nem készíthető felvétel.
- Előfordulhat, hogy a képernyőn megjelenő kép nem tiszta, ha a felvevő jeleit a videomagnón keresztül továbbítja.

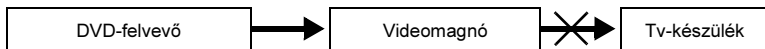

Ügyeljen, hogy a videomagnót az alábbi sorrendben csatlakoztassa a DVD-felvevőhöz és a tv-készülékhez. Használja a tv-készülék második vonal bemeneti csatlakozóját, ha a műsorokat videokazettáról szeretné nézni.



- A SMARTLINK funkció nem használható azokkal a készülékekkel, melyek a DVD-felvevő LINE 1/DECODER aljzatán keresztül csatlakoznak.
- A csatlakoztatott videomagnó vagy hasonló eszköz műsorának felvevőn keresztül történő megtekintéséhez a felvevő készenléti állapotában válassza ki az „Energiatakarékoság” opció „Ki” (alapértelmezett) beállítását az „Alap” menüben (101. oldal).
- DVD-felvevőről videomagnóra történő felvétel közben, ne kapcsolja át a bemeneti forrást tv-készülékre (a távvezérlő TV/DVD gombjával).
- Ha kihúzza a felvevő hálózati csatlakozóvezetékét, a felvevőhöz csatlakoztatott videomagnóról lejátszott műsor nem jelenik meg a képernyőn.

Csatlakoztatás az előlapon lévő LINE 2 IN aljzatokhoz

Csatlakoztassa a videomagnót vagy hasonló felvőeszközt a DVD-felvő LINE 2 IN aljzatához. Ha a csatlakoztatni kívánt készülék rendelkezik S-videó aljzattal, akkor a csatlakoztatáshoz S-videovezetéket is használhat az audio-, videovezeték helyett.

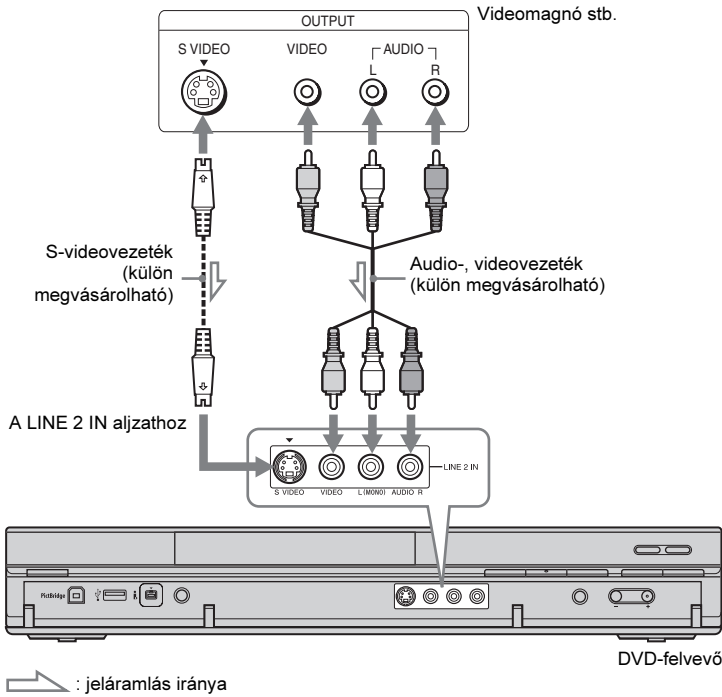

💡 Hasznos tanács

Ha a csatlakoztatott készülék csak mono hangkimenettel rendelkezik, a felvő előlapján lévő aljzatok közül csak az L(MONO) és a VIDEO aljzathoz kell a vezetéket csatlakoztatni. Az R bemenet üresen kell hagyni.

🔁 Megjegyzések

- Ne csatlakoztassa a készüléket a sárga LINE IN (VIDEO) aljzaton keresztül, ha S-videovezetéket használ.
- Ne csatlakoztassa ennek a felvőnek a kimeneti aljzatát egy másik készülék bemeneti aljzatához, ha a másik készülék kimeneti aljzata e felvő bemeneti aljzatához van csatlakoztatva, ellenkező esetben zaj (gerjedés) keletkezhet.
- Ne csatlakoztassa a felvőt egyidejűleg, több videovezetéssel a tv-készülékhez.

Csatlakoztatás műholdvevőhöz vagy digitális vevőegységhez

Csatlakoztassa a műholdvevőt vagy a digitális vevőegységet a felvevő LINE 1/DECODER aljzatához. A csatlakoztatás előtt húzza ki a felvevő hálózati vezetékét.

A Szinkron felvétel funkció részleteit lásd az alábbiakban.

Ennél a csatlakoztatásnál NE válassza ki a „Videó Be/Ki” menü „LINE 1 Be” menüpontjának „Dekóder” beállítását (106. oldal).

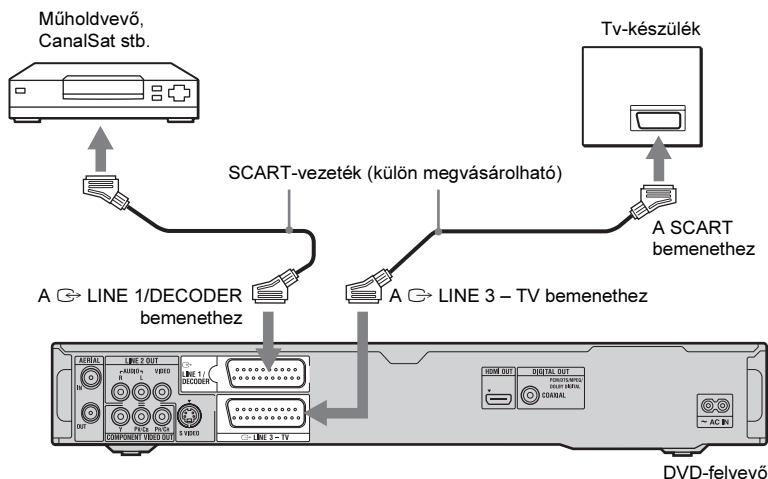

Ha a műholdvevő rendelkezik RGB jelkimenettel

Ez a felvevő alkalmas RGB-jelek fogadására. Ha a műholdvevő rendelkezik RGB jelkimenettel, csatlakoztassa annak TV SCART csatlakozóját a felvevő LINE 1/DECODER aljzatához, és állítsa a „LINE 1 Be” menüpont értékét „RGB”-re a „Videó Be/Ki” menüben (106. oldal). Olvassa el a set-top box kezelési útmutatóját is.

Ha a Synchro Rec funkciót szeretné használni

A szinkronfelvételi funkcióhoz a fenti csatlakoztatási mód szükséges. Bővebb információért olvassa el a „Felvétel külső készülékről, az időzítő használatával (szinkron felvétel)” fejezetet (47. oldal). Állítsa be a „LINE 1 Be” menüpont megfelelő értékét a „Videó Be/Ki” menüben a műholdvevő műszaki adatainak megfelelően (106. oldal). Bővebb információért olvassa el a műholdvevő kezelési útmutatóját.

Megjegyzések

- A szinkronfelvételi funkció nem mindegyik vevőegységgel működik. Bővebb információért olvassa el a vevőegység kezelési útmutatóját.
- Ha kihúzza a felvevő hálózati csatlakozóvezetékét, a felvevőhöz csatlakoztatott vevőegységből érkező műsor nem jelenik meg a képernyőn.

Külső dekóder csatlakoztatása

Ezzel a felvevővel megnézheti és felveheti egy külső dekóder (PAY-TV, Canal Plus analóg dekóder) által kitömörített műsorokat, ha a készülékhez egy (külön megvásárolható) dekódert csatlakoztat. A dekóder csatlakoztatása előtt húzza ki a felvevő hálózati vezetékét. Ha „A külső dekóder (PAY-TV, Canal Plus analóg dekóder) csatornáinak beállítása” című fejezet 7. lépésben a „LINE 1 Be” menüpont „Dekóder” beállítását választja ki (30. oldal), az „L1” később nem lesz kiválasztható, mivel a Line 1 a dekóder számára kijelölt bemenet.

Dekóder csatlakoztatása

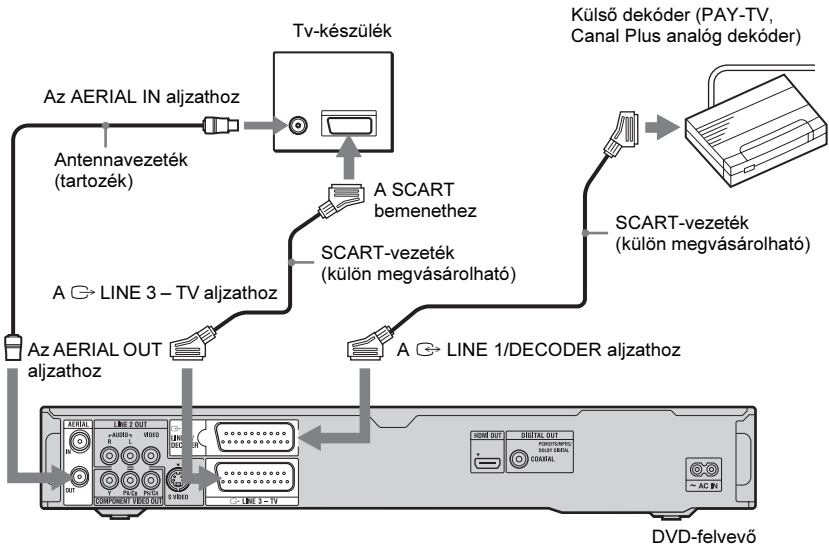

A külső dekóder (PAY-TV, Canal Plus analóg dekóder) csatornáinak beállítása

A PAY-TV/Canal Plus analóg műsorok megnézéséhez vagy felvételéhez állítsa be a felvevőt – a képernyőn megjelenő menü segítségével – a csatornák megfelelő vételére. A csatornák megfelelő beállítása érdekében ügyeljen arra, hogy az alábbi lépések mindegyikét pontosan kövesse.

- 1** Nyomja meg a **SYSTEM MENU** gombot. Megjelenik a rendszermenü.
- 2** Válassza ki a „Kezdeti beállítás” opciót, és nyomja meg az **ENTER** gombot.
- 3** Válassza ki a „Videó Be/Ki” opciót, és nyomja meg az **ENTER** gombot.
- 4** Válassza ki a „LINE 3 Ki” opciót, és nyomja meg az **ENTER** gombot.

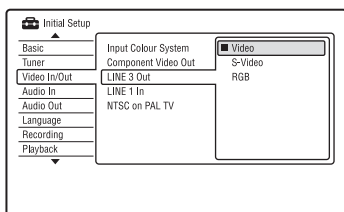

- 5** A **↑/↓** gombbal válassza ki a „Videó” vagy „RGB” opciót, majd nyomja meg az **ENTER** gombot.
- 6** Válassza ki a „LINE 1 Be” opciót és nyomja meg az **ENTER** gombot.
- 7** A **↑/↓** gombbal válassza ki a „Dekóder” beállítást, és nyomja meg az **ENTER** gombot.
- 8** A **↶** RETURN gombbal állítsa a kurzort a baloldali oszlopba.
- 9** Válassza ki a „Tuner” menüt és nyomja meg az **ENTER** gombot.
- 10** Válassza ki a „Kézi CH Beállítás” menüpontot és nyomja meg az **ENTER** gombot.
- 11** Válassza ki a „Következő képernyő” opciót és nyomja meg az **ENTER** gombot.

- 12** Válassza ki az országot, területet és nyomja meg az **ENTER** gombot.

Programhely

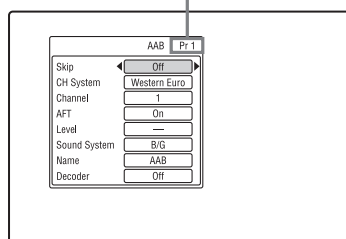

- 13** A **PROG +/-** gombbal vagy a számgombokkal válassza ki a kívánt programhelyet.
- 14** A **↑/↓** gombbal válassza ki a „Csatorna” opciót, majd válassza ki a külső dekóder programhelyét a **←/→** gombbal.
- 15** A **↑/↓** gombbal válassza ki a „Hangrendszer” opciót, majd a **←/→** gombbal válassza ki a rendelkezésre álló televíziós rendszert a **B/G, D/K, I** vagy **L** közül. Franciaországban az „L” opciót válassza.
- 16** A **↑/↓** gombokkal válassza ki a „Dekóder” opciót, majd a **←/→** gombokkal az „On” beállítást.
- 17** A **SYSTEM MENU** megnyomásával lépjen ki a menüből.

Visszatérés az előző lépéshez

Nyomja meg a **↶** RETURN gombot.

☛ Megjegyzések

- Ha kihúzza a felvevő hálózati csatlakozóvezetékét, a felvevőhöz csatlakoztatott dekóderről érkező műsor nem jelenik meg a képernyőn.
- A csatlakoztatott külső dekóder (PAY-TV/Canal Plus analóg dekóder) műsorának megjelenítéséhez felvétel közben nyomja meg a **PROGRAM +** gombot a felvevőn (az előlapi kijelzőn a „SCART THRU” jelenik meg). Az előző képernyőre visszalépéshez nyomja meg a felvevőn a **PROGRAM -** gombot (az előlapi kijelzőn a „SCART NORM” jelenik meg). A felvétel végén a felvevő önműködően átkapcsol a felvevő vevőegységén behangolt programra. A csatlakoztatott külső dekóder (PAY-TV/Canal Plus analóg dekóder) műsorának megjelenítéséhez amikor a felvevő készenlét módban van válassza ki az „Alap” menü „Energiatakarékosság” menüpontjának „Ki” (alapértelmezett) beállítását (101. oldal).

1. Lemez behelyezése

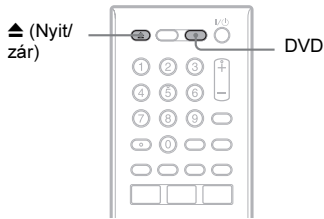

- 1 Nyomja meg a DVD gombot.
- 2 Nyomja meg a **▲** (nyit/zár) gombot, majd helyezzen egy lemezt a lemeztálcára.

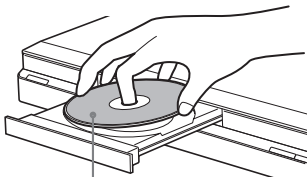

A felvételi, lejátszási oldallal lefelé

- 3 A **▲** (nyit/zár) gombbal zárja be a lemeztálcát.

Várjon, amíg a „LOAD” felirat eltűnik az előlapon lévő kijelzőről.

A még nem használt DVD-lemezeket a készülék önműködően megformattálja.

- DVD-RW lemezeknél
A DVD-RW lemezek a „Lemez beállítás” menü „Alap” menüpontjának „Formázza a DVD-RW-t” opciójában beállított felvételi formátumban (VR vagy videó) lesznek formattálva (99. oldal).
- DVD-R lemezeknél
A DVD-R lemezek önműködően videó módban lesznek formattálva. Ha egy új DVD-R lemezt VR formátumban szeretne formattálni, használja a „Format” képernyőt (42. oldal), **mielőtt** felvételt készítené rá.

Ha a lemezzel a felvevővel készíthető felvétel, a lemez manuális formattálásával üres lemezt hozhat létre (42. oldal).

2. Műsor felvétele



Ez a fejezetben a pillanatnyi tv-műsor merevlemezre (HDD) vagy lemezzel (DVD) felvételének alapszabványait ismerteti. Az időzített felvételt készítés módjáról a 43. oldalon olvashat.

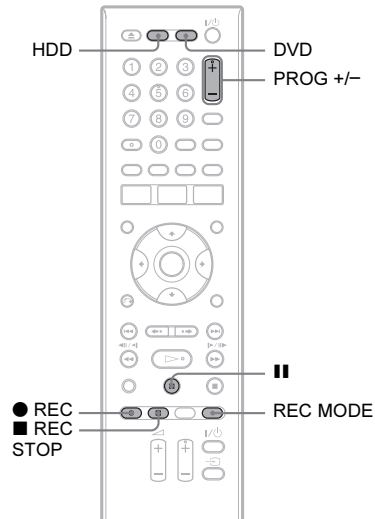

- 1 Nyomja meg a HDD vagy DVD gombot.
Ha lemezzel kíván felvételt készíteni, helyezzen be egy írható DVD-lemezt.
- 2 A **PROG +/-** gombbal válassza ki a felvenni kívánt programhelyet vagy bemeneti jelforrást.

3 A REC MODE többszöri megnyomásával válassza ki a felvételi módot.

A gomb többszöri megnyomásakor a felvételi módok az alábbi sorrendben jelennek meg a tv-képernyőn:

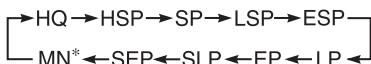

* Csak akkor használható, ha a „Recording” menüben a „Kézi felv. Úmód.” menüpont „Be (a beáll.hoz lép)” opcióját választotta (111. oldal).

A felvételi módokról bővebben a 128. oldalon olvashat.

4 Nyomja meg a ● REC gombot.

A felvétel megkezdődik.

A felvétel megállítása

Nyomja meg a ■ REC STOP gombot.

A felvétel szüneteltetése

Nyomja meg a ■■ gombot.

A felvétel folytatásához nyomja meg ismét a ■■ gombot.

Egy másik tv-műsor nézése felvétel közben

Ha a tv-készüléket a ⇨ LINE 3–TV aljzathoz csatlakoztatta, a TV/DVD gomb segítségével kapcsolja a tv-készüléket a tv-bemenetre, majd válassza ki a nézni kívánt műsort. Ha a tv-készüléket a LINE 2 OUT vagy a COMPONENT VIDEO OUT aljzathoz csatlakoztatta, a TV ⇨ gombbal kapcsolja a tv-készüléket a tv-bemenetre (22. oldal).

Közvetlen felvétel a tv-készülekről (TV Direct Rec.) (csak SMARTLINK csatlakoztatásnál)

A tv-készülék és a felvevő bekapcsolt állapotában nyomja meg a TV PAUSE gombot. A felvevő önműködően bekapcsol, és elkezd rögzíteni a merevlemezre a tv-készüléken éppen nézett műsort.

A „2. opciók” menüben válassza ki „TVszünet” menüpont „TV’s Tuner” beállítását (117. oldal).

● Megjegyzések

- A TV Direct Rec. funkció kikapcsolásához az „Opciók” menü „SMARTLINK” menüpontjában válassza ki az „Átmenő” opciót (116. oldal).
- Egyes gombok, például a TITLE LIST vagy a ▷ gomb nem használható, ha az előlapi kijelzőn a „TV” látható.
- Ha felvétel közben megnyomja a ||⏻ gombot, a felvevő megszakítja a felvételt és kikapcsol.
- A ● REC gomb megnyomása és a felvétel elkezdése között eltelhet néhány másodperc.
- A felvétel közben a felvétel leállítása vagy szüneteltetése néhány másodpercet igénybe vehet.
- Felvétel közben nem lehet megváltoztatni a felvételi módot.
- A felvétel képaránya:
 - merevlemezre (a „Felvétel” menüben a „HDD felv. Formátum” menüpont „Videó üzemmód ki” beállítása esetén (111. oldal), DVD-RW, DVD-R esetén (VR mód) az eredeti képaránnyal megegyezik,
 - DVD+RW, DVD+R lemezre felvétel esetén 4:3.
- Ha DVD-R DL (videó formátumú) lemezre készít felvételt, a rétegváltásnál a készülék kettéválasztja a tételt.
- Áramkimaradás esetén az éppen felvett műsor törölhető.
- PAY-TV/Canal Plus műsor felvétele közben nem nézhet egy másik PAY-TV/Canal Plus műsort.
- A TV Direct Rec. funkció használatához először pontosan be kell állítania a felvevő óráját.

A lemez állapotának ellenőrzése felvétel közben

A felvételi információkat – mint például felvételi idő és lemeztípus – a felvételt közben is ellenőrizheti.

Felvétel közben nyomja meg a DISPLAY gombot.

Megjelennek a felvételi információk.

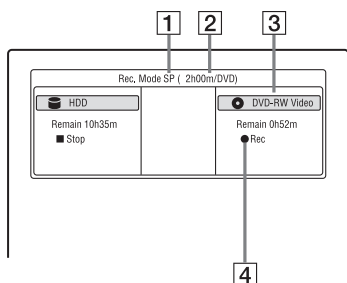

- 1 Felvétel üzemmód
- 2 Felvételi idő
- 3 Lemeztípus, formátum
- 4 Felvételi állapot

Kilépés a menüből

Nyomja meg többször a DISPLAY gombot.

3. A felvett műsor lejátszása (tétellista)



A felvett tétel lejátszásához válassza ki a kívánt tételt a képernyőn megjelenő tétellistából.

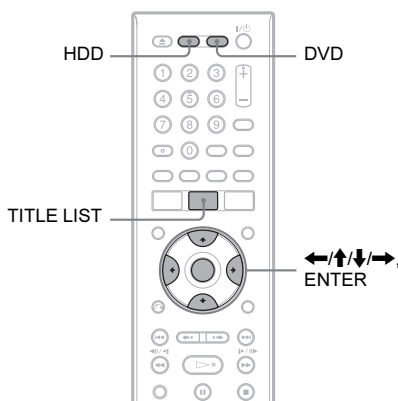

1 Nyomja meg a HDD vagy DVD gombot.

Ha a DVD opciót választotta, helyezzen be egy DVD-lemezt (lásd az „1. lemez behelyezése” fejezetet (31. oldal)). Egyes lemezeknél a lejátszás önműködően elindul.

2 Nyomja meg a TITLE LIST gombot.

Példa: 4 címes lista merevlemez esetén

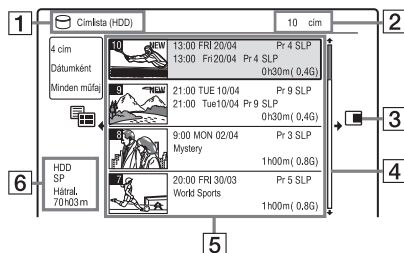

- 1** Lemeztípus:
Az adathordozó típusának megjelenítése (HDD vagy DVD).

- 2** A lemez tételeinek száma

- 3** Almenü:

Nyomja meg a **➡** gombot az almenü megjelenítéséhez.
Az almenüben csak a kiválasztott menüpont opciói jelennek meg. A kijelzett opciók a készüléktől, az állapottól és a lemeztípustól függően eltérhetnek.

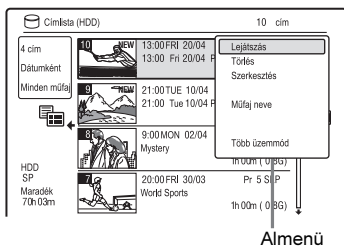

- 4** Görgetősáv:
Akkor jelenik meg, ha nem fér ki egy képernyőre az összes tétel. A nem látható tételek megtekintéséhez használja a **↑/↓** gombot.

- 5** Tétel információ:

„Felvétel”: azt jelzi, hogy a tétel felvétele folyamatban van.

🔒: a védett tételeket jelzi.

„NEW”: az újonnan felvett (és még le nem játszott) tételeket jelöli (csak HDD esetén).

COPY: a „COPY” megjelenítéséhez nyomja meg a DISPLAY gombot. A „COPY” azt jelzi, hogy a felvett tétel „Egysz. másol” jelzést tartalmaz (csak HDD esetén) (131. oldal).

🔄: azt jelzi, hogy a tétel a frissítési funkcióval került felvételre.

Műfaj ikonok: a tétel műfaját jelzi (csak HDD).

- 6** A lemez maradék felvételi ideje a jelenlegi felvételi mód használatával (példa: SP felvételi mód).

- 3** **▲/▼** gombbal válasszon egy tételt, és nyomja meg az ENTER gombot.

A lejátszás elindul a kiválasztott tételtől kezdve.

A lejátszás leállítás

Nyomja meg az **■** (állj) gombot.

A lista laponkénti görgetése (lapozó mód)

Amíg a lista a képernyőn látható, nyomja meg a **◀/▶** gombot. A **◀◀/▶▶** gomb minden lenyomásakor a teljes tételista a következő, előző lapra vált.

Tételista DVD-RW, DVD-R lemezekhez (VR formátum)

A Tétel listában választhat, hogy az Eredeti vagy a Leját. Lista tételeket jelenítse meg.

- 1 Nyomja meg a **←** gombot, amíg a tételista látható.
- 2 A **↑/↓** gombbal válassza ki a „Leját. Lista” opciót, és nyomja meg az ENTER gombot.
- 3 A **↑/↓** gombbal válassza ki az „Eredeti” vagy „Leját. Lista” opciót, és nyomja meg az ENTER gombot.

A HDD tételek sorrendjének megváltoztatása (rendezés)

- 1 Nyomja meg a **←** gombot, amíg a tételista látható.
- 2 A **↑/↓** gombbal válassza ki a „Cím fajták” funkciót és nyomja meg az ENTER gombot.
- 3 A **↑/↓** gombbal válasszon rendezési módot és nyomja meg az ENTER gombot.

Sorrend	Rendezés
Dátumként	A tételek felvételi ideje szerint. A legutoljára felvett tétel jelenik meg a lista tetején.
Nem látható cím	A tételek felvételi ideje szerint. A legutoljára felvett és még le nem játszott tétel jelenik meg a lista tetején. A lejátszási listák tételei nem jelennek meg.
Cím szerint	Betűrend szerint.
Számként	A felvett műsor száma szerint.

Tételkeresés műfaj szerint (csak HDD)

- 1 Nyomja meg a **←** gombot, amíg a tételista látható.
- 2 A **↑/↓** gombbal válassza ki a „Műfaj” funkciót és nyomja meg az ENTER gombot.
- 3 A **↑/↓** gombbal válassza ki a kívánt műfajt és nyomja meg az ENTER gombot.

A tételek indexképének megváltoztatása (vázlat)

A felvétel rögzítése után az indexkép ön-működően a felvétel (tétel) első jelenete lesz. A tételista menüben megjelenített indexkép helyett kiválaszthat egy másik állóképet a jelenetből.

- 1 Nyomja meg a TITLE LIST gombot. Szükség esetén DVD-RW, DVD-R (VR formátumú) lemezek esetén kapcsoljon az Eredeti vagy Leját. Lista tétellistára.
- 2 A **↑/↓** gombbal válasszon egy tételt, és nyomja meg a **→** gombot. Megjelenik az almenü.
- 3 A **↑/↓** gombbal válassza ki a „Szerkesztés” opciót és nyomja meg az ENTER gombot.
- 4 A **↑/↓** gombbal válassza ki a „Vázlat Beáll.” opciót, és nyomja meg az ENTER gombot.
A képernyőn megjelenik az indexkép pont beállítására szolgáló menü, és elindul a tétel lejátszása.
- 5 A lejátszott műsort figyelve használja a **▷, ||, ◀, ||, ▶, ||, ◀, ||, ▶, ||** vagy PLAY MODE gombot az indexképnek használni kívánt jelenet kiválasztásához, és nyomja meg a **||** gombot. A lejátszás szünetel.
- 6 A **↑/↓** gombbal válassza ki az „OK” opciót, és nyomja meg az ENTER gombot. A kiválasztott állókép lesz a pillanatnyi tétel új indexképe.
Ha szeretne visszakapcsolni a tétellistára, nyomja meg a **↶** RETURN gombot.

Az indexképernyő típusának kiválasztása (megtekintés beáll.) (csak HDD)

A tételista képernyőn „Gyors megtekintés” vagy „Normál” formában is megjelenítheti a tételek indexképeit. Válassza ki a kívánt beállítást az „Opciók” menü „Megtekintés beáll.” menüpontjában (116. oldal).

Váltás a 8 tételes listára

- 1 Nyomja meg a **←** gombot, amíg a tételista látható.
- 2 A **↑/↓** gombbal válassza ki a „Cím nézése” opciót, és nyomja meg az ENTER.
- 3 A **↑/↓** gombokkal válassza ki a „8 cím” opciót, majd nyomja meg az ENTER gombot.
A kiválasztott tétel részletes információi, beleértve a folytatási időt is, az alábbi listán láthatók.

Címlista (HDD)		10 cím	
8 cím	10 NEW FRI 20:04 13:00	Fri 20:04	Pr 4 SLP Pr 3
Dátumként	9 NEW TUE 10:04 21:00	Tue 10:04	Pr 9 SLP Pr 19
Minden műfaj	8 MON 02:04	Mystery	Pr 3
	7 FRI 30:03	World Sports	Pr 5
	6 WED 28:03	Family	Pr 4
	5 SUN 25:03	Nature	Pr 1
	4 TUE 20:03	News	Pr 6
	3 THU 15:03	Weather	Pr 2
HDD SP	13:00	Fri 20:04	Pr 4 SLP
Hátral. 70h03m	13:00		Pr 4 Folytatás
			SLP 0h15m(0.4G)

A tételista kikapcsolása

Nyomja meg a TITLE LIST gombot.

⚙️ Megjegyzések

- Előfordulhat, hogy más DVD-felvevőn készített DVD-lemezek esetében a tételista nem jelenik meg.
- A tétel indexképek megjelenítése pár másodpercet vehet igénybe.
- Előfordulhat, hogy szerkesztés után a tétel indexképe a felvétel (tétel) első jelenetére vált.
- Másolás után a felvevő készülékén beállított indexkép törlődik.
- Ha a TITLE LIST gomb megnyomásakor nem jelenik meg a tételista, a DVD-lemezen nincs tételista. Ebben az esetben a TOP MENU gombbal jelenítse meg a DVD főmenüjét.

A lejátszási idő és a lejátszási információk ellenőrzése



Az alábbi művelettel ellenőrizheti a tétel, fejezet, műsorszám vagy lemez lejátszási idejét. Hasonló módon ellenőrizheti a DVD-, CD-lemez elnevezését is.

Nyomja meg többször a DISPLAY gombot.

A kijelzések a lemez típusától és a lejátszás állapotától függően változnak.

Állj üzemmód

Példa: DVD-RW (VR formátum)

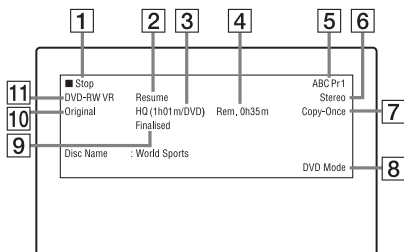

Lejátszás közben

Példa: DVD-R (Videó formátum)

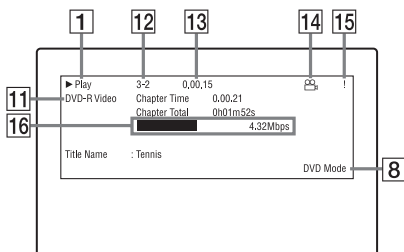

- 1 Lejátszási állapot
- 2 Azt jelzi, hogy a lejátszás, folytatás használható-e (50. oldal).
- 3 A jelenleg kiválasztott felvételi mód (maradék DVD felvételi idő, lemeztípus) (128. oldal).
- 4 Maradék idő

- 5 Csatornanév vagy a programhely száma
- 6 A pillanatnyi műsor hangbeállítása
- 7 A pillanatnyi műsorra vonatkozó felvételi korlátozások
- 8 TV-mód vagy DVD-mód (23. oldal)
- 9 Lemez információk
- 10 Tétel típusa (eredeti vagy lejátszási lista) DVD-RW, DVD-R lemezeknél (VR formátum)
- 11 Lemeztípus, formátum (125. oldal)
A videó formátumban lezárt lemezek „DVD VIDEO”-ként jelennek meg.
- 12 Tételszám, fejezetszám (56. oldal)
- 13 Lejátszási idő
- 14 Kameraállás jelző (51. oldal)
- 15 Másolásvédelem jelző (131. oldal)
- 16 Adatátviteli skála és sebesség érték

Kilépés a menüből

Nyomja meg többször a DISPLAY gombot.

Hasznos tanács

- Ha az „Opciók” menüben a „Kijelzés a képernyőn” menüpont „Be” beállítását (alapértelmezett érték) választotta ki (115. oldal), a lejátszási információk a felvevő működétekor önműködően megjelennek.
- A szabad lemezterület növeléséhez olvassa el a „Lemezterület felszabadítása” című részt (58. oldal).

Megjegyzés

Előfordulhat, hogy az MP3 audio műsorszámok lejátszási ideje pontatlanul jelenik meg.

4. A felvett műsor címének módosítása



A tételeket, DVD-lemezeket vagy műsorszámokat karakterek beírásával elnevezheti. A HDD, DVD-RW, DVD-R (VR formátumú) lemezre felvett tétel vagy lemez neve legfeljebb 64, a DVD+RW, DVD-RW (videó formátumú), DVD+R, DVD-R (videó formátumú) lemezre felvett tétel vagy lemez neve legfeljebb 40 karakter hosszú lehet, de a menükben – mint például a tételista – megjelenő karakterek száma változó lehet. Az alábbiakban a felvett műsorok címének módosítását ismertetjük.

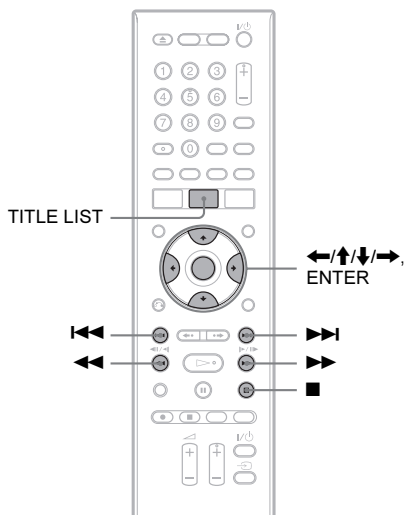

- 1 **Nyomja meg a TITLE LIST gombot.**
- 2 **A \uparrow/\downarrow gombbal válasszon egy tételt, és nyomja meg a \rightarrow gombot.**
Megjelenik az almenü.
- 3 **A \uparrow/\downarrow gombbal válassza ki a „Szerkesztés” funkciót és nyomja meg az ENTER gombot.**

- 4 **A \uparrow/\downarrow gombbal válassza ki a „Cím neve” opciót, majd nyomja meg az ENTER gombot.**

Megjelenik a karakterek bevételére szolgáló képernyő. A beviteli mezőben megjelenik a jelenlegi név.

Beviteli mező

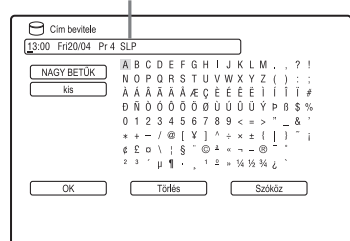

- 5 **A \leftarrow/\rightarrow gombbal mozgassa a kurzort oda, ahová karaktert szeretne beírni.**

Az összes karakter törléséhez tartsa nyomva legalább 2 másodpercig a CLEAR gombot.

- 6 **A \leftarrow/\rightarrow gombbal válasszon a „NAGY BETŰK” és a „kis” opció közül.** A kiválasztott típusú karakterek megjelennek a képernyőn.

- 7 **A $\leftarrow/\uparrow/\downarrow/\rightarrow$ gombokkal válassza ki a beírni kívánt karaktert, és nyomja meg az ENTER gombot.**

A kiválasztott karakter megjelenik a beviteli mezőben.

Szóköz beírásához nyomja meg a \blacksquare gombot (vagy válassza ki a „Szóköz” opciót, és nyomja meg az ENTER gombot).

- 8 **A többi karakter beírásához ismétlje a 6. és 7. lépést.**

Egy karakter törléséhez, mozgassa a kurzort a beviteli mezőben a kívánt karakterhez és nyomja meg a CLEAR gombot (vagy válassza ki a „Törlés” opciót és nyomja meg az ENTER gombot).

Egy karakter beszúrásához, mozgassa a kurzort attól a ponttól a jobbra, ahova beszúrni szeretne. Válassza ki a karaktert, és nyomja meg az ENTER gombot. Az összes karakter törléséhez tartsa nyomva 2 másodpercig a CLEAR gombot.

- 9 **Nyomja meg a \blacksquare gombot (vagy válassza ki az „OK” opciót és nyomja meg az ENTER gombot).**

A beállítások érvénytelenítéséhez nyomja meg a \curvearrowright RETURN gombot.

5. A lemezek elnevezése és védelme

A „Lemez beállítás” menüből a teljes lemezre érvényes műveleteket indíthat.

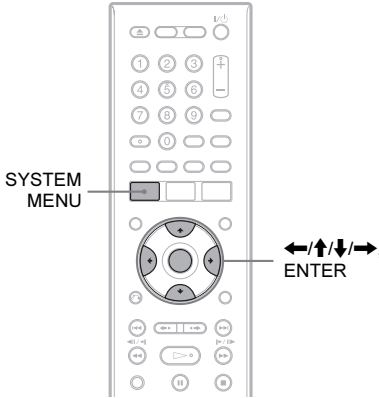

A lemez elnevezése



- 1 Helyezzen be egy lemezt.**
Lásd az „1. Lemez behelyezése” részt (31. oldal).
- 2 Nyomja meg a SYSTEM MENU gombot.**
Megjelenik a rendszermenü.
- 3 Válassza ki a „Lemez beállítás” opciót, majd nyomja meg az ENTER gombot.**

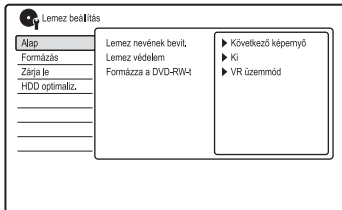

- 4 Válassza ki az „Alap” opciót, majd nyomja meg az ENTER gombot.**

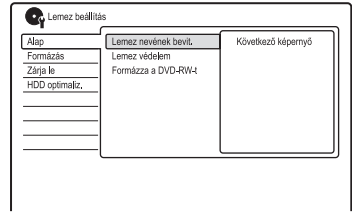

- 5 Válassza ki a „Lemez nevének bevit.” opciót, majd nyomja meg az ENTER gombot.**
- 6 Válassza ki a „Következő képernyő” opciót és nyomja meg az ENTER gombot.**

Írja be a lemez nevét (37. oldal).
A DVD-RW, DVD-R (VR formátumú) lemez neve legfeljebb 64, a DVD+RW, DVD-RW (videó formátumú), DVD+R, DVD-R (videó formátumú) lemez neve legfeljebb 40 karakter hosszú lehet.

Megjegyzés

Előfordulhat, hogy a lemez neve nem jelenik meg másik DVD-készüléken történő lejátszáskor.

A lemez védelme



- 1 Helyezzen be egy lemezt.**
Lásd az „1. Lemez behelyezése” részt (31. oldal).
- 2 Nyomja meg a SYSTEM MENU gombot.**
Megjelenik a rendszermenü.
- 3 Válassza ki a „Lemez beállítás” opciót, majd nyomja meg az ENTER gombot.**

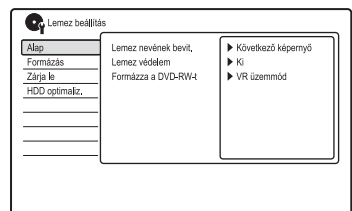

4 Válassza ki az „Alap” opciót, majd nyomja meg az ENTER gombot.

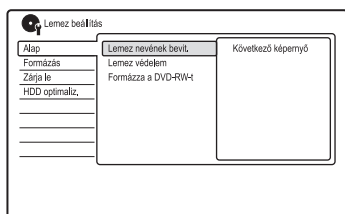

5 Válassza ki a „Lemez védelem” funkciót és nyomja meg az ENTER gombot.

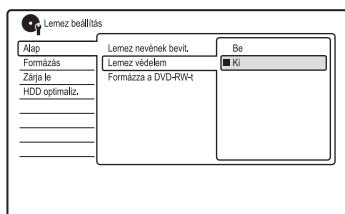

6 Válassza ki a „Be” opciót, majd nyomja meg az ENTER gombot.

7 A menü kikapcsolásához nyomja meg a SYSTEM MENU gombot.

A védelem feloldása

A 6. lépésben válassza a „Ki” opciót.

Hasznos tanács

A védelmet egyes tételekre külön is beállíthatja (59. oldal).

6. A lemez lejátszása egy másik DVD-készülékkel (lezárás)

+RW -RWVR -RWVideo +R -RVR
-RVideo

A lezárás akkor szükséges, ha az ezen a felvételen készült lemezeket más DVD-készüléken szeretné lejátszani.

A DVD+RW, DVD-RW (videó formátumú), DVD+R vagy DVD-R (videó formátumú) lemezek lezárásakor önműködően egy DVD menü készül, mely más DVD-készüléken megjeleníthető. A lezárás előtt ellenőrizze a lemeztípusok közötti különbséget az alábbi táblázatban.

A lemeztípusok közötti különbségek

+RW A lemezek a felvevőből való eltávolításakor le vannak zárva. Ugyanakkor előfordulhat, hogy a lemezeket egyes DVD-készüléken való lejátszáshoz, vagy ha a felvételi idő rövid, külön le kell zárni. A lemezre a lezárás után is rögzíthet felvételt, vagy szerkesztheti azokat.

-RWVR A lemez lezárása nem szükséges a VR móddal kompatibilis készüléken történő lejátszáshoz. Előfordulhat, hogy egyes VR móddal kompatibilis DVD-készülékek esetében mégis le kell zárni a lemezt, különösen akkor, ha a felvételi idő rövid. A lemez tartalmát lezárás után is szerkesztheti, és újabb felvételt is készíthet rá.

-RWVideo Ha a lemezt nem ezen a készüléken akarja lejátszani, a lezárás szükséges.

A lezárás után a lemezre nem rögzíthet több felvételt, és a lemez tartalmát nem szerkesztheti. Ha a lemezre ismét szeretne felvenni, akkor a lezárást fel kell oldani (41. oldal), vagy azt újra kell formátnia (42. oldal). Ebben az esetben a lemez teljes tartalma törlésre kerül.

-RVR

A lezárás szükséges. A lemez csak a VR módú DVD-R lemezek lejátszására képes készüléken játszható le. A lezárás után a lemezre nem rögzíthet több felvételt, és a lemez tartalmát nem szerkesztheti (kivéve DVD-R DL VR formátumban).

+R

Ha a lemezt nem ezen a készüléken akarja lejátszani, a lezárás szükséges.

-RVideo

A lezárás után a lemezre nem rögzíthet több felvételt, és a lemez tartalmát nem szerkesztheti.

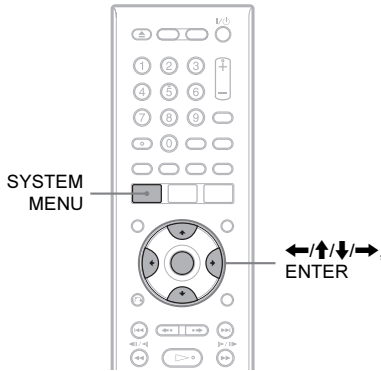

1 Helyezzen be egy lemezt.

Lásd az „1. Lemez behelyezése” részt (31. oldal).

2 Nyomja meg a SYSTEM MENU gombot.

Megjelenik a rendszermenü.

3 Válassza ki a „Lemez beállítás” opciót, majd nyomja meg az ENTER gombot.

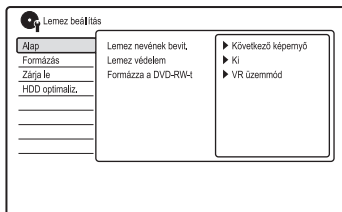

4 Válassza ki a „Zárja le” opciót, majd nyomja meg az ENTER gombot.

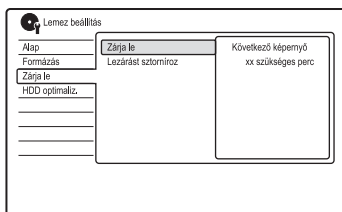

5 Válassza ki a „Zárja le” opciót, majd nyomja meg az ENTER gombot.

6 Válassza ki a „Következő képernyő” opciót, majd nyomja meg az ENTER gombot.

DVD-RW, DVD-R (VR formátumú) lemezek esetében a felvevő megkezdí a lemez lezárását. Ugorjon a 9. lépésre.

7 (Csak DVD+RW, DVD-RW (videó formátumú), DVD+R, DVD-R (videó formátumú) lemezek esetében.) Válasszon stílust a tételmenühöz, és nyomja meg az ENTER gombot.

Ha a külső DVD-készüléken bekapcsolja a főmenüt (vagy DVD+RW, DVD+R lemez esetén a menüt), a lemezmenü a kiválasztott stílusban jelenik meg.

8 (Csak DVD+RW, DVD-RW (videó formátumú), DVD+R, DVD-R (videó formátumú) lemezek esetében.) Válassza ki az „Igen” opciót, majd nyomja meg az ENTER gombot.

A felvevő elkezdí a lemez lezárását.

9 A kilépéshez nyomja meg a SYSTEM MENU gombot.

Hasznos tanács

Azt, hogy egy lemez le van-e zárva vagy sem, ellenőrizheti. Az 1. lépés után nyomja meg a DISPLAY gombot (36. oldal).

Megjegyzések

- A lemeztől, a felvételtől vagy a DVD-készülék állapotától függően előfordulhat, hogy a lemezeket még akkor sem lehet lejátszani, ha le vannak zárva.
- Előfordulhat, hogy a felvevő nem tudja lezárni a lemezt, ha az egy másik felvevőn készült.
- Ha egy lezáratlan lemezt behelyez egy másik DVD-készülékbe, a felvett tartalom megsérülhet.
- Ha DVD+RW lemezt használ, a lemezre a lezárás követően is készíthet felvételt, illetve szerkesztheti annak tartalmát. A tételmenü azonban nem jelenik meg. A tételmenü megjelenítéséhez a lemezt le kell zárni.

A lezárás feloldása

-RWVR -RWVideo

DVD-RW lemez (videó formátum)

A felvétel vagy szerkesztés megakadályozása érdekében lezárt DVD-RW lemez (videó formátum) lezárásának feloldásával lehetővé válik a felvételkészítés és szerkesztés.

DVD-RW lemez (VR formátum)

Ha egy másik DVD-készüléken lezárt DVD-RW lemezre (VR formátum) nem lehet újabb felvételt rögzíteni, vagy annak tartalmát szerkeszteni, oldja fel a lezárást.

⚙️ Megjegyzés

Ez a felvevő nem tudja feloldani a DVD-RW (videó formátumú) lemez lezárását, ha a lezárást egy másik felvevővel hajtották végre.

1 Helyezzen be egy lemezt.

Lásd az „1. Lemez behelyezése” részt (31. oldal).

2 Nyomja meg a SYSTEM MENU gombot.

Megjelenik a rendszermenü.

3 Válassza ki a „Lemez beállítás” opciót, majd nyomja meg az ENTER gombot.

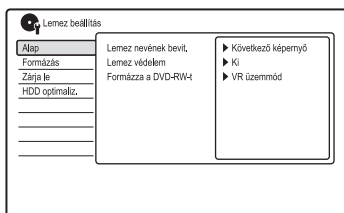

4 Válassza ki a „Zárja le” opciót, majd nyomja meg az ENTER gombot.

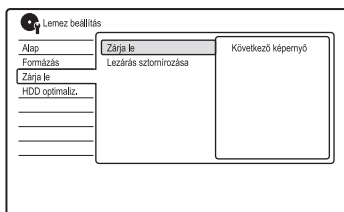

5 Válassza ki a „Lezárás sztorizálása” opciót, majd nyomja meg az ENTER gombot.

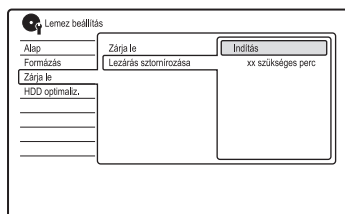

6 Válassza ki az „Indítás” opciót, majd nyomja meg az ENTER gombot.

A készülék megkezdí a lezárás feloldását.

A feloldás több percig is eltarthat.

7. A lemez újrafarmattálása

+RW -RWVR -RWVideo -RVR -RVideo

Az új lemezek önműködően formattálva lesznek, amikor azokat a készülékbe helyezi. Ha szükséges, manuálisan is újrafarmattálhatja a DVD+RW, DVD-RW vagy DVD-R lemezeket, és ezáltal üres lemezt hozhat létre. A DVD-RW és DVD-R lemezekhez igényei szerint felvételi formátumot választhat (VR vagy videó formátum).

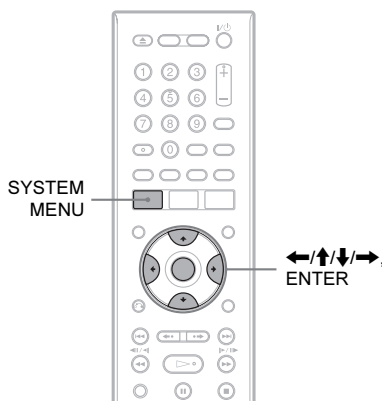

- 1 Helyezzen be egy lemezt.**
Lásd az „1. Lemez behelyezése” részt (31. oldal).
- 2 Nyomja meg a SYSTEM MENU gombot.**
Megjelenik a rendszermenü.
- 3 Válassza ki a „Lemez beállítás” opciót, majd nyomja meg az ENTER gombot.**

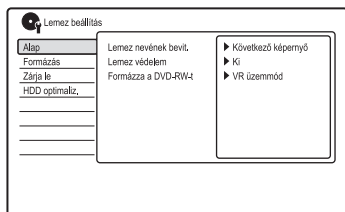

- 4 Válassza ki a „Formázás” opciót, majd nyomja meg az ENTER gombot.**

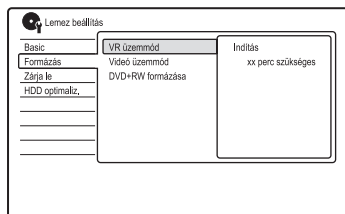

- 5 Válassza ki a kívánt opciót és nyomja meg az ENTER gombot.**

„VR üzemmód”: DVD-RW, DVD-R (VR formátumú vagy üres) lemezek formattálása VR formátumban.

„Videó üzemmód”: DVD-RW, DVD-R lemezek formattálása videó formátumban.

„DVD+RW formázása”: DVD+RW lemezek formattálása.

- 6 Válassza ki az „Indítás” funkciót és nyomja meg az ENTER gombot.**

A lemez teljes tartalma törlődik.

Hasznos tanács

Az újrafarmattálással megváltoztathatja a DVD-RW lemezek felvételi formátumát, illetve a lezárt DVD-RW lemezt újból alkalmassá teheti felvételt készítésre.

Megjegyzés

A DVD-R lemezeket nem lehet újrafarmattálni.

Időzített felvétel



Az időzítést legfeljebb 32 (a VPS/PDC funkció használata esetén 8) műsor felvételére állíthatja be, 30 napra előre. Állítsa be kézzel a műsor dátumát, idejét és programhelyét.

Mielőtt elkezdené a felvételt...

- Ellenőrizze, hogy a lemez rendelkezik-e elegendő szabad területtel a felvétel elkészítéséhez (36. oldal). HDD, DVD+RW és DVD-RW lemezek esetében a tételek törlésével szabadíthat fel lemezterületet (58. oldal).
- Ha szükséges, állítsa be a felvétel képminőségét (96. oldal).

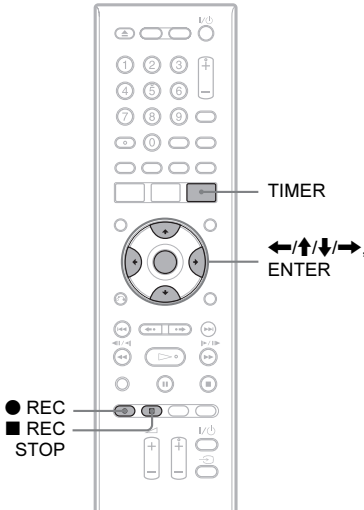

- 1 Nyomja meg a TIMER gombot.**
Megjelenik az „Időzítési lista” menü.

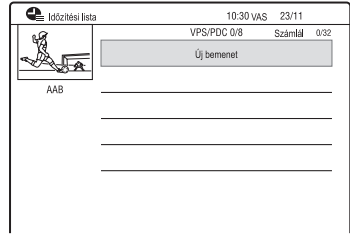

- 2 Válassza ki az „Új bemenet” sort, majd nyomja meg az ENTER gombot.**

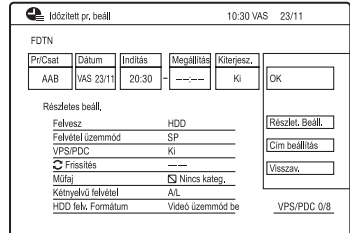

- 3 A ←/→ gombbal válassza ki a beállítást, majd a ↑/↓ gombbal állítsa be a kívánt értéket. Ezután nyomja meg az ENTER gombot.**
Az alábbi paramétereket állíthatja be.
 „Pr/Csat”: a programhely beállítása.
 „Dátum”: a dátum beállítása (legfeljebb 30 napra előre). A ↑ gombbal állíthatja be az ismétlődési gyakoriságot (napi vagy heti felvétel).
 „Indítás”: a kezdési idő beállítása.
 „Megállítás”: a befejezési idő beállítása.
 „Kiterjesz.”: időzített felvétel közben meghosszabbíthatja a felvételi időt. Ha napi vagy heti ismétlődésű felvételt hosszabbít meg, a kézzel beállított időtartam lesz érvényes a későbbi időzített felvételeknél is.
 Ha a „VPS/PDC” menüpont beállítása „Be”, a „Kiterjesz.” nem használható.
 • Ha véletlenül hibás értéket állít be, válassza ki ismét a paramétert, és adja meg a helyes értéket.

4 Válassza az „OK” opciót, majd nyomja meg az ENTER gombot.

A képernyőn megjelenik az „Időzítési lista” menü (46. oldal). Az előlapi kijelzőn világít az időzített felvétel jelzője, és a felvevő készen áll a felvételen.

A videomagnótól eltérően ennél a felvevőnél nincs szükség arra, hogy a készüléket az időzített felvétel kezdete előtt kikapcsolja.

- Műholdas adás felvételéhez kapcsolja be a műholdvevőt és válassza ki a felvenni kívánt műsort. Ne kapcsolja ki a műholdvevőt addig, amíg a felvevő be nem fejezte a felvételt. Ha olyan készüléket csatlakoztat a felvevőhöz, amelyek rendelkezik időzítővel, használhatja a Szinkron felvétel funkciót is (47. oldal).

A felvétel leállítása időzített felvétel közben

Nyomja meg a **■ REC STOP** gombot.

Ne feledje, hogy a felvétel megállítására igénybe vehet néhány másodpercet.

A **■ REC STOP** gomb megnyomása után képernyőutasítás jelenhet meg. Kövesse a képernyőn megjelenő utasításokat.

A részletes beállítások elvégzése

- 1 A 3. lépésben válassza ki a „Részlet. Beáll.” opciót, majd nyomja meg az ENTER gombot.
- 2 A **↑/↓** gombbal válasszon beállítást, majd a **←/→** gombbal válassza ki az értéket.
„Felvesz”: a felvételi adathordozó beállítása. Ha a DVD-lemezen nincs elég hely, a készülék önműködően a merevlemezre készíti a felvételt, akkor is, ha a „DVD” opció van kiválasztva (biztonsági felvétel).
„Felvétel üzemmód”: a felvételi mód beállítása (128. oldal).
„VPS/PDC”: a VPS/PDC funkció bekapcsolása. Lásd lentebb „A VPS/PDC funkció” részt.
„Frissítés”: a felvevő önműködően az előző felvétel helyére veszi fel az új műsort.
„Műfaj”: a műfaj beállítása.
„Kétnyelvű felvétel”: a felvenni kívánt hang beállítása (107. oldal).
„HDD felv. Formátum”: a felvételi formátum beállítása a merevlemezre történő felvételnél (111. oldal).

Tételnév megadása

Válassza ki a 3. lépésben a „Cím beállítás” opciót, majd nyomja meg az ENTER gombot (37. oldal).

A VPS/PDC funkció

Néhány műsorszóró rendszer VPS/PDC jelet továbbít a tv-műsorokkal együtt. Ezek a jelek biztosítják azt, hogy az időzített felvételek pontosan elkészüljenek, függetlenül a műsor későbbi vagy korábbi kezdésétől és a műsor megszakításától.

◆ A VPS/PDC funkció használata

Válassza ki a „VPS/PDC” opció „Be” beállítását (lásd „A részletes beállítások elvégzése” szakaszban a 44. oldalon). Ha ezt a funkciót bekapcsolja, a felvevő az időzített felvétel megkezdése előtt pásztázást futtat a csatormán.

Felv. üzemmód beáll.

Ha a lemezen nincs elég szabad terület a felvételi rögzítéséhez, a felvevő önműködően úgy állítja be a felvételi módot, hogy a teljes műsor ráférjen a lemezre. Az „Időzített pr. beáll.” képernyő „Felv. üzemmód beáll.” pontját állítsa „Be” értékre a „Felvétel” menüben (110. oldal).

☞ Hasznos tanács

Ha a felvételi mód beállítása „AUTO”, a felvevő önműködően kiválasztja a legjobb felvételi minőséget a DVD-lemezen vagy merevlemezén lévő szabad helynek megfelelően.

🔍 Megjegyzések

- Ha a képernyőn megjelenő üzenet arra figyelmeztet, hogy a merevlemez megtelt, módosítsa a felvételi adathordozót „DVD”-re, vagy szabadítson fel helyet a merevlemezén (59. oldal).
- Ellenőrizze, hogy az óra pontosan be van-e állítva, mielőtt az időzített felvételt beprogramozza. Ellenkező esetben a felvétel nem időzíthető.
- Ha az időzítő ugyanarra a napi vagy heti műsorra van beállítva, de egy másik időzítéssel átfedésben van, akkor az elsőbbséget élvező műsor lesz felvéve. Az Időzítési lista menüben az átfedésben lévő beállítás mellett az „Átfedés” jelzés jelenik meg. Ellenőrizze a beállítások elsőbbségi sorrendjét (46. oldal).
- Prioritást élvező műsor felvétele közben másik időzített felvétel nem indítható, még akkor sem, ha az időzítés már be van állítva.
- A „Felv. üzemmód beáll.” funkció csak időzített felvétel esetén és kikapcsolt VPS/PDC funkció mellett működik. A Gyors időzítés és a Szinkron felvétel funkciókkal együtt nem használható.
- A VPS/PDC funkció használata esetén előfordulhat, hogy a műsor eleje lemarad a felvételenről.
- Az „AUTO” felvételi mód nem állítható be, ha a „VPS/PDC” funkció beállítása „Be”.

A Gyors időzítés funkció

A felvétel időtartamát 30 perces időegységekben tudja beállítani.

Nyomja meg a ● REC gombot egymás után többször az időtartam beállításához.

Minden gombnyomás 30 perccel növeli az időtartamot. A legnagyobb felvételi időtartam hat óra.

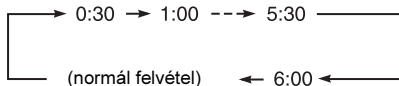

Az időszámoló értéke percenként csökken 0:00-ig, majd a felvevő befejezi a felvételt (de nem kapcsol ki).

A Gyors időzítés funkció kikapcsolása

Nyomja meg a ● REC gombot többször egymás után, amíg a „0:00” meg nem jelenik a felvevő előlapján lévő kijelzőn. A felvevő normál felvételi üzemmódba kapcsol.

A felvétel leállításához nyomja meg a

■ REC STOP gombot.

⚡ Megjegyzés

Ha felvétel közben kikapcsolja a felvevőt, a felvétel leáll.

Sztereó vagy kétnyelvű műsorok felvétele

A felvevő önműködően veszi és rögzíti a ZWEITON vagy a NICAM rendszeren alapuló sztereó vagy kétnyelvű műsorokat. Merevlemezre (ha a „Felvétel” menü „HDD felv. Formátum” menüpontjában a „Videó üzemmód ki” beállítást választja ki (111. oldal)) és DVD-RW, DVD-R (VR formátumú) lemezre mind a fő-, mind pedig a másodlagos hangsávot fel tudja venni. Lejátszáskor választhat a fő- és a másodlagos hangsáv közül.

Merevlemezre (ha a „Felvétel” menü „HDD felv. Formátum” menüpontjában a „Videó üzemmód be” beállítást választja ki (111. oldal)) és DVD+RW, DVD+R, DVD-RW és DVD-R (videó formátumú) lemezre egyszerre csak egy hangsáv (fő vagy másodlagos) rögzíthető.

Az „Audio be” menüben válassza ki a „Kétnyelvű felvétel” menüpont „A/B” (alapértelmezett érték) vagy „B/J” beállítását (107. oldal).

A HDD felvételi formátumról a 111. oldalon olvashat.

ZWEITON (német sztereó) rendszer

Ha a felvevő sztereó műsort érzékel, a „Sztereó” felirat jelenik meg.

Ha a felvevő kétnyelvű ZWEITON műsort érzékel, a „B”, „J” vagy a „B+J” felirat jelenik meg.

NICAM rendszer

A NICAM műsorok felvételéhez ellenőrizze, hogy az „Audio be” menü „NICAM kiválasztás” menüpontjában a „NICAM” beállítás (alapértelmezett) van-e kiválasztva. Ha NICAM adás nézőskor a hang nem tiszta, válassza ki a „NICAM kiválasztás” menüpont „Normál” beállítását (106. oldal).

Fejezetek létrehozása a tételen belül

Fejezetjelek beszúrásával a készülék a felvett műsort (tételt) önműködően fejezetekre bontja. A fejezetjelek időköz értékének beállításához, illetve a funkció kikapcsolásához használja a „Felvétel” menü „Auto fejezet (HDD/VR)”, „Autom. fej. (Videó)” vagy „Auto fejezet (DVD+R, DVD+RW)” menüpontját (110. oldal). Ha HDD-re, DVD-R (VR formátumú) vagy DVD-RW (VR formátumú) lemezre készíti felvételt, a fejezetjeleket szerkesztheti (61. oldal).

Az időzítési beállítások ellenőrzése, változtatása, törlése (Időzítési lista)



Az időzítés beállításokat az Időzítési lista menüben ellenőrizheti, módosíthatja vagy törölheti.

1 Nyomja meg a **TIMER** gombot.

Megjelenik az „Időzítési lista”.

A nem látható beállítások megjelenítéséhez használja a **↑/↓** gombokat.

2 Válassza ki azt az időzítés beállítást, melyet ellenőrizni, módosítani vagy érvényteleníteni szeretne, és nyomja meg a **→** gombot.

Megjelenik az almenü.

3 Válasszon egy beállítást, és nyomja meg az **ENTER** gombot.

„Módosít”:

Az időzítés beállítás megváltoztatása.

A **←/→** gombbal válasszon egy opciót, majd állítsa be annak értékét a **↑/↓** gombbal. Válassza az „OK” opciót és nyomja meg az **ENTER** gombot.

Pr/Csat	Dátum	Indítás	Megállás	Kiterjesz.	
DEF	2011.03.23	20:30	21:30	KI	OK

Részletes beáll.

Felvétel	HDD	Részlet, Beállítás
Felvétel üzemmód	SP	Cím beállítás
VPS/PDC	KI	Vissza
Frissítés	---	
Műfaj	Nincs katter.	
Kétyvek felvétel	A/B	
HDD felv. Formátum	Videó üzemmód be	VPS/PDC 0/8

„Törlés”:

az időzítés beállítás törlése. Válassza ki az „Igen” opciót, és nyomja meg az **ENTER** gombot.

„Egy ugrás”:

a napi vagy heti időzítésű felvétel egyszeri kihagyása. Beállítás után az „Egy ugrás” jelenik meg az időzítés mellett (az időzítő listában).

A beállítás megváltoztatásához vagy érvénytelenítéséhez ismétlje meg a fenti művelet sor 2. és 3. lépését.

Ha az időzítés beállítások átfedésben vannak

- Az elsőként induló műsor elsőbbséget élvez, és a teljes programot felveszi a készülék.
- Az előző felvétel befejezését követően az új felvétel több tíz másodperces késéssel indul (ha az előző felvétel befejezési ideje és az új felvétel kezdési ideje azonos).
- Ha két felvétel kezdőidőpontja azonos, csak az egyiket veszi fel a készülék. Törölje azt az időzítést, amelyiket nem szeretné felvenni.

🔧 **Hasznos tanács**

Amíg az időzítési lista a képernyőn látható, a lista első vagy utolsó sorába ugorhat a **◀◀/▶▶** gombbal.

🔍 **Megjegyzések**

- Ha egy vagy több időzített felvétel „VPS/PDC” paraméterének beállítása „Be”, előfordulhat, hogy a felvételek kezdési ideje a műsor késése vagy korai kezdése miatt megváltozik.
- Prioritást élvező műsor felvétele közben másik időzített felvétel nem indítható, még akkor sem, ha az időzítés már be van állítva.

Felvétel külső készülékről

Felvétel külső készülékről, az időzítő használatával (Szinkron felvétel)

HDD

A felvevőt beállíthatja úgy, hogy egy időzítővel rendelkező külső készülékről (például műholdvevőről) önműködően felvegye a kívánt műsorokat. A külső készüléket csatlakoztassa a felvevő LINE 1/DECODER aljzatához (28. oldal).

Amikor a külső készülék bekapcsol, a felvevő megkezdí a LINE 1/DECODER aljzaton továbbított műsor felvételét.

A felvételt kizárólag a merevlemezre készítheti el.

1 A REC MODE megfelelő számú megnyomásával válassza ki a felvételi módot.

A részleteket lásd a 128. oldalon.

2 Kétnyelvű műsor felvétele esetén válassza ki a megfelelő audio jeltípust.

Az „Audio be” menüben válassza ki a „Külső audio” menüpont „Kétnyelvű”, illetve a „Kétnyelvű felvétel” menüpont „A/B” vagy „B/J” beállítását (106. oldal). A kétnyelvű felvételtől a 45. oldalon olvashat bővebben.

3 A külső készüléken programozza be az időzítőt a felvenni kívánt műsor kezdési idejére, majd kapcsolja ki a készüléket.

4 Tartsa nyomva legalább 3 másodpercig a készülék ■ REC STOP gombját.

Az előlapon lévő kijelzőn világít a SYNCHRO REC jelző és a készülék kikapcsol. A felvevő készen áll a szinkronfelvétellel.

A készenléti állapot bekapcsolására kiválaszthatja a rendszermenü „Időzített

felvétel” menüpontjának „Szinkron felvétel” opciójában az „Igen” beállítást.

A szinkronfelvétel törlése a felvétel megkezdése előtt

Nyomja meg a I/⏻ gombot.

Az előlapon lévő a SYNCHRO REC jelzés kikapcsol.

A szinkronfelvétel törlése a felvétel megkezdése után

Tartsa nyomva legalább 3 másodpercig a ● REC gombot.

A szinkronfelvétel kikapcsol és a normál felvétel folytatódik.

A felvétel leállítása

Nyomja meg a ■ REC STOP gombot. A megerősítést kérő képernyőn válassza ki az „Igen” opciót, és nyomja meg az ENTER gombot.

⚡ Megjegyzések

- A felvevő csak akkor kezd el a felvételt, amikor a külső készülék megkezdí a videojelek továbbítását. Előfordulhat, hogy a műsor eleje nem lesz felvéve.
- A szinkronfelvétel nem működik, ha a „Videó be/ki” menü „LINE 1 Be” menüpontjában a „Dekóder” opció van kiválasztva (106. oldal).
- A szinkronfelvételi funkció egyes vevőegységekkel nem használható. Részletekért olvassa el a vevőegység kezelési útmutatóját.
- Az Auto Clock Set funkció (100. oldal) nem működik, amíg a felvevő készenléti módban a szinkronfelvételre várakozik.
- A szinkronfelvételi funkció használata előtt állítsa be pontosan a felvevő óráját.
- Kétnyelvű műsor esetén csak a 2. lépésben kiválasztott hang jásztható le.

Ha a szinkronfelvétel időzítése és egy másik időzített felvétel átfedésben van

Az időzített felvétel mindig elsőbbséget élvez. A szinkronfelvétel csak akkor kezdődik, amikor az időzített felvétel befejeződött.

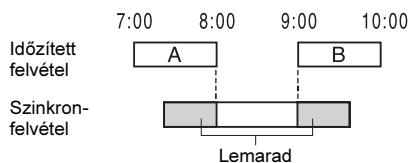

Felvétel külső készülékről, az időzítő használata nélkül

HDD +RW -RWVR -RVideo +R
-RVR -RVideo

Felvételt készíthet a felvevőhöz csatlakoztatott videomagnóról vagy hasonló eszközről. Videomagnó vagy hasonló eszköz csatlakoztatásához olvassa el a „Csatlakoztatás videomagnóhoz vagy hasonló eszközhöz” című fejezetet (26. oldal).

1 Nyomja meg a HDD vagy DVD gombot.

Ha a DVD-t választotta, helyezzen be egy írható lemezt (lásd az „1. Lemez behelyezése” fejezetet (31. oldal)).

2 Nyomja meg az INPUT gombot a csatlakoztatási módnak megfelelő bemeneti forrás kiválasztásához.

Az előlapi kijelző a következők szerint változik:

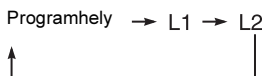

3 Kétnyelvű műsor HDD-re vagy DVD+RW, DVD+R, DVD-RW, DVD-R (videó formátumú) lemeze történő felvétele estén válassza ki a megfelelő audio jeltípust.

Az „Audio be” menüben válassza ki a „Külső hang” menüpont „Kétnyelvű”, illetve a „Kétnyelvű felvétel” menüpont „A/B” vagy „B/J” beállítását (106. oldal).

4 A REC MODE megfelelő számú megnyomásával válassza ki a felvételi módot.

A részleteket lásd a 128. oldalon.

5 Helyezze be a forráskazettát a külső készülékbe, és kapcsolja azt lejátszási szünet üzemmódba.

6 Nyomja meg a ● REC gombot.

A felvevő megkezdí a felvételt.

7 A lejátszási szünet üzemmód megszüntetéséhez nyomja meg a külső készülék szünet (vagy lejátszás) gombját.

A külső készülék megkezdí a lejátszást, ez a felvevő pedig rögzíteni kezdí a lejátszott képet.

A felvétel megállításához nyomja meg a ■ REC STOP gombot ezen a felvevőn.

Ha DV-kamkordert csatlakoztat a DV IN aljzathoz

Lásd a „DV-kamkorder átmásolás” fejezetet (74. oldal).

Ha HDD-kamkordert csatlakoztat az USB aljzathoz

Lásd a „HDD-kamkorder átmásolás” fejezetet (70. oldal).

● Megjegyzések

- Videójáték képek felvételekor előfordulhat, hogy a kép nem lesz tiszta.
- A Copy-Neve másolásvédelmi jellel ellátott műsorok nem vehetők fel.
- Ha a 3. lépésben a „Kétnyelvű felvétel” beállítása „A/B” vagy „B/J”, az alábbi esetekben nem választhatja ki a hangot.
 - Merevlemezre felvételkor (a „Felvétel” menü „HDD felv. Formátum” menüpontjának beállítása „Videó üzemmód ki” (111. oldal) vagy DVD-RW, DVD-R lemeze (VR formátum) PCM üzemmódban.
 - Merevlemezre felvételkor (a „Felvétel” menü „HDD felv. Formátum” menüpontjának beállítása „Videó üzemmód be” (111. oldal) vagy DVD+RW, DVD+R, DVD-RW, DVD-R lemeze (videó formátum).
- Az „L1” nem választható ki a 2. lépésben, ha a „Videó be/ki” menü „LINE 1 Be” menüpontjában a „Dekóder” beállítás választotta ki (106. oldal).

Lejátszás

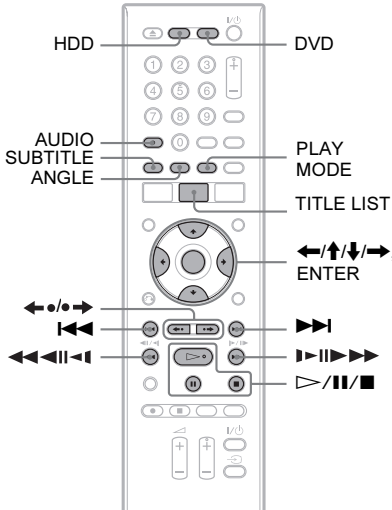

1 Nyomja meg a HDD vagy DVD gombot.

- Ha a DVD-t választotta, helyezzen be egy lemezt (lásd az „1. Lemez behelyezése” fejezetet (31. oldal)).
- Ha DVD VIDEO, VIDEO CD, DATA DVD, vagy DATA CD lemezt helyezett be, nyomja meg a gombot. A lejátszás megkezdődik.

2 Nyomja meg a TITLE LIST gombot.

Ha a téte lista már látható, ezt a lépést hagyja ki.

Példa: HDD

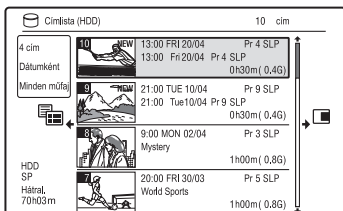

3 A gombbal válasszon egy tételt, és nyomja meg az ENTER gombot.

A lejátszás elindul a kiválasztott tételtől kezdve.

Hasznos tanács

A 3. lépésben a gombot is használhatja a lejátszás elindítására.

Megjegyzés

Ha a DATA DVD lemezen videofelvétel is található, az ugyanazon a lemezen lévő MP3 műsorszámok nem játszhatók le.

A DVD-menü használata

Ha DVD VIDEO, vagy lezárt DVD+RW, DVD-RW (videó formátum), DVD+R illetve DVD-R (videó formátum) lemezeket játszik le, akkor a lemez menüjét a TOP MENU vagy a MENU gomb megnyomásával nyithatja meg.

Megjegyzés

A lemezműben nem használható a gomb.

PBC funkcióval rendelkező VIDEO CD, Super VIDEO CD lemezek lejátszása

A PBC (lejátszás vezérlés) funkció lehetővé teszi a VIDEO CD, Super VIDEO CD lemezek interaktív lejátszását a tv-képernyőn megjelenő menü segítségével. Ha PBC funkcióval rendelkező VIDEO CD, Super VIDEO CD lemezt játszik le, a menü megjelenik a tv-képernyőn. A számgombok segítségével válasszon ki egy tételt, és nyomja meg az ENTER gombot. Ezután kövesse a menüben látható utasításokat (nyomja meg a gombot, amikor a „Press SELECT” felirat megjelenik).

Megjegyzés

Egyes lejátszási funkciók, például keresés, ismételt vagy programozott lejátszás, nem használhatók a PBC funkciókkal együtt. Az említett funkciók használatához a lemez lejátszását a PBC üzemmód nélkül kell elindítani a tétel listából.

DivX videofájlok lejátszása audio műsorszámokat is tartalmazó lemezeiről

- 1 Nyomja meg a ◀ gombot amíg a tétellista (DVD, CD) tartalma a képernyőn látható.
- 2 A ↑/↓ gombbal válassza ki a „Data Format” opciót, majd nyomja meg az ENTER gombot.
- 3 A A ↑/↓ gombbal válassza ki a „CD”, „MP3” vagy „DivX” opciót, majd nyomja meg az ENTER gombot.
- 4 Lépjen vissza a tétellistára, majd válasszon ki egy albumot, tételt vagy műsorszámot és nyomja meg az ENTER vagy ▷ gombot.

A lejátszás leállítása

Nyomja meg a ■ gombot.

A lejátszás folytatása a megszakítási ponttól (folytatólagos lejátszás)

Ha a ▷ gombot ismét megnyomja a lejátszás befejezése után, a felvevő attól a ponttól folytatja a lejátszást, ahol a ■ gombot megnyomta.

Ha a legelejéről szeretné elkezdni a lejátszást, nyomja meg újból a ■ gombot, majd a ▷ gombot. A lejátszás a tétel, műsorszám, jelenet elejéről indul.

⚡ Megjegyzések

- Tv-szünnet üzemmódból a lejátszás nem folytatható.
- Super VIDEO CD lemezeknél a folytatólagos lejátszás nem használható.
- A lemez folytatási pontjának helye törlődik a memóriából, ha:
 - kinyitja a lemeztartó fiókot (kivéve HDD),
 - egy másik tételre kapcsol (kivéve HDD),
 - elindítja a lejátszást a tétellistából (kivéve HDD),
 - a lejátszás leállítása után szerkeszti a tételt,
 - megváltoztatja a felvevő beállítását,
 - felvételt készít (kivéve HDD),
 - kihúzza a hálózati csatlakozóvezetékét.

Jelszóval védett DVD-lemez lejátszása (szülői felügyelet)

Ha a szülői felügyelet funkcióval korlátozott DVD-lemezt játszik le, a tv-képernyőn megjelenik a jelszó beírását kérő üzenet.

A számgombokkal írja be a négyjegyű jelszót, majd nyomja meg az ENTER gombot.

A felvevő megkezdi a lejátszást.

A jelszó létrehozását vagy módosítását lásd a „Szülői felügyelet (csak DVD VIDEO)” fejezetben (112. oldal).

Egygombos lejátszás (csak SCART, HDMI kapcsolat esetén)

Nyomja meg a ▷ gombot. A felvevő és a tv-készülék önműködően bekapcsol, és a tv-készülék a felvevő számára fenntartott programhelyre kapcsol. A lejátszás önműködően elindul.



⚡ Megjegyzések

- HDMI kapcsolat esetén a kép enyhe késéssel jelenhet meg a tv-képernyőn, és előfordulhat, hogy a műsor első részlete lemarad.
- Az egygombos lejátszás funkció használatához válassza ki a „HDMI kimenet” menü „Control for HDMI” menüpontjának „Be” (alapértelmezett) beállítását (115. oldal).

Lejátszási lehetőségek

Az alábbi gombok helyének ellenőrzéséhez lásd a 49. oldalon lévő ábrát.

Gombnyomás	Művelet
ANGLE DVD	Egy jelenet kameraállásának megváltoztatása lejátszás közben. Ha egy jelenet több kameraállásból van rögzítve, a képernyőn a „  ” jelenik meg. A kameraállás jelzés kikapcsolásához válassza ki a „Lejátszás” menü „Szög kijelzés” menüpontjának „Ki” beállítását (113. oldal).
AUDIO HDD -RWVR -RVR DVD VCD CD DATA DVD DATA CD	Többszöri megnyomásával (normál lejátszás közben) a lemezre felvett hangsavok közül választhat. DVD DATA DVD * ¹ DATA CD * ¹ : a nyelv kiválasztása. HDD -RWVR -RVR : az elsődleges, másodlagos hangsav kiválasztása. VCD CD DATA DVD * ² DATA CD * ² : a sztereó vagy mono hangsav kiválasztása. * ¹ Csak DivX videofájl. * ² Csak MP3 audio műsorszám.
SUBTITLE DVD DATA DVD * DATA CD * * Csak DivX videofájl.	Többszöri megnyomásával a szinkronfeliratok nyelvei közül választhat.
◀•/•▶ (azonnali visszajátszás, gyorskeresés) HDD +RW -RWVR -RWVideo +R -RVR -RVideo DVD DATA DVD * DATA CD * * Csak DivX videofájl.	A ◀• gomb többszöri megnyomásakor a visszajátszás időtartama az alábbiak szerint változik: 5 másodperc → 15 másodperc → 30 másodperc → 1 perc → 2 perc → 3 perc → 5 perc → 10 perc → 20 perc → az idő 10-perces egységekkel növekszik → 2 óra. A •▶ gomb többszöri megnyomásakor a továbbítás időtartama az alábbiak szerint változik: 30 másodperc → 1 perc → 1 perc 30 másodperc → 2 perc → 3 perc → 5 perc → 10 perc → 20 perc → az idő 10-perces egységekkel növekszik → 2 óra.
⏪ (előző)/ ⏩ (következő)	Ugrás az előző, következő tétel, fejezet, jelenet, műsorszám elejére lejátszás közben. Ugrás az első tétel, műsorszám elejére állj üzemmódban.

Gombnyomás	Művelet
 (gyorsított lejtászás hátra, gyorsított lejtászás előre)	A lemez gyorsított lejtászása hátra, előre normál lejtászás közben. A keresés sebessége a következőképpen változik: <div style="text-align: center;"> keresés hátra keresés előre ◀◀FR1*¹ ← →▶▶FF1*² ◀◀FR2 ← ← → →▶▶FF2 ◀◀FR3*³ ← ← ← → → →▶▶FF3*³ ◀◀FR4*³ ← ← ← ← → → → →▶▶FF4*³ </div> Ha a gombot nyomva tartja, a gyorskeresés addig folytatódik (a kiválasztott sebességgel) hátra, előre, amíg a gombot el nem engedi. <p>*¹ Ha lejtászás közben egyszer megnyomja a ◀◀ gombot, a készülék fordított irányú lejtászásra kapcsol (VIDEO CD, Super VIDEO CD, DivX videofájl, audio műsorszám esetén nem használható).</p> <p>*² Ha lejtászás közben egyszer megnyomja a ▶▶ gombot, a készülék gyorsított lejtászásra kapcsol bekapcsolt hanggal (VIDEO CD, Super VIDEO CD esetén nem használható).</p> <p>*³ VIDEO CD, Super VIDEO CD és audio műsorszámok esetén nem használható.</p>
 (lassítás, képenkénti lejtászás) <div style="display: flex; flex-wrap: wrap; gap: 5px; margin-top: 10px;"> <div style="border: 1px solid black; padding: 2px;">HDD</div> <div style="border: 1px solid black; padding: 2px;">+RW</div> <div style="border: 1px solid black; padding: 2px;">-RWVR</div> <div style="border: 1px solid black; padding: 2px;">-RVideo</div> <div style="border: 1px solid black; padding: 2px;">+R</div> <div style="border: 1px solid black; padding: 2px;">-RVR</div> <div style="border: 1px solid black; padding: 2px;">-RVideo</div> <div style="border: 1px solid black; padding: 2px;">DVD</div> <div style="border: 1px solid black; padding: 2px;">VCD</div> <div style="border: 1px solid black; padding: 2px;">DATA DVD</div> <div style="border: 1px solid black; padding: 2px;">DATA CD</div> </div> <p>*¹ Csak normál lejtászás irányban. *² Csak DivX videofájl esetén.</p>	A normál lejtászás folytatásához nyomja meg a ▷ gombot. Ha szünet üzemmódban egy másodpercnél tovább tartja nyomva, a készülék lassított lejtászásra kapcsol. Ha szünet üzemmódban röviden megnyomja, a készülék képenként lépteti a műsort. A normál lejtászás folytatásához nyomja meg a ▷ gombot.
 (szünet)	A lejtászás szüneteltetése. A normál lejtászás folytatásához nyomja meg a ▷ gombot.

Megjegyzések

- Az ezen a felvevőn készült lemezeknél a kameraállás és a szinkronfilirat nem változtatható.
- A DVD-kamkorderrel felvett JPEG képek csak diavetítés formájában játszhatók le. A JPEG fényképeket és mozgóképeket tartalmazó videofájloknak csak a mozgókép része játszható le.

Megjegyzés a DTS hangsvótot tartalmazó DVD-lemezek lejtászásához

A DTS audiojelek csak a DIGITAL OUT (COAXIAL) aljzaton jelennek meg. Ha DTS hangot tartalmazó DVD-lemezt játszik le, válassza ki az „Audio ki” menü „DTS kimenet” menüpontjának „Be” beállítását (107. oldal).

Megjegyzések a CD-lemezre felvett DTS műsorok lejtászásához

- DTS hangú CD-lemez lejtászása esetén erős zaj hallható a LINE 3–TV, LINE 1, DECODER, LINE 2 OUT (R-AUDIO-L) aljzatokból. A hangrendszer esetleges károsodásának elkerülése érdekében a vásárlónak meg kell tennie a szükséges óvintézkedéseket, mielőtt a felvevő LINE 3–TV, LINE 1, DECODER, LINE 2 OUT (R-AUDIO-L) aljzait egy erősítő rendszerhez csatlakoztatja. A DTS Digital Surround™ hang lejtászásához egy külső, a felvevő DIGITAL OUT aljzatához csatlakoztatott DTS dekóderre van szükség.
- DTS hangú CD-lemez lejtászásakor kapcsoljon „Sztereo” üzemmódba az AUDIO gomb segítségével (51. oldal).

Műsor részlet ismétlése (A-B ismétlés)

1 Lejátszás közben nyomja meg a PLAY MODE gombot.

CD-lemezen lévő audio műsorszámok lejátszásához nyomja meg a tétellistában → gombot és válassza ki a „Lejátszás üzemmód” opciót. Megjelenik a „Lejátszás üzemmód” menü.

2 Válassza ki az „A-B ismétlés” funkciót és nyomja meg az ENTER gombot.

Megjelenik az „Állítsa be az A pontot” képernyő.

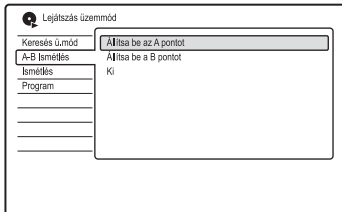

3 A műsor figyelése közben nyomja meg az ENTER gombot az ismételni kívánt részlet kezdőpontjában (A pont).

Megjelenik az „Állítsa be a B pontot” képernyő.

4 Folytassa a lejátszást mindaddig, míg az ismétlendő részlet végét (B pont) el nem éri, majd nyomja meg az ENTER gombot.

Az A-B ismétlés megkezdődik.

Az A-B ismétlés kikapcsolása

Nyomja meg a CLEAR gombot. Vagy válassza ki a „Lejátszás üzemmód” menü „A-B Ismétlés” menüpont „Ki” beállítását.

Megjegyzések

- HDD, DVD VIDEO, DVD-RW (videó formátumú), DVD-R (videó formátumú) lemez lejátszása esetén a kezdő- és végpont csak ugyanazon tételen belül jelölhető ki.
- Az „A-B Ismétlés” üzemmód nem használható MP3 műsorszámokhoz.

Ismételt lejátszás (Ismétlés)

Ismétlődve lejátszhatja a merevlemez vagy a lemez egyetlen tételét, fejezetét vagy fájlját, illetve az összes tétel, műsorszámot vagy fájlt.

1 Lejátszás közben nyomja meg a PLAY MODE gombot.

DATA DVD, DATA CD, CD-lemezen lévő audio műsorszámok esetén nyomja meg a tétellistában a → és válassza ki a „Lejátszás üzemmód” opciót. Megjelenik a „Lejátszás üzemmód” menü.

2 Válassza ki az „Ismétlés” funkciót és nyomja meg az ENTER gombot.

3 Válassza ki az ismételni kívánt elemet a ↑/↓ gombbal.

„Cím ismétlése” (HDD, DVD, DATA DVD*¹, DATA CD*¹ esetén): a tétel ismétlése.

„Fejezet ismétlése” (HDD, DVD esetén): a fejezet ismétlése.

„Szám ismétlése” (VIDEO CD*², CD, DATA DVD, DATA CD esetén): a műsorszám ismétlése.

„Program ismétlése”: a program ismétlése (54. oldal).

„Lemez ismétlése” (VIDEO CD*², DVD-RW, DVD-R (VR formátum), CD, DATA DVD, DATA CD esetén): a teljes lemez ismétlése.

„Album ismétlése” (DATA DVD*³, DATA CD*³ esetén): a jelenlegi album megismétlése.

*¹ Csak DivX videofájl esetén.

*² Csak PBC funkciók nélküli lejátszás esetén.

*³ Csak audio műsorszámok esetén.

4 Nyomja meg az ENTER gombot.

Az ismétléses lejátszás megkezdődik.

Az ismétlés kikapcsolása

Nyomja meg a CLEAR gombot vagy válassza ki az „Ismétlés” menüpont „Ki” beállítását a „Lejátszás üzemmód” menüben.

Megjegyzés

A „Program ismétlés” funkció csak programozott lejátszás közben választható ki.

Egyéni lejátszási program összeállítás (Program)

HDD -RWVideo *1 -RVideo *1 VCD CD
DATA DVD *2 DATA CD *2

*1 Csak lezárt lemez esetén.

*2 Csak MP3 audio műsorszám esetén.

Egyéni lejátszási program összeállításával a merevlemez vagy a lemez tételeit, fejezeteit, albumait, műsorszámait tetszés szerinti sorrendben játszhatja le. A program legfeljebb 24 fejezetet, műsorszámot stb. tartalmazhat.

1 Lejátszás közben nyomja meg a PLAY MODE gombot.

DATA DVD, DATA CD, CD-lemezen lévő audio műsorszámok esetén nyomja meg a **➡** gombot a tétellistában, majd válassza ki a „Lejátszás üzemmód” opciót. Megjelenik a „Lejátszás üzemmód” menü.

2 Válassza ki a „Program” opciót, és nyomja meg az ENTER gombot.

3 Válassza ki a „Program bemenet/szerkesztés” opciót és nyomja meg az ENTER gombot.

A „Program bemenet/szerkesztés” képernyő a lemeztől függően eltérő. Példa: DVD

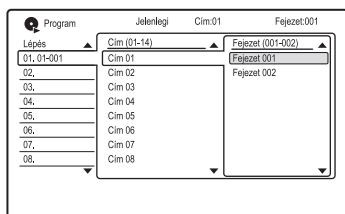

4 A **↑/↓** gombbal válasszon egy tételt vagy albumot (például: Cím 001), és nyomja meg a **➡** gombot.

5 A **↑/↓** gombbal válasszon egy fejezetet vagy műsorszámot (például: Fejezet 001), és nyomja meg az ENTER gombot.

A fejezet vagy a műsorszám beprogramozása megtörtént. Ha hibázott, válassza ki a programlépés számát (például: 01) a **←/↑/↓** gombokkal, majd nyomja meg a CLEAR gombot.

6 További fejezetek vagy műsorszámok beprogramozásához válassza ki a programlépés sorszámát a **←/↑/↓/➡** gombbal, és ismétlje meg a 4. és 5. lépést.

7 Nyomja meg a **▷** gombot.

A program lejátszása megkezdődik.

A program lejátszás leállítása

Nyomja meg az **■** (állj) gombot.

A programozott lejátszás kikapcsolása

Lejátszás közben nyomja meg a CLEAR gombot vagy válassza ki a „Lejátszás üzemmód” menü „Program” menüpontjának „Program lejátszás visszavonása” beállítását.

A program törlése

Állj üzemmódban nyomja meg a CLEAR gombot vagy válassza ki a „Lejátszás üzemmód” menü „Program” menüpontjának „Program lista törlése” beállítását.

🔧 Hasznos tanácsok

- Lejátszás után a program a készülék memóriájában marad. Ha a programot szeretné újból lejátszani, válassza ki a „Lejátszás üzemmód” menü „Program” menüpontjának „Program ismétlés” beállítását „Programme” menüpont „Program lejátszás indítása” beállítását. Ha kiveszi a lemezt vagy megnyomja a **I/⏻** gombot a program törlődik.
- A program lejátszása ismételhető. Válassza ki a „Lejátszás üzemmód” menü „Ismétlés” menüpontjának „Program ismétlés” beállítását (53. oldal).

További lejátszási műveletek

Tv-műsor szüneteltetése (TV szünet, Pause Live TV)

HDD

A tv-műsört szünet üzemmódba kapcsolhatja, rögzítheti a merevlemezre, és egy későbbi időpontban folytathatja megtekintését. Ez a funkció például akkor lehet nagyon hasznos, ha tv-nézés közben váratlan telefonhívást kap, vagy vendég érkezik.

Ha a felvevőt SCART aljzaton keresztül csatlakoztatja a tv-készülékhez, tegye a következőket:

- az „Opciók” menüben válassza ki a „SMARTLINK” menüpont „Csak ez a felvevő” beállítását (116. oldal),
- a „2. opciók” menüben válassza ki a „TVszünet” menüpont „TV’s Tuner” beállítását (117. oldal),
- a „Tuner” menü „Auto csat. beállít.” menüpontjának „Letöltés TV-ről” opciója segítségével töltsse le a tárolt tv-csatornákat a tv-készülékről (102. oldal).

Ha a két készüléket nem SCART csatlakoztatással kapcsolja össze, a „2. opciók” menüben válassza ki a „TVszünet” menüpont „Recorder’s Tuner” beállítását (117. oldal).

1 A felvevőn keresztül történő tv-nézés közben nyomja meg a TV PAUSE gombot.

A kép kimerevedik, és a készülék rögzíti a tv-műsört a merevlemezre.

A felvétel megkezdéséig akár 10 másodperc is eltelhet.

2 A tv-műsor folytatásához nyomja meg a ▷ gombot.

A ◀◀/▶▶, || és ■ gombbal hátra, előre továbbíthatja, szüneteltetheti vagy megállíthatja a műsört anélkül, hogy ezzel a felvételt befolyásolná.

3 A felvétel leállításához nyomja meg a ■ REC STOP gombot.

⚙️ Megjegyzések

- Az alábbi esetekben a kép nem merevedik ki, és a készülék csak normál felvételt készít:
 - ha a felvevő és a csatlakoztatott tv-készülék programhelyeinek tartalma nem egyezik meg,
 - ha a műsört a tv-készülékhez csatlakoztatott külső készülékről játssza be.
- Ha a „2. opciók” menüben a „TVszünet” menüpont „Recorder’s Tuner” beállítását választotta ki, a felvevő által behangolt kép kimerevedik (117. oldal).
- Lehetnek olyan tv-készülékek, melyeknél a „TVszünet” funkció nem használható. A részleteket lásd a tv-készülék kezelési útmutatójában.
- A „TVszünet” funkció működése nem minden esetben lesz megfelelő, ha a tv-műsört a csatlakoztatott videomagnón vagy digitális műholdvevőn keresztül nézi. A „TVszünet” funkció csak a tv-készülék kiválasztott csatornával használható.
- A „TVszünet” nem használható a LINE 1/DECODER aljzathoz csatlakoztatott készülék (videomagnó stb.) új felvételi funkciójaként.
- A „TVszünet” funkció nem működik, ha a csatlakoztatott tv-készülék nem kompatibilis a SMARTLINK rendszerrel. Azt, hogy a tv-készülék kompatibilis-e a SMARTLINK rendszerrel, a tv-készülék kezelési útmutatójából tudhatja meg.

Az éppen felvett műsor elejének lejátszása (Üld.lejátsz.)

HDD

Az „Üld.lejátsz.” funkció lehetővé teszi, hogy már a műsor felvétele közben megkezdje a merevlemezre felvett program lejátszását. Nem szükséges megvárnia a felvétel befejezését.

Felvétel közben nyomja meg a ▷ gombot.

Elindul az éppen felvett műsor elejének lejátszása.

Ha a gyorsított lejátszás funkciót használva elér addig a pontig, ahol a felvétel tart, a készülék „Üld.lejátsz” üzemmódból átkapcsol normál lejátszás módba.

Egy korábban rögzített műsor lejátszása felvételkedészítés közben (Simultaneous Rec and Play)

HDD +RW -RWVR -RWVideo +R
-RVR -RVideo DVD VCD DATA DVD
DATA CD

A „Simultaneous Rec and Play” opció lehetővé teszi, hogy a felvételkedészítés közben lejátszon egy korábban rögzített műsort. A lejátszás akkor is folytatódik, ha a felvétel időzített. Ezt a funkciót a következőképpen használhatja:

- merevlemezre felvétel esetén:
 - a merevlemez másik tételére kapcsol,
 - a DVD gomb megnyomásával egy korábban DVD-lemezre felvett műsor lejátszása.
- DVD-lemezre felvétel esetén:
 - a HDD gomb megnyomásával egy korábban merevlemezre felvett műsor lejátszása.

A HDD-re történő felvétel közben DVD VIDEO, VIDEO CD, Super VIDEO CD, illetve DATA DVD, DATA CD lemezeket is lejátszhat.

Példa: egy másik tétel lejátszása HDD-ről, a HDD-re történő felvétel közben.

- 1 Felvétel közben nyomja meg a TITLE LIST gombot a merevlemez tétellistájának megnyitásához.
- 2 Válassza ki a lejátszani kívánt tételt, és nyomja meg az ENTER gombot. Megkezdődik a kiválasztott tétel lejátszása.

Példa: lejátszás DVD-lemezről, a merevlemezre történő felvétel közben.

- 1 Felvétel közben nyomja meg a DVD gombot és helyezze be a DVD-lemezt a felvevőbe.
- 2 Nyomja meg a TITLE LIST gombot a DVD tételista megnyitásához.
- 3 Válassza ki a lejátszani kívánt tételt, és nyomja meg az ENTER gombot. A lejátszás elindul a kiválasztott tételtől kezdve.

🔊 Megjegyzés

Merevlemezre történő PAL/SECAM rendszerű felvétel közben NTSC színrendszerben készült DVD-, DivX- vagy VIDEO CD lemezeket nem lehet lejátszani.

Keresés idő, tétel, fejezet, műsorszám stb. szerint

HDD +RW -RWVR -RWVideo +R
-RVR -RVideo DVD VCD DATA DVD *
DATA CD *

* Csak DivX videofájl esetén.

A lemezen kereshet tétel, fejezet vagy műsorszám szerint. Mivel a lemez minden tétele és műsorszám egyedi sorszámmal van azonosítva, a kívánt tétel vagy műsorszám a megfelelő sorszám beírásával is kiválasztható.

1 Lejátszás közben nyomja meg a PLAY MODE gombot.

Megjelenik a „Lejátszás üzemmód” menü.

2 Válassza ki a „Keresés ü.mód” opciót és nyomja meg az ENTER gombot.

3 Válasszon egy keresési módszert és nyomja meg az ENTER gombot.

„Idő keresés” (HDD, DVD, DATA DVD*¹, DATA CD*¹, VIDEO CD*² *³ esetén): a lejátszási kezdőpont kijelölése az idő kód beírásával.

„Cím keresés” (HDD, DVD, DATA DVD*¹, DATA CD*¹ esetén)

„Cím keresés” (HDD, DVD esetén)
„Zeneszám keresés” (VIDEO CD*³ esetén)

*¹ Csak DivX videofájl esetén.

*² Super VIDEO CD kivételével.

*³ Csak PBC funkciók nélküli lejátszás esetén.

A képernyőn megjelenik a szám beírására szolgáló menü.

4 A számgombokkal válassza ki a keresett tétel, fejezet, idő kód stb. számát.

Például: idő keresés

A 2 óra 10 perc 20 másodpercnél található jelenet kereséséhez írja be a „21020” számsort.

Ha hibázik, írja be újból a számjegyeket.

5 Nyomja meg az ENTER gombot.

A lejátszás a kiválasztott műsorszámmal kezdődik.

Hasznos tanács

Tételt, műsorszámot vagy fejezetet lejátszás közben a tétel, műsorszám vagy fejezet számának számgombokkal történő beírásával is kereshet.

Mielőtt hozzákezdene

Ez a felvevő a különböző lemeztípusokhoz különféle szerkesztési módokat kínál.

Megjegyzések

- A szerkesztett tartalom elveszhet, ha a szerkesztés közben kiveszi a lemezt.
- Ezzel a felvevővel nem szerkeszthető a DVD videokamerával felvett DVD-lemez.
- Ha egy üzenet jelenik meg, mely arra figyelmeztet, hogy a lemezvezérlő információk számára nincs elegendő hely, törölje a szükségtelen tételeket.
- A képernyőn kijelzett maradék lemezterület eltérhet a ténylegestől.
- DVD+R vagy DVD-R lemez szerkesztése esetén a lezárás előtt fejezzen be minden szerkesztési műveletet. A lezárt lemez tartalmát nem szerkesztheti.

Lemezterület felszabadítása

Ha a DVD+RW vagy DVD-RW (videó mód) lemezen szeretne felszabadítani lemezterületet, törölje a tétellista legnagyobb sorszámú tételét.

Legnagyobb sorszámú tétel

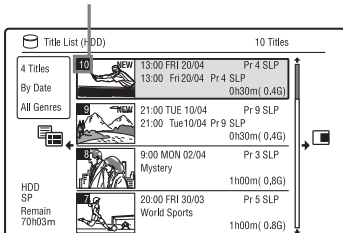

HDD és DVD-RW (VR formátumú) lemez esetén bármelyik tételt törölheti.

Lásd az „Egy tétel törlése és szerkesztése” fejezetet (59. oldal).

DVD-R és DVD+R lemezeknél a tételek törlésével nem szabadul fel lemezterület.

Váltás a lejátszási lista és az eredeti tétellista között (csak DVD-RW, DVD-R VR formátum esetén)

A lemez lejátszási lista tételeit a Címlista (Leját. lista) menüben, az eredeti tételeket pedig a Címlista (Eredeti) menüben tekintheti meg.

- 1 Nyomja meg a **←** gombot, amíg a tétellista látható.
- 2 A **↑/↓** gombbal válassza ki a „Leját. lista” opciót, és nyomja meg az ENTER gombot.
- 3 A **↑/↓** gombbal válassza ki az „Eredeti” vagy a „Leját. lista” opciót, és nyomja meg az ENTER gombot.

A szerkesztés pontosságáról

Ha a merevlemezre felvett tételeket szerkeszti, kiválaszthatja a szerkesztés típusát.

„Videó üzemmód kompatibilis szerk.”: akkor javasolt használni, ha később a tételeket gyorsmásolással szeretné DVD-RW, DVD-R (videó formátumú) vagy DVD+RW, DVD+R lemezeire másolni. A szerkesztési pontok és fejezetjelek helyzete kissé eltérhet az Ön által kiválasztottól. „Képkocka élethű szerkesztés”: akkor javasolt használni, ha nagyobb pontosságú szerkesztést szeretne végrehajtani. A szerkesztési pontok helyzete azonban kissé eltérhet az Ön által kiválasztottól, ha a tételeket gyorsmásolással másolja át.

Egy tétel törlése és szerkesztése

HDD **+RW** **-RWVR** **-RWVideo** **+R**
-RVR **-RVideo**

Ez a rész bemutatja az alapvető szerkesztési funkciókat. Ne feledje, hogy a szerkesztés eredménye nem visszafordítható. A DVD-RW, DVD-R (VR mód) lemez tartalmának az eredeti tartalom megváltoztatása nélkül történő szerkesztéséhez hozzon létre lejátszási listát (63. oldal).

- 1 Nyomja meg a TITLE LIST gombot.**
DVD-RW, DVD-R (VR formátumú) lemezek esetén kapcsoljon a megfelelő tétellistára (Eredeti vagy Leját. Lista), ha szükséges.
- 2 Válasszon egy tételt és nyomja meg a → gombot.**
Megjelenik az almenü.
- 3 Válasszon ki egy opciót, majd nyomja meg az ENTER gombot.**

A következő szerkesztési műveleteket végezheti el a kiválasztott tételen.

„Törlés”: a kiválasztott tétel törlése.

Válassza ki az „Igen” opciót a jóváhagyás kérésekor.

„Szerkesztés”: az alábbi szerkesztési műveletek közül választhat.

- „Cím neve”: lehetővé teszi a tételek elnevezését, vagy módosítását (37. oldal).
- „Vázlat beáll.”: a tétel indexképének megváltoztatása (a tétellistában) (35. oldal).
- „A-B törlés”: a tétel egy részletének törlése (60. oldal).
- „Megoszt.”: a tétel kettéosztása (60. oldal).
- „Fejezet szerkeszt.”: a tétel egy fejezetének szerkesztése (61. oldal).
- „Műfaj beáll.”: műfaj hozzárendelése egy tételhez.
- „Véd”: a kiválasztott tételek védelme. A „” jelenik meg a védett tétel mellett.
- „Áthelyezés”: a tétel lejátszási sorrendjének módosítása (63. oldal).
- „Egyesítés”: két tétel összevonása (63. oldal).

„Műfaj neve”: beírhatja a műfaj nevét (legfeljebb 12 karakter) (37. oldal).

„Több üzemmód”: egyszerre több tételt is kiválaszthat és szerkeszthet (59. oldal).

„Létrehozás”: lejátszási lista létrehozása (63. oldal).

„Sztomirozás”: a legutóbbi szerkesztési művelet visszavonása.

Hasznos tanács

A DVD-lemezeket elnevezheti vagy átnevezheti (38. oldal).

Több tétel együttes szerkesztése (Több üzemmód)

HDD

Egyszerre legfeljebb 24 tételt választhat ki és szerkeszthet.

- 1 Nyomja meg a TITLE LIST gombot.**
- 2 Nyomja meg a → gombot.**
Megjelenik az almenü.
- 3 Válassza ki a „Több üzemmód” opciót, majd nyomja meg az ENTER gombot.**
A képernyőn megjelenik a tételek kiválasztására szolgáló menü.

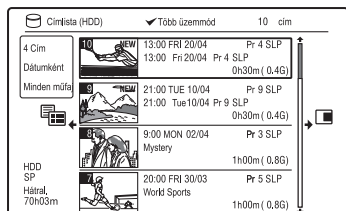

- 4 Válasszon egy tételt és nyomja meg az ENTER gombot.**

A kiválasztott tétel mellett lévő jelölőnégyzetbe jelölés kerül.

A jelölés eltávolításához nyomja meg ismét az ENTER gombot.

- 5 Ismétlje meg a 4. lépést a szerkeszteni kívánt tételek kiválasztásához.**
- 6 Ha végzett a tételek kiválasztásával, nyomja meg a → gombot.**
Megjelenik az almenü.
- 7 Válasszon ki egy opciót, majd nyomja meg az ENTER gombot.**

„Törlés”: a kiválasztott tételek törlése.

„Véd”: a kiválasztott tételek védelme. A „” jelenik meg a védett tétel mellett.

„Nem védett”: a tétel védelmének megszüntetése.

„Műfajváltás”: a tétel műfajának módosítása.

💡 Hasznos tanács

A többleteles „Több üzemmód” funkcióból a ➔ gomb megnyomásával és az „Egy üzemmódú” kiválasztásával léphet ki (tételválasztás közben).

A tétel egy részének törlése (A-B törlés)

HDD -RWVR -RVR

A tételek belül kiválaszthat egy részt (jelenetet), és törölheti azt. Ne feledje, hogy a tétel egy jelenetének törlése nem vonható vissza.

1 Az „Egy tétel törlése és szerkesztése” fejezet 2. lépése után válassza ki az „Szerkesztés” funkciót, és nyomja meg az ENTER gombot.

2 Válassza ki az „A-B törlés” opciót és nyomja meg az ENTER gombot.

Merevlemez esetén válassza ki a szerkesztési típust, és nyomja meg az ENTER gombot. A részleteket lásd a 58. oldalon. Megjelenik az A pont beállítására szolgáló képernyő és a tétel lejátszása megkezdődik.

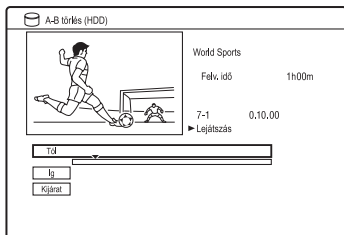

3 A ◀▶ vagy ▶ gombbal válassza ki az A pontot, majd nyomja meg a || gombot.

• Ha a tétel elejére szeretne ugrani, nyomja meg a ||, majd a ◀◀ gombot.

4 Válassza ki a „Töl” opciót és nyomja meg az ENTER gombot.

Megjelenik az A pont helyzete.

5 Nyomja meg a ▶ gombot.

6 A ◀▶ vagy ▶ gombbal válassza ki a B pontot, majd nyomja meg a || gombot.

7 Válassza ki az „Ig” opciót és nyomja meg az ENTER gombot.

Megjelenik a B pont helyzete.

8 Válassza ki az „Igen” opciót és nyomja meg az ENTER gombot.

A jelenet törlődik.

Kilépés az „A-B Törlés” funkcióból

Nyomja meg a ↶ RETURN gombot. Megjelenik a tételista.

💡 Hasznos tanács

A jelenet törlése után egy fejezetjel kerül beszurásra. A fejezetjel különálló fejezetekre bontja a tételt.

🔁 Megjegyzések

- A képből vagy a hangból pillanatnyi törés jelentkezhet azon a ponton, ahol a jelenetet kitorlölte.
- Előfordulhat, hogy öt másodpercnél rövidebb részek nem törölhetők.

Egy tétel kettéosztása (Megoszt.)

HDD -RWVR * -RVR *

Ha egy hosszú műsort szeretne lemezre másolni, de a képminőséget szeretné megőrizni, ossza fel a tételt több részre. A tétel felosztását nem lehet visszavonni.

* DVD-RW, DVD-R (VR formátumú) lemezeknél csak a lejátszási listát lehet kettéosztani.

1 Az „Egy tétel törlése és szerkesztése” fejezet 2. lépése után válassza ki a „Szerkesztés” funkciót, és nyomja meg az ENTER gombot.

2 Válassza ki a „Megoszt.” opciót és nyomja meg az ENTER gombot.

Merevlemez esetén válassza ki a szerkesztési típust, és nyomja meg az ENTER gombot. A részleteket lásd az 58. oldalon. Megjelenik az osztási pont beállítás képernyő.

A tétel lejátszása megkezdődik.

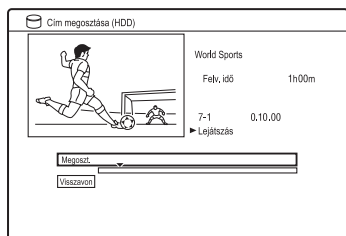

3 A ◀▶ vagy ▶ gombbal válassza ki az osztási pontot, majd nyomja meg a || gombot.

• Ha a tétel elejére szeretne ugrani, nyomja meg a ||, majd a ◀◀ gombot.

- 4 Nyomja meg az ENTER gombot.**
Merevlemez esetén a képernyőn megjelenik a jóváhagyást kérő üzenet.
- 5 Válassza ki az „Igen” opciót, majd nyomja meg az ENTER gombot (csak merevlemez esetén).**
A tétel kettéosztása megtörténik.

Egy fejezet törlése és szerkesztése

HDD **-RWVR** **-RVR**

A tételek belüli egyes fejezeteket önállóan is szerkesztheti. A DVD-RW, DVD-R (VR formátumú) lemez tartalmának az eredeti tartalom megváltoztatása nélkül történő szerkesztéséhez hozzon létre lejátszási listát (63. oldal).

- 1 Nyomja meg a TITLE LIST gombot.**
DVD-RW, DVD-R (VR formátumú) lemezek esetén kapcsoljon a megfelelő tételre (Eredeti vagy Lejátsz. lista), ha szükséges.
- 2 Válassza ki a szerkeszteni kívánt fejezetet tartalmazó tételt és nyomja meg a → gombot.**
Megjelenik az almenü.
- 3 Válassza ki a „Szerkesztés” opciót, majd nyomja meg az ENTER gombot.**
- 4 Válassza ki a „Fejezet szerkeszt.” opciót, majd nyomja meg az ENTER gombot.**
Merevlemez esetén válassza ki a szerkesztési típust, és nyomja meg az ENTER gombot. A részleteket lásd az 58. oldalon.
- 5 ki egy opciót, majd nyomja meg az ENTER gombot.**
A következő szerkesztési műveleteket végezheti el.
„Megoszt.”: a fejezet kettéosztása (62. oldal).
„Törlés/Áthelyezés”
• „Törlés”: a kiválasztott fejezet törlése (62. oldal).
• „Áthelyezés” (VR formátumú DVD-RW, DVD-R lemezek lejátszási listája esetén): a fejezetek lejátszási sorrendjének módosítása (64. oldal).
„Egyesítés”: két fejezet összevonása (62. oldal).

Fejezet kettéosztása (Megoszt.)

- 1 Az „Egy fejezet törlése és szerkesztése” rész 4. lépése után válassza ki a „Megoszt.” funkciót.

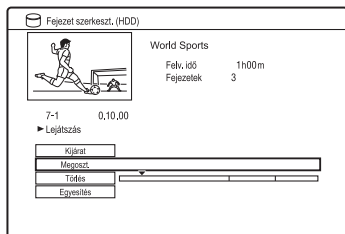

- 2 A \leftarrow/\rightarrow gombbal válasszon egy fejezetet.
- 3 A \leftarrow/\rightarrow vagy \triangleright gombbal válassza ki az osztási pontot, majd nyomja meg a \mathbf{II} gombot.
 - Ha a fejezet elejére szeretne ugrani, nyomja meg a \mathbf{II} , majd a $\mathbf{I}\leftarrow\leftarrow$ gombot.
- 4 Nyomja meg az ENTER gombot.
A fejezet kettéosztása megtörténik.

Fejezet törlése (Töröl)

- 1 Az „Egy fejezet törlése és szerkesztése” rész 4. lépése után válassza ki a „Töröl” funkciót.

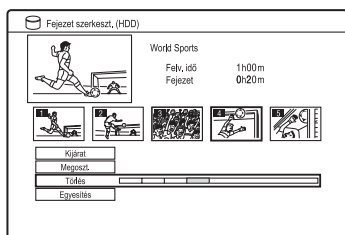

- 2 A \leftarrow/\rightarrow gombbal válassza ki a kívánt fejezet és nyomja meg az ENTER gombot.
- 3 (Csak lejátszási lista esetén) Válassza ki a „Töröl” opciót, és nyomja meg az ENTER gombot.
A képernyőn jóváhagyáskérés jelenik meg.
- 4 Válassza ki az „Igen” opciót, majd nyomja meg az ENTER gombot.
A fejezet törlődik.

Több fejezet összevonása (Egyesítés)

- 1 Az „Egy fejezet törlése és szerkesztése” rész 4. lépése után válassza ki az „Egyesítés” funkciót.

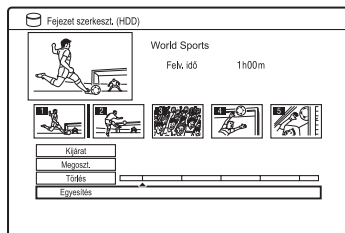

- 2 A \leftarrow/\rightarrow gombbal mozgassa a kijelítő kurzort és nyomja meg az ENTER gombot.
A kijelítő kurzor két oldalán lévő fejezetet összevonja a készülék.

Megjegyzés

A HDD-kamkorderről átmásolt önműködően létrehozott fejezetek nem fűzhetők össze.

Lejátszási lista létrehozása és szerkesztése

-RWVR -RVR

A lejátszási listák szerkesztése lehetővé teszi az eredeti felvételek megváltoztatása nélküli szerkesztést. Egy lejátszási lista legfeljebb 99 tételt tartalmazhat.

Megjegyzés

A lejátszási listák azon tételei, melyek „Egysz. másol” másolásvédelmi jellel vannak ellátva, nem másolhatók és nem helyezhetők át (131. oldal).

- 1** Nyomja meg a **TITLE LIST** gombot, majd váltson a **lejátszási listára**.
A lejátszási listára váltás részleteit lásd az 58. oldalon.
- 2** Nyomja meg a **→** gombot.
Megjelenik az almenü.
- 3** Válassza ki a „**Létrehozás**” opciót, majd nyomja meg az **ENTER** gombot.
Megjelennek a tétellista eredeti tételei.
- 4** Válassza ki a **lejátszási listára felvenni kívánt tételt**, és nyomja meg az **ENTER** gombot.
A tétel felkerül a lejátszási listára.
- 5** További tételek hozzáadásához ismétlje meg a **3. és 4. lépést**.

A lejátszási lista egy tételének áthelyezése (Áthelyezés)

- 1** Nyomja meg a **TITLE LIST** gombot, majd váltson a **lejátszási listára**.
A lejátszási listára váltás részleteit lásd az 58. oldalon.
- 2** Válasszon ki egy tételt a **lejátszási listából**, majd nyomja meg a **→** gombot.
Megjelenik az almenü.
- 3** Válassza ki a „**Szerkesztés**” opciót, majd nyomja meg az **ENTER** gombot.

- 4** Válassza ki az „**Áthelyezés**” opciót és nyomja meg az **ENTER** gombot.

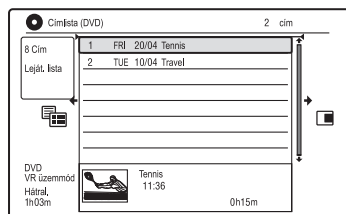

- 5** A **↑/↓** gombbal jelölje ki a tétel új helyét és nyomja meg az **ENTER** gombot. A tétel áthelyeződik az új helyre.
 - További tételek áthelyezéséhez ismételje a fenti műveletsort a **2. lépéstől**.

A lejátszási lista több tételének összevonása (Egyesítés)

- 1** Nyomja meg a **TITLE LIST** gombot, majd váltson a **lejátszási listára**.
A lejátszási listára váltás részleteit lásd az 58. oldalon.
- 2** Válasszon ki egy tételt a **lejátszási listából**, majd nyomja meg a **→** gombot.
Megjelenik az almenü.
- 3** Válassza ki a „**Szerkesztés**” opciót, majd nyomja meg az **ENTER** gombot.
- 4** Válassza ki az „**Egyesítés**” opciót, majd nyomja meg az **ENTER** gombot.

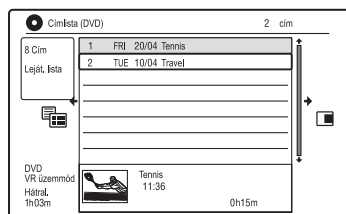

- 5** Válassza ki az **összevonni kívánt tételt**, majd nyomja meg az **ENTER** gombot.
- 6** Válassza ki az „**Igen**” opciót és nyomja meg az **ENTER** gombot.
A két tétel összevonásra kerül.

A lejátszási lista egy tételének kettéosztása (Megoszt.)

A lejátszás lista kiválasztott tételét kettéoszthatja. A művelet lépéseit lásd a 60. oldalon.

Egy fejezet áthelyezése (Áthelyezés)

- 1** Nyomja meg a **TITLE LIST** gombot, majd váltson a **lejátszási listára**.
A lejátszási listára váltás részleteit lásd az 58. oldalon.
- 2** Válassza ki a szerkeszteni kívánt fejezetet tartalmazó lejátszási listát, majd nyomja meg a **→** gombot.
Megjelenik az almenü.
- 3** Válassza ki az „Szerkeszt” opciót, majd nyomja meg az **ENTER** gombot.
- 4** Válassza ki a „Fejezet szerk.” opciót, majd nyomja meg az **ENTER** gombot.
- 5** Válassza ki a „Törlés/Áthelyezés” opciót.

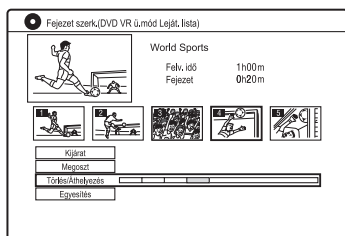

- 6** A **←/→** gombbal válasszon ki egy fejezetet, majd nyomja meg az **ENTER** gombot.
- 7** Válassza ki az „Áthelyezés” opciót, majd nyomja meg az **ENTER** gombot.
- 8** Válassza ki a fejezet új helyét a **←/→** gombbal, majd nyomja meg az **ENTER** gombot.

A fejezet áthelyezése megtörténik.

Mielőtt megkezdí az átmásolást

Ebben a fejezetben az „átmásolás” művelet „a belső merevlemezre (HDD) felvett tétel átmásolása egy másik lemezre, vagy fordítva” értelemben szerepel. A HDD/DVD DUB gombbal a lejátszási lista egy tételét átmásolhatja (lásd a „HDD/DVD átmásolás” részt a 66. oldalon) vagy egyszerre több tételt is átmásolhat (lásd az „Átmásolás a másolási lista használatával” című részt a 66. oldalon). Biztonsági másolatot is készíthet egy DVD-lemezről (lásd a „Biztonsági lemez készítése (Lemez másolás)” című részt a 69. oldalon). A művelet megkezdése előtt olvassa el a következő tudnivalókat, melyek mindegyik átmásolási műveletre vonatkoznak.

Mielőtt megkezdí az átmásolást...

- HDD-re (ha a „Felvétel” menü „HDD felv. Formátum” menüpontjában a „Videó üzemmód be” beállítást választotta), DVD+RW, DVD-RW (videó formátumú), DVD+R vagy DVD-R (videó formátumú) lemezre nem tudja az elsődleges és a másodlagos hangsávot egyszerre felvenni. Kétnyelvű műsorok esetén az „Audio Be” menü „Kétnyelvű felvétel” menüpontjában válassza ki az „A/B” (alapértelmezett) vagy a „B/J” beállítást (107. oldal). A HDD felvételi formátumról a 111. oldalon olvashat.
- A készülék a tételnevet is átmásolja a felvételi forrásról. HDD-ről DVD+RW, DVD-RW (videó formátumú), DVD+R, DVD-R (videó formátumú) lemezre történő átmásolás esetén azonban csak legfeljebb 40 karaktert másol át a felvevő.
- A felvevő megőrzi a felvételi forrás fejezetjeleit. A fejezetjelek helye azonban kissé eltérhet az eredetitől. A felvételi forrás fejezetjeleit azonban nem őrzi meg a felvevő, ha DVD-RW, DVD-R (videó formátumú), DVD+RW vagy DVD+R lemezre normál sebességgel másol. A fejezetjelek elhelyezése önműködően történik, a „Felvétel” menü „Autom. fej. (Videó)” és „Autom. fej. (DVD+R, DVD+RW)” beállításának megfelelően (110. oldal).

- A felvételi forrás „Vázlat beáll.” beállítását indexkép jelzőként másolja át a felvevő (kivéve, ha DVD+RW, DVD-RW (videó formátumú), DVD+R, DVD-R (videó formátumú) lemezről másol). Az indexkép jelző helye kissé eltérhet az eredetitől.

🔔 Hasznos tanács

Ha egy lejátszási lista tételt másol át, a tétel eredeti tételként kerül felvételre.

🔍 Megjegyzések

- Átmásolás közben nem tud felvételt készíteni.
- Ha az átmásolt lemezt egy másik DVD-készülékkel szeretné lejátszani, a lemezt le kell zárnia (39., 67. oldal).
- DVD VIDEO lemezek műsorát nem lehet átmásolni a HDD-re.
- A több képarányt is tartalmazó tételeket a HDD/DVD DUB gombbal nem lehet átmásolni DVD+RW, DVD+R, DVD-RW, DVD-R (videó formátumú) lemezre.
- A 8 óránál hosszabb tételeket nem lehet átmásolni egyrétegű DVD+RW, DVD+R lemezre.
- A kis felbontású (SEP – LP üzemmódok) 16:9 méretű tételeket nem lehet átmásolni DVD+RW, DVD+R, DVD-RW, DVD-R (videó formátumú) lemezre.
- A Dolby Digital 5.1-csatornás hangot tartalmazó tételek hangja normál sebességű másolóskor („Valós idő” átmásolás) átalakul 2-csatornásra.
- Az „Áthelyezés” funkció részleteit lásd a 131. oldalon.

HDD, DVD átmásolás



Az éppen lejátszott tételt a HDD/DVD DUB gomb megnyomásával azonnal átmásolhatja. Lezárt DVD-RW, DVD-R (videó formátumú) lemezek műsorát is átmásolhatja a merevlemezre.

1 Indítsa el egy tétel lejátszását.

A tétel lejátszását lásd a „Lejátszás” fejezetben (49. oldal).

2 Nyomja meg a HDD/DVD DUB gombot.

A felvevő megkezdí az éppen lejátszott tétel átmásolását az elejétől kezdve. Ha az átmásolás befejezését követően 20 percig nem használja a felvevőt, a készülék önműködően kikapcsol.

Az átmásolás leállítás

Tartsa nyomva legalább 1 másodpercig a HDD/DVD DUB gombot. Ha az átmásolási („Áthelyezés”) művelet félbeszakítja, a tétel részben sem helyeződik át a kijelölt célhelyre. Ne feledje azonban, hogy DVD+R, DVD-R lemezek esetében ez a művelet a szabad lemezerület csökkenésével jár.

Az átmásolási módról

A merevlemezben lévő tételek lemezeire másolása nagysebességgel történik („Nagy sebességű” átmásolás). A lemezen lévő tételek HDD-re másolása normál sebességgel történik („Valós idő” átmásolás).

A „Nagy sebességű” átmásoláshoz szükséges legrövidebb időt lásd a 131. oldalán.

A felvételi mód átalakítása (csak lemezeiről merevlemezre történő másolás esetén)

Az 1. lépés előtt válassza ki a kívánt felvételi módot a REC MODE gombbal.

Megjegyzés

Az alábbi esetekben a HDD/DVD DUB gomb nem használható. Ilyenkor az átmásoláshoz használja a másolási listát (66. oldal).

- Ha MN6 vagy ennél hosszabb idejű módban felvett tételt másol át DVD+RW, DVD+R lemeze.
- Ha HQ+ módban felvett tételt másol át DVD-lemeze.

Átmásolás a másolási lista használatával



A másolási lista segítségével kiválaszthatja az átmásolni kívánt tételeket. Átmásolás előtt a tételeket az eredeti (forrás) tételek módosítása nélkül szerkesztheti.

1 Nyomja meg a SYSTEM MENU gombot.

Megjelenik a rendszermenü.

2 Válassza ki a „Másolás” opciót, és nyomja meg az ENTER gombot.

3 Válassza ki a másolási irányt és nyomja meg az ENTER gombot.

Ha merevlemezről lemezeire szeretne másolni, válassza a „HDD → DVD” opciót.

Ha lemezeiről szeretne merevlemezre másolni, válassza a „DVD/CD → HDD” opciót.

4 Válassza ki a „Készítsen új Másolási listát” funkciót és nyomja meg az ENTER gombot.

Megjelenik a másolási lista.

- Ha korábban már mentett egy másolási listát, és szeretné azt folytatni, válassza ki a „Készítsen új másolási listát” opciót és folytassa a 7. lépéssel.

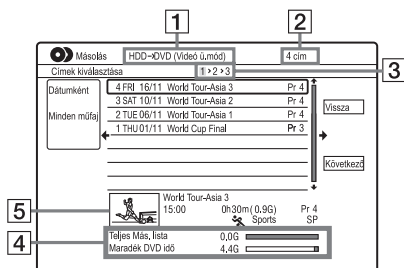

1 Az átmásolás iránya

2 Az átmásolandó tételek száma

- 3 Másolási művelet száma
1-es kijelzés: válassza ki a másolandó tételt (lásd a „Címek kiválasztása” kijelzést).
2-es kijelzés: szerkessze a tételt (lásd a „Cím szerkesztése” kijelzést).
3-as kijelzés: hagyja jóvá a beállításokat és indítsa el az átmásolást („Másolás indítása” kijelzés).
- 4 A kiválasztott tételek mérete és a céllemez szabad tárterülete (megközelítő érték).
- 5 A kiválasztott tétel indexképe

5 Válasszon egy tételt és nyomja meg az ENTER gombot.

A kiválasztott tétel színe megváltozik. Ha a 3. lépésben a „HDD → DVD” irányt választotta, módosíthatja a tételek sorrendjét vagy műfaj szerint kereshet a tételek között (lásd „3. A felvett műsor lejátszása (Címlista)” részt (33. oldal)).

6 Az 5. lépés ismétlésével válassza ki az átmásolni kívánt tételeket a kívánt sorrendben.

7 A → gombbal válassza ki a „Következő” opciót és nyomja meg az ENTER gombot.

Megjelenik a „Cím szerkesztés” kijelzés.

A szerkesztés részleteit lásd „A másolási lista tételeinek szerkesztése” részben (68. oldal).

8 A → gombbal válassza ki a „Következő” opciót és nyomja meg az ENTER gombot.

Megjelenik a „Másolás indítása” kijelzés.

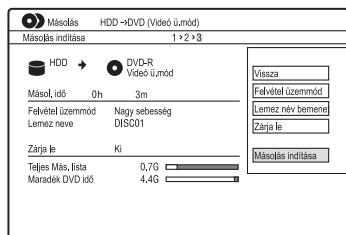

9 A ↑/↓ gombbal válasszon egy opciót és nyomja meg az ENTER gombot.

A választási lehetőségek a másolási iránytól és a lemeztípustól függően eltérhetnek. „Felvétel üzemmód”: az összes tétel átmásolási módjának megváltoztatása a ↑/↓ gombbal (128. oldal).

„Lemez név bemenet”: a lemeznév módosítása (37. oldal).

„Zárja le”: válassza az „Igen” opciót, ha átmásolás után önműködően szeretné lezárni a lemezt (csak DVD-RW, DVD-R (videó formátum) vagy DVD+R).

10 Válassza ki a „Másolás indítása” opciót és nyomja meg az ENTER gombot.

Ha a 9. lépésben a „Zárja le” funkció „Igen” beállítását választotta, válasszon egy menüstílust és nyomja meg az ENTER gombot.

Ha az átmásolás befejezését követően 20 percig nem használja a felvevőt, a készülék önműködően kikapcsol.

Az átmásolás leállítás

Tartsa nyomva legalább 1 másodpercig a HDD/DVD DUB gombot.

Ha az átmásolást (Áthelyezés) a befejezés előtt megszakítja, a tétel egyetlen részlete sem kerül áthelyezésre a célforrásra. A DVD+R, DVD-R lemezek szabad területe azonban csökkeni fog.

Az átmásolási módról

A nagysebességgel másolható („Nagy sebességű” átmásolási tételek mellett a „Ⓞ” kijelzés látható a „Cím szerkesztése” képernyőn. Az alábbi tételek átmásolása normál sebességgel („Valós idő” átmásolás) történik.

- Elsődleges és másodlagos hangot is tartalmazó tételek (kivéve a DVD-RW, DVD-R (VR formátumú) lemezeket).
- Több képarányt (4:3, 16:9 stb.) tartalmazó tételek (kivéve a DVD-RW, DVD-R (VR formátumú) lemezeket).
- A DVD+RW, DVD-RW (videó formátumú), DVD+R, DVD-R (videó formátumú) lemezek felvett tételek.

A „Nagy sebességű” átmásoláshoz szükséges legrövidebb időt lásd a 131. oldalon.

A másolási lista tételeinek szerkesztése

- 1 Végezze el az „Átmásolás a másolási lista használatával” fejezet 1–7. lépéseit (66. oldal).
Megjelenik a „Cím szerkesztése” képernyő.

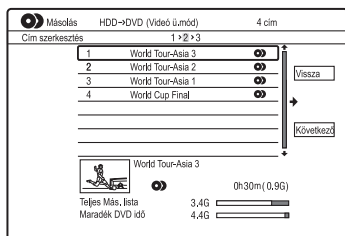

- 2 Válassza ki a szerkeszteni kívánt tételt és nyomja meg az ENTER gombot.
Megjelenik az almenü.

- 3 Válasszon ki egy opciót, majd nyomja meg az ENTER gombot.

A választási lehetőségek a másolási iránytól és a lemeztípustól függően eltérhetnek.

„Törlés”: a kiválasztott tétel törlése.

„Cím neve”: tétel elnevezése vagy átnevezése (37. oldal).

„A-B törlés”: a tétel egy részletének törlése (60. oldal).

„Áthelyez”: a tételek sorrendjének módosítása (63. oldal).

„Megtekint”: a tétel tartalmának ellenőrzése.

„Megoszt.”: a tétel kettéosztása (60. oldal).

„Egyesítés”: két tétel összevonása (63. oldal).

„Fejezet szerkeszt.”: fejezetek szerkesztése (61. oldal).

„Vázlat beáll.”: a tétellistában megjelenő indexkép megváltoztatása (35. oldal).

„Felvétel üzemmód”: az átmásolási minőség beállítása.

„Kétnyelvű”: kétnyelvű műsorok másolási módjának beállítása.

„Megszakítás”: kilépés az almenüből.

- 4 Az összes tétel szerkesztéséhez ismételje a 2. és 3. lépést.

- 5 A szerkesztett tételek átmásolásához hajtsa végre az „Átmásolás a másolási lista használatával” című rész (66. oldal) 8. lépését.

Megjegyzések

- Átmásolás után a másolási lista a memóriában marad. A meglévő lista módosításához a 4. lépésben válassza a „Folyt. az előző Más. lista haszn.” opciót. A másolási lista törlődik, ha:
 - módosítja a „Bemeneti jelrendszer” menüpont beállítását az „Alap” menüben (101. oldal),
 - törli a felvevő memóriáját (124. oldal),
 - kinyitja a lemeztálcát (kivéve, ha HDD-ről másol),
 - a lemez tételeit szerkeszti (kivéve, ha merevlemezről másol),
 - a tételista Eredeti vagy Lejárt. Lista opciót kiválasztja (csak ha VR formátumú DVD-RW, DVD-R lemezzel másol),
 - lezárja a lemezt.
- DVD+RW, DVD-RW (videó formátumú), DVD+R, DVD-R (videó formátumú) lemezező történő másolásnál a szerkesztésből visszamaradó maradványképek fordulhatnak elő.
- A lezárási művelet megszakad, ha időzített felvétel kezdődik (még akkor is, ha a 9. lépésben a „Zárja le” funkció „Igen” beállítását választotta).

Biztonsági lemez készítése (Lemez másolás)

+RW -RWVideo +R -RVideo

Egy lezárt DVD+RW, DVD+R vagy DVD-RW, DVD-R (videó formátumú) lemezzel másolatot készíthet egy írható DVD+RW, DVD-RW lemezre vagy üres DVD+R, DVD-R lemezre, a merevlemezen keresztül.

Megjegyzés

Lezártan lemezzel nem lehet biztonsági másolatot készíteni.

1 Nyomja meg a SYSTEM MENU gombot.
Megjelenik a rendszermenü.

2 Válassza ki a „Másolás” opciót, majd nyomja meg az ENTER gombot.

3 Válassza ki a „Lemez másolás” menüpontot és nyomja meg az ENTER gombot.

4 Válassza ki az „Új DVD biztonsági mentést indít” funkciót és nyomja meg az ENTER gombot.

- Ha korábban már készített biztonsági másolatot a merevlemezre, válassza az „Adatok írásának folytatása” opciót és ugorjon a 7. lépésre.

5 Helyezze be az archiválandó DVD-lemezt.

6 Válassza ki az „Indítás” funkciót és nyomja meg az ENTER gombot.

A felvevő a DVD tartalmát átmásolja a merevlemezre.

7 Nyomja meg a  (nyit/zár) gombot, vegye ki a forrás DVD-lemezt és helyezzen be egy írható DVD+RW, DVD-RW lemezt vagy egy üres DVD+R, DVD-R lemezt.

Ha DVD+RW, DVD+R lemezzel szeretne biztonsági másolatot készíteni, helyezzen be egy írható DVD+RW lemezt vagy egy üres DVD+R lemezt. Ha DVD-RW, DVD-R lemezzel szeretne biztonsági másolatot készíteni, helyezzen be egy írható DVD-RW lemezt vagy egy üres DVD-R lemezt.

8 Válassza ki az „Indítás” funkciót és nyomja meg az ENTER gombot.

A felvevő „Nagy sebességű” másolással lemezre írja a 6. lépésben merevlemezre kiírt tartalmat.

9 Válassza ki a „Visszavon” opciót és nyomja meg az ENTER gombot.

A lemezt önműködően lezárja a felvevő.

- Ha további másolatokat kíván készíteni, cserélje ki a lemezt, válassza ki az „Indítás” opciót és nyomja meg az ENTER gombot.

10 Válassza ki az „Igen” vagy a „Nem” opciót és nyomja meg az ENTER gombot.

Ha törölni szeretné a biztonsági másolatot a merevlemezről, válassza az „Igen” opciót.

Ha később még szeretne további másolatokat készíteni, válassza a „Nem” opciót.

Ha az átmásolás befejezését követően 20 percig nem használja a felvevőt, a készülék önműködően kikapcsol.

A másolási információk megjelenítése

Másolás közben nyomja meg a DISPLAY gombot.

A DVD archiválás leállítását átmásolás közben

Tartsa nyomva legalább 1 másodpercig a HDD/DVD DUB gombot.

Ha törölni szeretné a biztonsági másolatot a merevlemezről

1 A 4. lépésben válassza az „A Lemez másolási adatainak törlése” opciót és nyomja meg az ENTER gombot.

A képernyőn jóváhagyáskérés jelenik meg.

2 Válassza ki az „Igen” opciót és nyomja meg az ENTER gombot.

Megjegyzések

- Ha a 8. lépésben megszakítja a DVD+R, DVD-R lemezre másolást, a lemezt többé nem lehet lejátszani és nem lehet rá felvenni. A DVD+RW, DVD-RW lemez újraformázás után ismét felhasználható.
- Nem készíthető biztonsági másolat DVD+R DL, DVD-R DL lemezzel.
- A lemez felvételi minőségétől vagy fizikai állapótól, illetve a felvevőeszköz és a felvevő szoftver jellemzőitől függően előfordulhat, hogy a „DVD Backup” funkció nem használható.

Mielőtt megkezdí a HDD-kamkorder átmásolást

Az előlapon található USB csatlakozó segítségével átmásolhatja a Sony HDD-kamkorder tartalmát a felvevő merevlemezére.

Kétféle módon másolhat a HDD-kamkorderről:

- egygombos másolás (Folytatásos másolás),
 - másolás a képernyőmenü segítségével (folytatásos másolás, teljes másolás).
- Olvassa el az „Előkészületek a HDD-kamkorder átmásoláshoz” szakaszt, majd folytassa az átmásolást ismertető résszel.

🔧 Hasznos Tanácsok

- Ha a LINE IN aljzaton keresztül szeretné átmásolni, olvassa el a „Felvétel külső készülékről” fejezetet (47. oldal).
- Ha a HDD-kamkorder tartalmát egy DVD-lemezre szeretné másolni, akkor először másolja át a tartalmat a felvevő merevlemezére, majd ott módosítsa a címet és másolja át egy DVD-lemezre.
- Ha megszakítja a másolást, illetve ha a felvevő merevlemezén elfogy az szabad hely, akkor a már felmásolt részek megmaradnak a felvevőn.
- A HDD-kamkorderre 5.1-csatornás Dolby Digital hanggal rögzített anyagok ugyanabban a formátumban, minőségvesztés nélkül átmásolhatóak a felvevőre.

🔧 Megjegyzések

- HDD-kamkorderről történő másolás közben az időzített felvétel és egyéb funkciók nem működnek.
- Csak a 2008 áprilisában megjelent Sony HDD SD (normál felbontású) kamkorder támogatott.
- A felvevő nem támogatja az AVCHD formátumot (HD (nagyfelbontású) képminőség). Csak MPEG-2 formátumú (SD (normál felbontású)) képeket tud másolni.
- Ha a HDD-kamkorder mozgó-, és állóképeket is tartalmaz, akkor csak a mozgóképek másolhatóak át a felvevőre.
- A HDD-kamkorderen készített lejártszási lista nem másolható át a felvevőre.
- HDD-kamkorderről történő másolásnál a felvételi mód nem állítható be.
- HDD-kamkorderről átmásoláskor a felvevő felismeri az eredeti rögzítési dátumot és időt és azt használja. Ha a HDD-kamkorder órája rosszul van beállítva, akkor elképzelhető, hogy a felvevő nem másolja át a tartalmat megfelelően. Felvétel előtt állítsa be pontosan a HDD-kamkorder óráját.
- Másolás közben a HDD-kamkorder képe nem látható.
- A HDD-kamkorder memóriájában lévő dátum, idő, vagy egyéb adatokat nem lehet a felvevőre átmásolni.
- Ha a HDD-kamkorderrel nagyfelbontásban rögzített anyagot másol a felvevőre, akkor előfordulhat, hogy a másolás hosszabb ideig tart, mint a felvétel.
- A felvevőn és a HDD-kamkorderen azonos színrendszert válasszon ki.

Hogyan jönnek létre a tételek és a fejezetek?

Átmásolási közben a felvevő tételekre bontja az átmásolt tartalmat, a felvételi időpont alapján. Ha a dátum a következő napra változik a felvétel közben, akkor a felvételt a kezdési naphoz tartozó tételbe kerül.

A felvevő fejezetekre osztja a tételt. A HDD-kamkorder minden felvételi egysége egy fejezet lesz.

🔧 Hasznos Tanács

A tételek elnevezése önműködően „USB *** (az első felvételi egység kezdési időpontja)” lesz.

🔧 Megjegyzés

Az átmásolt tartalom a következő esetekben akkor is tételekre lesz osztva, ha azonos napon készültek:

- ha a teljes felvételi időtartam meghaladja a 12 órát,
- ha a jelenetek száma meghaladja a 99-et.

Előkészületek a HDD-kamkorder átmásolásához

Csatlakoztassa a HDD-kamkorder a felvevő USB aljzatához.

A csatlakoztatás előtt olvassa el a HDD-kamkorderhez mellékelt kezelési útmutatót is.

1 Kapcsolja be a HDD-kamkordert és a felvevőt.

2 Csatlakoztassa a kamkordert az előlapon található USB aljzathoz.

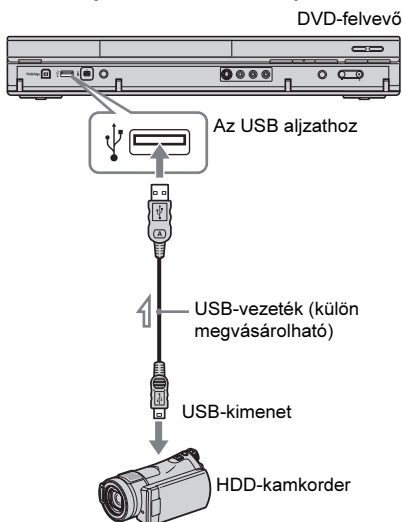

↙ : jeláramlás iránya

3 Állítsa a HDD-kamkordert USB csatlakozás üzemmódba (példa: „COMPUTER” vagy „USB CONNECT”).

A részleteket lásd a HDD-kamkorder kezelési útmutatójában.

Megjegyzések

- A HDD-kamkordert közvetlenül a felvevőhöz csatlakoztassa.
- Másolás közben ne húzza ki az USB-vezetékét.
- Ha az előlapon található USB aljzat bemenőjele vagy a felvevő működése nem megfelelő a HDD-kamkorder használatakor, csatlakoztassa a kamkorder a felvevő LINE IN aljzatához, és kövesse a „Felvétel külső készülékről” fejezetben (47. oldal) található útmutatót.
- A felvevő akár 10 HDD-kamkorder felvételi dátum-, és időinformációit képes felismerni és tárolni. Ha 11, vagy több HDD-kamkorder csatlakoztat a felvevőhöz, akkor az egygombos másolás és az „Incremental dubbing” funkció nem fog megfelelően működni.

A csatlakoztatott USB-eszköz újraindítása

Válassza ki az „USB” menüpont „USB-eszköz újraindít” funkcióját a „2. Opciók” menüben (117. oldal).

Egygombos átmásolás a HDD-kamkorderről (ONE-TOUCH DUB)

HDD

A HDD-kamkorder tartalmát egyszerűen átmásolhatja a felvevő merevlemezére, a felvevőn található ONE-TOUCH DUB gomb megnyomásával.

Amikor az első alkalommal másol a HDD-kamkorderről, akkor az összes adat átmásolásra kerül a felvevőre. A következő alkalommal már csak az új, még át nem másolt tartalmak kerülnek átmásolásra.

Kövesse az „Előkészületek a HDD-kamkorder átmásolásához” című fejezet 1–3. lépéseit (71. oldal), majd nyomja meg a felvevő ONE-TOUCH DUB gombját.

A felvevő elkezdí átmásolni a HDD-kamkorder tartalmát a felvevő HDD téteallistájába.

Ha az átmásolás befejezését követően 20 percig nem használja a felvevőt, a készülék önműködően kikapcsol.

Az átmásolás megállítása

Tartsa nyomva legalább 3 másodpercig a ■ REC STOP gombot.

Ne feledje, hogy a másolás megállítása igénybe vehet néhány másodpercet.

☞ Megjegyzések

- A HDD-kamkorderen található egygombos másolás gomb nem működik a felvevővel.
- Egygombos másolásnál a már egyszer a felvevőre másolt tartalmat nem lehet újra felmásolni, akkor sem, ha közben letörölte a felvevőről. Ha ugyanazt a tartalmat szeretné még egyszer felmásolni a felvevőre, akkor másolja át a HDD-kamkorder teljes tartalmát (részleteket lásd a „Másolás HDD-kamkorderről a képernyőmenüvel (HDD-Cam Dubbing)” fejezetben (72. oldal)).
- Az átmásolt tartalmak adatai törlődnek a felvevő memóriájának törlésekor (124. oldal).
- Ha egy digitális videokamera az USB aljzaton és a DV aljzaton is csatlakoztatva van, akkor az egygombos másolás az USB aljzaton keresztül hajtódik végre.

Átmásolás a HDD-kamkorderről a képernyőmenüvel (HDD-Cam Dubbing)

HDD

A HDD-kamkorderének tartalmát a képernyőmenü segítségével is átmásolhatja a felvevő merevlemezére.

Kétféle módon másolhat a HDD-kamkorderről.

• Folytatásos másolás

A felvevő önműködően érzékeli a csatlakoztatott HDD-kamkorderen rögzített tartalmat, és a másolást az utoljára átmásolt tartalom után következővel kezd el, ha van már korábban átmásolt felvétel.

• Teljes másolás

A felvevő a HDD-kamkorder teljes tartalmát átmásolja, beleértve a már korábban átmásoltakat is.

- 1 Hajtsa végre az „Előkészületek a HDD-kamkorder átmásolásához” fejezet 1–3. lépéseit (71. oldal)**
- 2 Nyomja meg a SYSTEM MENU gombot.**
Megjelenik a rendszermenü.
- 3 Válassza ki a „HDD-Cam/DV” opciót és nyomja meg az ENTER gombot.**
- 4 Válassza ki a „HDD-Cam Dubbing” opciót és nyomja meg az ENTER gombot.**
- 5 Válassza ki az „Incremental Dubbing” vagy a „Full Dubbing” opciót és nyomja meg az ENTER gombot.**

Csak az új tartalmak másolásához válassza az „Incremental Dubbing” opciót.

A HDD-kamkorder teljes tartalmának másolásához válassza a „Full Dubbing” opciót.

A képernyőn megjelenik a jóváhagyáskérés.

6 Válassza ki az „Igen” opciót és nyomja meg az ENTER gombot.

A felvevő elkezdje átmásolni a HDD-kamkorder tartalmát a felvevő HDD tétellistájába.

Ha az átmásolás befejezését követően 20 percig nem használja a felvevőt, a készülék önműködően kikapcsol.

Az átmásolás megállítása

Tartsa nyomva legalább 3 másodpercig a

■ REC STOP gombot, vagy válassza ki a „Kijárat” opciót a 6. lépésben és nyomja meg az ENTER gombot.

🔄 Megjegyzés

Egygombos másolásnál a már egyszer a felvevőre másolt tartalmat nem lehet újra felmásolni, akkor sem, ha utána törölte a felvevőről. Csak az újonnan felvett tartalmat tudja másolni.

Átmásolás DV-kamkorderről

Mielőtt megkezdí a DV-kamkorder átmásolást

Ez a fejezet az előlapon lévő DV IN aljzaton keresztül, DV-kamkorderről történő átmásolást mutatja be. Ha a LINE IN aljzaton keresztül szeretne átmásolni, olvassa el a „Felvétel külső készülékről” fejezetet (47. oldal).

A felvevő DV IN aljzata megfelel az i.LINK szabványoknak.

Olvassa el az „Előkészületek a DV-kamkorder átmásolásához” szakaszt, majd folytassa az átmásolást ismertető résszel. További részleteket az i.LINK-ről „Az i.LINK” fejezetben (135. oldal) olvashat.

Hogyan jönnek létre a fejezetek?

A merevlemezre vagy DVD-re másolt tartalmak egyetlen tételt alkotnak. Ez a tétel több fejezetből áll. Merevlemezre vagy DVD-RW, DVD-R (VR formátumú) lemezre történő másolásnál, ha a „Felvétel” menüben az „Auto Fejezet (HDD/VR)” menüpont beállítása „Be” (110. oldal), a kazetta minden felvételi egysége különálló fejezet lesz a lemezen. Más lemeztípusoknál a felvevő a „Felvétel” menü „Auto Fejezet (Video)” vagy „Auto Fejezet (DVD+R, DVD+RW)” beállításának megfelelően bontja fejezetekre a tételt (110. oldal).

Előkészületek a DV-kamkorder átmásolásához

A felvevő DV IN aljzatához DV-kamkorder csatlakoztatható, és a DV, Digital8 formátumú kazetta tartalmát szerkesztheti vagy felvehet arról. A művelet nagyon egyszerű, mert a felvevő önműködően előrecsévéli és visszacsévéli a kazettát – Önnek semmit sem kell tennie a DV-kamkorderrel.

A csatlakoztatás előtt olvassa el a DV-kamkorderhez mellékelt kezelési útmutatót is.

Hasznos tanács

Ha a lemez anyagát a későbbiekben szerkeszteni akarja, a DV IN aljzaton keresztül DVD-RW, DVD-R (VR formátumú) lemezre vagy merevlemezre másolja.

Megjegyzés

- DV-kamkorderről átmásolás közben nem lehet egyéb felvételeket készíteni.
- A DV IN aljzat csak bemeneti aljzat, jeleket nem továbbít.
- A DV IN aljzaton nem használhatja, ha:
 - az előlapon található DV IN aljzat bemenő jele vagy a felvevő működése nem megfelelő digitális videokamkorder használatkor (lásd „Az i.LINK” fejezetet, 135. oldal). Csatlakoztassa a kamerát a felvevő LINE IN aljzatához és kövesse a „Felvétel külső készülékről” fejezet (47. oldal) útmutatását.
 - a bemenőjel nem DVC-SD formátumú. Ne csatlakoztasson a felvevőhöz MICRO MV formátumú digitális kamkorder, még akkor sem, ha az rendelkezik i.LINK aljzattal.
 - a kazettán lévő műsor olyan másolásvédelmi jeleket tartalmaz, melyek korlátozzák a felvételt.
- Ha a DV-kamkorderről átmásolt DVD-lemezt másik DVD-készülékkel kívánja lejátszani, akkor a lemezt le kell zárnia (39. oldal).
- Válassza ki ugyanazt a színszabványt a felvevőn és a DV-kamkorderen (101. oldal).

Csatlakoztatás

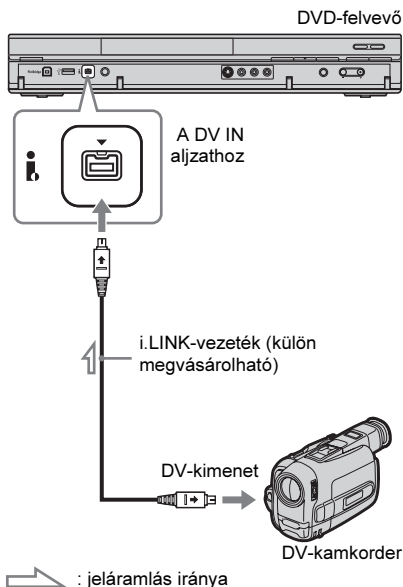

1 Nyomja meg a HDD vagy a DVD gombot a felvételi cél kiválasztásához.

Ha a DVD-t választja, helyezzen be egy írható lemezt (lásd az „1. Lemez behelyezése” fejezetet (31. oldal)).

2 Helyezze be a másolni kívánt DV/Digital8 formátumú kazettát a DV-kamkorderbe.

A DV-kamkordernek lejátszási módban kell működni ahhoz, hogy a felvevő felvenni, illetve szerkeszteni tudjon.

3 Nyomja meg a távvezérlőn lévő REC MODE gombot többször egymás után a felvételi mód kiválasztásához.

A felvételi mód a következőképpen változik:

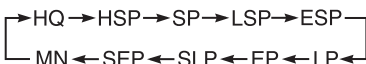

A felvételi módokról bővebben a 128. oldalon olvashat. Kézi vezérlésű felvételi mód nem választható ki.

4 Válassza ki a „Külső hang” menüpont megfelelő beállítását az „Audio Be” menüben (106. oldal).

5 Válassza ki a „DV Bemenet” menüpont megfelelő beállítását az „Audio Be” menüben (106. oldal).

A készülék készen áll az átmásolásra. Válassza ki a következő oldalakon található átmásolási módszerek valamelyikét.

☞ Megjegyzések

- A felvevőhöz csak egy digitális videokészülék csatlakoztatható.
- A felvevőt más készülékről vagy egy másik, azonos kategóriába tartozó felvevőről nem vezérelheti.
- A kazetta memóriájában lévő dátumot, időt és egyéb tartalmat nem másolhatja át.
- Ha olyan DV, Digital8 formátumú kazettáról vesz fel, amelyen több mintavételi frekvenciával (48 kHz, 44,1 kHz vagy 32 kHz) felvett hangsáv található, a mintavételi frekvencia váltópontjának lejátszásakor nem hallható hang vagy természetellenes hang keletkezik.
- Ha a felvevő „Auto Chapter” funkcióját (74. oldal) szeretné használni, ügyeljen arra, hogy a digitális kamkorder órája pontosan legyen beállítva a felvételkor.
- A felvett képet rövid időre befolyásolhatja, vagy a tétel kezdő- és végpontja módosulhat, ha a DV, Digital8 kazettával kapcsolatban fennáll az alábbi feltételek valamelyike. Ebben az esetben csatlakoztassa a DV-kamkorder a LINE IN aljzatba és kövesse a „Felvétel külső készülékről” fejezet utasításait (47. oldal).
 - Ha a szalagon üres rész van a felvételt tartalmazó részek között.
 - Ha a szalag időközében sorrendbeli eltérések vannak.
 - Ha a szalagon található kép mérete vagy felvételi módja változik.
- Ha a felvevőn a DV-kazettán lévő műsortól eltérő színrendszer van beállítva, a készülék üres vagy fekete képernyőt másol át. Az „Alap” menü „Bemeneti Jelrendszer” menüpontjában válassza ki a DV-kazetta műsorának színrendszerével azonos színrendszert (101. oldal).

DV, Digital8 formátumú kazetta lejátszása

Átmásolás előtt ellenőrizheti a DV, Digital8 formátumú kazetta tartalmát. A részleteket lásd a „Lejátszás DV-kamkorról” című fejezetben (77. oldal).

DV formátumú kazetta teljes tartalmának felvétele (DV One-Touch Dubbing)

HDD +RW -RWVR -RWVideo +R
-RVR -RVideo

A készülék ONE-TOUCH DUB gombjának megnyomásával felveheti egy DV, Digital8 formátumú kazetta teljes tartalmát. A felvevő a művelet közben vezérli a DV-kamkorder működését, és elkészíti a felvételt.

Hajtsa végre az „Előkészületek a DV-kamkorder átmásoláshoz” fejezet 1–5. lépéseit (74. oldal), majd nyomja meg a készülék ONE-TOUCH DUB gombját.

A felvevő visszacsévéli a kazettát, majd elkezdi a kazetta tartalmának átmásolását.

A felvétel befejezése után a felvevő önműködően visszacsévéli a kamkorderben lévő kazettát és lezárja a felvett lemezt (kivéve a DVD-RW, DVD-R (VR formátumú) lemezeket).

Az átmásolás megállítása

Tartsa nyomva legalább 3 másodpercig a ■ REC STOP gombot.

Ne feledje, hogy a másolás megállítása igénybe vehet néhány másodpercet.

⚡ Megjegyzések

- Ha a kazettán lévő felvételek közötti üres rész hosszabb mint 2 perc, az egy gombnyomásos DV-átmásolási művelet önműködően leáll.
- Üres rész vagy másolásvédelmi jelet tartalmazó felvétel érzékelése esetén a felvétel szünet üzem módba kapcsol. Amikor a készülék ismét felvehető jelet érzékel, a felvétel önműködően folytatódik.
- Ha időzített felvétel kezdődik a lezárási művelet megszakad (kivéve a DVD-RW, DVD-R (VR formátumú) lemezeket).
- Az egy gombnyomásos DV-átmásolási funkció önműködően leáll, ha a kazetta elején másolásvédelmi jelet érzékel.
- Ha az USB aljzaton és a DV aljzaton is csatlakoztatva van egy digitális videokamera, akkor a ONE-TOUCH DUB gomb megnyomásakor a másolás a HDD-kamkorderről indul el. Húzza ki a HDD-kamkorder az USB aljzatról és kezdje el a másolást a DV-kamkorderről.

A kiválasztott jelenetek kézi átmásolása (DV Manual Dubbing)

HDD +RW -RWVR -RWVideo +R
-RVR -RVideo

DV, Digital8 formátumú kazetta lejátszása közben kiválaszthatja és átmásolhatja a kívánt jeleneteket.

- 1 Hajtsa végre az „Előkészületek a DV-kamkorder átmásoláshoz” fejezet 1–5. lépéseit (74. oldal).
- 2 Nyomja meg a SYSTEM MENU gombot. Megjelenik a rendszermenü.
- 3 Válassza ki a „HDD-Cam/DV” opciót és nyomja meg az ENTER gombot.
- 4 Válassza ki a „DV Manual Dubbing” opciót és nyomja meg az ENTER gombot.
- 5 Válassza ki a felvételi célt („Felvétel a HDD Merevlemezre” vagy „Felvétel DVD-re”) és nyomja meg az ENTER gombot.
- 6 Nyomja meg a ▷ gombot. A jelenet lejátszása megkezdődik.
- 7 A ◀◀/▶▶ vagy ◀II/II▶ gombbal állítsa be a másolás kezdőpontját a DV, Digital8 formátumú kazettán, majd nyomja meg a ■ gombot.
- 8 Válassza ki a „Felv. elindítása” funkciót és nyomja meg az ENTER gombot. A felvevő megkezdja az átmásolást.
- 9 Válassza ki a „Felv. szűn.” funkciót és nyomja meg az ENTER gombot. A felvevő szünetelteti a másolást.
- 10 További jelenetek átmásolásához ismétlje meg a 6–9. lépéseket.
- 11 Válassza ki a „Felv. megáll.” funkciót és nyomja meg az ENTER gombot. A kiválasztott jeleneteket egyetlen tételként másolja át a felvevő.

Kilépés a „DV Manual Dubbing” funkcióból

Nyomja meg a SYSTEM MENU gombot.

Hasznos tanács

Másolás közben a DISPLAY gombbal kikapcsolhatja a másolási menüt. A menü újbóli megjelenítéséhez nyomja meg ismét a DISPLAY gombot.

Megjegyzés

Egy jelenet nem lehet rövidebb 1 másodpercnél.

Lejátszás DV-kamkorderről

- 1 Csatlakoztassa a DV-kamkordert a felvevő előlapján lévő DV IN aljzathoz.**
- 2 Nyomja meg a SYSTEM MENU gombot.**
Megjelenik a rendszermenü.
- 3 Válassza ki a „HDD-Cam/DV” opciót és nyomja meg az ENTER gombot.**
- 4 Válassza ki a „DV Playback” funkciót és nyomja meg az ENTER gombot.**
- 5 Indítsa el a lejátszást a DV-kamkorderen.**
A DV-kamkorder által lejátszott kép megjelenik a tv-képernyőn.

A lejátszás leállítása

Nyomja meg a SYSTEM MENU gombot.

Hasznos tanács

Lejátszás közben a kazetta tartalma átmásolható. Lejátszás közben válassza ki a másolási célt a HDD vagy a DVD gombbal, és nyomja meg a ● REC gombot. A másolás leállításához nyomja meg a ■ REC STOP gombot.

A zenegép (Jukebox) funkcióról

A zenegép funkciót kétféle módon használhatja: USB-eszköz csatlakoztatásával vagy audio műsorszámok HDD-re másolásával.

A zenegép funkciót a következőkre használhatja:

- audio műsorszámokat tárolhat a merevlemezen,
- a műsorszámokat változatos módon játszhatja le,
- a műsorszámokat vagy albumokat elnevezheti,
- létrehozhat lejátszási listát.

Megjegyzések a másoláshoz

- A merevlemezen lévő audio műsorszámokat nem másolhatja lemezre vagy USB-eszközre.
- Lehetnek olyan audio műsorszámok, melyeket nagy méretük miatt nem lehet másolni.
- Az előadó név, albumnév és MP3 audio műsorszám név átmásolásra kerül, az albumok és MP3 műsorszámok az egyes előadók mappáiban kerülnek tárolásra. Azonban azok az albumok és MP3 műsorszámok, melyek előadójának neve nem másolható át, az „Unknown” mappában kerülnek elhelyezésre.
- CD-lemezről átmásolt audio műsorszámok az „Unknown” elnevezésű mappában kerülnek elhelyezésre. Az elnevezés önműködő: „A_****_F_*****” albumok, „A_****_F_****_T_*****” audio műsorszámok esetén.
- Ha a másolást félbeszakítja, a félbeszakított műsorszámot megelőző, teljes egészében átmásolt műsorszámok egy albumban tárolódnak a merevlemezen. Az átmásolt albumokat a Music Jukebox listában ellenőrizheti (80. oldal).
- Audio műsorszámok átmásolása közben nem végezhet egyéb műveleteket.
- Másolás közben az időzített felvétel nem indul el. Ha az időzített felvétel éppen a másolás alatt aktivizálódik, a felvétel csak a másolás befejezése után fog megkezdődni.
- Másolásvédtett CD-lemezek nem másolhatók a merevlemezeze.

Előkészületek a zenegép funkció használatához

Csatlakoztasson egy USB-eszközt a felvevő USB aljzatához, vagy másolja a merevlemezre a CD, DATA CD, DATA DVD vagy a csatlakoztatott USB-eszköz műsorszámait.

Az USB-eszköz csatlakoztatása

MP3 műsorszámok lejátszásához vagy a merevlemezre történő bemásolásához egy USB-eszközt csatlakoztathat a felvevő USB aljzatához. Csatlakoztatás előtt olvassa el az USB-eszközhöz mellékelt kezelési útmutatót is.

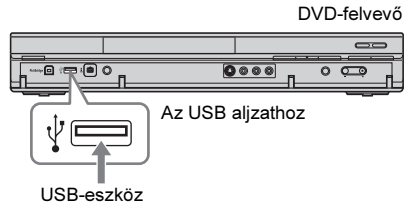

Megjegyzés

Elképzelhető, hogy egyes USB-eszközök nem működnek megfelelően a felvevővel.

Műsorszámok vagy albumok másolása (USB → HDD)

Az USB-eszköztől akár 99 albumot vagy 999 műsorszámot is átmásolhat a merevlemezre.

- 1 Csatlakoztassa az USB-eszközt a felvevő USB aljzatához (78. oldal).**
- 2 Nyomja meg a SYSTEM MENU gombot.** Megjelenik a rendszermenü.
- 3 Válassza ki a „Music Jukebox” funkciót és nyomja meg az ENTER gombot.**
- 4 Válassza ki a „Zenhallgatás USB-eszköztől.” opciót és nyomja meg az ENTER gombot.** Megjelenik a „Music Jukebox (USB)” képernyő.

5 A **↑/↓** gombbal válasszon egy albumot, és nyomja meg a **→** gombot.
Megjelenik az almenü.

6 A **↑/↓** gombbal válassza ki a „Szerkesztés” opciót és nyomja meg az **ENTER** gombot.

7 A **↑/↓** gombbal válasszon ki egy opciót és nyomja meg az **ENTER** gombot.

Az összes album átmásolásához válassza ki a „Mindent HDD-re másol” opciót.

A kiválasztott albumok átmásolásához válassza ki a „HDD-re másol” opciót.

A képernyőn jóváhagyáskérés jelenik meg.

8 A **←/→** gombokkal válassza ki az „Igen” opciót, majd nyomja meg az **ENTER** gombot.

Az albumok átmásolódnak a merevlemezre.

- További albumok átmásolásához ismétlje meg az eljárást az 5. lépéstől.

A másolás leállítása

Nyomja meg az **ENTER** gombot.

Audio műsorszámok átmásolása (DISC → HDD)

1 Helyezze be a merevlemezre átmásolni kívánt lemezt.

2 Nyomja meg a **SYSTEM MENU** gombot.
Megjelenik a rendszermenü.

3 Válassza ki a „Másolás” opciót, majd nyomja meg az **ENTER** gombot.

4 A **↑/↓** gombbal válassza ki a „DVD/CD → HDD” opciót, majd nyomja meg az **ENTER** gombot.

A másolás megkezdődik.

A másolás leállítása

Nyomja meg az **ENTER** gombot.

Megjegyzés

Másolás előtt válassza ki a tétellistában (DVD, CD) a „Data Format” menüpont „CD” vagy „MP3” beállítását (50. oldal).

Műsorszámok vagy albumok átmásolása a merevlemezre (HDD ↔ HDD)

1 Nyomja meg a **SYSTEM MENU** gombot.

Megjelenik a rendszermenü.

2 Válassza ki a „Music Jukebox” opciót, majd nyomja meg az **ENTER** gombot.

3 Válassza ki a „Zenehallgatás/Szerkesztés” opciót, majd nyomja meg az **ENTER** gombot.

Megjelenik a „Music Jukebox (HDD)” képernyő.

4 A **↑/↓** gombbal válasszon ki egy előadót, majd nyomja meg az **ENTER** gombot.

5 A **↑/↓** gombbal válasszon ki egy albumot, majd nyomja meg az **ENTER** gombot.

Az album átmásolásához az **ENTER** helyett a **→** gombot nyomja meg, majd folytassa a 7. lépéssel.

6 A **↑/↓** gombbal válassza ki az átmásolni kívánt műsorszámot, majd nyomja meg a **→** gombot.

Megjelenik az almenü.

7 A **↑/↓** gombbal válassza ki a „Szerkesztés” opciót, majd nyomja meg az **ENTER** gombot.

8 A **↑/↓** gombbal válassza ki az „Album másolása” vagy a „Copy Track” opciót, majd nyomja meg az **ENTER** gombot.

9 A **↑/↓** gombbal válassza ki a másolási célt (előadó vagy album), majd nyomja meg az **ENTER** gombot.

A képernyőn jóváhagyáskérés jelenik meg.

10 A **←/→** gombbal válassza ki az „Igen” opciót, majd nyomja meg az **ENTER** gombot.

Az albumok vagy műsorszámok átmásolódnak a merevlemezre.

- További műsorszámok vagy albumok másolásához ismétlje meg az eljárást a 4. lépéstől.

A másolás leállítása

Nyomja meg az **ENTER** gombot.

Audio műsorszámok lejátszása a zenegép, USB-eszköz segítségével

1 Nyomja meg a **SYSTEM MENU** gombot. Megjelenik a rendszermenü.

2 Válassza ki a „**Music Jukebox**” opciót, majd nyomja meg az **ENTER** gombot.

3 Válassza ki a „**Zenehallgatás/Szerkesztés**” vagy „**Zenehallgatás USB-eszkörről.**” opciót, majd nyomja meg az **ENTER** gombot.

Ha a merevlemezről szeretne audio műsorszámokat lejátszani, válassza ki a „**Zenehallgatás/Szerkesztés**” opciót. Ha a csatlakoztatott USB-eszkörről szeretne MP3 műsorszámokat lejátszani, válassza ki a „**Zenehallgatás USB-eszkörről.**” opciót
Megjelenik a Music Jukebox lista.

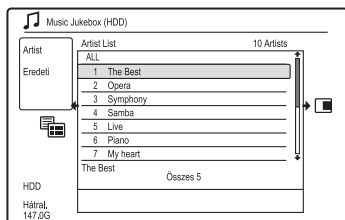

4 Válasszon ki egy előadót, albumot vagy műsorszámot, majd nyomja meg a **▷** gombot.

(Csak HDD esetén.) Az albumlista megjelenítéséhez válasszon ki egy előadót a **↑/↓** gombbal, majd nyomja meg az **ENTER** gombot. A műsorszámlista megjelenítéséhez válasszon ki egy albumot a **↑/↓** gombbal, majd nyomja meg az **ENTER** gombot. A lejátszás megkezdődik.

A lejátszás leállítása

Nyomja meg az **■** (állj) gombot.

Visszatérés az előző kijelzéshez

Nyomja meg a **↶** RETURN gombot. Ha a **↶** RETURN gombbal nem tud visszatérni az előadólísta-hoz vagy az albumlísta-hoz, olvassa el „A kijelzési mód megváltoztatása (csak Eredeti lista esetén)” fejezetet a 80. oldalon.

A lista laponkénti görgetése (lapozó mód)

Nyomja meg a **SUBTITLE** (előző)/**ANGLE** (következő) gombot a Music Jukebox listában. A Music Jukebox lista a **SUBTITLE** (előző)/**ANGLE** (következő) gomb minden lenyomásakor a lista előző vagy következő oldalára lép.

A lejátszási információ módosítása (csak HDD esetén)

Nyomja meg többször a **DISPLAY** gombot. Az előadó, album vagy műsorszám lista alatti információ a gomb minden megnyomásakor megváltozik.

A lejátszási lista és eredeti lista (csak HDD esetén)

Az eredeti vagy a lejátszási lista műsorszámainak megjelenítéséhez válassza ki a „**Music Jukebox (HDD)**” opciót.

1 Nyomja meg a **←** gombot amikor a „**Music Jukebox (HDD)**” látható.

2 A **↑/↓** gombbal válassza ki a „**Leját. lista**” opciót, majd nyomja meg az **ENTER** gombot.

3 A **↑/↓** gombbal válasszon ki egy opciót, majd nyomja meg az **ENTER** gombot.

Menüpont	Kijelzés
Eredeti	Az eredeti lejátszási lista műsorszámai.
Play List 1	Az egyes lejátszási listák műsorszámai.
Play List 2	
Play List 3	
Play List 4	
Favourites	Műsorszámok a lejátszási gyakoriság sorrendjében. A leggyakrabban lejátszott műsorszám a legfelső.

A kijelzési mód megváltoztatása (csak az eredeti lista esetén)

1 Nyomja meg a **←** gombot amíg a „**Music Jukebox (HDD)**” látható.

2 A **↑/↓** gombbal válassza ki a „**Megj. ü.mód**” opciót, majd nyomja meg az **ENTER** gombot.

3 A **↑/↓** gombbal válasszon ki egy opciót, majd nyomja meg az **ENTER** gombot.

Menüpont	Kijelzés
Artist (csak HDD)	Megjelenik az előadó lista.
Album	Megjelenik az albumlista.
Zeneszám	Megjelenik a műsorszám lista.

Műsorszámok hozzáadása egy lejátszási listához (csak HDD)

Merevlemezen lévő audio műsorszámokat adhat hozzá a lejátszási listához. Minden lejátszási listához 25 audio műsorszámot adhat hozzá.

- 1** Az „Audio műsorszámok lejátszása a zenegép, USB-eszköz segítségével” fejezet 2. lépése után válassza ki a „Zenehallgatás/Szerkesztés” opciót, majd nyomja meg az ENTER gombot. Váltson az eredeti lista képernyőre (80. oldal).
- 2** Válassza ki a lejátszási listához adni kívánt műsorszámot, majd nyomja meg a → gombot. Megjelenik az almenü.
- 3** Válassza ki az „Add to Play List” opciót, majd nyomja meg az ENTER gombot.
- 4** Válasszon ki egy lejátszási listát, majd nyomja meg az ENTER gombot. A műsorszám felkerül a lejátszási listára.
- 5** Ismétlje meg a 2–4. lépéseket az összes lejátszási listához hozzáadni kívánt műsorszám kiválasztásához.
 - A lejátszási lista műsorszámainak ellenőrzéséhez váltson a lejátszási listára.

Lejátszási lehetőségek

Gomb	Működés
◀◀/▶▶ (előző/ következő)	Lejátszás közben a következő vagy az előző műsorszámra ugorhat.
◀◀/▶▶ (gyorsított lejátszás hátra/ gyorsított lejátszás előre)	A lemez gyorsított lejátszása hátra, előre normál lejátszás közben. A keresés sebessége a következőképpen változik: keresés hátra keresés előre ◀◀FR1 ← →▶▶FF1 ◀◀FR2 ← ← →→▶▶FF2 Ha a gombot nyomva tartja, a gyorskeresés addig folytatódik (a kiválasztott sebességgel) hátra, előre, amíg a gombot el nem engedí.
	A normál lejátszás folytatásához nyomja meg a ▷ gombot.

Gomb	Működés
(szünet)	A lejátszás szüneteltetése. A normál lejátszás folytatásához nyomja meg a ▷ gombot.

Ismétlése lejátszás (Ismétlés)

Ismételve játszhat le egy vagy több műsorszámot.

- 1** Lejátszás közben nyomja meg a → gombot. Merevlemezen lévő műsorszámok lejátszásakor folytassa a 3. lépéssel.
- 2** (Csak USB-eszköz esetén). A ↑/↓ gombbal válassza ki a „Lejátszás üzemmód” opciót, majd nyomja meg az ENTER gombot. Megjelenik a „Lejátszás üzemmód” menü.
- 3** A ↑/↓ gombbal válassza ki az „Ismétlés” opciót, majd nyomja meg az ENTER gombot.
- 4** A ↑/↓ gombbal válasszon egy opciót.
 - „Repeat Artist” (csak HDD esetén): a lejátszott előadó műsorszámainak ismétlése.
 - „Album ismétlése”: a lejátszott album ismétlése.
 - „Szám ismétlése”: a lejátszott műsorszám ismétlése.
 - „Repeat Play List” (csak HDD esetén): a lejátszási lista ismétlése.
 - „Program ismétlése” (csak USB-eszköz esetén): a lejátszott program ismétlése (82. oldal).
- 5** Nyomja meg az ENTER gombot. Az ismétlése lejátszás megkezdődik.

Az ismétlés kikapcsolása

A 4. lépésben válassza ki az „Ismétlés” opció „Kikapcsolás ismétl.” beállítását.

Megjegyzés

A „Program ismétlése” opciót csak programozott lejátszáskor választhatja ki.

Egyéni lejátszási program létrehozása (Program) (csak USB-eszköz esetén)

Egyéni lejátszási program összeállításával a csatlakoztatott USB-eszköz műsorszámait tetszés szerinti sorrendben játszhatja le. A program legfeljebb 24 programlépést tartalmazhat.

- 1** Nyomja meg a **➔** gombot, amíg a „Music Jukebox (USB)” megjelenik.
- 2** A **▲/▼** gombbal válassza ki a „Lejátszás üzemmód” opciót, majd nyomja meg az **ENTER** gombot.
Megjelenik a „Lejátszás üzemmód” menü.
- 3** Válassza ki a „Program” opciót, majd nyomja meg az **ENTER** gombot.
- 4** Válassza ki a „Program bemenet/ szerkesztés” opciót, majd nyomja meg az **ENTER** gombot.
- 5** A **▲/▼** gombbal válasszon ki egy albumot (például: Album 01), majd nyomja meg a **➔** gombot.

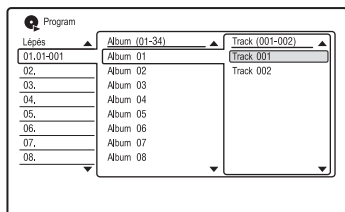

- 6** A **▲/▼** gombbal válasszon ki egy műsorszámot (például: Track 001), majd nyomja meg az **ENTER** gombot.
A műsorszám beprogramozása megtörtént. Ha hibázott, válassza ki a programlépés számát (például: 01) a **◀/▲/▼** gombokkal, majd nyomja meg a **CLEAR** gombot.
- 7** További műsorszámok beprogramozásához válassza ki a programlépés sorszámát a **◀/▲/▼/➔** gombbal, és ismétlje meg az 5. és 6. lépést.
- 8** Nyomja meg a **▷** gombot.
A programozott lejátszás megkezdődik.

A programozott lejátszás leállítása

Nyomja meg az **■** (állj) gombot.

A programozott lejátszás kikapcsolása

Válassza ki a „Program” menüpont „Program lejátszás visszavonása” beállítását a „Lejátszás üzemmód” menüben.

A program törlése

Válassza ki a „Program” menüpont „Pr lista törlése” beállítását a „Lejátszás üzemmód” menüben.

☛ Hasznos tanácsok

- Lejátszás után a program a készülék memóriájában marad. Ha a programot szeretné újból lejátszani, válassza ki a „Program” menüpont „Program lejátszás indítása” beállítását a „Lejátszás üzemmód” menüben. A program azonban törlődik, ha megnyomja a **⏻** gombot.
- A program lejátszása ismételhető. Válassza ki az „Ismétlés” menüpont „Program ismétlése” beállítását a „Lejátszás üzemmód” menüben (81. oldal).

Az audio műsorszámok rendezése a zenegépben (csak HDD esetén)

Törölheti vagy elnevezheti a merevlemezen lévő előadókat, albumokat vagy műsorszámokat.

1 Nyomja meg a SYSTEM MENU gombot.

Megjelenik a rendszermenü.

2 Válassza ki a „Music Jukebox” opciót, majd nyomja meg az ENTER gombot.

3 Válassza ki a „Zenehallgatás/Szerkesztés” opciót, majd nyomja meg az ENTER gombot.

Megjelenik a „Music Jukebox (HDD)” képernyő.

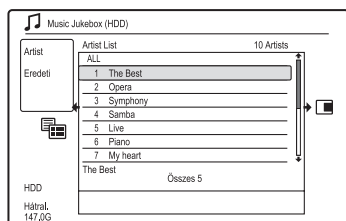

4 Válasszon egy előadót, albumot vagy műsorszámot és nyomja meg a → gombot.

Egy albumlista megjelenítéséhez a ↑/↓ gombbal válasszon egy albumot, és nyomja meg az ENTER gombot. A műsorszámlista megjelenítéséhez a ↑/↓ gombbal válasszon egy albumot, majd nyomja meg az ENTER gombot.

5 Válasszon egyet az alábbi lehetőségek közül, és nyomja meg az ENTER gombot.

„Törlés”: a kiválasztott előadó, album vagy műsorszám törlése. Válassza ki az „Igen” opciót a jóváhagyás kérésekor.

„Szerkesztés”: az alábbi szerkesztési műveletek közül választhat.

- „Artist Name”: egy előadó nevének megadása vagy módosítása (37. oldal).
- „Album név”: egy album nevének megadása vagy módosítása (37. oldal).
- „Szám neve”: egy műsorszám nevének megadása vagy módosítása (37. oldal).
- „Album másolása”: egy album másolása (79. oldal).
- „Copy Track”: egy műsorszám másolása (79. oldal).

„Ismétlés”: az előadó, album vagy műsorszám ismétlése (81. oldal).

„Add to Play List”: műsorszámok hozzáadása a lejátszási listához (81. oldal).

„Play List Name”: lejátszási lista nevének (akár 12 karakter) megadása vagy módosítása (37. oldal).

⚠ Megjegyzés

A csatlakoztatott USB-eszköz műsorszámait nem szerkeszthetők.

A „Fotó Album” funkció

A „Fotó Album” funkció az alábbi lehetőségeket kínálja.

- JPEG képfájlok tárolása a merevlemezre.
- A merevlemezre, DATA DVD (DVD-RW, DVD-R), DATA CD lemezen vagy a csatlakoztatott USB-eszközön lévő JPEG képek lejátszása.
- JPEG képfájlok szerkesztése.
- JPEG képfájlok nyomtatása.
- JPEG képfájlok másolása és diavetítés DVD-RW, DVD-R lemezzel.
- Diavetítés készítése a kedvenc zenéjével és képhatásával (x-Pict Story).

Előkészületek a „Fotó Album” funkció használatához

Csatlakoztasson egy USB-eszközt a felvevő USB aljzatához, vagy másolja a merevlemezre a DATA CD, DATA DVD vagy a csatlakoztatott USB-eszköz JPEG képfájljait.

Az USB-eszköz csatlakoztatása

JPEG képfájlok megjelenítéséhez vagy a merevlemezre történő bemásolásához egy USB-eszközt (digitális fényképezőgép, memóriakártya olvasó vagy USB adathordozó) csatlakoztathat a felvevő USB aljzatához. Csatlakoztatás előtt olvassa el az USB-eszközhöz mellékelt kezelési útmutatót is.

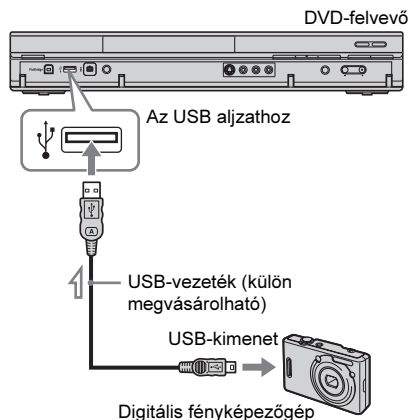

 : jeláramlás iránya

Megjegyzés

Elképzelhető, hogy egyes USB-eszközök nem működnek a felvevővel.

A JPEG képfájlok átmásolása a merevlemezre (DISC, USB → HDD)

- 1 Helyezze be a merevlemezre átmásolni kívánt lemezt vagy

csatlakoztassa az USB-eszközt a felvevő USB aljzatához.

2 Nyomja meg a **SYSTEM MENU** gombot. Megjelenik a rendszermenü.

3 Válassza ki a „Fotó Album” opciót, majd nyomja meg az **ENTER** gombot. Megjelenik a „Fotó Album” menü.

4 Válassza ki az opciót, majd nyomja meg az **ENTER** gombot. Ha DATA CD, DATA DVD (DVD-RW, DVD-R) lemezeről szeretne másolni, válassza ki a „Fényképek megtekintése CD/DVD-n.” opciót. Ha a csatlakoztatott USB-eszközeletről szeretne másolni, válassza ki a „Fényképek megtekintése USB-eszközön.”. Megjelenik a „Fotó Album” lista. Példa: DVD, CD

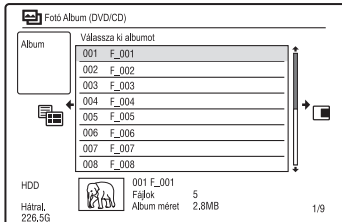

5 A **↑/↓** gombbal válasszon egy albumot vagy JPEG képfájlt, és nyomja meg a **→** gombot. Az almenü megjelenik.

6 A **↑/↓** gombbal válassza ki a „Több üzemmód” opciót és nyomja meg az **ENTER** gombot.

- Az összes album vagy JPEG képfájl átmásolásához válassza ki a „Mindent HDD-re másol” opciót, és ugorjon a 11. lépésre.
- Ha csak az 5. lépésben kiválasztott albumot vagy fájlt kívánja átmásolni, válassza ki a „HDD-re másol” opciót, és ugorjon a 11. lépésre.

7 Válasszon egy albumot vagy JPEG képfájlt, és nyomja meg az **ENTER** gombot.

A kiválasztott elem mellett lévő jelölőnégyzetbe jelölés kerül.

- A jelölés eltávolításához nyomja meg ismét az **ENTER** gombot.

- Az összes jelölés eltávolításához nyomja meg a **→** gombot és válassza ki az „Egy üzemmód” opciót az almenüből.

8 A másolni kívánt albumok vagy JPEG képfájlok kiválasztásához ismételje meg a 7. lépést, ahányszor szükséges.

9 Nyomja meg a **→** gombot. Megjelenik az almenü.

10 Válassza ki a „HDD-re másol” opciót, majd nyomja meg az **ENTER** gombot. Megjelenik a jóváhagyáskérő képernyő.

11 Válassza ki az „Igen” opciót, majd nyomja meg az **ENTER** gombot. • A kilépéshez válassza a „Nem” opciót.

Az összes JPEG képfájl átmásolása a csatlakoztatott USB-eszközeletről (USB → DVD-RW, DVD-R)

1 Csatlakoztassa az USB-eszközt a felvevő USB aljzatához.

2 Helyezzen be egy üres DVD-RW, DVD-R (videó formátumú) lemezt.

3 Nyomja meg a **SYSTEM MENU** gombot. Megjelenik a rendszermenü.

4 Válassza ki a „Fotó Album” opciót, majd nyomja meg az **ENTER** gombot. Megjelenik a „Fotó Album” menü.

5 Válassza ki a „Másoljon fotókat dig. fényk.gépről”, majd nyomja meg az **ENTER** gombot. Megjelenik a jóváhagyáskérő képernyő.

6 Válassza ki az „Igen” opciót, majd nyomja meg az **ENTER** gombot. • A kilépéshez válassza a „Nem” opciót.

💡 Hasznos tanács

Ha a DVD-RW, DVD-R lemezt videó formátumban szeretné formátálni, olvassa el a „7. A lemez újraformátálása” fejezetet (42. oldal).

🔁 Megjegyzések

- Másolás közben egyéb művelet nem végezhető.
- JPEG képfájl másolás közben az időzített felvétel nem indul el. Ha az időzített felvétel éppen a másolás alatt aktivizálódik, a felvétel csak a másolás befejezése után fog megkezdődni.

JPEG képfájlok vagy albumok másolása a merevlemezen (HDD ↔ HDD)

- 1** Nyomja meg a **SYSTEM MENU** gombot.
Megjelenik a rendszermenü.
- 2** Válassza ki a „Fotó Album” opciót, majd nyomja meg az **ENTER** gombot.
Megjelenik a „Fotó Album” menü.
- 3** Válassza ki a „Tekint/Szerkeszt fényképeket HDD-n.” opciót, majd nyomja meg az **ENTER** gombot.
Megjelenik a „Fotó Album” lista.
- 4** A **↑/↓** gombbal válasszon egy albumot.
A kiválasztott album másolásához ugorjon a 6. lépésre, JPEG képfájl másolásához pedig az 5. lépésre.
- 5** Nyomja meg az **ENTER** gombot, majd válasszon egy JPEG képfájlt a **↑/↓** gombbal.
- 6** Nyomja meg a **→** gombot.
Megjelenik az almenü.
- 7** A **↑/↓** gombbal válassza ki a „Több üzemmód” opciót, majd nyomja meg az **ENTER** gombot.
 - A kiválasztott album átmásolásához válassza ki az „Album opciók” menüpont „Album tartalmak másol.” opcióját, és ugorjon a 12. lépésre.
 - A kiválasztott fájl átmásolásához válassza ki az „Fájl opciók” menüpont „Másolás” opcióját, és ugorjon a 12. lépésre.
- 8** Válasszon egy albumot vagy JPEG képfájlt, és nyomja meg az **ENTER** gombot.
A kiválasztott elem mellett lévő jelölőnégyzetbe jelölés kerül.
 - A jelölés eltávolításához nyomja meg ismét az **ENTER** gombot.
 - Az összes jelölés eltávolításához nyomja meg a **→** gombot és válassza ki az „Egy üzemmód” opciót az almenüből.
- 9** További átmásolni kívánt albumok vagy JPEG képfájlok kiválasztásához ismételje a 8. lépést.
- 10** Nyomja meg a **→** gombot.
Megjelenik az almenü.

- 11** Válassza ki a „Másolás” opciót, majd nyomja meg az **ENTER** gombot.
- 12** A **↑/↓** gombbal válassza ki a másolási célt és nyomja meg az **ENTER** gombot.
Megjelenik a jóváhagyáskérő képernyő.
- 13** Válassza ki az „Igen” opciót, majd nyomja meg az **ENTER** gombot.
 - A kilépéshez válassza a „Nem” opciót.

Megjegyzés

Az albumok vagy JPEG képfájlok átmásolása a merevlemeze az alábbi esetekben nem lehetséges:

- ha a merevlemezen nincs elegendő hely a másoláshoz,
- ha a fájlok és/vagy albumok száma a merevlemezen már elérte a lehetséges legnagyobb értéket.

JPEG képalbumok átmásolása lemeze (HDD → DVD-RW, DVD-R)

A szerkesztett JPEG képalbumokat átmásolhatja DVD-RW, DVD-R (videó formátumú) lemeze.

A készülék ezzel egy időben egy diavetítést is felvesz a lemeze (videofájlként). A diavetítést így olyan DVD-eszközzel is lejátszhatja, amely nem kompatibilis a JPEG képfájl lejátszással.

- 1** Helyezzen be egy **DVD-RW, DVD-R (VR formátumú)** lemezt.
- 2** Nyomja meg a **SYSTEM MENU** gombot.
Megjelenik a rendszermenü.
- 3** Válassza ki a „Fotó Album” opciót, majd nyomja meg az **ENTER** gombot.
Megjelenik a „Fotó Album” menü.
- 4** Válassza ki a „Tekint/Szerkeszt fényképeket HDD-n.” funkciót és nyomja meg az **ENTER** gombot.
Megjelenik a „Fotó Album” lista.
- 5** A **↑/↓** gombbal válasszon egy albumot, és nyomja meg a **→** gombot.
Megjelenik az almenü.
- 6** Válassza ki a „Több üzemmód” menüt és nyomja meg az **ENTER** gombot.
Ha csak az 5. lépésben kiválasztott albumot kívánja átmásolni, ugorjon a 10. lépésre.

7 Válasszon egy albumot és nyomja meg az ENTER gombot.

A kiválasztott elem mellett lévő jelölőnégyzetbe jelölés kerül.

- A jelölés eltávolításához nyomja meg ismét az ENTER gombot.
- Az összes jelölés eltávolításához nyomja meg a **→** gombot és válassza ki az „Egy üzemmód” opciót az almenüből.

8 Az átmásolni kívánt albumok kiválasztásához ismétlje meg a 7. lépést, ahányszor szükséges.

9 Nyomja meg a **→** gombot.

Megjelenik az almenü.

10 Válassza ki a „DVD-re másolás” opciót, majd nyomja meg az ENTER gombot.

Megjelenik a jóváhagyáskérő képernyő.

11 Válassza ki az „Igen” opciót, majd nyomja meg az ENTER gombot.

A kiválasztott JPEG képalbumok a lemez „PICTURE” mappájába másolódnak.

A JPEG képalbumok önműködően a „**ALBUM” formátumú elnevezést kapják.

Ha a lemezt másik DVD-készülékkel kívánja lejátszani, a lemezt le kell zárnia (39. oldal).

- A kilépéshez válassza a „Nem” opciót.

🔧 Hasznos tanácsok

- Ha a DVD-RW, DVD-R lemezt videó formátumban szeretné formátálni, olvassa el a „7. A lemez újraformátálása” fejezetet (42. oldal).
- Az átmásolt albumokat a „Fotó Album” listában ellenőrizheti (88. oldal).

🔧 Megjegyzések

- Lehetnek olyan DVD-eszközök, melyekkel a diavetítés lejátszása nem lehetséges.
- A JPEG képfájlok nem másolhatók olyan DVD-lemezre, melyre egy másik felvevővel, készülékkel már készítették felvételt.
- Az ezzel a felvevővel lezárt DATA DVD lemezeket nem minden külső DVD-eszköz képes lejátszani.
- Egy lemezre akár 99 diavetítés felvehető.
- Ha olyan albumot másol át lemezre, mely több mint 99 JPEG képfájlt tartalmaz, a felvevő 99 JPEG képfájlonként készít egy diavetítést, és azt veszi fel a lemezre.
- DVD-R lemezeknél a lemez szabad területe nem növelhető a diavetítések törlésével.

JPEG képfájlok átmásolása a merevlemezre (HDD → DVD-RW, DVD-R)

A szerkesztett JPEG képfájlokat átmásolhatja DVD-RW, DVD-R (videó formátumú) lemezre.

A készülék ezzel egy időben egy diavetítést is felvesz a lemezre (videófajlként). A diavetítést így olyan DVD-eszközzel is lejátszhatja, amely nem kompatibilis a JPEG képfájl lejátszással.

1 Hajtsa végre a „JPEG képalbumok átmásolása lemezre (HDD → DVD-RW, DVD-R)” szakasz 1–4. lépéseit (86. oldal).

Megjelenik a „Fotó Album” lista.

2 A **↑/↓** gombbal válasszon egy albumot, majd nyomja meg az ENTER gombot.

Megjelenik a fényképlista.

3 A **↑/↓** gombbal válasszon egy JPEG képfájlt, majd nyomja meg a **→** gombot.

Megjelenik az almenü.

4 Válassza ki a „Több üzemmód” opciót, majd nyomja meg az ENTER gombot.

A csak a 3. lépésben kiválasztott JPEG képfájl átmásolásához ugorjon a 8. lépésre.

5 Válasszon egy JPEG képfájlt, majd nyomja meg az ENTER gombot.

A kiválasztott elem mellett lévő jelölőnégyzetbe jelölés kerül.

- A jelölés eltávolításához nyomja meg ismét az ENTER gombot.
- Az összes jelölés eltávolításához nyomja meg a **→** gombot és válassza ki az „Egy üzemmód” opciót az almenüből. Az 5. lépés megismétlésével válassza ki az összes másolni kívánt JPEG képfájlt.

6 Nyomja meg a **→** gombot.

Megjelenik az almenü.

7 Válassza ki a „DVD-re másolás” funkciót és nyomja meg az ENTER gombot.

Megjelenik a jóváhagyáskérő képernyő.

8 Válassza ki az „Igen” opciót, majd nyomja meg az ENTER gombot.

A kiválasztott JPEG képfájlok a lemez „PICTURE” mappájába másolódnak.

A JPEG képfájlok önműködően a „PHOT****” formátumú elnevezést kapják.

Ha a lemezt másik DVD-készülékkel kívánja lejátszani, a lemezt le kell zárnia (39. oldal).

- A kilépéshez válassza a „Nem” opciót.

Egy másik albumban lévő JPEG képfájl kiválasztása

- 1 Az 5. lépésben kapcsoljon az albumlistára.
A részleteket lásd a „Váltás az albumlista és a JPEG képfájl lista között” című részben (90. oldal).
- 2 A **↑/↓** gombbal válasszon egy albumot, majd nyomja meg a **←** gombot.
- 3 Kapcsoljon át a JPEG képfájl listára.
A részleteket lásd a „Váltás az albumlista és a JPEG képfájl lista között” fejezetben (90. oldal).
- 4 A **↑/↓** gombbal válassza ki a JPEG képfájlt, majd nyomja meg az ENTER gombot.

🔧 Hasznos tanácsok

- Ha a DVD-RW, DVD-R lemezt videó formátumban szeretné formattálni, olvassa el a „7. A lemez újraformattálása” fejezetet (42. oldal).
- Az átmásolt JPEG képfájlokat a „Fotó Album” listában ellenőrizheti (88. oldal).

🔧 Megjegyzések

- Lehetnek olyan DVD-eszközök, melyekkel a diavetítés lejátszása nem lehetséges.
- A JPEG képfájlok nem másolhatók olyan DVD-lemeze, melyre egy másik felvevővel, készülékkel már készítették felvételt.
- Az ezzel a felvevővel lezárt DATA DVD lemezeket nem minden külső DVD-eszköz képes lejátszani.
- Egy lemeze akár 99 diavetítést is felvehet.
- DVD-R lemezeknél a lemez szabad területe nem növelhető a diavetítések törlésével.

A „Fotó Album” lista használata

A „Fotó Album” lista segítségével lejátszhatja a merevlemezen, DATA DVD, DATA CD lemezen vagy a csatlakoztatott USB-eszközön tárolt JPEG képfájlokat.

- 1 **Nyomja meg a SYSTEM MENU gombot.**
Megjelenik a rendszermenü.
- 2 **Válassza ki a „Fotó Album” funkciót és nyomja meg az ENTER gombot.**
A „Fotó Album” menü megjelenik.
- 3 **Válassza ki a kívánt opciót és nyomja meg az ENTER gombot.**
Ha a merevlemezen tárolt JPEG képfájlokat szeretné lejátszani, válassza a „Tekint/Szerkeszt fényképeket HDD-n.” opciót.
Ha DATA CD, DATA DVD lemezen tárolt JPEG képfájlokat szeretne lejátszani, válassza a „Fényképek megtekintése CD/DVD-n.” opciót.
Ha a csatlakoztatott USB-eszközön tárolt JPEG képfájlokat szeretné lejátszani, válassza a „Fényképek megtekintése USB-eszközön.” opciót.
Megjelenik a „Fotó Album” lista.
- 4 **A **↑/↓** gombbal válasszon egy albumot, és nyomja meg az ENTER gombot.**
Ha a 4 fényképes vagy az 1 fényképes megjelenítési mód közül szeretne választani, nyomja meg a **←** gombot és válassza ki a „Cím nézése” opciót, majd nyomja meg az ENTER gombot. Ezután a **↑/↓** gombbal válassza ki a „4 fotó” vagy „1 fotó” opciót, és nyomja meg az ENTER gombot.

12 fényképes lista (Példa: HDD)

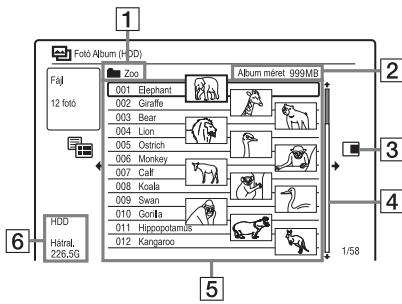

4 fényképes lista

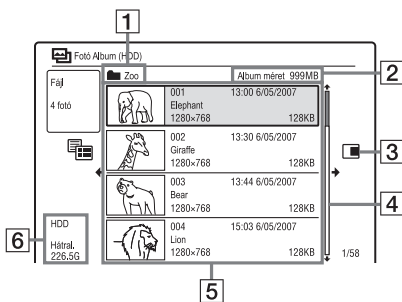

1 fényképes lista

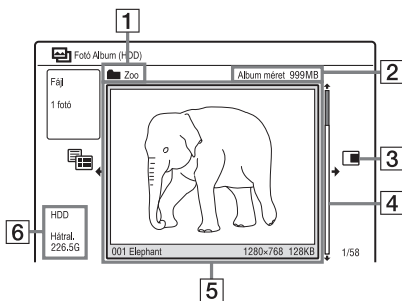

1 Album név

2 Album méret

3 Almenü:

Nyomja meg a ➡ gombot az almenü megjelenítéséhez.

Az almenüben csak a kiválasztott menüpont opciói jelennek meg. A kijelzett opciók a készüléktől, az állapottól és a lemeztípustól függően eltérhetnek.

Az almenü részleteit lásd „A JPEG képfájlok rendezése a merevlemezén” fejezetben (93. oldal).

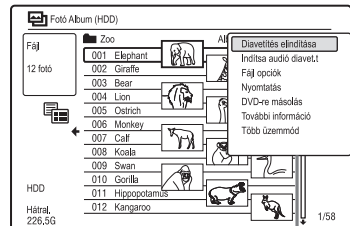

Almenü

4 Görgetősáv:

Akkor jelenik meg, ha nem fér ki egy képernyőre az összes JPEG képfájl. A nem látható JPEG képfájlok megtekintéséhez használja a ⬆/⬇ gombot.

5 Album és JPEG képfájl információk:



Ellenőrizheti a képet, a JPEG képfájl sorszámát, a felvételi dátumot és időt, illetve a JPEG képfájl nevét és méretét. Védett JPEG képfájloknál a „i” jelenik meg.

6 Szabad lemezterület a merevlemezén



A lista laponkénti görgetése (lapozó mód)

Amíg a „Fotó Album” lista látható a képernyőn, nyomja meg a ⏪/⏩ gombot. A ⏪/⏩ gomb minden megnyomásakor az albumokat és a JPEG képfájlokat tartalmazó „Fotó Album” lista következő vagy előző oldala jelenik meg.

Váltás az albumlista és a JPEG képfájl lista között

- 1 Amíg a „Fotó Album” lista látható a képernyőn, nyomja meg a  gombot.
- 2 A  gombbal válassza ki a „Megj. ü.mód” funkciót és nyomja meg az ENTER gombot.
- 3 A  gombbal válassza ki a „Fájl” vagy „Album” opciót, majd nyomja meg az ENTER gombot.

Hasznos tanácsok

- A  gombbal kiválaszthatja az album indexképét a kiválasztott albumban lévő JPEG képfájlok közül.
- A JPEG képfájl listában a  gombbal az előző vagy következő albumra léphet.

A „Fotó Album” lista kikapcsolása

Nyomja meg a SYSTEM MENU gombot.

A részletes információk megjelenítése

- 1 Válasszon egy JPEG képfájlt, és nyomja meg a  gombot.
- 2 Válassza ki a „Részletes információ” funkciót és nyomja meg az ENTER gombot.
Megjelennek a kiválasztott JPEG képfájltra vonatkozó részletes információk.

A fájlok vagy mappák újraolvasása

Ha a lemez vagy a csatlakoztatott USB-eszköz 1000 vagy több fájl és/vagy 100 vagy több mappát tartalmaz, válassza ki az „Olvassa” opciót a „Fotó Album” listában és nyomja meg az ENTER gombot. Ekkor megjelennek a be nem olvasott fájlok vagy mappák.
A fájlok vagy mappák beolvasása néhány percre is tarthat.

Megjegyzés

A „” szimbólum jelenik annál a fájlnál, melynek indexképét nem tudja megjeleníteni a felvevő.

Diavetítés lejátszása

1 Kövesse „A „Fotó Album” lista használata” szakasz 1–4. lépéseinek utasításait

Megjelenik a „Fotó Album” lista. Ha szükséges, váltson az albumlista és a JPEG képfájl lista között.

2 A gombbal válasszon egy albumot vagy JPEG képfájlt, és nyomja meg a gombot.

A diavetítés megkezdődik.



Hasznos tanács

A diavetítés indításához használhatja az almenü „Diavetítés elindítása” funkcióját is.

Megjegyzések

- Képaránytól függően előfordulhat, hogy a kép alsó, felső, jobb vagy bal oldalán fekete sáv látható.
- A nagyméretű képek megjelenítése hosszabb időt is igénybe vehet. Ez nem hibajelenség.

A diavetítés megszakítása

Nyomja meg az  (állj) vagy  RETURN gombot.

A diavetítés szüneteltetése

Nyomja meg a  (szünet) gombot.

Ugrás az előző vagy következő képre diavetítés közben

Nyomja meg a  gombot.

A kép nagyítása

Diavetítés közben nyomja meg többször a ZOOM gombot.

Ha többször megnyomja a ZOOM gombot, a nagyítás a következők szerint változik.
2× → 4× → normál méret.

A nagyítandó terület kiválasztásához használja a  gombokat.

Kép forgatása

Diavetítés közben nyomja meg többször az ANGLE gombot.

Az ANGLE gomb minden megnyomásakor a kép 90°-kal jobbra fordul.

Hanggal kísért diavetítés (csak HDD esetén)

A diavetítést a merevlemezen tárolt zenével (vagy egyéb hanggal) kísérheti. Először készítse elő a zenei lejátszási listát audio műsorszámok hozzáadásával a zenegéppel (lásd „Audio műsorszámok hozzáadása a lejátszási listához (csak HDD esetén)” (81. oldal)).

- 1 „A „Fotó Album” lista használata” fejezet 3. lépésében (88. oldal) válassza ki a „Tekint/Szerkeszt fényképeket HDD-n.” opciót.
Megjelenik a „Fotó Album” lista.
Ha szükséges, váltson az albumlista és a JPEG képfájl lista között.
- 2 A **↑/↓** gombbal válasszon egy albumot vagy JPEG képfájlt, és nyomja meg a **→** gombot.
- 3 Válassza ki az „Indítsa audio diavet.” funkciót és nyomja meg az ENTER gombot.
- 4 A **←/→** gombbal válassza ki a kívánt zenei lejátszási listát vagy a „Favourites” opciót.
- 5 Válassza ki az „Indítás” funkciót és nyomja meg az ENTER gombot.
Megkezdődik a diavetítés és a kiválasztott zenei lejátszási lista első műsorszámának lejátszása.

Megjegyzések

- Hanggal kísért diavetítés közben az alábbi műveleteket nem hajthatja végre:
 - kép nagyítása, elforgatása, ugrás, szünet,
 - az információk megjelenítése a képernyőn a DISPLAY gomb megnyomásával.
- Ha nincsenek audio műsorszámok a kiválasztott zenei lejátszási listában, a diavetítés hang nélkül jelenik meg.

Diavetítés létrehozása a kedvenc zenéjével és képhatásával (x-Pict Story) (csak HDD)

Egyszerűen létrehozhat és lejátszhat egyéni diavetítéseket a zenei listából a kedvenc zeneszámaival és a merevlemezen lévő JPEG képfájlokból a kedvenc képhatásával (x-Pict Story).

Először készítse elő a zenei lejátszási listát audio műsorszámok hozzáadásával a zenegéppel (lásd „Audio műsorszámok hozzáadása a lejátszási listához (csak HDD esetén)” (81. oldal)). A létrejött x-Pict Story önműködően tárolásra kerül a tétellistában (HDD), és írható lemezre is másolhatja azt.

- 1 **Nyomja meg a SYSTEM MENU gombot.**
Megjelenik a rendszermenü.
- 2 **Válassza ki a „Fotó Album” opciót, majd nyomja meg az ENTER gombot.**
Megjelenik a „Fotó Album” menü.
- 3 **Válassza ki a „Tekint/Szerkeszt fényképeket HDD-n.” opciót, majd nyomja meg az ENTER gombot.**
Megjelenik a „Fotó Album (HDD)” lista.
- 4 **Válasszon ki egy albumot, majd nyomja meg a → gombot.**
Megjelenik az almenü.
- 5 **A **↑/↓** gombbal válassza ki a „Create x-Pict Story” opciót, majd nyomja meg az ENTER gombot.**

6 **A** ←/↑/↓/→ gombbal válasszon ki egy képhatást és a zenei lejátszási listát, majd nyomja meg az ENTER gombot.

- „Theme”: válasszon ki egy témát. A felvevő a témának megfelelő képhatást választ az alábbiak közül:
„Happy moments (1)”: egyszerű képhatások,
„Happy moments (2)”: egyszerű, gyorsan változó képhatások,
„Nostalgic memories”: fekete-fehér, „Sweetest recollections”: mozgó képhatás,
„Blissful life”: gyorsan változó mozgó képhatás,
„Normál”: nincs képhatás.
- „Leját. Lista”: válassza ki a kívánt zenei lejátszási listát vagy a „Favourites” opciót. A zenei lejátszási lista létrehozásának részleteit (lásd „Audio műsorszámok hozzáadása a lejátszási listához (csak HDD esetén)” (81. oldal).

7 Válassza ki a „Következő” opciót, majd nyomja meg az ENTER gombot.

A képernyőn megjelenik a szerzői jogvédelem üzenete.

8 **A** ←/→ gombbal válassza ki az „Igen” opciót, majd nyomja meg az ENTER gombot.

Az x-Pict Story videofájlként mentésre kerül a merevlemezen a tétellistába. A tételek elnevezése önműködően „x-Pict_Story ***” a kiválasztott album mappájának neve alapján.

Az x-Pict Story létrehozásának leállítása

Tartsa nyomva legalább 3 másodpercig a ■ REC STOP gombot.

🔔 **Hasznos tanácsok**

- Az x-Pict Story opcióval létrehozott audio műsorszámok lejátszási sorrendje a zenei lejátszási lista sorrendjét követi. Ha meg kívánja változtatni a sorrendet, változtassa meg a zenei lejátszási lista sorrendjét az x-Pict Story létrehozása előtt.
- Ha a kiválasztott mappának nincs neve, a tételnevek önműködően elnevezésre kerülnek az x-Pict Story létrehozási dátuma alapján.
- Az x-Pict Story HQ üzemmódban jön létre.
- Az x-Pict Story tétel szerkesztését lásd a „Törlés és szerkesztés” fejezetben (58. oldal).

🔔 **Megjegyzések**

- x-Pict Story létrehozása közben nem tud felvételt készíteni.
- Ha a kiválasztott mappában nincsenek JPEG képfájlok, nem hozható létre x-Pict Story.
- Ha a kiválasztott zenei lejátszási listában nincsenek audio műsorszámok, az x-Pict Story is hang nélkül jön létre.
- Elképzelhető, hogy a kiválasztott zenei lejátszási lista nem játszható le végig, a JPEG képfájlok számától függően.
- Ha a merevlemez tele van figyelmeztető üzenet jelenik meg, és nem hozható létre az x-Pict Story.
- Az x-Pict Story létrehozásakor nem végezhetők el az alábbi műveletek:
 - kép nagyítása, elforgatása, ugrás, szűnget,
 - az információk megjelenítése a képernyőn a DISPLAY gomb megnyomásával.
- A képhatások sorrendje véletlenszerűen változik minden adott témájú x-Pict Story létrehozásakor.
- Az x-Pict Story létrehozása közben ne húzza ki és ne csatlakoztassa az USB-vezetékét vagy az i.LINK vezetékét, mert az x-Pict Story hibás létrehozását okozhatja.
- A körülményektől (például a képfájlok mérete) függően elképzelhető, hogy a képhatás mozgása nem egyenletes, vagy nem megfelelően jelenik meg az x-Pict Story-ban.

Egy x-Pict Story lejátszása

A létrehozott x-Pict Story a merevlemez tétellistájából játszható le.

A részleteket lásd a „3. A felvett műsor lejátszása (tételista)” fejezetben (33. oldal).

Egy x-Pict Story átmásolása

A létrehozott x-Pict Story átmásolható DVD-lemezre. A részleteket lásd az „Átmásolás (HDD ↔ DVD)” fejezetben (65. oldal). Ha a lemezt másik DVD-készülékkel kívánja lejátszani, a lemezt le kell zárnia (39. oldal).

A JPEG képfájlok rendezése a merevlemezen

1 Nyomja meg a SYSTEM MENU gombot.

Megjelenik a rendszermenü.

2 Válassza ki a „Fotó Album” funkciót és nyomja meg az ENTER gombot.

Megjelenik a „Fotó Album” menü.

3 Válassza ki a „Tekint/Szerkeszt fényképeket HDD-n.” funkciót és nyomja meg az ENTER gombot.

Megjelenik a „Fotó Album (HDD)” lista.

4 Válasszon egy albumot vagy JPEG képfájlt, és nyomja meg a → gombot.

Megjelenik az almenü.

5 Válasszon egy opciót, majd nyomja meg az ENTER gombot.

Az albumokkal és JPEG képfájlokkal az alábbi szerkesztési műveleteket hajthatja végre.

„Diavetítés elindítása”: diavetítés indítása (90. oldal).

„Indítsa audio diavet.t” (csak HDD): hanggal kísért diavetítés indítása (91. oldal).

„Létrehozás”: lejátszási lista létrehozása (91. oldal).

„Új album”: új album létrehozása.

„Album opciók”

- „Album törlése”: a kiválasztott album törlése.
- „Album tartalmak másol.”: a kiválasztott albumban lévő összes JPEG képfájl átmásolása a HDD-re (86. oldal).
- „Album átkeresztelése”: a kiválasztott album átnevezése (37. oldal).

- „Album tartalmak védel.”: a kiválasztott albumban lévő összes JPEG képfájl védelme.
- „Védelem visszavonása”: a kiválasztott albumban lévő összes JPEG képfájl védelmének feloldása.

„DVD-re másolás”: a kiválasztott album vagy JPEG képfájl átmásolása DVD-re (86. oldal).

„Több üzemmód”: több album vagy JPEG képfájl kiválasztása szerkesztés céljából.

„Mindent HDD-re másol”: az összes album és JPEG képfájl átmásolása HDD-re (84. oldal).

„HDD-re másol”: a kiválasztott album vagy JPEG képfájl átmásolása HDD-re (84. oldal).

„Fájl opciók”

- „Törlés”: a kiválasztott JPEG képfájl törlése.
- „Másolás”: a kiválasztott JPEG képfájl átmásolása (86. oldal).
- „Fájl átnevezése”: a kiválasztott JPEG képfájl átnevezése (37. oldal).
- „Véd”: a kiválasztott JPEG képfájl védelme. A védelem megszüntetéséhez válassza ki újból.

„Nyomatás”: a kiválasztott JPEG képfájl nyomtatása (94. oldal).

„További információ”: a kiválasztott JPEG képfájl részletes információinak megtekintése (90. oldal).

„Egy üzemmódú”: a „Több üzemmód” kikapcsolása.

A JPEG képfájlok nyomtatása

Ha a felvevő USB aljzatához PictBridge-kompatibilis nyomtatót csatlakoztat, kinyomtathatja a merevlemezen, DATA DVD, DATA CD lemezen vagy a csatlakoztatott USB-eszközön tárolt képeket.

Olvassa el a nyomtatóhoz mellékelt kezelési útmutatót.

1 Csatlakoztasson egy PictBridge-kompatibilis nyomtatót a felvevő USB aljzatához.

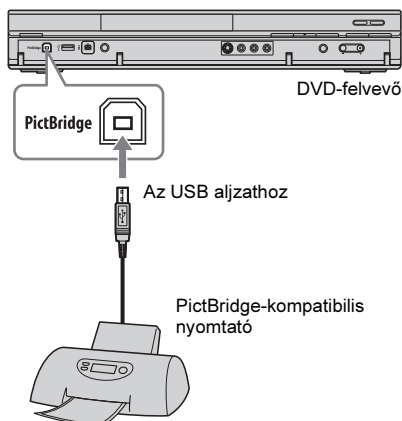

2 Csatlakoztassa az USB-eszközt a felvevő USB aljzatához.

Ha a merevlemezen vagy DATA DVD, DATA CD lemezen tárolt fényképet szeretne nyomtatni, hagyja ki ezt a lépést.

3 Nyomja meg a SYSTEM MENU gombot.

Megjelenik a rendszermenü.

4 Válassza ki a „Fotó Album” opciót, majd nyomja meg az ENTER gombot.

Megjelenik a „Fotó Album” menü.

5 Válassza ki a kívánt opciót és nyomja meg az ENTER gombot.

Ha a merevlemezen tárolt JPEG képfájlt szeretné nyomtatni, válassza a „Tekint/Szerkeszt fényképeket HDD-n.” opciót. DATA DVD, DATA CD lemezen lévő JPEG képfájlok nyomtatásához válassza ki a „Fényképek megtekintése CD/DVD-n.” opciót.

Ha a csatlakoztatott USB-eszközön tárolt JPEG képfájlokat szeretné nyomtatni, válassza a „Fényképek megtekintése USB-eszközön.” opciót. Megjelenik a „Fotó Album” lista.

6 Válasszon egy albumot és nyomja meg az ENTER gombot.

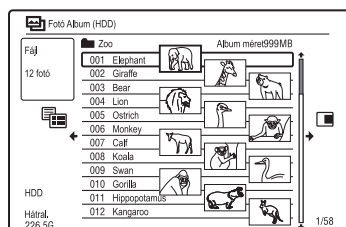

7 A ↑/↓ gombbal válasszon egy fájlt, és nyomja meg a → gombot.

Megjelenik az almenü.

8 Válassza ki a kívánt opciót és nyomja meg az ENTER gombot.

Ha kettő vagy több fájlt szeretne nyomtatni, válassza a „Több üzemmód” opciót.

Ha csak a 7. lépésben kiválasztott fájlt kívánja nyomtatni, ugorjon a 12. lépésre.

9 Válasszon egy fájlt és nyomja meg az ENTER gombot.

A kiválasztott elem mellett lévő jelölőnégyzetbe jelölés kerül.

- A jelölés eltávolításához nyomja meg ismét az ENTER gombot.
- Az összes jelölés eltávolításához válassza ki az „Egy üzemmódu” opciót.

10 A nyomtatni kívánt fájlok kiválasztásához ismételje meg a 9. lépést, ahányszor szükséges.

11 Nyomja meg a → gombot.

Megjelenik az almenü.

12 Válassza ki a „Nyomatás” funkciót és nyomja meg az ENTER gombot.

A képernyőn jóváhagyáskérés jelenik meg.

13 Válassza ki az „Indítás” opciót, majd nyomja meg az ENTER gombot.

Beállíthatja a papírméretet és az elrendezést. Olvassa el a nyomtatóhoz mellékelt kezelési útmutatót.

A nyomtatás megszakítása

Nyomja meg az ENTER gombot.

A csatlakoztatott nyomtató megjelenítése

Válassza ki a „2. opciók” menü „USB” menüpontjának „Nyomtató megerősít” opcióját (117. oldal).

A csatlakoztatott USB-eszköz újraindítása

Válassza ki a „2. opciók” menü „USB” menüpontjának „USB-eszköz újraindít” opcióját (117. oldal).

🔧 Hasznos tanács

A nyomtatási beállítások, mint például a papírméret, elrendezés stb. a nyomtató típusától függenek. Olvassa el a nyomtatóhoz mellékelt kezelési útmutatót.

A képminőség beállítása



* Csak DivX videofájl esetén.

Előre tárolt értékek segítségével beállíthatja a csatlakoztatott készülékek, pl. tv-készülék vagy videomagnó valamint a felvevő által érzékelt adások képminőségét. Lehetőség van a képminőség részletesebb beállítására, illetve három különböző beállítás tárolására is.

1 Állj üzemmódban nyomja meg a SYSTEM MENU gombot.

A lejátszott kép minőségének beállításához nyomja meg lejátszás közben a SYSTEM MENU gombot. Megjelenik a rendszermenü.

2 Válassza ki a „Kép beállítás” menüt és nyomja meg az ENTER gombot.

3 A ←/→ gombbal válasszon egy tárolt beállítást, és nyomja meg az ENTER gombot.

Felvételhez

Tuner	TV-műsor
Videomagnó	Videokazetták
DTV	Digitális műsorszórás
1. memória 2. memória 3. memória	Egyéni beállítások. Az egyéni beállítások létrehozásának módját lásd az „Egyéni beállítások létrehozása” fejezetben (96. oldal).

Lejátszáshoz

Dinamikus	A képkontraszt és a színintenzitás fokozásával színgazdag dinamikus képet állít elő.
Szabvány	Normál kép.
Professzi-onális	Az eredeti kép megjelenítése.
1. memória/ 2. memória/ 3. memória	Egyéni beállítások. Az egyéni beállítások létrehozásának módját lásd az „Egyéni beállítások létrehozása” fejezetben (96. oldal).

A kiválasztott tárolt beállítás részleteinek megjelenítéséhez nyomja meg a DISPLAY gombot.

4 A kilépéshez nyomja meg a SYSTEM MENU gombot.

Egyéni beállítások létrehozása

- 1 A 3. lépésben válassza ki az „1. memória”, „2. memória” vagy „3. memória” opciót.
- 2 Válassza ki a „Részletes beállítások” menüt és nyomja meg az ENTER gombot. Megjelenik a részletes beállítások képernyője.
- 3 A ↑/↓ gombbal válasszon egy paramétert, majd állítsa be annak értékét a ←/→ gombbal. Az egyes beállítások részleteit lásd az alábbi táblázatokban.
- 4 A kilépéshez nyomja meg a SYSTEM MENU gombot. A készülék az 1. lépésben kiválasztott memóriahelyen önműködően tárolja a beállítást.

◆ A felvételi képminőség beállítási opciói

Az egyes beállítások részleteit lásd a kijelzések magyarázatánál.

Program mozgás	A progresszív videojel beállítása, ha a „Komponens videó kim.” menüpont „Progresszív” beállítását választotta ki, vagy ha HDMI csatlakozást használ (105. oldal). Dinamikus mozgást tartalmazó jelenetekhez válassza a „Mozgás” beállítást. Kevés mozgást tartalmazó jelenetekhez válassza az „Állás” beállítást.
Mozi	A progresszív videojel átalakítása az éppen nézett DVD-műsornak megfelelően, ha a „Komponens videó kim.” menüpont „Progresszív” beállítását választotta ki, vagy ha HDMI csatlakozást használ (105. oldal). A műsor típusának önműködő megállapításához válassza az „Automatikus” beállítást (film alapú vagy videó alapú), majd válassza ki a megfelelő átalakítási módszert. Általában ezt az opciót kell választani. Ha minden esetben a videó alapú átalakítást szeretné használni, válassza a „Ki” beállítást.
3-D Y/C	A videojelek fényerejének, színválasztásának beállítása. Dinamikus mozgást tartalmazó jelenetekhez válassza a „Mozgás” beállítást. Kevés mozgást tartalmazó jelenetekhez válassza az „Állás” beállítást.
YNR (fényességjel zajcsökkentés)	Csökkenti a videojel világosságjel elemének zajtartalmát.
CNR (színjel zajcsökkentés)	A videojel színjel összetevőjének zajszintjét csökkenti.
Részlet	A képkörvonalak élességének beállítása.
Fehér AGC	Önműködő fehér jelszint beállítás.

Fehér kiemelés	A fehér szín intenzitásának beállítása.
Fekete kiemelés	A fekete szín intenzitásának beállítása.
Fekete szint	Az NTSC műsorok fekete jelszintjének beállítása. Válassza a „Be” beállítást, ha a bemenő jel fekete jelszintjét a szabvány értékre kívánja beállítani. Általában a „Ki” beállítást kell alkalmazni.
Színárnyalat	A színegyensúly beállítása.
Szinteli. ség sz.	A színmélység növelése vagy csökkentése.

◆ Lejátszási képminőség beállítási opciói

Az egyes beállítások részleteit lásd a kijelzések magyarázatánál.

Program mozgás	A progresszív videojel beállítása, ha a „Komponens videó kim.” menüpont „Progresszív” beállítását választotta ki (105. oldal) vagy ha a „Képernyő felbontás” menüpontban nem a „720 × 576i” (vagy a „720 × 480i”) értéket választotta (113. oldal). Dinamikus mozgást tartalmazó jelenetekhez válassza a „Mozgás” beállítást. Kevés mozgást tartalmazó jelenetekhez válassza az „Állás” beállítást.
Mozi	A progresszív videojel átalakítása az éppen nézett DVD-műsornak megfelelően, ha a „Komponens videó kim.” menüpont „Progresszív” beállítását választotta ki (105. oldal) vagy ha a „Képernyő felbontás” menüpontban nem a „720 × 576i” (vagy a „720 × 480i”) értéket választotta (113. oldal). A műsor típusának önműködő megállapításához válassza az „Auto1” beállítást (film alapú vagy videó alapú), majd válassza ki a megfelelő átalakítási módszert. Általában ezt az opciót kell választani. Ha a kép nem természetes, válassza ki az „Auto2”, „Be” vagy „Ki” beállítást.

YNR (fényességjel zaj-csökkentés)	Csökkenti a videojel világosságjel elemének zajtartalmát.
BNR (blokkzaj csökkentés)	Csökkenti a blokkzajt, illetve a kép mozaikszerű mintázatát.
MNR (moszkítózaj csökkentés)	A képek körül látható szellemkép jelenségének csökkentése. A készülék a videó bitsűrűség és egyéb tényezők függvényében önműködően szabályozza a zajscsökkentés szintjét minden egyes beállítási tartományban.
Élesség	A képek körvonalait élesíti.
Részlet	A képkörvonalak élességének beállítása.
Fehér kiemelés	A fehér szín intenzitásának beállítása.
Fekete kiemelés	A fekete szín intenzitásának beállítása.
Fekete szint	A videojelek fekete jelszintjének beállítása. A fekete jelszint növeléséhez válassza a „Be” beállítást. Akkor javasolt használni, ha a kép sötétnek tűnik. Válassza a „Ki” beállítást, ha a bemenőjel fekete jelszintjét a normál értékre kívánja visszaállítani. Általában ezt a beállítást kell alkalmazni.
Gamma beállítás	A sötét képterületek megjelenítésének beállítása.
Színárnyalat	A színegyensúly beállítása.
Szinteli.ség sz.	A színmélység növelése vagy csökkentése.

Megjegyzések

- Ha a képernyőn megjelenő képek körvonalai életlenek, kapcsolja a „BNR” és/vagy az „MNR” paramétert „Ki” értékre.
- A lemeztől, illetve a lejátszott jelenettől függően előfordulhat, hogy a fenti BNR, MNR funkciók hatását nehéz észrevenni. Ezen kívül előfordulhat, hogy ezek a funkciók egyes képernyőméreteknél nem működnek.
- A HDMI aljzaton keresztül továbbított jelek esetén az alábbi beállítások nem használhatók:
 - „Élesség”
 - „Fehér kiemelés”
 - „Fekete kiemelés”
 - „Fekete szint”
 - „Gamma Correction”
 - „Színárnyalat”
 - „Szinteli.ség sz.”

A menük használata

Megváltoztathatja a felvevő beállításait, mint például a képminőség, hang beállítások stb.

- 1** Állj üzemmódban nyomja meg a **SYSTEM MENU** gombot.
- 2** A **↑/↓** gombbal válassza ki a „Lemez beállítás” vagy a „Kezdeti beállítás” opciót és nyomja meg az **ENTER** gombot.
- 3** A **↑/↓** gombbal válassza ki a kívánt beállítást és nyomja meg az **ENTER** gombot.
A részletes leírást lásd a következőkben. Az alapértelmezett beállítást aláhúzás jelzi.

Lemez beállítások (Lemez beállítás)

A DVD-re vonatkozó paramétereket állíthatja be.

Alap

Lemeznév megadás

Elnevezheti a lemezt.
A részletekről bővebben a 38. oldalon olvashat.

Lemezvédelem

Védheti a lemezt a véletlen törlés ellen.
A részletekről bővebben a 38. oldalon olvashat.

Formázza a DVD-RW-t (csak DVD-RW esetén)

Ha új, formattálatlan DVD-RW lemezt helyez be, a felvevő önműködően a lenti beállításnak megfelelően – VR vagy Videó módban – formattálja azt.

<u>VR</u> üzemmód	A felvevő a lemezt önműködően VR módban formattálja.
Videó ü.mód	A felvevő a lemezt önműködően Videó módban formattálja.

Formattálás

A DVD+RW, DVD-RW vagy DVD-R lemez újrafarmattálásával üres lemezt hozhat létre.
A részletekről bővebben a 42. oldalon olvashat.

Lezárás

Ha más DVD-lejátszó eszközön szeretné lejátszani a DVD-lemezt, akkor le kell zárnia azt.
A részletekről bővebben a 39. oldalon olvashat.

A merevlemez töredezettség-mentesítése

A többszöri felvételkészítés, törlés és szerkesztés során a HDD fájlrendszer fokozatosan töredezik. A fájl töredékek eltávolításához a merevlemez rendszeres töredezettség-mentesítése szükséges. Amikor ez bekövetkezik, az önműködő töredezettség-mentesítésre figyelmeztető üzenet megjelenik.

A töredezettség-mentesítés leállításához nyomja meg az ENTER gombot. A HDD ilyen esetben csak részleges töredezettség-mentesítésre kerül.

Megjegyzések

- A töredezettség-mentesítés kb. 8 órát vesz igénybe. Töredezettség-mentesítés közben más művelet, pl. felvétel vagy lejátszás, nem végezhető.
- Ha a merevlemezen nincs elég szabad hely a töredezettség-mentesítés nem végezhető el. Töröljön néhány tételt, hogy helyet szabadítson fel (59. oldal).

A merevlemez formattálása

A merevlemez hibák egy része a HDD formattálásával megszüntethető. A „HDD formázása” opció csak akkor elérhető, ha a merevlemez formattálása szükségessé válik. Formattáláskor a merevlemez teljes tartalma törlődik.



Felvevő beállítások (alap)

Beállíthatja az órát és egyéb, a felvevőre vonatkozó paramétereket.

Az óra beállítása

Auto (önműködő óra-beállítás)

Az önműködő óra-beállítási funkció bekapcsolása, ha a vételi körzetben van olyan csatorna, mely órajelet is továbbít.







- 1 A  gombbal válassza ki azt a csatornát, mely az órajelet sugározza.
- 2 A  gombbal válassza ki az „Indítás” opciót, és nyomja meg az ENTER gombot.
 - Ha nincs olyan csatorna, mely órajelet sugároz, nyomja meg a  RETURN gombot és állítsa be kézi vezérléssel az órát.
 - Ha az önműködő óra-beállítási funkció nem működik megfelelően az adott csatornán, válasszon egy másik csatornát, vagy állítsa be kézi vezérléssel az órát.



Megjegyzés

Az Auto Clock Set funkció nem működik, amíg a felvevő készenléti módban a szinkronfelvétellel várakozik.

Manual (kézi óra-beállítás)

Az óra manuális beállítása.

- 1 A  gombbal válassza ki a megfelelő időzónát és nyomja meg a  gombot.
- 2 Ha éppen nyári időszámítás van érvényben, válassza a „Be” beállítást a  gombbal nyomja meg az ENTER gombot.
- 3 Állítsa be a napot, hónapot, évet, órát és percet egymás után a     gombbal, majd nyomja meg az ENTER gombot az óra elindításához.

A számérték megváltoztatásához lépjen vissza a kívánt elemre a  gombbal, majd állítsa be azt a   gombok segítségével.

Bemeneti jelrendszer

A színrendszer kiválasztása külső készülékről történő felvételkedzítésnél.

NTSC	Felvételkedzítés NTSC vagy PAL-60 színrendszerrel.
PAL/ SECAM	Felvételkedzítés PAL vagy SECAM színrendszerrel.

🔍 Megjegyzések

- Ha a „Bemeneti jelrendszer” menüpont beállításának módosítását követően képzaj fordul elő, változtassa meg a „Bemeneti színrendszer” beállítást is (105. oldal). Ha a képzaj továbbra sem szűnik meg, tartsa nyomva az **■** (Megállítás) gombot és nyomja meg az INPUT gombot a felvevőn.
- Ha megváltoztatja a „Bemeneti jelrendszer” menüpont beállítását, a másolási lista törlődik.

Energiatakarékosság

Beállíthatja, hogy kikapcsoláskor (készenléti állapot) a felvevő energiatakarékos üzemmódba kapcsoljon-e.

1. Üzem mód	Készenléti állapotban csak az antennajeleket továbbítja a tv-készülékhez a felvevő.
2. Üzem mód	Készenléti állapotban semmilyen jeltovábbítás nincs.
Ki	A felvevő nem kapcsol energiatakarékos üzemmódba. Általában használja ezt.

🔍 Megjegyzés

Az alábbi esetekben az energiatakarékos üzemmód nem használható, még akkor sem, ha kiválasztja az „Energiatakarékosság” menüpont „1. üzemmód” vagy „2. üzemmód” beállítását:

- szinkronfelvételt állított be,
- az időzítési listában az egyik időzítésnél a „VPS/PDC” funkció be van kapcsolva („Be”),
- a SMARTLINK funkció nem használható, ha az „Energiatakarékosság” menüpont „1. üzemmód” vagy „2. üzemmód” beállítását választotta ki.

HELP beállítás

Be	A sűgó megjelenítése a képernyőn.
Ki	Nem jeleníti meg a sűgót.

Könnyű beállítás (a felvevő beállításainak alaphelyzetbe állítása)

A „Könnyű beállítás” elindításához válassza ezt az opciót.

Hajtsa végre a „Könnyű beállítás” fejezet lépéseit a 2. lépéstől (24. oldal).

A vételi paraméterek beállítása (Tuner)

Elvégezheti a felvevőre vonatkozó vevőegység és csatorna beállításokat.

Önműködő csatornabeállítás

Automatikus keresés

Ha olyan tv-készüléket csatlakoztat, mely nem rendelkezik SMARTLINK funkcióval, a csatornák önműködő behangolásához használhatja az „Automatikus keresés” funkciót.

Válassza ki az országot, területet a \leftarrow/\rightarrow gombbal és nyomja meg az ENTER gombot. A csatornasorrend a kiválasztott országnak, régiónak vagy nyelvnek megfelelően lesz beállítva.

A nem használt vagy nemkívánatos csatornákat kiiktathatja (102. oldal).

Letöltés tv-készülékről

Ha olyan tv-készüléket csatlakoztat, mely rendelkezik SMARTLINK funkcióval, a csatornákat letöltheti a tv-készülékből. A részleteket lásd a tv-készülék kezelési útmutatójában.

Válassza ki az országot, területet a \leftarrow/\rightarrow gombbal és nyomja meg az ENTER gombot. A felvevő letölti a tárolt programhelyeket a tv-készülékből.

A nem használt vagy nemkívánatos csatornákat kiiktathatja (102. oldal).

Kézi csatorna beállítás

Csatornák kézi tárolása.

Ha néhány csatornát nem tud beállítani a „Könnyű beállítás” funkcióval, akkor azokat manuálisan beállíthatja.

Ha nincs hang, vagy a kép torzított, a „Könnyű beállítás” folyamán valószínűleg nem volt megfelelő a vételi szabvány beállítása. Ilyenkor az alábbi lépéseket követve manuálisan módosítsa a beállításokat.

- 1 Válassza ki az országot, területet a \leftarrow/\rightarrow gombbal és nyomja meg az ENTER gombot.

Programhelyek

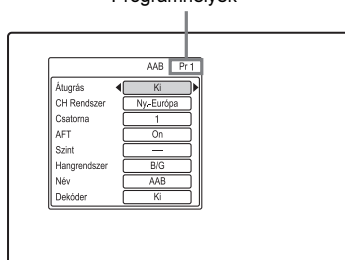

- 2 A PROG +/- gomb segítségével válassza ki a kívánt programhelyet.
- 3 A \uparrow/\downarrow gombbal válassza ki a módosítani kívánt beállítást, a \leftarrow/\rightarrow gombbal hajtja végre a módosítást, majd nyomja meg az ENTER gombot.
 - További programhelyek beállításainak módosításához ismételje a fenti műveletsort a 2. lépéstől.

Léptetés

Be	Válassza ezt a beállítást, ha a programhely nem használt vagy nemkívánatos csatornát tartalmaz. A PROG +/- gombbal történő csatornaválasztásnál a készülék ezt a programhelyet kihagyja.
Ki	A kiválasztott programhelyet nem hagyja ki a felvevő.

CH Rendszer

A tökéletes vétel érdekében állítsa be a megfelelő területet.

FR	Franciaországban válassza ezt az opciót.
Ny.-Európa	A nyugat-európai országokban válassza ezt az opciót.
UK & IE	Nagy-Britanniában és Írországban válassza ezt az opciót.
Kelet-Európa	A kelet-európai országokban válassza ezt az opciót.

Csatorna

Válassza ki a programhelyet a \leftarrow/\rightarrow gomb többszöri megnyomásával.

- Kábel-, vagy műholdas csatorna kiválasztásához tartsa lenyomva a \leftarrow/\rightarrow gombot, míg a programhely száma meg nem jelenik.

◆ Fogható csatornák

Sugárzási szabvány Csatorna lefedettség

BG (nyugat-európai országok, kivéve az alább felsoroltakat)	E2–E12 VHF
	Olaszország A–H VHF
	E21–E69 UHF
	S1–S20 CATV
	S21–S41 HYPER
DK (kelet-európai országok)	S01–S05 CATV
	R1–R12 VHF
	R21–R69 UHF
	S1–S20 CATV
	S21–S41 HYPER
I (Nagy-Britannia, Írország)	S01–S05 CATV
	Írország A–J VHF
	Dél-afrika 4–11, 13 VHF
	B21–B69 UHF
	S1–S20 CATV
L* (Franciaország)	S21–S41 HYPER
	S01–S05 CATV
	F2–F10 VHF
	F21–F69 UHF
	B–Q CATV
	S21–S41 HYPER

* Franciaországban ezt az opciót válassza.

◆ A francia CATV csatornák beállítása

A felvevő a B–Q CATV és az S21–S44 HYPER frekvenciás csatornák vételére is képes. A Channel Set menüben a csatornák CC1–CC44 jelölést kapnak. Például a B csatorna Channel Set száma CC1, a Q csatorna Channel Set száma pedig CC23 (lásd az alábbi táblázatot). Ha a beállítani kívánt CATV csatorna a vételi frekvenciával van jelölve (például 152,75 MHz), használja az alábbi táblázatot az ennek megfelelő csatornaszám azonosításához.

Megfelelő csatorna	Channel Set szám	Vételi frekvenciatartomány (MHz)
B	CC1	116,75–124,75
C	CC2	124,75–132,75
D	CC3	132,75–140,75
D	CC4	140,75–148,75
E	CC5	148,75–156,75
F	CC6	156,75–164,75
F	CC7	164,75–172,75
G	CC8	172,75–180,75
H	CC9	180,75–188,75
H	CC10	188,75–196,75
I	CC11	196,75–204,75
J	CC12	204,75–212,75
J	CC13	212,75–220,75
K	CC14	220,75–228,75
L	CC15	228,75–236,75
L	CC16	236,75–244,75
M	CC17	244,75–252,75
N	CC18	252,75–260,75
N	CC19	260,75–268,75
O	CC20	268,75–276,75
P	CC21	276,75–284,75
P	CC22	284,75–292,75
Q	CC23	292,75–300,75
S21	CC24	299,25–307,25
S22	CC25	307,25–315,25
S23	CC26	315,25–323,25
S24	CC27	323,25–331,25

Megfelelő csatorna	Channel Set szám	Vételi frekvenciatartomány (MHz)
S25	CC28	331,25–339,25
S26	CC29	339,25–347,25
S27	CC30	347,25–355,25
S28	CC31	355,25–363,25
S29	CC32	363,25–371,25
S30	CC33	371,25–379,25
S31	CC34	379,25–387,25
S32	CC35	387,25–395,25
S33	CC36	395,25–403,25
S34	CC37	403,25–411,25
S35	CC38	411,25–419,25
S36	CC39	419,25–427,25
S37	CC40	427,25–435,25
S38	CC41	435,25–443,25
S39	CC42	443,25–451,25
S40	CC43	451,25–459,25
S41	CC44	459,25–467,25

Automatikus finomhangolás (AFT)

Be	Bekapcsolja az automatikus finomhangolás funkciót. Általános esetben ezt válassza.
Ki	Lehetővé teszi a kép manuális beállítását.

- Ha az Automatikus finomhangolás funkció nem elég hatékony, válassza a „Ki” opciót, és nyomja meg a ↓ gombot. A ←/→ gombok segítségével állítsa be a megfelelő képminőséget, és nyomja meg az ENTER gombot.

Hangrendszer

Válassza ki a megfelelő sugárzási szabványt (103. oldal).

B/G	Válassza ezt az opciót a nyugateurópai országokban, kivéve azokat, amelyek a „Fogható csatornák” listán szerepelnek (103. oldal).
D/K	Válassza ezt az opciót a kelet-európai országokban.
I	Nagy-Britanniában és Írországban válassza ezt az opciót.
L	Válassza ezt az opciót Franciaországban.

Név

A meglévő állomásnevet megváltoztathatja, vagy új állomásnevet írhat be (legfeljebb 5 karakter). Az állomásnevek önműködő megjelenítéséhez a felvevőnek csatornainformációra van szüksége (például SMARTLINK).

Nyomja meg a → gombot, majd a ←/→ gombbal válasszon egy karaktert.

A karakter megváltoztatásához mozgassa a kurzort a ↑/↓ gombbal, majd nyomja meg a ←/→ gombot.

Dekóder

A külső dekóder (PAY-TV, Canal Plus analóg dekóder) csatornáinak beállítása. A részleteket lásd a 30. oldalon.

Csatorna csere

Miután tárolta a fogható csatornákat, a programhelyek sorrendjét tetszés szerint átrendezheti.

- 1 A ↑/↓ gombbal válassza ki a felcserélni kívánt programhelyet és nyomja meg a → gombot.
 - További oldalak megjelenítéséhez nyomja meg többször a ◀◀/▶▶ gombot.
- 2 A ↑/↓ gombbal válassza ki azt a programhelyet, melyet az 1. lépésben kiválasztott programhellyel szeretne felcserélni, és nyomja meg az ENTER gombot. A két programhely száma felcserélődik.
 - További programhelyek felcseréléséhez ismételje meg a fenti műveletet az 1. lépéstől.

A kép beállítása (Videó be, ki)

A csatlakoztatott tv-készüléknek, vevőegységnek vagy dekódernek megfelelő képi beállításokat módosíthatja, mint például a képméret és szín.

Bemeneti színrendszer

Ha a „Bemeneti jelrendszer” beállítás (101. oldal) módosítása után képzaj jelenik meg, válassza ki a megfelelő színszabványt.

<u>Automatikus</u>	A felvevő önműködően érzékeli a színszabványt és kiválasztja a megfelelő beállítást.
PAL	A PAL színszabvány kiválasztása, ha a „Bemeneti jelrendszer” menüpont beállítása „PAL/SECAM”.
SECAM	A SECAM színszabvány kiválasztása, ha a „Bemeneti jelrendszer” menüpont beállítása „PAL/SECAM”.

💡 Hasznos tanács

Ha a „Bemeneti jelrendszer” beállítása „NTSC”, akkor az „Automatikus”, „3.58NTSC” vagy a „PAL-60” beállítások közül választhat.

Komponens videokimenet

Beállíthatja a felvevő COMPONENT VIDEO OUT kimenetén megjelenő videojelek formátumát: sorváltásos vagy progresszív.

<u>Normál (Interlace)</u>	Sorváltásos formátum.
Progresszív	Progresszív formátum. Válassza ezt az opciót, ha progresszív jelkimenetet szeretne használni.

🔊 Megjegyzések

- Ha a „LINE 3 ki” beállítása „RGB”, a „Komponens videó kim.” nem választható ki.
- Ha a felvevőt csak a COMPONENT VIDEO OUT aljzaton keresztül csatlakoztatja monitorhoz vagy kivetítőhöz, ne válassza ki a „LINE 3 ki” menüpont „RGB” beállítását. Ha a „LINE 3 ki” menüpont beállítása „RGB”, előfordulhat, hogy a kép nem jelenik meg.
- Ha progresszív üzemmódba kapcsolás után a kép zajossá válik, tartsa nyomva az **■** (állj) gombot, és nyomja meg a **▲** (nyit/zár) gombot a készüléken.
- HDMI csatlakoztatás esetén nincs videó jelkimenet.

LINE 3 Kimenet

A LINE 3–TV aljzat videó jelkimeneti módjának beállítása.

<u>Videó</u>	Videojeleket továbbít.
S-Videó	S-Videojeleket továbbít.
RGB	RGB-jeltovábbítása.

🔊 Megjegyzések

- Ha a tv-készülék nem kompatibilis az S-videó vagy az RGB-jelekkel, a képernyőn akkor sem jelenik meg a kép a kiválasztott módban, ha az „S-Videó” vagy „RGB” beállítást választja. További információkért olvassa el a tv-készülék kezelési útmutatóját.
- A SMARTLINK funkció csak akkor használható, ha a „Videó” opciót választja.
- HDMI csatlakoztatás esetén nincs RGB jelkimenet.

LINE 1 bemenet

A LINE 1/DECODER aljzat videó jelbemeneti módjának beállítása. A kép nem lesz tiszta, ha ez a beállítás nem egyezik meg a videó jelbemenet típusával.

<u>Videó</u>	Videó jelbemenet.
S-Videó	S-videojelbemenet.
RGB	RGB-jelbemenet.
Dekóder	Válassza ezt az opciót külső dekóder (PAY-TV, Canal Plus analóg dekóder) csatlakoztatásakor. Ha kábelvevőt, műholdvevőt (pl. CanalSat) csatlakoztat, ne ezt az opciót válassza.

NTSC PAL TV-n

Ha csak a PAL színszabvánnyal kompatibilis tv-készüléken szeretne egy NTSC műsort megjeleníteni, ezzel a funkcióval az NTSC-jeleket PAL-jelekké alakíthatja. További információkért olvassa el a tv-készülék kezelési útmutatóját.

<u>Be</u>	NTSC formátumú lemezek lejátszása csak PAL formátumra alkalmas tv-készüléken,
<u>Ki</u>	Válassza ezt az opciót, ha a tv-készülék több színszabvánnyal kompatibilis (NTSC kompatibilis).

A hangbemenet beállítása (Audio be)

A lejátszási és csatlakoztatási feltételeknek megfelelően, beállíthatja a hang paramétereit.

NICAM kiválasztás

A NICAM rendszerről részletesebben a 45. oldalon olvashat.

<u>NICAM</u>	Általában válassza ezt az opciót.
Normál	Válassza ezt az opciót, ha a NICAM adás hangja nem tiszta.

Tuner szint

Ha a lejátszott műsor hangja torz, válassza ki a „Tömörítés” beállítást. A felvevő csökkenti az audio kimenőjel szintjét. Ez a funkció az alábbi kimenetekre van hatással:

- LINE 2 OUT R-AUDIO-L aljzatok
- LINE 3 – TV aljzat
- LINE 1/DECODER aljzat

<u>Normál</u>	Általában válassza ezt az opciót.
Tömörítés	Válassza ezt a beállítást, ha a hangsugárzókon keresztül hallható hang torz.

Külső hang

<u>Sztereo</u>	Válassza ezt az opciót, ha a csatlakoztatott készülékről sztereó műsort táplál be.
Kétnyelvű	Válassza ezt az opciót, ha a csatlakoztatott készülékről kétnyelvű műsort táplál be.

Megjegyzés

A DV bemeneten megjelenő hangjelek esetén a készülék önműködően kiválasztja a „Sztereo” vagy a „Kétnyelvű” beállítást, függetlenül a „Külső hang” menüpont értékétől.

Kétnyelvű felvétel

A felvenni kívánt hang kiválasztása.

<u>A/B</u>	A kétnyelvű műsor fő hangsávját veszi fel.
B/J	A kétnyelvű műsor másodlagos hangsávját veszi fel.

Megjegyzés

Ha kétnyelvű műsort vesz fel HDD-re (ha a „Felvétel” menü „HDD felv. Formátum” menüpontjában a „Videó üzemmód ki” (111. oldal) beállítást választja ki (a PCM formátum kivételével) vagy DVD-RW, DVD-R (VR formátumú) lemezre (a PCM formátum kivételével), mindkét hangsáv rögzítésre kerül, és lejátszás közben választhat közülük.

DV bemenet

DV-kamkorder műsorának átmásolásánál beállíthatja a hangbemenetet. A „Mix (Sztereo 1: 75%)”, „Mix (Sztereo 1: 50%)”, „Mix (Sztereo 1: 25%)” vagy „Sztereo 2” beállítást csak abban az esetben válassza, ha a digitális kamkorderrel egy második hangsávot is felvett.

<u>1. Sztereo</u>	Csak az eredeti hangot veszi fel. Normális esetben válassza ezt az opciót a DV kazetta átmásolásánál.
2. Sztereo	Csak a kiegészítő hangot veszi fel.
Mix (Sztereo 1: 75%)	A sztereo 1-es és 2-es hangsávot is felveszi.
Mix (Sztereo 1: 50%)	
Mix (Sztereo 1: 25%)	

A hangkimenet beállítása (Audio ki)

Változtathatja a hangfrekvenciás jelkimenet típusát, ha a felvevőt digitális bemenettel rendelkező készülékhez, például erősítőhöz (rádióerősítőhöz) csatlakoztatja.

Megjegyzés

Ha olyan készüléket csatlakoztat, mely nem képes fogadni a kiválasztott jeltípust, akkor hangos zaj hallható a hangszugárzókból, mely károsíthatja a hallását, vagy tönkre teszi a hangszugárzót. Az is előfordulhat, hogy a hang egyáltalán nem lesz hallható.

Dolby Digitális kimenet (csak HDD, DVD esetén)

A Dolby Digital jeltípusának kiválasztása.

<u>Dolby Digital</u>	Válassza ezt a beállítást, ha a felvevőt olyan audiokészülékhez csatlakoztatja, amelyben van Dolby Digital dekóder.
Dolby Digital -> PCM	Válassza ezt a beállítást, ha a felvevőt olyan audiokészülékhez csatlakoztatja, amelyben nincs Dolby Digital dekóder.

Megjegyzés

Ha a HDMI OUT aljzatot a Dolby Digital audiojelekkel nem kompatibilis eszközhöz csatlakoztatja, a jelkimenet önműködően PCM lesz, akkor is, ha a „Dolby Digital” van kiválasztva.

DTS kimenet (csak DVD VIDEO)

A DTS kimenőjel ki- és bekapcsolása.

<u>Be</u>	Akkor válassza ezt a beállítást, ha a felvevőt DTS dekóderrel rendelkező audiokészülékhez csatlakoztatja.
Ki	Akkor válassza ezt a beállítást, ha a felvevőt DTS dekóderrel nem rendelkező audiokészülékhez csatlakoztatja.

⚡ Megjegyzés

Ha HDMI-jeleket próbál meg egy olyan eszközre továbbítani, amely nem kompatibilis a DTS-jelekkel, a jelek nem kerülnek továbbításra, függetlenül a „DTS Output” menüpont beállításától.

96 kHz PCM kimenet (csak DVD VIDEO-nál)

Az audiojel mintavételezési frekvenciájának kiválasztása.

96 kHz -> 48 kHz	A készülék a DVD VIDEO lemez audio kimenőjeleit minden esetben 48 kHz-essé alakítja.
96 kHz	Minden jeltípus, beleértve a 96 kHz-es jeleket is, az eredeti formában jelenik meg a kimeneten. Ha azonban a műsor másolásvédelmi jeleket is tartalmaz, a kimenőjel csak 48 kHz-es formátumban jelenik meg a kimeneten.

⚡ Megjegyzések

- A „96 kHz PCM kim.” beállításnak nincs hatása a LINE 2 OUT (R-AUDIO-L) kimeneten vagy a LINE 3-TV, LINE 1, DECODER aljzaton megjelenő analóg jelekre. Ha a mintavételezési frekvencia 96 kHz, a készülék egyszerűen analóg jelekké alakítja a beérkező jeleket és ilyen formában továbbítja.
- Ha a HDMI OUT aljzathoz 96 kHz-es jelekkel nem kompatibilis eszközt csatlakoztat, a kimeneti jel önműködően 48 kHz PCM lesz akkor is, ha „96 kHz” van kiválasztva.

MPEG kimenet (csak DVD VIDEO-nál)

Az MPEG audiojel típusának kiválasztása.

MPEG	Válassza ezt a beállítást, ha a felvevőt MPEG dekóderrel rendelkező audiokészülékhez csatlakoztatja.
------	--

MPEG -> PCM	Válassza ezt a beállítást, ha a felvevőt MPEG dekóderrel nem rendelkező audiokészülékhez csatlakoztatja. Ha MPEG audio műsorszámokat játszik le, a felvevő a sztereó jeleket a DIGITAL OUT (COAXIAL) aljzaton keresztül továbbítja.
-------------	---

⚡ Megjegyzés

Ha a HDMI OUT aljzathoz MPEG audio jelekkel nem kompatibilis eszközt csatlakoztat, a jelkimenet önműködően „PCM” lesz, akkor is, ha „MPEG” van kiválasztva.

Audio DRC (Dinamika szabályozás) (csak DVD esetén)

Audio DRC-kompatibilis DVD-lemezek lejátszásakor beállítja a dinamikatartományt (a halk és hangos hangok különbsége). Ez a funkció az alábbi kimenetekre van hatással:

- LINE 2 OUT R-AUDIO-L aljzatok
- LINE 3 – TV aljzat
- LINE 1/DECODER aljzat
- DIGITAL OUT (COAXIAL)/HDMI OUT aljzat, de csak ha a „Dolby Digitális kim.” opció „Dolby Digital -> PCM” értékre van állítva (107. oldal).

Be	Alacsony hangerőnél is tisztán érthetővé teszi a műsort.
Ki	Általában ezt a beállítást használja.

A nyelv beállítása (Nyelv)

A nyelvre vonatkozó paramétereket állíthatja be.

OSD nyelv

A képernyőmenü nyelvének beállítása.

Audio nyelv (csak DVD VIDEO esetén)

A hangsáv nyelvét állíthatja be.

Felirat nyelve (csak DVD VIDEO esetén)

A lemezre felvett szinkronfelirat nyelvének kiválasztására szolgál.

Automatikus nyelv

Az „Automatikus nyelv” funkció akkor használható, ha az „Audio nyelv” és a „Felirat nyelve” beállítása azonos, és a „Felirat kijelzés” menüpont beállítása „Be”.

Be	Az olyan DVD VIDEO lemezeknél, melyeknél a műsor főnyelve megegyezik az „Audio nyelv” és a „Felirat nyelve” menüpontban kiválasztott nyelvvel, a felvevő szinkronfeliratok nélkül játssza le a lemezt. Az olyan DVD VIDEO lemezeknél, melyeknél a műsor főnyelve nem egyezik meg az „Audio nyelv” és a „Felirat nyelve” menüpontban kiválasztott nyelvvel, a felvevő az Ön által beállított nyelvű szinkronfeliratokkal játssza le a lemezt.
Ki	A funkció kikapcsolva.

DVD menü nyelve (csak DVD VIDEO esetén)

A DVD-menü nyelvének beállítása. Válassza a „Feliratnyelvvél” beállítást, ha ugyanazt a nyelvet szeretné használni, melyet a „Felirat nyelve” menüpontban kiválasztott.

Felirat kijelzés

Be	A szinkronfeliratok megjelenítése.
Ki	A szinkronfeliratok kikapcsolása.
Támogató felirat	Különleges, segítő feliratok megjelenítése, ha elérhető.

🔍 Hasznos tanács

Ha az „Egyéb” opciót választja az „Audio nyelv”, „Felirat nyelve” vagy a „DVD Menü nyelve” menüpontban, nyomja meg az **↓** gombot, és írja be a megfelelő nyelvkódot a „Választható nyelvek listája” táblázat alapján (132. oldal).

🔔 Megjegyzés

Ha olyan nyelvet választ ki a „DVD Menü nyelve”, a „Felirat nyelve” vagy az „Audio nyelv” menüpontban, amelyek a DVD VIDEO lemezen nem található meg, a készülék önműködően kiválaszt egyet a lemezen rendelkezésre álló nyelvek közül.

Felvételi beállítások (Felvétel)

Beállíthatja a felvételkészítés paramétereit.

Kézi felvétel üzemmód

Több felvételi mód közül is választhat (kézi felvételi módban). Az alapértelmezett beállítás a „Ki” (normál felvételi mód). A HDD-re és a különböző típusú DVD-lemezekre érvényes megközelítő felvételi időket ellenőrizheti a 129. oldalon.

- 1 A **↑/↓** gombbal válassza ki a „Be (a beáll.hoz lép)” opciót, majd nyomja meg az ENTER gombot.
- 2 A **←/→** gombbal válasszon felvételi módot, és nyomja meg az ENTER gombot. A kézi üzemmód egyszerűbb kiválasztásához nyomja meg a REC MODE gombot mindaddig, míg az „MN” meg nem jelenik, majd a **←/→** gombbal válassza ki a kívánt felvételi módot.

Felvételi üzemmód beállítása

Be	A felvevő önműködően beállítja a felvételi módot úgy, hogy a teljes műsor biztosan ráférjen a lemezre (44. oldal).
Ki	A funkció kikapcsolva.

Indexkép beállítása

A tétellistában megjelenő indexkép kiválasztása az adott jelenethez.

<u>0 másodperc</u>	Az indexkép a jelenet első képkockája lesz.
30 másodperc	Az indexkép a jelenet 30. másodpercében látható képkocka lesz.
3 perc	Az indexkép a jelenet 3. percében látható képkocka lesz.

Auto fejezet (HDD/VR) (csak HDD, DVD-RW, DVD-R (VR formátum) esetén)

Be	A felvevő érzékeli a kép- és hangvágás helyét, és önműködően elhelyez ott egy fejezetjelet (a HDD-re felvett műsor legfelsőbb 99 fejezetből állhat).
Ki	Nincs önműködő fejezet jelölés.

⚠ Megjegyzések

- A készülék felvétel információtartalmától függően a valós fejezetidőköz némileg eltérhet attól, ami a fenti menüpontban be lett állítva.
- Ha HDD-re vagy DVD-RW, DVD-R (VR formátumú) lemezre történő DV-átmásolás közben az „Auto Fejezet (HDD/VR)” menüpont beállítása „Be”, a készülék önműködően elhelyez egy fejezetjelet ott, ahol a kazetta dátum-, vagy időinformációja megváltozik a kazettán.

Auto fejezet (Videó) (csak Videó formátumú DVD-RW, DVD-R lemez esetén)

Nincs elválasztás	Nincs önműködő fejezet jelölés.
<u>10 perc</u>	Fejezetjelek önműködő elhelyezése kb. 10 percenként.
15 perc	Fejezetjelek önműködő elhelyezése kb. 15 percenként.

Auto fejezet (DVD+R, DVD+RW) (csak DVD+RW, DVD+R esetén)

Nincs elválasztás	Nincs önműködő fejezet jelölés.
<u>10 perc</u>	Fejezetjelek önműködő elhelyezése kb. 10 percenként.
15 perc	Fejezetjelek önműködő elhelyezése kb. 15 percenként.

HDD felvételi formátum

Kiválaszthatja a HDD felvételi formátumot.

Videó üzemmód ki	Felvételkészítés VR formátumban. Sztereo és kétnyelvű műsoroknál mind a fő-, mind a másodlagos hangot felveszi.
<u>Videó üzemmód be</u>	Felvételkészítés videó formátumban. Sztereo és kétnyelvű műsoroknál csak az egyik hangsávot (fő-, vagy másodlagos) veszi fel. Az „Audio Be” menüben válassza ki a „Kétnyelvű felvétel” menüpont „A/B” (alapértelmezett érték) vagy „B/J” beállítását (107. oldal).

Hasznos tanács

A videó formátumban HDD-re felvett műsort nagysebességgel lemezre másolhatja (65. oldal).

Lejátszási beállítások (Lejátszás)

A lejátszásra vonatkozó paramétereket állíthatja be.

TV típusa

Válassza ki a csatlakoztatott tv-készülék típusának (szélesképernyős, szélesvásznú üzemmóddal rendelkező tv-készülék vagy hagyományos 4:3 képernyős tv-készülék) megfelelő beállítást.

4:3 Letter Box	Válassza ezt a beállítást, ha hagyományos, 4:3 képarányú tv-készüléket csatlakoztatott. Szélesképernyős kép jelenik meg, a képernyő alsó és felső részén fekete sáv látható.
4:3 Pan Scan	Válassza ezt a beállítást, ha hagyományos, 4:3 képarányú tv-készüléket csatlakoztatott. Önműködően széles kép jelenik meg az egész képernyőt kitöltve. A kép szélei levágásra kerülnek.
<u>16:9</u>	Válassza ezt a beállítást, ha szélesképernyős vagy szélesvásznú üzemmóddal rendelkező tv-készüléket csatlakoztatott.

4:3 Letter Box



4:3 Pan Scan

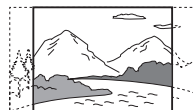

16:9



Megjegyzés

A lejátszott lemeztől függően előfordulhat, hogy a készülék a „4:3 Pan Scan” üzemmód helyett önműködően „4:3 Letter Box” üzemmódba kapcsol, és fordítva.

Szünet üzemmód

A képminőség beállítása szünet üzemmódban.

Mező	Biztos, alapvetően remegésmentes kép jelenik meg.
Képkocka	Éles kép jelenik meg, de képrengés előfordulhat.
Automatikus	Kevésbé éles, de biztosabb kép jelenik meg.

Folyamatos lejátszás (csak HDD, DVD-RW, DVD-R (VR formátum))

Be	A jelenetváltás zajmentes, de a szerkesztés pontosság enyhén romlik.
Ki	Lejátszás közben, VR formátumú lejátszási lista esetén pillanatnyi képkiesés észlelhető a jelenetváltásnál.

Gyerekszár (csak DVD VIDEO-nál)

A DVD VIDEO lemezek lejátszása a megadott paraméter, pl. a készülék kezelő személy életkorának függvényében szabályozható, korlátozható. A nemkívánatos jelenetet a készülék kihagyja, vagy más jelenettel helyettesíti.

1 Válassza ki a „Gyerekszár” opciót a „Lejátszás” menüben és nyomja meg az ENTER gombot.

Ha már van jelszava, ugorjon a 4. lépésre.

2 Válassza ki a „Set Password” funkciót és nyomja meg az ENTER gombot. Megjelenik az új jelszó beírására szolgáló menü.

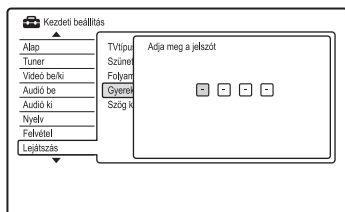

3 A számgombok segítségével írja be a négyszámjegyű jelszót és nyomja meg az ENTER gombot.

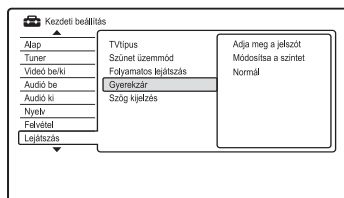

4 Válassza ki a „Normál” opciót és nyomja meg az ENTER gombot. A „Gyerekszár: Normál” jelenik meg.

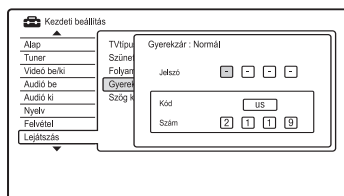

5 A számgombok segítségével írja be a négyszámjegyű jelszót és nyomja meg az ENTER gombot.

6 Válasszon ki egy világrészt („Code”) a korlátozási szint beállításához és nyomja meg az ENTER gombot.

A világrész kiválasztása megtörtént.
• Ha a „Szám” beállítást választja ki, a számgombok segítségével írja be a megfelelő négyjegyű országkódot a 132. oldalon található táblázatból, majd nyomja meg az ENTER gombot.

7 Válassza ki a „Módosítsa a szintet” opciót és nyomja meg az ENTER gombot. A „Gyerekszár: Módosítsa a szintet” jelenik meg.

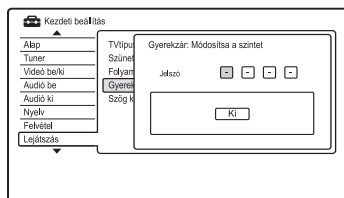

8 A számgombokkal írja be a négyszámjegyű jelszót és nyomja meg az ENTER gombot.

9 Válassza ki a szintet. Minél kisebb az érték, a korlátozás annál szigorúbb. A kiválasztott értéknél magasabb korlátozású lemezek nem játszhatók le.

- 10** Nyomja meg az ENTER gombot.
A gyerekzár beállítása befejeződött.
A gyerekzár kikapcsolásához válassza ki a „Ki” opciót a 9. lépésben.



A jelszó módosítása

- 1** Válassza ki a „Gyerekzár” opciót a „Lejátssz” menüben, és nyomja meg az ENTER gombot.
- 2** Válassza ki a „Módosítsa a jelszót” opciót és nyomja meg az ENTER gombot.
- 3** A számgombok segítségével írja be a jelenlegi négyszámjegyű jelszót a „Jelenlegi jelszó” sorba, majd nyomja meg az ENTER gombot.
- 4** A számgombok segítségével írja be az új jelszót az „Új jelszó” sorba, majd nyomja meg az ENTER gombot.

⚡ Megjegyzések

- Ha elfelejtette a jelszót, törölje a felvevő memóriáját (124. oldal).
- Ha olyan lemezt játszik le, amelyik nem rendelkezik „Gyerekzár” funkcióval, a lejátszás ezzel a készülékkel nem korlátozható.
- Bizonyos típusú lemezek lejátszása közben előfordulhat, hogy a lemez kéri a korlátozási szint módosítását. Ilyen esetben írja be a jelszót, és módosítsa a korlátozási szintet.

Kameraállás kijelzés (csak DVD VIDEO esetén)

Be	A „  ” szimbólum megjelenik a tv-képernyőn, ha egy jelenetet több kameraállásból vettek fel a lemezre.
Ki	A „  ” szimbólum nem jelenik meg a tv-képernyőn.

HDMI Beállítások (HDMI kimenet)

A HDMI kapcsolatra vonatkozó paramétereket állíthatja be.

⚡ Megjegyzés

A „HDMI Kimenet” menü csak akkor használható, ha külső készüléket csatlakoztatott a HDMI OUT aljzathoz.

Képernyő felbontás

A HDMI OUT aljzaton megjelenő videojelek típusát állíthatja be. Ha a kép nem tiszta, nem természetes vagy nem felel meg az elvárásainak, válasszon egy másik opciót, mely megfelel a lemeznek, a tv-készüléknek, kivetítőnek stb. A részletekért olvassa el a tv-készülék, kivetítő stb. kezelési útmutatóját is.

1920 × 1080p	1920 × 1080p videojel továbbítása.
1920 × 1080i	1920 × 1080i videojel továbbítása.
1280 × 720p	1280 × 720p videojel továbbítása.
720 × 576p* ¹	720 × 576p videojel továbbítása.
720 × 480p* ²	720 × 480p videojel továbbítása.
720 × 576i* ¹	720 × 576i videojel továbbítása.
720 × 480i* ²	720 × 480i videojel továbbítása.

*¹ Csak akkor választható ki, ha az „Alap” menü „Bemeneti jelrendszer” menüpontjában a „PAL/SECAM” beállítást választotta ki (101. oldal).

*² Csak akkor választható ki, ha az „Alap” menü „Bemeneti jelrendszer” menüpontjában a „NTSC” beállítást választotta ki (101. oldal).

⚡ Megjegyzések

- Ha a „Képernyő felbontás” menüpont módosítása után csak képzaj jelenik meg, tartsa nyomva az **■** (Megállítás) gombot a felvevőn és nyomja meg a **▲** (nyit/zár) gombot.
- Ha a „HDMI Kimenet” menü „Szín” menüpontjában az „YCbCr 4:2:2” beállítást választotta ki, a „720 × 576i” (vagy „720 × 480i”) érték nem választható.

4:3 Videokimenet

Ez a beállítás csak abban az esetben hatós, ha a „Lejátszás” menü „Videó Kimenet” menüpontjában a „TV típusa” opciót „16:9” értékre állítja.

Ezt az értéket állítsa be a 4:3 képarányú jelhez. Ha lehetőség van a tv-készüléken a képarány beállítására, a tv-készüléken végezze el a beállítást, ne a felvevőn. Ez a beállítás csak abban az esetben hatós, ha HDMI csatlakoztatást alkalmaz.

Tele	Válassza ezt a beállítást, ha a képarányt a tv-készüléken kívánja beállítani.
Normál	Válassza ezt a beállítást, ha a képarányt nem lehet a tv-készüléken beállítani. 4:3 arányú videojel jelenik meg, a beállított képaránnyal.

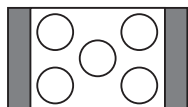

16:9 képarányú tv-készülék

Szín

A HDMI aljzat video kimenőjeltovábbítási módszerének kiválasztása.

RGB (0-255)	RGB (0–255) jelkimenet. Válassza ezt a beállítást, ha RGB (0–255) eszközt csatlakoztatott.
RGB (16-235)	RGB (16–235) jelkimenet. Válassza ezt a beállítást, ha a színek túlhangsúlyozottak, és a fekete túlságosan mély.
YCbCr 4:2:2	10-bites YCbCr 4:2:2 komponens jelkimenet.
YCbCr 4:4:4	8-bites YCbCr 4:4:4 komponens jelkimenet.

⚡ Megjegyzések

- Lehetnek olyan külső készülékek, melyeknél a fenti beállítások nem mindegyike választható ki.
- Ha DVI eszközt csatlakoztat, a „YCbCr 4:2:2” és a „YCbCr 4:4:4” beállítás nem választható ki.
- Ha a „HDMI Kimenet” menü „Képernyő felbontás” menüpontjában a „720 × 576i” (vagy a „720 × 480i”) értéket választotta ki, akkor a „YCbCr 4:2:2” beállítás nem használható.

Hang kimenet

A HDMI OUT aljzaton megjelenő audiojel-típus beállítása.

Automatikus	A Dolby Digital, MPEG és DTS audiojelek normál jelfolyamként jelennek meg. Általában ezt a beállítást kell használni.
PCM	A DTS kivételével az összes jel átalakítása PCM-jellé.
Bitfolyam prioritás	Válassza ezt a beállítást, ha a csatlakoztatott készülék képes a többesatomás jelfolyamok fogadására.

Megjegyzések

- Az „Audio ki” menüpont beállításától, a hangcsatornák számától és a csatlakoztatott HDMI készüléktől függően előfordulhat, hogy a PCM-jelek akkor sem továbbíthatók, ha az „Automatikus” beállítást választotta ki.
- Ha DVI eszközt csatlakoztat, a „Hang kimenet” beállítás nem használható.

HDMI-vezérlés

<u>Be</u>	A HDMI vezérlés használatának engedélyezése (19. oldal).
<u>Ki</u>	A funkció kikapcsolva.

További beállítások (Opciók)

További paramétereket állíthat be.

Képernyőkijelzés

<u>Be</u>	Önműködően megjeleníti az információkat a képernyőn, amikor a felvevő be van kapcsolva.
<u>Ki</u>	Az információkat a DISPLAY gomb megnyomásakor jeleníti meg.

Előlapi kijelző

Az előlapi kijelző fényerejének beállítása.

<u>Be</u>	Normál fényerő.
<u>Ki</u>	A készülék kikapcsolt állapotában a kijelző nem világít.

Parancsmód üzemmód

A felvevő parancsmódjának megváltoztatása, hogy elkerüljük az esetleges áthallást, ha egy másik Sony DVD-felvevő vagy lejátszó is ugyanazt a parancsmódot használja.

- 1 Válassza ki a kívánt parancs üzemmódot („1”, „2” vagy „3 (Default setting)”) majd nyomja meg az ENTER gombot.

Megjegyzés

A felvevő és a mellékelt távvezérlő alapértelmezett érték szerinti parancsmódja a „3 (Default setting)”
A távvezérlő nem működik, ha a felvevő és a távvezérlő parancsmódja nem azonos.
Állítsa be ugyanazt a parancsmódot mindkét készüléken.

- 2** Állítsa be ugyanazt a parancsmódot a távvezérlőn, melyet a fentiekben beállított a felvevőn.
Az alábbi lépéseket követve állítsa be a parancsmódot a távvezérlőn.
- ① Tartsa nyomva az ENTER gombot.
 - ② Az ENTER gombot nyomva tartva írja be a parancsmód számát a számgombokkal.
 - ③ Tartsa nyomva legalább 3 másodpercig az ENTER gombot és a megfelelő számgombot.

Hasznos tanács

A készülék kijelzőjén ellenőrizheti a jelenlegi parancsmódot (13. oldal). Ha a felvevő parancsmódja „3 (Default setting)”, akkor az „1” és „2” nem jelenik meg.

SMARTLINK

<u>Csak ez a felvevő</u>	A felvevő készenléti állapotában lehetővé teszi a SMARTLINK funkció használatát a felvevőn.
Átmenő	A felvevő készenléti állapotában lehetővé teszi a SMARTLINK funkció használatát a csatlakoztatott készüléken.

Megjegyzés

A „SMARTLINK” menüpont „Átmenő” beállítása csak akkor használható, ha az „Alap” menüben az „Energiatakarékosság” menüpont „Ki” opcióját választotta ki (101. oldal).

DivX

Regisztrációs kód

A készülékre érvényes regisztrációs kódot jeleníti meg.

További információkért látogasson el a <http://www.divx.com/vod> honlapra.

Megtekintés beállítása (csak HDD esetén)

A tétellistában megjelenő indexkép típusának kiválasztása.

<u>Gyors megtekintés</u>	Rövid kiemelések a kiválasztott tételből.
Normál	A tétel lejátszása az elejétől.

További beállítások (2. opció)

További paramétereket állíthat be.

USB

USB-eszköz újraindítása

A csatlakoztatott USB-eszköz újraindítása, ha az nem válaszol. Ha a csatlakoztatott USB-eszköz továbbra sem válaszol, próbálkozzon az alábbiakkal:

- kapcsolja ki és be a csatlakoztatott USB-eszközt,
- húzza ki, majd csatlakoztassa újból a csatlakoztatott USB-eszközt.

Nyomtató megerősítése

A felvevőhöz csatlakoztatott nyomtató gyártmányának és típusának megjelenítése. Lehetnek olyan nyomtatók, melyeknél ez a funkció nem használható.

TV szünet

A vevőegység kiválasztása a TV Szünet funkcióhoz (55. oldal)..

TV tuner	Válassza ezt a beállítást, ha a felvevőt a SCART aljzaton keresztül csatlakoztatta a tv-készülékhez.
<u>Felvevő tuner</u>	Válassza ezt a beállítást, ha a felvevőt nem a SCART aljzaton keresztül csatlakoztatta a tv-készülékhez.

Hibaelhárítás

Ha a felvevő használata során az alábbi jelenségek bármelyikét észleli, a javítás igénylése előtt a következő hibaelhárítási útmutató alapján próbálja meg elhárítani a problémát. Ha az alábbi ellenőrzések végrehajtása után is fennáll az adott hibajelenség, forduljon a legközelebbi Sony márkaszervizhez.

Energiaellátás

A készülék nem kapcsol be.

- ➔ Ellenőrizze, hogy a hálózati vezeték megfelelően csatlakoztatta-e.

A felvevő kikapcsol a tv-készülék kikapcsolásakor.

- ➔ Ennek oka a „BRAVIA” Sync funkció. Válassza a „HDMI kimenet” menü „Control for HDMI” menüpontjának „Ki” beállítását (115. oldal).

Kép

Nincs kép.

- ➔ Ellenőrizze a csatlakoztatásokat.
- ➔ A csatlakozóvezeték megsemmült.
- ➔ Ellenőrizze a tv-készülék csatlakoztatását (16. oldal).
- ➔ Kapcsolja a tv-készülék jelbemenet választóját úgy, hogy a felvevő képe megjelenjen a képernyőn (például „Videomagnó” vagy „AV 1” bemenetre).
- ➔ Ellenőrizze, hogy a rendszernek megfelelő-e a „Videó be/ki” menü beállítása (105. oldal).
- ➔ Ha a felvevőt csak a COMPONENT VIDEO OUT aljzaton keresztül csatlakoztatta a tv-készülékhez, válassza ki a „Videó be/ki” menü „Komponens videó kim.” menüpontjában a „Progresszív” beállítást (105. oldal).
- ➔ Kétrétegű DVD lejátszásakor a kép és a hang közvetítésében pillanatnyi zavar jelentkezhet azon a ponton, ahol a rétegek közötti váltás történik.

Képzaj jelenik meg.

- ➔ Ha a felvevőt egy videomagnón vagy tv-, videomagnó kombináción keresztül csatlakoztatta a tv-készülékhez, az egyes DVD-lemezek alkalmazott másolásvédelmi rendszer befolyásolhatja a képminőséget. Ha a felvevő közvetlenül tv-készülékhez való csatlakoztatása után a probléma továbbra is fennáll, próbálja meg a DVD-felvevőt közvetlenül a tv-készülék S-videó aljzatához csatlakoztatni.
- ➔ A felvevőt progresszív módba kapcsolta, de a tv-készülék nem képes progresszív jelek fogadására. Ebben az esetben tartsa lenyomva az **■** (állj) gombot, és nyomja meg a **▲** (nyit/zár) gombot a felvevőn.
- ➔ Előfordulhat, hogy a kép nem megfelelő a progresszív formátumú bemenet használatakor, akkor is ha tv-készüléke alkalmas a progresszív formátumú (525p/625p) jelek vételére. Ebben az esetben tartsa lenyomva az **■** (állj) gombot, és nyomja meg a **▲** (nyit/zár) gombot a felvevőn, és a felvevő normál (sorváltásos) üzemmódba kapcsol.
- ➔ A lejátszott tétel színrendszere eltér a tv-készülék színrendszerétől.
- ➔ Előfordulhat, hogy a merevlemezre felvett képeken zaj jelenik meg, ami a merevlemez jellemzőiből adódik, és nem működési hiba.
- ➔ Kétrétegű DVD lejátszásakor a kép és a hang közvetítésében pillanatnyi zavar jelentkezhet azon a ponton, ahol a rétegek közötti váltás történik.

Nincs kép vagy zavaros a tv-képernyő, miután csatlakoztatta a DV IN aljzathoz.

- ➔ Próbálja meg a következőt: ① Kapcsolja ki majd be a készüléket. ② Kapcsolja ki, majd be a csatlakoztatott készüléket. ③ Húzza ki, majd dugja vissza az i.LINK-vezetékét.

Nincs kép vagy zavaros a tv-képernyő, miután csatlakoztatta a HDMI OUT aljzathoz.

- ➔ Próbálja meg a következőt: ① Kapcsolja ki, majd be a felvevőt. ② Kapcsolja ki, majd be a csatlakoztatott készüléket. ③ Húzza ki, majd dugja vissza a HDMI-vezetékét.

- ➔ Ha a képek megjelenítésére a HDMI OUT aljzatot használja, a „HDMI kimenet” menüpont „Képernyő felbontás” paraméterének megfelelő beállítása orvosolhatja a problémát (113. oldal). A tv-készülék és a felvevő csatlakoztatásához használjon, egy a HDMI OUT aljzattól eltérő kimenetet, majd kapcsolja a tv-készülék bemenetét a csatlakoztatott videobemenetre. Ekkor a képernyőkijelzések megjelennek. Módosítsa a „HDMI kimenet” menüpont „Képernyő felbontás” paraméterének beállítását, és kapcsolja vissza a tv-készüléket a HDMI bemenetre. Ha a kép még ezután sem jelenik meg, ismétlje meg a műveletet, és próbáljon ki egy másik opciót.
- ➔ A felvevőt olyan készülékhez csatlakoztatta, mely nem HDCP kompatibilis (17. oldal).
- ➔ Ha a „Képernyő felbontás” menüpont módosítása után csak képzaj jelenik meg, tartsa nyomva az **■** (állj) gombot a felvevőn és nyomja meg a **▲** (nyit/zár) gombot.

A tv-műsor nem tölti ki a képernyőt.

- ➔ Válassza ki a megfelelő beállítást a „Tuner” menü „Kézi CH beállítás” menüpontjában (102. oldal).
- ➔ Az INPUT gomb segítségével válassza ki a megfelelő bemeneti forrást, vagy válasszon ki egy tv-csatornát a PROG +/- gombokkal.

A tv-műsorok képe torzult.

- ➔ Változtassa meg a tv-antenna tájolását.
- ➔ Állítsa be a képet (olvassa el a tv-készülékhez mellékelte kezelési útmutatót).
- ➔ Helyezze távolabb egymástól a felvevőt és a tv-készüléket.
- ➔ Helyezze távolabb a tv-készüléket a felcsévélte antennavezetékétől.
- ➔ Az antennavezeték a felvevő AERIAL OUT aljzatához van csatlakoztatva. Csatlakoztassa a vezetéket az AERIAL IN aljzathoz.
- ➔ A felvevő színrendszere eltér a tv-készülék színrendszerétől. Tartsa nyomva az **■** (állj) gombot a felvevőn, és az INPUT gombbal válassza ki a megfelelő színrendszert.

A tv-csatorna nem kapcsolható át.

- ➔ A csatornát korábban kihagyásra jelölte ki (102. oldal).
- ➔ Időzített felvétel indult el, így a csatorna nem kapcsolható át.

A felvevőhöz csatlakoztatott külső készülék képe nem jelenik meg a képernyőn.

- ➔ Ha a külső készülék a LINE 1/DECODER aljzathoz csatlakozik, az INPUT gombbal válassza ki az „L1” bemenetet a kijelzőn. Ha a külső készülék a LINE 2 IN aljzathoz csatlakozik, az INPUT gombbal válassza ki az „L2” bemenetet a kijelzőn.

A felvevőn keresztül csatlakoztatott külső készülék vagy a tv-műsor képe torzult.

- ➔ Ha egy DVD-lejátszó, videomagnó vagy vevőegység lejátszási képe a felvevőn keresztül jut el a tv-készülékhez, akkor az egyes műsorokhoz csatolt másolásvédelmi jel befolyásolhatja a képminőséget. Ebben az esetben csatlakoztassa az érintett készüléket közvetlenül a tv-készülékhez.

A kép nem tölti ki a képernyőt.

- ➔ Állítsa be a „Lejátszás” menü „TV típusa” menüpontját a tv-készülék képarányának megfelelően (111. oldal).

A kép nem tölti ki a képernyőt, annak ellenére, hogy a „Lejátszás” menü „TV típusa” menüpontja a megfelelő képarányra van beállítva.

- ➔ A tétel képaránya rögzített.

A kép fekete-fehérben jelenik meg.

- ➔ Ellenőrizze, hogy a rendszernek megfelelő-e a „Videó be/ki” menü „LINE 3 ki” menüpontjának beállítása (105. oldal).
- ➔ Olyan SCART csatlakozóvezetékét használjon, melyben az összes érintkező (21 érintkező) be van kötve.

Hang

Nincs hang.

- ➔ Ellenőrizze a csatlakoztatásokat.
- ➔ A csatlakozóvezeték megsérült.
- ➔ Az audiokészülék bemeneti beállítása vagy csatlakoztatása nem megfelelő.
- ➔ A felvevőt gyorskeresés előre vagy hátra, szünet vagy lassított lejátszás üzemmódba kapcsolta.

- ➔ Ha a DIGITAL OUT (COAXIAL)/HDMI OUT aljzaton keresztül nem szólal meg a hang, ellenőrizze az „Audio Ki” menü beállításait (107. oldal).
- ➔ A felvevő csak az MP3, Dolby Digital vagy MPEG audio hangsávokat támogatja DivX videofájlok lejátszásakor. Nyomja meg az AUDIO gombot és válasszon az MP3 vagy az MPEG audio hangsávok közül.

A HDMI OUT aljzat nem továbbít hangot.

- ➔ Próbálja meg a következőt: ① Kapcsolja ki, majd be a felvevőt. ② Kapcsolja ki, majd be a csatlakoztatott készüléket. ③ Húzza ki, majd dugja vissza a HDMI-vezetékét.
- ➔ A HDMI OUT aljzaton keresztül egy olyan DVI eszközhöz csatlakozik. (A DVI aljzat nem alkalmas hangátvitelre.)
- ➔ A HDMI OUT aljzathoz csatlakoztatott készülék nem képes az adott hangformátum vételére. Ilyenkor válassza a „HDMI Kimenet” menüben a „Hang kimenet” menüpont „PCM” beállítását (114. oldal).

Hangfrekvenciás torzítások észlelhetők.

- ➔ Válassza ki az „Audio Be” menü „Tuner szint” menüpontjában a „Tömörítés” beállítást (106. oldal).

A hang zajos.

- ➔ DTS hangot tartalmazó CD-lemezek lejátszásakor a LINE 2 OUT R-AUDIO-L, LINE 3-TV vagy LINE 1/DECODER aljzatokon keresztül zaj hallható (52. oldal).

A hangerő túl alacsony.

- ➔ Vannak olyan DVD-lemezek, melyeken a hangerő az átlagosnál alacsonyabb. hangerőszint javulhat, ha az „Audio Ki” menüben kiválasztja az „Audio DRC” menüpont „Be” beállítását (108. oldal).
- ➔ Válassza ki az „Audio Be” menü „Tuner szint” menüpontjában a „Normál” beállítást (106. oldal).

Második hangsváv nem rögzíthető vagy nem játszható le.

- ➔ Ha külső készülékről vesz fel, válassza ki az „Audio Be” menü „Külső hang” menüpontjában a „Kétnyelvű” beállítást (106. oldal).

- ➔ Többnyelvű műsorokat (fő- és másodlagos hangsváv) nem lehet felvenni merevlemezre (a Videó üzemmód beállítás esetén), DVD+RW, DVD-RW (videó formátumú), DVD+R vagy DVD-R (videó formátumú) lemezekre. Ezért felvétel előtt az „Audio Be” menü „Kétnyelvű felvétel” menüpontjában ki kell választani az „A/B” vagy „B/J” beállítást (107. oldal). Ha a fő- és a másodlagos hangsvávot is szeretné felvenni, használjon DVD-RW, DVD-R (VR formátumú) lemezt. Ha merevlemezre szeretne felvenni, válassza ki a „Felvétel” menü „HDD felv. Formátum” menüpontjában a „Videó üzemmód ki” beállítást (111. oldal).
- ➔ Ha a DIGITAL OUT (COAXIAL) aljzathoz audiokészüléket csatlakoztatott, és lejátszás közben szeretne egy másik hangsvávra kapcsolni merevlemez (ha a „Felvétel” menü „HDD felv. Formátum” menüpontjában a „Videó üzemmód ki” beállítást választotta (111. oldal)), DVD-RW, DVD-R (VR formátumú) lemez esetén, válassza ki az „Audio Ki” menü „Dolby Digitális kim.” menüpontjában a „Dolby Digital → PCM” beállítást (107. oldal).

Felvétel, időzített felvétel, szerkesztés

Nem tud átkapcsolni arról a csatornáról, amelyről éppen felvételt készít.

- ➔ Állítsa a tv-készülék bemenetét „TV”-re.

A felvétel nem indul el azonnal a ● REC gomb megnyomása után.

- ➔ A felvevőt csak azután használja, miután az előlapi kijelzőről a „LOAD”, „FORMAT” vagy „INFO WRITE” felirat eltűnt.

A készülék az időzítő helyes beállítása ellenére sem vett fel semmit.

- ➔ A felvétel közben áramkimaradás történt.
- ➔ A felvevő belső órája megállt 1 óránál hosszabb áramkimaradás miatt. Állítsa be az órát újra (100. oldal).
- ➔ A csatorna le lett tiltva az időzített felvétel beállítása után. Olvassa el a „Kézi CH beállítás” fejezetet (102. oldal).
- ➔ Húzza ki a hálózati csatlakozóvezetékét, majd csatlakoztassa újra.
- ➔ A műsor a felvételt korlátozó másolásvédelmi jellel rendelkezik.

- ➔ Egy másik időzítő beállítás átfedésben volt az adott időzítéssel (46. oldal).
- ➔ Nincs DVD-lemez a felvevőben.
- ➔ Nincs elegendő szabad hely a felvételhez.
- ➔ A felvevő az adott időpontban átmásolási műveletet hajtott végre.

A felvétel nem áll le azonnal a ■ REC STOP gomb megnyomása után.

- ➔ A lemez információ felírása néhány másodpercet vesz igénybe, mielőtt a felvétel leállna.
A ■ REC STOP gomb megnyomása után képernyőutasítás jelenhet meg. Kövesse az utasításban leírtakat.

A felvétel nem áll le a ■ gomb megnyomása után.

- ➔ Nyomja meg a ■ REC STOP gombot.

Az időzített felvétel nem teljes vagy nem az elejétől indul.

- ➔ A felvétel közben áramkimaradás történt.
Ha az energiaellátás visszatér az időzített felvétel közben, a felvétel folytatódik.
Ha az áramkimaradás több mint egy órán át tart, állítsa be újra az órát (100. oldal).
- ➔ Egy másik időzítő beállítás átfedésben volt az adott időzítéssel (46. oldal).
- ➔ A lemezterület nem volt elegendő.
- ➔ A VPS/PDC funkció be van kapcsolva.

A korábban felvett tartalom törlődött.

- ➔ A lemez behelyezésekor a számítógéppel felvett, a felvevőn nem lejátszható adatok törlődnek a DVD-lemezről.

A VPS/PDC funkció nem működik.

- ➔ Ellenőrizze, hogy az óra és a dátum be van-e állítva.
- ➔ Ellenőrizze, hogy a beállított VPS/PDC idő helyes-e (előfordulhat, hogy a tv-műsor-ismertetőben hiba van). Ha a felvenni kívánt adás műsorszórája nem pontos VPS/PDC információt küldött, akkor a felvevő nem indítja el a felvételt.
- ➔ Ha a vételi jel gyenge, a VPS/PDC jel megváltozhat és előfordulhat, hogy a felvevő nem indítja el a felvételt.

Lejátszás

A készülék semmilyen lemezt nem játszik le (kivéve a HDD esetén).

- ➔ Fordítva tette be a lemezt. A lemezt a feliratozott oldalával felfelé helyezze be.
- ➔ A lemezt nem megfelelően helyezte be.
- ➔ Pára csapódott le a felvevő belsejében.
Távolítsa el a lemezt és hagyja bekapcsolva a felvevőt, ha be van kapcsolva (ha ki van kapcsolva, hagyja kikapcsolva) kb. egy óráig, hogy a lecsapódott nedvesség elpárolgohasson.
- ➔ Ha a lemez egy másik felvevővel készült és nem lett lezárva, akkor ez a készülék nem tudja lejátszani (39. oldal).

A készülék nem az elejétől játssza le a műsort.

- ➔ A felvevőt folytatatólagos lejátszási üzemmódba kapcsolta (50. oldal).
- ➔ Olyan DVD-lemezt helyezett be, melynek tétel- vagy DVD menüje önműködően megjelenik a tv-képernyőn. Használja a menüt a lejátszás elindításához.

A készülék önműködően elindítja a lejátszást.

- ➔ A DVD VIDEO lemez önműködő lejátszási funkcióval rendelkezik.

A lejátszás önműködően leáll.

- ➔ Egyes lemezekre gyárilag önműködő szünetjelet vesznek fel. Az ilyen lemezek lejátszása közben a szünetjelnél a lejátszás leáll.

Egyes funkciókat, például a leállítást, keresést vagy lassítást nem lehet végrehajtani.

- ➔ A lejátszott DVD-lemeztől függően előfordulhat, hogy a fenti műveletek valamelyikét nem lehet végrehajtani. Lásd a lemezhez mellékelt útmutatót.

Nem lehet kiválasztani a műsor hangjának nyelvét.

- ➔ A lejátszott DVD-lemez nem tartalmaz többnyelvű hangsvókat.
- ➔ A műsor nyelvének kiválasztása az adott DVD VIDEO lemezen nem engedélyezett.



➔ folytatódik

- ➔ Próbálja meg a DVD VIDEO lemezmenü használatával kiválasztani a nyelvet.

Nem lehet kikapcsolni a szinkronfeliratot vagy nem lehet kiválasztani a szinkronfelirat nyelvét.

- ➔ A lejátszott DVD VIDEO lemez nem tartalmaz többnyelvű szinkronfeliratot.
- ➔ A szinkronfelirat nyelvének kiválasztása az adott DVD VIDEO lemezen nem engedélyezett.
- ➔ Próbálja meg a DVD VIDEO lemezmenü használatával kiválasztani a szinkronfeliratot.
- ➔ Az ezzel a készülékkel felvett tételek esetén a szinkronfelirat nem változtatható.

A kameraállás nem módosítható.

- ➔ A lejátszott DVD VIDEO lemez nem tartalmaz több kameraállásból felvett jelenetet.
- ➔ Akkor próbálta meg kiválasztani a kameraállást, amikor a „” ikon nem volt látható a képernyőn (51. oldal). Ha a több kameraállásra figyelmeztető „” ikont szeretné megjeleníteni, válassza ki a „Lejátszás” menü „Szög kijelzés” menüpontjában a „Be” beállítást (113. oldal).
- ➔ A kameraállás kiválasztása az adott DVD VIDEO lemezen nem engedélyezett.
- ➔ Próbálja meg a DVD VIDEO lemezmenü használatával kiválasztani a kameraállást.
- ➔ Az ezzel a készülékkel felvett tételek esetén a kameraállás nem változtatható.
- ➔ Lassított lejátszás és szünet üzem mód közben nem lehet kameraállást váltani.

A DivX videofájl nem lehet lejátszani.

- ➔ A fájl nem DivX formátumban készült.
- ➔ A fájl kiterjesztése nem „.avi” vagy „.divx”.
- ➔ A DATA CD (DivX videó)/DATA DVD (DivX videó) lemez mősorát nem az ISO 9660 Level 1/Level 2, Romeo, Joliet vagy UDF (általános lemezformátum) 1.02, 1.50, 2.00 vagy 2.01 szabványnak megfelelő DivX formátumban vették fel.
- ➔ A DivX videofájl mérete nagyobb mint 720 (szélesség) × 576 (magasság) képpont.

Az MP3 audio mősorszámok nem játszhatók le.

- ➔ Az MP3 audio mősorszámok a felvevő által nem játszható formátumban lettek felvéve (134. oldal).

A JPEG képek nem jeleníthetők meg.

- ➔ A JPEG képek a felvevő által nem játszható formátumban lettek felvéve (134. oldal).
- ➔ A készülék nem jeleníti meg a progresszív tömörítésű JPEG fájlokat.

A TV szünet funkció nem működik.

- ➔ A merevlemezre készít felvételt, vagy a merevlemez megtelt.

Felvétel külső készülékről, az időzítő használatával

A felvevő nem vett fel semmit, annak ellenére, hogy a szinkronfelvételi beállítások megfelelőek.

- ➔ Elfelejtette kikapcsolni a csatlakoztatott készüléket. Kapcsolja ki a csatlakoztatott készüléket, és kapcsolja a felvevőt szinkronfelvételi készenléti üzemmódba (47. oldal).
- ➔ A felvevőt nem kapcsolta szinkronfelvételi készenléti üzemmódba. Kapcsolja a felvevőt szinkronfelvételi készenléti üzemmódba. Ellenőrizze, hogy az előlapi kijelzőn világít-e a SYNCHRO REC jelző (47. oldal).
- ➔ A külső készülék nem a felvevő LINE 1/DECODER aljzatához van csatlakoztatva.
- ➔ A felvevő a külső készülék tv kimeneti aljzatához van csatlakoztatva.
- ➔ A szinkronfelvétel időzítése és egy másik időzített felvétel átfedésben van (47. oldal).

A szinkronfelvétel nem teljes.

- ➔ A csatlakoztatott készülék időzítő beállítása átfedésben volt a felvevő időzítésével. (47. oldal).
- ➔ A felvétel közben áramkimaradás történt.
- ➔ A szinkronfelvétel megkezdése előtt megnyomta a  gombot.

A felvevő önműködően elkezdte a felvételt, a műholdvevő bekapcsolásakor.

- ➔ A szinkronfelvétel funkció be van kapcsolva. Kapcsolja ki a műholdvevőt, majd törölje a szinkronfelvételi funkciót (47. oldal).

Átmásolás

Átmásolás után a tétel nem jelenik meg a HDD tétellistában.

- ➔ A tétel másolásvédelmi jelet tartalmaz, így át lett helyezve (131. oldal).

A nagysebességű átmásolás nem lehetséges.

- ➔ A tételt nem lehet nagysebességgel átmásolni (57. oldal). Ha a tételben A-B törlést végzett azért, hogy az ne tartalmazzon többféle képméretet, a készülék akkor is úgy kezel, mint a vegyes képméretet tartalmazó tételeket.

A HDD, DVD átmásolás nem működik.

- ➔ A tételt nem lehet átmásolni (66. oldal).

A HDD-kamkorder átmásolás nem működik.

- ➔ A felvevő által nem támogatott HDD-kamkordert csatlakoztatott (70. oldal).
- ➔ A HDD-kamkorder nincs USB-csatlakoztatás üzemmódra állítva (71. oldal).
- ➔ A HDD-kamkorder csak a felvevőre egyszer már átmásolt tartalmat tartalmaz a ONE-TOUCH DUB gomb megnyomásakor vagy az „Incremental Dubbing” funkció használatakor

Képernyő

Az óra megállt.

- ➔ Állítsa be ismét az órát (100. oldal).

Az óra beállítása nem megfelelő.

- ➔ Állítsa be ismét az órát (100. oldal). Ha nem tudja beállítani az órát, várjon az óra adatok vételéig, amikor az óra önműködően beállítódik.

Az időzítő kijelzés villog.

- ➔ Nincs elegendő hely a lemezen.
- ➔ Helyezzen be írható lemezt a felvevőbe.
- ➔ A behelyezett DVD-lemez védett (38. oldal).

Ha a készülék ki van kapcsolva, az óra nem jelenik meg az előlapi kijelzőn.

- ➔ Az „Opciók” menü „Előlap kijelző” menüpontjának beállítása „Ki” (115. oldal).

Távvezérlő

A távvezérlő nem működik.

- ➔ A felvevő és a távvezérlő parancsmódja nem azonos. Azonos parancsmódot kell beállítani a két egységen (115. oldal). A felvevő és a mellékelt távvezérlő alapértelmezett érték szerinti parancsmódja „3 (Default setting)”. A parancsmód a kijelzőn ellenőrizhető (115. oldal).
- ➔ Az elemek lemerültek.
- ➔ A távvezérlő túl messze van a felvevőtől.
- ➔ A távvezérlő gyári kódja alapértelmezett értékre változott az elemek cseréjekor. Állítsa be újból a kódot (22. oldal).
- ➔ A távvezérlőt nem a felvevő érzékelője felé irányítja.

Egyéb

A felvevő nem érzékeli a csatlakoztatott USB-eszközt.

- ➔ Ellenőrizze, hogy az USB-eszközt megfelelően csatlakoztatta-e a felvevőhöz (117. oldal).
- ➔ Ellenőrizze, hogy az USB-eszköz vagy a vezeték nem sérült-e.
- ➔ Ellenőrizze, hogy az USB-eszköz be van-e kapcsolva.
- ➔ Az USB-eszközt USB-elosztón (hub) keresztül csatlakoztatta. Az USB-eszköz közvetlenül csatlakoztassa.

A képernyőnyelv önműködően megváltozik.



- ➔ Ha a „HDMI Kimenet” menüben a „Control for HDMI” menüpont „Be” beállítása van kiválasztva (115. oldal), a képernyőnyelv a csatlakoztatott tv-készülék nyelvbeállításával együtt önműködően megváltozik, amikor a tv-készüléken módosítja a nyelvbeállítást stb.

A „BRAVIA” Sync funkció nem működik.

- ➔ A tv-készüléke nem kompatibilis a „BRAVIA” Sync funkcióval.
- ➔ a „HDMI Kimenet” menüben a „Control for HDMI” menüpont „Ki” beállítása van kiválasztva (115. oldal).

- ➔ A felvevő erősítőn keresztül csatlakozik a tv-készülékhez. Csatlakoztassa a felvevőt közvetlenül a tv-készülékhez.

A felvevő nem működik megfelelően.

- ➔ Tartsa nyomva legalább 5 másodpercig a felvevő  gombját, amíg az ki nem kapcsol. Ezután kapcsolja be újból a felvevőt a  gombbal.
- ➔ Ha a felvevő működését statikus elektromosság stb. zavarja, kapcsolja ki a felvevőt és várjon, amíg az óra meg nem jelenik a kijelzőn. Ezután húzza ki a hálózati vezetékét, majd kis idő elteltével csatlakoztassa újra.

A lemezálca nem nyílik ki a (nyit/zár) gomb megnyomása után.

- ➔ Felvét elkészítés vagy DVD-szerkesztés után a lemezfiók kinyitása pár másodpercet igénybe vehet. A felvevő ilyenkor még adatokat ír a lemezre.

Egyetlen gomb sem működik, és a „LOCKED” kijelzés jelenik meg az előlapi kijelzőn.

- ➔ A felvevő zárolva van. Kapcsolja ki a gyermekzár funkciót (12. oldal).

A lemezálca nem nyílik ki és a „TRAY LOCKED” kijelzés jelenik meg az előlapi kijelzőn.

- ➔ Vegye fel a kapcsolatot a vásárlás helyével vagy a legközelebbi Sony márkaszervizzel.

Az előlapi kijelzőn a „REPAIR” felirat jelenik meg.

- ➔ A felvevő helyreállítási funkciója bekapcsolt a merevlemez vagy a lemez helyreállításához. Hagyja bekapcsolva a felvevőt amíg a „REPAIR” eltűnik az előlapi kijelzőről. A helyreállítás funkció végrehajtása ellenére is előfordulhat adatvesztés.

Az előlapi kijelzőn az „E01” felirat jelenik meg.

- ➔ Probléma keletkezett a merevlemezzel. Keresse fel a vásárlás helyét vagy a legközelebbi Sony márkaszervizt.

Felhívjuk a figyelmét, hogy a javítás alkalmával a merevlemez tartalma törölhető.

Az előlapi kijelzőn az „E02” felirat jelenik meg.

- ➔ A merevlemezen tárolt információ nem megfelelő. Nem végezhet új felvételt a merevlemezre. Formázza meg a merevlemez a „HDD formázása” menüponttal (100. oldal). A merevlemez tartalma törölődik. Ha a probléma továbbra is fennáll, keresse fel a Sony márkaszervizt.



A felvevő kikapcsolt állapotában mechanikus zaj hallható.

- ➔ Amíg a felvevő az Auto Clock Set funkció használatával az órát szinkronizálja, üzemi zajok hallhatók, kikapcsolt állapotban is. Nem hibajelenség.

A felvevő beállításainak törlése

















A felvevő beállításait visszaállíthatja a gyári értékekre.

1 Kapcsolja be a felvevőt és vegye ki a lemezt.

2 Tartsa nyomva az  (állj) gombot és nyomja meg a  gombot a felvevőn.

Minden egyéni beállítás törölődik, és a felvevő kikapcsol.

Felvételre és lejátszásra használható lemezek

Típus		Lemez jelölése	Útmutató jelölése	Formattálás (új lemezek)	Kompatibilitás más DVD-lejátszókkal (lezárás)
Merev-lemez (belső)	VR formátum			Válassza ki a „HDD felv. Formátum” menü „Videó üzemmód ki” beállítását (111. oldal).	A merevlemezen lévő műsort DVD-re (VR formátumban) kell másolni, ha külső DVD-készülékkel szeretné lejátszani
	Videó formátum			Válassza ki a „HDD felv. Formátum” menü „Videó üzemmód be” (alapértelmezett) beállítását (111. oldal).	A merevlemezen lévő műsort DVD-re (videó formátumban) kell másolni, ha külső DVD-készülékkel szeretné lejátszani
DVD+RW		 DVD+ReWritable		Önműködő formattálás +VR formátumban (DVD+RW VIDEO).	Lejátszható DVD+RW kompatibilis lejátszókon (önműködő lezárás).
		 DVD+ReWritable High-Speed			
DVD-RW	VR formátum			Formattálás VR formátumban (31. oldal).	Csak a VR formátummal kompatibilis lejátszókon játszható le (lezárás nem szükséges).
	Videó formátum	 		Formattálás videó formátumban (31. oldal).	A legtöbb DVD-lejátszón lejátszható (lezárás szükséges) (39. oldal).
DVD+R				Önműködő formattálás +VR formátumban (DVD+R VIDEO).	A legtöbb DVD-lejátszón lejátszható (lezárás szükséges) (39. oldal).
DVD+R DL					
DVD-R	VR formátum			Formattálás VR formátumban (31. oldal). ^{*1} Formattálás a „Formázás” menü használatával (41. oldal).	Csak olyan készülékkel játszható le, mely kompatibilis a VR formátumú DVD-R lemezekkel (lezárás szükséges) (39. oldal)
	DVD-R DL	Videó formátum	 R DL 4X/2X		Önműködő formattálás videó formátumban

Használható lemez változatok (2008. áprilisi állapot szerint):

- 8-szoros vagy lassabb DVD+RW lemezek,
- 6-szoros vagy lassabb DVD-RW lemezek (1.1, 1.2 programváltozatszámú CPRM-mel*²),
- 16-szoros vagy lassabb DVD+R lemezek,
- 16-szoros vagy lassabb DVD-R lemezek (2.0, 2.1 programváltozatszámú CPRM-mel*²),
- 8-szoros vagy lassabb DVD+R DL (kétrétegű) lemezek,
- 8-szoros vagy lassabb DVD-R DL (kétrétegű) lemezek (3.0 programváltozatszámú CPRM-mel*²).

A „DVD+RW”, „DVD-RW”, „DVD+R”, „DVD+R DL”, „DVD-R” és a „DVD-R DL” védjegyek.

*¹ Ha formázatlan DVD-R lemezt helyez a készülékbe, a felvevő önműködően Videó formátumban formattálja azt. Ha az új lemezt VR formátumban kívánja formattálni, használja a „Formázás” menüt (42. oldal).

*² A CPRM (Content Protection for Recordable Media) egy kódolási technológia, mely a képekhez fűződő szerzői jogokat védi.

Lemezek, amelyekre nem készíthető felvétel

- DVD-RAM lemezek

A felvehető tételek legnagyobb száma









Lemez	Tételek száma
HDD*	999
DVD-RW, DVD-R	99
DVD+RW, DVD+R	49
DVD+R DL	49
DVD-R DL	99

* Egy tétel hossza legfeljebb 12 óra lehet.

Megjegyzések

- Ugyanazon a DVD-RW lemezen nem keverheti a VR formátumot és a videó formátumot. A lemez formátumának megváltoztatásához formattálja meg a lemezt (42. oldal). Ne feledje, hogy a lemez tartalma a formattáláskor törlődik.
- A felvételhez szükséges időt, még nagyobb sebességű lemezek használatával sem rövidítheti.
- Olyan lemezek használata ajánlott, melyek csomagolásán a „For Video” felirat szerepel.
- A DVD+R, DVD-R és DVD-RW lemezekre (videó mód) nem készíthet újabb felvételt, ha azokon más DVD-készülékkel készített felvétel található.
- Bizonyos esetekben előfordulhat, hogy nem tud újabb felvételt rögzíteni az olyan DVD+RW lemeze, melyeken más DVD-készülékkel készített felvétel található. Ne feledje, hogy új felvétel hozzáadása esetén ez a készülék felülírja a DVD-menüt.
- Nem szerkesztheti azon DVD+RW, DVD-RW (videó mód), DVD+R és DVD-R lemezek tartalmát, melyeket más DVD-készülékkel vettek fel.
- Ha a lemez olyan számítógépes adatot tartalmaz, melyet a készülék nem ismer fel, akkor lehetséges, hogy az adatokat törölni fogja.
- Lehetnek olyan gyártmányú írható lemezek, melyekre ez a készülék nem képes felvételt készíteni, illetve a lemez tartalmát szerkeszteni vagy másolni.
- Ne helyezzen olyan lemezt a készülékbe, melyet a felvevő nem tud lejátszani vagy amelyre nem tud felvételt készíteni. A készülék meghibásodhat.

A lejátszható lemezfajták

Típus	Lemez jelölése	Útmutató jelölése	Jellemzők
DVD VIDEO			Általában filmet tartalmazó, vásárolható vagy kölcsönözhető lemezek. Ez a felvevő DVD-RAM* lemezeként azonosítja a DVD Videó lemezeket.
VIDEO CD			VIDEO CD, Super VIDEO CD formátumú VIDEO CD vagy CD-R, CD-RW lemezek.
CD			Zenei CD formátumú audio CD vagy CD-R, CD-RW lemezek.
DATA DVD	—		MP3 audio műsorszámokat vagy DivX videofájlokat tartalmazó DVD+RW, DVD+R, DVD-RAM* lemezek. MP3 audio műsorszámokat, JPEG képfájlokat vagy DivX videofájlokat tartalmazó DVD-RW, DVD-R, DVD-ROM lemezek.
DATA CD	—		MP3 audio műsorszámokat vagy DivX videofájlokat tartalmazó CD-ROM, CD-R, CD-RW lemezek.

A „DVD VIDEO” és a „CD” védett márkanev.

A DivX, DivX Certified és az ehhez kapcsolódó logók a DivX Inc. védjegyei, és felhasználásuk a vállalat engedélyével történt.

A DivX[®] egy videofájl tömörítési technológia, melyet a DivX Inc. fejlesztett ki.

* Ha a DVD-RAM lemez leválasztható tokban van, lejátszás előtt vegye ki a kazettából.

Lemezek, melyek nem játszhatók le

- PHOTO CD lemezek.
- Olyan CD-ROM, CD-R, CD-RW lemezek melyek formátuma eltér a fenti táblázatban felsoroltaktól.
- CD-Extra lemezek adatsávjai.
- BD-lemezek (Blu-ray lemezek).
- HD DVD lemezek.
- AVCHD-kompatibilis DVD videokamerával felvett lemezek.

- Olyan DVD-ROM, DVD+RW, DVD-RW, DVD+R, DVD-R lemezek, melyek nem tartalmaznak DVD video-, DivX video-, JPEG kép- vagy MP3 hangfájlokat.
- DVD Audio lemezek.
- Csak kazettával használható DVD-RAM lemezek.
- A Super Audio CD-k HD rétege.
- Eltérő régiókóddal rendelkező DVD-lemezek.
- Egy másik készülékkel felvett DVD-lemezek, melyek lezárása nem volt megfelelő.

Megjegyzés a DVD VIDEO, VIDEO CD lemezek lejátszásához

Bizonyos DVD VIDEO, VIDEO CD lemezek esetében a szoftvergyártó néhány lejátszási műveletet rögzített a lemezen. Mivel ez a készülék a DVD VIDEO, VIDEO CD lemezeket a gyártó eredeti, lemezen elhelyezett utasításai alapján játssza le, előfordulhat, hogy egyes funkciók nem állnak rendelkezésre. Lásd a DVD VIDEO, VIDEO CD lemezekhez mellékelt utasítást.

Régiókód (csak DVD VIDEO)

Az Ön DVD-felvevőjének hátoldalán egy régiókód található, és a készülék csak olyan DVD VIDEO lemezeket játszik le (csak lejátszás), amelyeken azonos régiókód szerepel. A régiókód a szerzői jogok védelmét szolgálja.

Az  jelzéssel ellátott DVD VIDEO

lemezek szintén lejátszhatók ezzel a készülékkel.

Ha nem megfelelő régióköddel ellátott DVD VIDEO lemezt próbál lejátszani, a képernyőn a „Playback prohibited by area limitations” (A lemez lejátszása a területi azonosító kód eltérése miatt nem lehetséges) üzenet jelenik meg. Egyes DVD VIDEO lemezek esetében előfordulhat, hogy a régiókód nincs feltüntetve és a készülék mégsem képes lejátszani azt a fentebb említett területi azonosító kód eltérése miatt.

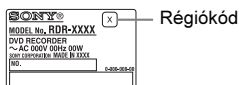

Másolásvédelmi rendszerrel ellátott zenei lemezek

Ez a készülék a Compact Disc (CD) szabványnak megfelelő lemezek lejátszására képes.

A lemeztársaságok gyakran másolásvédelemmel ellátott zenei CD-ket hoz forgalomba. Kérjük, ne feledje, hogy ezek között lehetnek olyanok is, melyek nem felelnek meg a CD-szabványnak, ezért ezzel a készülékkel nem lehet lejátszani azokat.

DualDisc (kettős formátumú) lemezekről

A DualDisc olyan kétoldalas lemez, melynek egyik oldalán DVD-műsor, a másikon pedig digitális audio műsor található.

Az ilyen lemez digitális audio oldalát nem minden esetben játszsa le ez a készülék, mert az nem a CD-szabványnak megfelelően lett rögzítve.

Megjegyzések



- Lehetnek olyan DVD+RW, DVD+R, DVD-RW, DVD-R vagy CD-R, CD-RW lemezek, melyek a lemez állapotától, a felvétel minőségétől, illetve a felvevő berendezés sajátosságaitól függően – nem játszhatók le ezzel a lejátszóval. Azok a lemezek sem játszhatók le, melyeken a véglegesítés (lezárás) nem történt meg megfelelően. További információkért olvassa el a felvevő berendezés kezelési útmutatóját.
- Ha a lemez olyan számítógépes adatot tartalmaz, melyet a készülék nem ismer fel, akkor lehetséges, hogy az adatokat törölni fogja.
- Ne helyezzen olyan lemezt a készülékbe, melyet a felvevő nem tud lejátszani vagy amelyre nem tud felvételt készíteni. A készülék meghibásodhat.

A felvételi és másolási módról

A videomagnók SP és LP felvételi módjához hasonlóan ezen a felvevőn is kiválaszthatja az Önnek legjobban megfelelő felvételi módot a REC MODE gomb segítségével. A kiemelkedő minőségű felvételi módok jobb képminőséget biztosítanak, de a nagyobb adatsűrűség rövidebb felvételi időt eredményez. Ellenkező esetben, amikor a hosszabb időtartam fontosabb, a hosszabb felvételi idő kisebb mennyiségű adattal, de gyengébb képminőséggel is párosul.

Ha a felvételi módok további lehetőségeit is szeretné kihasználni (kézi felvételi mód), a „Felvétel” menüben válassza ki a „Kézi felv. Ümód.” menüpont „Be (a beáll.hoz lép)” beállítását (110. oldal). Ha a HQ-nál is jobb minőségű felvételt szeretne készíteni a merevlemezre, válassza ki a „Kézi felv. Ümód.” menüpont „Be (a beáll.hoz lép)” beállítását, majd válassza a „HQ+” opciót. A következő oldalon lévő táblázatban a merevlemezre és a különböző típusú DVD-lemezekre érvényes megközelítő felvételi időket, illetve a hagyományos felvételi módokra vonatkozó egyenértékeket olvashatja.

Hasznos tanácsok

A kézi üzemmód egyszerűbb kiválasztásához nyomja meg a REC MODE gombot többször, az „MN” megjelenéséig, majd a /  gombbal válassza ki a kívánt felvételi módot.

Felvételi idő az egyes felvételi üzemmódokban

A vastag betűs sorok a felvétel képminőségének jelentős különbségét jelzik.

Felvételi üzemmód	Becsült felvételi idő (óra)					
	HDD			DVD+RW, DVD-RW, DVD+R, DVD-R	DVD+R DL, DVD-R DL	
	RDR- HX680	RDR- HX780	RDR- HX980			
HQ+* ¹	17	23	36	–	–	
PCM* ²	25	34	53	1 óra 1 perc	1 óra 51 perc	
HQ	MN32	25	34	53	1 óra 1 perc	1 óra 51 perc
	MN31	27	36	57	1 óra 5 perc	1 óra 57 perc
	MN30	29	39	61	1 óra 10 perc	2 óra 6 perc
	MN29	31	42	66	1 óra 15 perc	2 óra 15 perc
	MN28	33	45	70	1 óra 20 perc	2 óra 24 perc
	MN27	36	48	75	1 óra 25 perc	2 óra 33 perc
HSP	MN26	37	50	79	1 óra 30 perc	2 óra 41 perc
	MN25	39	53	84	1 óra 35 perc	2 óra 50 perc
	MN24	42	56	88	1 óra 40 perc	2 óra 59 perc
	MN23	44	59	92	1 óra 45 perc	3 óra 8 perc
	MN22	46	62	97	1 óra 50 perc	3 óra 17 perc
SP	MN21	51	68	105	2 óra	3 óra 35 perc
	MN20	54	73	115	2 óra 10 perc	3 óra 53 perc
	MN19	59	79	120	2 óra 20 perc	4 óra 11 perc
LSP	MN18	63	84	130	2 óra 30 perc	4 óra 29 perc
	MN17	67	90	140	2 óra 40 perc	4 óra 47 perc
	MN16	72	96	150	2 óra 50 perc	5 óra 5 perc
ESP	MN15	75	100	155	3 óra	5 óra 23 perc
	MN14	78	105	165	3 óra 10 perc	5 óra 41 perc
	MN13	82	110	175	3 óra 20 perc	5 óra 59 perc
	MN12	86	115	185	3 óra 30 perc	6 óra 17 perc
	MN11	90	120	190	3 óra 40 perc	6 óra 35 perc
	MN10	93	125	200	3 óra 50 perc	6 óra 53 perc
LP	MN9	100	135	210	4 óra	7 óra 11 perc
	MN8	110	150	235	4 óra 30 perc	8 óra 4 perc
	MN7	120	165	265	5 óra	8 óra 58 perc
EP	MN6* ³	150	200	315	6 óra	10 óra 46 perc
	MN5* ³	175	235	370	7 óra	12 óra 34 perc

Felvételi üzemmód		Becsült felvételi idő (óra)				
		HDD			DVD+RW, DVD-RW, DVD+R, DVD-R	DVD+R DL, DVD-R DL
		RDR- HX680	RDR- HX780	RDR- HX980		
SLP	MN4* ³	200	270	425	8 óra	14 óra 21 perc
SEP	MN3* ³ * ⁴	255	340	530	10 óra	17 óra 57 perc
	MN2* ³ * ⁴	300	405	635	12 óra	21 óra 32 perc
	MN1* ³ * ⁴	340	455	710	13 óra 22 perc	24 óra

*¹ Jobb felvételi minőség (15 Mbps).

Merevlemezre HQ+ üzemmódban felvételkor a felvétel „Videó üzemmód ki” formátumban készül, függetlenül a „HDD felv. Formátum” beállításától (111. oldal).

A HQ+ mód nem használható DVD-lemezeknél. Ha DVD-lemezre készít felvételt, a felvevő önműködően HQ módra vált, ha a HQ+ mód van kiválasztva.

*² A hangfelvétel 48 kHz PCM formátumban történik, a képet HQ módban rögzíti a felvevő. Kétnyelvű műsorok esetén válassza ki a felvenni kívánt hangot (107. oldal).

*³ Az MN6 vagy annál gyengébb felvételi módban készített felvételeket nem lehet gyorsmásolással DVD+RW, DVD+R lemezre másolni.

*⁴ A SEP, MN1, MN2 vagy MN3 mód nem használható DVD+RW, DVD+R, DVD+R DL lemezekhez. Ha DVD+RW, DVD+R lemezre készít felvételt, a felvevő önműködően SLP módra kapcsol, akkor is, ha a SEP, MN1, MN2 vagy MN3 felvételi módot választotta.

Felbontás

Az első érték arra az esetre vonatkozik, amikor a „Bemeneti jelrendszer” menüpont beállítása „NTSC”, a második arra, amikor a beállítás „PAL/SECAM” az „Alap” menüben (101. oldal).

◆ Merevlemez (a „HDD felv. Formátum” beállítása „Videó üzemmód ki”)/DVD-RW (VR formátum)/DVD-R (VR formátum) esetén

HQ+, PCM, MN32–MN16: 720 × 480, 720 × 576

MN15–MN12: 544 × 480, 544 × 576

MN11–MN9: 480 × 480, 544 × 576

MN8 és MN7: 352 × 480, 352 × 576

MN6–MN1: 352 × 240, 352 × 288

◆ Merevlemez (a „HDD felv. Formátum” beállítása „Videó üzemmód be”)/DVD+RW, DVD-RW (Videó formátum), DVD+R, DVD-R (Videó formátum) esetén

PCM, MN32–MN9: 720 × 480, 720 × 576

MN8 és MN7: 352 × 480, 352 × 576

MN6–MN1: 352 × 240, 352 × 288

🔊 Megjegyzések

- Egy tétel folyamatos felvételi ideje legfeljebb 12 óra (HDD esetén). A 12 óránál hosszabb felvételeket a készülék darabolja.
- A következő esetekben előfordulhat némi pontatlanság a felvételi időben:
 - ha rossz vételi minőségű műsort, illetve rossz képminőségű műsort vagy videojelet vesz fel,
 - ha olyan lemezre vesz fel, amely már szerkesztve volt,
 - ha csak állóképet vagy csak hangot vesz fel.

🔧 Hasznos tanács

A hangfelvétel 2-csatornás Dolby Digital formátumban történik (kivéve a PCM módot).

A „Nagy sebesség” átmásolásról

Merevlemezről DVD-re történő nagysebességű átmásolás időtartamai (60 perces műsor esetén)*¹

Sebes- ség* ²	6×	2,4×	2×
Felv. mód	Nagy- sebesség (két- DVD+RW, DVD-RW, DVD+R, DVD-R	DVD+R (két- rétegű)	DVD-R (két- rétegű)
HQ	kb. 10 perc	kb. 25 perc	kb. 30 perc
HSP	kb. 6 perc 40 mp.	kb. 16 perc 40 mp.	kb. 20 perc
SP	kb. 5 perc	kb. 12 perc 30 mp.	kb. 15 perc
LSP	kb. 4 perc	kb. 10 perc	kb. 12 perc
ESP	kb. 3 perc 20 mp.	kb. 8 perc 20 mp.	kb. 10 perc
LP	kb. 2 perc 30 mp.	kb. 6 perc 15 mp.	kb. 7 perc 30 mp.
EP	kb. 1 perc 40 mp.* ³	kb. 60 perc* ³	kb. 5 perc
SLP	kb. 1 perc 15 mp.* ³	kb. 60 perc* ³	kb. 3 perc 45 mp.
SEP	kb. 1 perc* ³	kb. 60 perc* ³	kb. 3 perc* ³

*¹ A fenti táblázat értékei tájékoztató jellegűek. A tényleges átmásolási idő a lemez vezérlőinformációinak és egyéb adatoknak a létrehozási idejével növekszik.

*² Ez a felvétel legnagyobb felvételi sebessége. A fenti táblázatban szereplő felvételi időket nem rövidítheti, még nagysebességű lemezek használatával sem. A lemez állapotától függően előfordulhat, hogy a felvétel nem képes a táblázatban feltüntetett legnagyobb felvételi sebességet alkalmazni.

*³ Az SEP, SLP vagy EP üzemmódban felvett műsorok DVD+RW és DVD+R lemezre másolásakor a „Nagy sebesség” átmásolás nem használható.

A másolásvédelemről

A másolásvédelemmel ellátott műsorok ezzel a felvevővel nem rögzíthetők.

Átmásolási korlátozások

Mozifilmek vagy egyéb védett DVD VIDEO műsorok nem másolhatók át a HDD-re. Ha ilyen DVD-lemezt a HDD-re másol, a másolásvédelmi jeleket tartalmazó részeket nem lehet felvenni.

A „Egysz másol” másolásvédelmi jeleket tartalmazó tételeket a HDD-ről áthelyezheti DVD-RW, DVD-R (VR formátumú)* lemezeire (áthelyezés után az eredeti tétel törlődik a HDD-ről). Az áthelyezést a másolási lista segítségével kell végrehajtani. Az „Egysz másol” másolásvédelmi jeleket tartalmazó tételeket a **CPRM** jelzés azonosítja.

A másolásvédelmi jelekkel kompatibilis lemezek

Másolás- védelmi jelek	Használható lemezek
Copy-Free (nincs másolás- védelem)	HDD +RW -RWVR -RWVideo +R -RVR -RVideo
Egysz másol	HDD -RWVR * -RVR *
Copy-Never	Nincs

* Csak CPRM-kompatibilis DVD-RW, DVD-R (VR formátumú) lemezeknél.

A felvétel csak CPRM kompatibilis készüléken játszható le (126. oldal).

A CPRM (Content Protection for Recordable Media) egy kódolási technológia, mely a képekhez fűződő szerzői jogokat védi.

⚠ Megjegyzések

- A védett HDD tételek nem helyezhetők át.
- Az „Áthelyezés” funkció nem használható a HDD/DVD DUB átmásolás közben.
- A másolásvédelem jelenet törlése ellenére a másolás tiltása az adott tételek érvényben marad.

A választható nyelvek listája

A részleteket lásd a 109. oldalon.

A nyelvek helyesírása megfelel az ISO 639:1988 (E/F) szabványnak.

Szám, nyelv (kód)

0101, Afar (aa)	0701, Irish (ga)	1307, Malagasy (mg)	1912, Slovenian (sl)
0102, Abkhazian (ab)	0704, Scots Gaelic (gd)	1309, Maori (mi)	1913, Samoan (sm)
0106, Afrikaans (af)	0712, Galician (gl)	1311, Macedonian (mk)	1914, Shona (sn)
0113, Amharic (am)	0714, Guarani (gn)	1312, Malayalam (ml)	1915, Somali (so)
0118, Arabic (ar)	0721, Gujarati (gu)	1314, Mongolian (mn)	1917, Albanian (sq)
0119, Assamese (as)	0801, Hausa (ha)	1315, Moldavian (mo)	1918, Serbian (sr)
0125, Aymara (ay)	0809, Hindi (hi)	1318, Marathi (mr)	1919, Siswati (ss)
0126, Azerbajani (az)	0818, Croatian (hr)	1319, Malay (ms)	1920, Sesotho (st)
0201, Bashkir (ba)	0821, Hungarian (hu)	1320, Maltese (mt)	1921, Sundanese (su)
0205, Byelorussian (be)	0825, Armenian (hy)	1325, Burmese (my)	1922, Swedish (sv)
0207, Bulgarian (bg)	0901, Interlingua (ia)	1401, Nauru (na)	1923, Swahili (sw)
0208, Bihari (bh)	0905, Interlingue (ie)	1405, Nepali (ne)	2001, Tamil (ta)
0209, Bislama (bi)	0911, Inupiak (ik)	1412, Dutch (nl)	2005, Telugu (te)
0214, Bengali (bn)	0914, Indonesian (in)	1415, Norwegian (no)	2007, Tajik (tg)
0215, Tibetan (bo)	0919, Icelandic (is)	1503, Occitan (oc)	2008, Thai (th)
0218, Breton (br)	0920, Italian (it)	1513 (Afan)Oromo (om)	2009, Tigrinya (ti)
0301, Catalan (ca)	0923, Hebrew (iw)	1518, Oriya (or)	2011, Turkmen (tk)
0315, Corsican (co)	1001, Japanese (ja)	1601, Panjabi (pa)	2012, Tagalog (tl)
0319, Czech (cs)	1009, Yiddish (ji)	1612, Polish (pl)	2014, Setswana (tn)
0325, Welsh (cy)	1023, Javanese (jw)	1619, Pashto (ps); Pusho (ps)	2015, Tonga (to)
0401, Danish (da)	1101, Georgian (ka)	1620, Portuguese (pt)	2018, Turkish (tr)
0405, German (de)	1111, Kazakh (kk)	1721, Quechua (qu)	2019, Tsonga (ts)
0426, Bhutani (dz)	1112, Greenlandic (kl)	1813, Rhaeto-Romance (rm)	2020, Tatar (tt)
0514, Greek (el)	1113, Cambodian (km)	1814, Kirundi (rn)	2023, Twi (tw)
0514, English (en)	1114, Kannada (kn)	1815, Romanian (ro)	2111, Ukrainian (uk)
0515, Esperanto (eo)	1115, Korean (ko)	1821, Russian (ru)	2118, Urdu (ur)
0519, Spanish (es)	1119, Kashmiri (ks)	1823, Kinyarwanda (rw)	2126, Uzbek (uz)
0520, Estonian (et)	1121, Kurdish (ku)	1901, Sanskrit (sa)	2209, Vietnamese (vi)
0521, Basque (eu)	1125, Kirghiz (ky)	1904, Sindhi (sd)	2215, Volapük (vo)
0601, Persian (fa)	1201, Latin (la)	1907, Sangho (sg)	2315, Wolof (wo)
0609, Finnish (fi)	1214, Lingala (ln)	1908, Serbo-Croatian (sh)	2408, Xhosa (xh)
0610, Fiji (fj)	1215, Laothian (lo)	1909, Singhalese (si)	2515, Yoruba (yo)
0615, Faroese (fo)	1220, Lithuanian (lt)	1911, Slovak (sk)	2608, Chinese (zh)
0618, French (fr)	1222, Latvian (lv); Lettish		2621, Zulu (zu)
0625, Frisian (fy)			

Ország-, területkódok

A részleteket lásd a 112. oldalon.

Szám, terület (kód)

0118, Argentína (ar)	0609, Finnország (fi)	1325, Malajzia (my)	1907, Szingapúr (sg)
0121, Ausztrália (au)	0618, Franciaország (fr)	1324, Mexikó (mx)	0519, Spanyolország (es)
0120, Ausztria (at)	0405, Németország (de)	1412, Hollandia (nl)	1905, Svédország (se)
0205, Belgium (be)	0811, Hong Kong (hk)	1426, Új-Zéland (nz)	0308, Svájc (ch)
0218, Brazília (br)	0914, India (in)	1415, Norvégia (no)	2023, Taiwan (tw)
0301, Kanada (ca)	0904, Indonézia (id)	1611, Pakisztán (pk)	2008, Thaiföld (th)
0312, Chile (cl)	0920, Olaszország (it)	1608, Fülöp-szigetek (ph)	0702, Egyesült Királyság (gb)
0314, Kína (cn)	1016, Japán (jp)	1620, Portugália (pt)	2119, Amerikai Egyesült Államok (us)
0411, Dánia (dk)	1118, Korea (kr)	1821, Oroszország (ru)	

Néhány szó a felvevőről

Működés

- Ha a készüléket hideg helyről meleg helyre viszi, vagy rendkívül páras környezetben tárolja, pára csapódhat le a felvevő belsejében található lencsére. A készülék megfelelő működése ilyenkor nem garantált. Ha páralecsapódás fordul elő, vegye ki a lemezt és hagyja bekapcsolva (ha be van kapcsolva, ha ki van kapcsolva, hagyja kikapcsolva) a felvevőt kb. egy óráig, amíg a nedvesség elpárolog.
- Szállítás előtt vegye ki a lemezt a felvevőből, és ne tegye ki a készüléket ütésnek vagy rázkódásnak, mert a lemez vagy a merevlemez megsérülhet (3. oldal).

Hangerőbeállítás

A nagyon halk vagy műsor nélküli részeken ne hangosítsa fel túlságosan a készüléket. Ellenkező esetben a túl hangos részleteknél a hangszűrők károsodhatnak.

A készülék tisztítása

Kímélő tisztítószerrel enyhén megnedvesített puha ruhával törölje le a készülék burkolatát és kezelőszerveit. A tisztításhoz soha ne használjon súrolószert, súrolószivacsot, benzint vagy alkoholt.

A lemezek tisztítása, lemez-, lencsetisztítók

Ne használjon tisztítólemezeket vagy lemez-, lencsetisztítókat (száraz vagy szóró típus). A készülék meghibásodhat.

Megjegyzések a lemezekről

- A lemezek tisztántartása érdekében csak a szélüknél fogja meg azokat. A lemez felületét ne érintse meg. A lemez felületén lévő por, ujjlenyomatok, karcolások a lemez hibás működését eredményezhetik.



- Ne tegye ki a lemezeket közvetlen napsugárzásnak vagy hőnek (mint például hőlégbefúvó), és ne hagyja napon parkoló járműben, mert a jármű belső terének hőmérséklete jelentősen megnőhet.
- Használat után helyezze a lemezt a tokjába.
- Lejátszás előtt egy tisztító kendővel tisztítsa meg a lemezt. A törlést középről kifelé haladva hajtsa végre.



- A tisztításhoz ne használjon oldószert, például benzint, higítót, a kereskedelmi forgalomban kapható tisztítószert vagy vinil lemezekhez használt antisztatizáló szert.
- Ne használja a következő lemezeket:
 - nem szabványos alakú lemezek (pl. kártya, szív),
 - olyan lemezt, amelyen matrica vagy címke van,
 - olyan lemezt, amelyen ragasztószalag vagy ragasztómaradvány van.

Alkatrészek cseréje

A készülék javítása esetén a cserélt alkatrészeket össze kell gyűjteni újrafelhasználás vagy újrahasznosítás céljából.

Megjegyzések az MP3 audio műsorszámokról, JPEG képfájlokról és DivX videofájlokról

Az MP3 audio műsorszámokról, JPEG képfájlokról és DivX videofájlokról

Az MP3 egy olyan szabványos hangtömörítési technológia, mely megfelel az ISO/MPEG előírásoknak. A JPEG egy képtömörítési technológia.

A készülékkel lejátszhat MP3 (MPEG1 Audio Layer 3) formátumú audio műsorszámokat a merevlemezről HDD, DATA CD (CD-ROM, CD-R, CD-RW) vagy DATA DVD (DVD-ROM, DVD-RW, DVD-R, DVD+RW, DVD+R, DVD-RAM) lemezekről, JPEG képfájlokat pedig a merevlemezről, DATA CD (CD-ROM, CD-R, CD-RW) vagy DATA DVD (DVD-ROM, DVD-RW, DVD-R) lemezekről.

A DivX[®] egy a DivX, Inc. által kifejlesztett videótömörítési eljárás. Ez a készülék hivatalos DivX[®] jóváhagyással rendelkezik. A készülékkel lejátszhat DivX videofájlokat tartalmazó DATA CD (CD-ROM, CD-R, CD-RW) és DATA DVD (DVD-ROM, DVD+RW, DVD+R, DVD-RW, DVD-R, DVD-RAM) lemezeket.

A készülék csak akkor ismeri fel a DATA DVD lemezen lévő MP3 audio-, JPEG kép- vagy DivX videofájlokat, ha azok megfelelnek az ISO 9660 Level 1, Level 2, Romeo, Joliet vagy UDF (általános lemezformátum) 1.02, 1.50, 2.00* vagy 2.01 formátumnak.

A készülék csak akkor ismeri fel a DATA CD lemezen lévő MP3 audio-, JPEG kép- vagy DivX videofájlokat, ha azok megfelelnek az ISO 9660 Level 1, Level 2, Romeo vagy Joliet formátumnak.

Többmenetes és többszektoros lemezeket is lejátszhat

A felvételi formátum részleteit lásd a (külön megvásárolható) lemezmeghajtó és a felvevő szoftver kezelési útmutatójában.

* MP3 audio műsorszámokra nem érvényes.

Megjegyzés a többmenetes, többszektoros lemezekről

Ha az első menetben, szektorban zenei CD formátumban felvett hangfájlok, illetve VIDEO CD formátumban felvett képfájlok találhatóak, csak az első menet, szektor játszható le.

A készülékkel az alábbi MP3 audio műsorszámok, JPEG képfájlok vagy DivX videofájlok játszhatók le

Ez a felvevő az alábbi műsorszámokat és fájlokat tudja lejátszani:

- az „.mp3” kiterjesztéssel rendelkező MP3 audio műsorszámok,
- a „.jpeg” vagy „.jpg” kiterjesztéssel rendelkező JPEG képfájlok,
- az Exif 2.2* képfájl formátumnak megfelelő JPEG képfájlok, melyek v aránya 4:4:4, 4:2:2 vagy 4:2:0,
- „.avi” vagy „.divx” kiterjesztéssel rendelkező DivX videofájlok.

* „Exchangeable Image File Format”: a digitális fényképezőgépeknél alkalmazott fájlformátum.

🔗 Hasznos tanács

Mivel a bonyolult könyvtárszerkezettel rendelkező lemezek lejátszásának megkezdése hosszabb időt vesz igénybe, javasoljuk, hogy két szintnél bonyolultabb felépítést ne hozzon létre.

🔍 Megjegyzések

- A készülék minden olyan fájl lejátszik, mely kiterjesztése „.mp3”, „.jpeg”, „.jpg”, „.avi” vagy „.divx”, még akkor is, ha az nem MP3, JPEG vagy DivX formátumú. Ilyen esetben azonban olyan hangos zaj keletkezhet, amely a hangszárgázokat károsíthatja.
- A lemez állapotától függően előfordulhat, hogy egyes lemezeket nem lehet normál módon lejátszani. Például a kép zavaros lehet, a lejátszás nem egyenletes, a hang akadozik és így tovább.
- A lemez állapotától függően a lejátszás elindítása hosszabb időt is igénybe vehet.
- Lehetnek olyan fájlok, melyeket ezzel a lejátszóval nem lehet lejátszani.
- Az MP3 audio műsorszámokra és a DivX videofájlokra vonatkozóan ez a felvevő legfeljebb 99 albumot képes lejátszani (DATA CD vagy DATA DVD lemez esetén). Albumonként legfeljebb 99 műsorszám és fájl játszható le.

- A JPEG képfájlokra vonatkozóan ez a felvevő legfeljebb 99 albumot és/vagy albumonként 999 fájlt képes beolvasni a DATA CD vagy DATA DVD lemezről, illetve a csatlakoztatott USB-eszközről. A be nem töltött albumok megtekintéséhez ismétlje meg a beolvasást.
- A következő vagy egy másik mappába ugrás beletelhet néhány másodpercebe.
- A megjeleníthető képméretre az alábbi korlátozás érvényes: 160–5120 képpont szélesség, 120–3840 képpont magasság.
- Ez a felvevő a 32 kHz, 44,1 kHz, és 48 kHz mintavételezési frekvenciával felvett MP3 audio műsorszámok lejátszására képes.
- Az 1 GB-ot meghaladó méretű MP3 audio műsorszámok nem játszhatók le.
- Ezzel a készülékkel nem lehet az mp3PRO formátumú fájlok lejátszani.
- Ez a készülék nem képes lejátszani azokat a DivX videofájlokat, melyek mérete nagyobb mint 720 (szélesség) \times 576 (magasság), illetve 4 GB.
- Elképzelhető, hogy a készülék nem játssza le azokat a DivX fájlokat, melyeket kettő vagy több DivX videofájl kombinálásával állítottak elő.

Megjegyzések a JPEG képfájlok és az MP3 audio műsorszámok másolásához

- A JPEG képfájlok és az MP3 audio műsorszámok nem másolhatók a HDD-re, ha:
 - a JPEG képalbumok száma meghaladja a 999-et a merevlemezen,
 - a JPEG képfájlok, MP3 audio műsorszámok teljes száma albumonként meghaladja a 999-et,
 - az MP3 audio műsorszám mérete meghaladja az 1 GB-ot.
- Előfordulhat, hogy a képernyő kitöltése érdekében a merevlemezre másolt JPEG képfájl méretét önműködően megnöveli a felvevő.
- A JPEG képfájlok nem másolhatók olyan DATA DVD lemezre, melyet egy másik felvevővel vagy egyéb eszközzel lezártak.
- Ha egy üzenet jelenik meg, mely arra figyelmeztet, hogy a merevlemez megtelt, töröljön több albumot vagy fájlt. A műsorszámok vagy fájlok törlésének módját a 83. és 93. oldalon ismertetjük.

Az i.LINK rendszer

Ezen a felvevőn megtalálható egy DV IN aljzat mely egy i.LINK kompatibilis DV csatlakozó a digitális videokamerához. A Sony által javasolt i.LINK kifejezés az IEEE 1394 adatátviteli busz könnyebben megjegyezhető formája, és egyben olyan védjegy is, melyet számos nagyvállalat elfogadott és használ.

Az IEEE 1394 az Elektromos és Elektronikai Mérnöki Intézmény által kiadott nemzetközi szabvány.

A DV csatlakozóval rendelkező külső berendezés csatlakoztatása utáni átmásolás végrehajtásának lépéseit a 74. oldalon olvashatja.

A felvevő DV aljzata csak DVC-SD jelbemenetre szolgál. Kimenőjeleket nem továbbít. A DV aljzat nem fogad MICRO MV jeleket olyan készülékektől, mint például az i.LINK aljzattal rendelkező MICRO MV digitális videokamkorder. További óvintézkedésekről a 74. oldalon olvashat.

Ennek a felvevőnek más készülékhez való csatlakoztatására vonatkozó óvintézkedéseket a másik készülék kezelési útmutatójában találhat.

Megjegyzés

Ehhez a felvevőhöz általában csak egy külső berendezés csatlakoztatható az i.LINK-vezetékkel (DV csatlakozóvezeték). Ha ezt a felvevőt egy olyan i.LINK kompatibilis külső berendezéshez kívánja csatlakoztatni, amely kettő vagy több i.LINK aljzattal (DV csatlakozóval) rendelkezik, kérjük, olvassa el a csatlakoztatni kívánt készülék kezelési útmutatóját is.

Az i.LINK és a  jelölés védjegyek.

Minőségtanúsítás

A forgalomba hozó tanúsítja, hogy az RDR-HX680, RDR-HX780 és RDR-HX980 típusú készülékek a 2/1984. (III. 10.) számú BkM-IpM együttes rendeletben előírtak szerint megfelelnek a következő műszaki jellemzőknek.

Rendszer

Lézer: félfvetető lézer

Csatorna lefedettség:

PAL (B/G, D/K, I)/SECAM (L)
VHF: E2–E12, R1–R12, F2–F10,
Olaszország A–H, Írország A–J, Dél-
Afrika 4–11, 13
UHF: E21–E69, R21–R69, B21–B69,
F21–F69
CATV: S01–S05, S1–S20,
Franciaország B–Q
HYPER: S21–S41

A fenti csatorna lefedettség csak a csatorna-
kiosztást biztosítja ezeken a területeken.
Nem garantálja a tökéletes vételt minden
körülmények között. A csatornák a vásárlás
helyétől függően eltérők lehetnek.

Videojel vétel: frekvencia szintézeres
rendszer

Audiojel vétel: osztott vivőjel rendszer

Antenna kimenet: 75 Ω aszimmetrikus
antennacsatlakozóaljzat

Időzítő: óra: kvarcvezérelt, időzítő
kijelzés: 24-órás ciklus (digitális)

Videó felvételi formátum: MPEG-2,
MPEG-1

**Audio felvételi formátum,
alkalmazható bitsűrűség:**
2-csatornás Dolby Digital, 256 kbps,
128 kbps (EP, SLP és SEP módban),
PCM

Be-, kimenetek

LINE 2 OUT

(AUDIO): RCA/2 V_{rms}/10 kΩ

(VIDEO): RCA/1 V_{p-p}

(S-VIDEO): 4 érintkezős mini DIN

Y: 1 V_{p-p}, C: 0,3 V_{p-p} (PAL)

LINE 2 IN

(AUDIO): RCA aljzat, 2 V_{rms}, több mint
22 kΩ

(VIDEO): RCA/1 V_{p-p}

(S VIDEO): 4 érintkezős mini DIN

Y: 1 V_{p-p}, C: 0,3 V_{p-p} (PAL)

LINE 3 – TV: 21 érintkezős

CVBS OUT

S-Videó, RGB OUT (feltöltés)

LINE 1/DECODER: 21 érintkezős

CVBS IN/OUT

S-Videó/RGB IN

Dekóder

DV IN: 4 érintkezős/i.LINK S100

DIGITAL OUT (COAXIAL): RCA/
0,5 V_{p-p}/75 Ω

COMPONENT VIDEO OUT

(Y, P_B/C_B, P_R/C_R):

RCA/Y: 1 V_{p-p}

P_B/C_B: 0,7 V_{p-p}, P_R/C_R: 0,7 V_{p-p}

HDMI OUT: HDMI™ csatlakozó

USB:

USB aljzat („A” típusú) (digitális
fényképezőgép, memóriakártya
olvasó és USB háttértár és HDD-
kamkorder csatlakoztatásához)
USB aljzat („B” típusú) (PictBridge-
kompatibilis nyomtató
csatlakoztatásához)

Általános

Energiaellátási követelmények:

220–240 V, 50/60 Hz, váltóáram

Teljesítményfelvétel: 43 W

Méret (kb.):

430 × 66,5 × 286,5 mm (szé × ma ×
mé) a kinyúlásokkal

Merevlemez tárterület:

RDR-HX680: 120 GB

RDR-HX780: 160 GB

RDR-HX980: 250 GB

Tömeg (kb.): 4,4 kg

Üzemi hőmérséklet: 5–35°C

Üzemi páratartalom: 25–80%

Mellékelt tartozékok:

Hálózati csatlakozóvezeték (1 db)

Antennavezeték (1 db)

Távvezérlő (1 db)

AA (R6) típusú elemek (2 db)

A kivitel és a műszaki adatok előzetes
bejelentés nélkül változhatnak.

Tárgymutató

Az idézőjelben lévő kifejezések a képernyőmenüben jelennek meg.

Számok

„2. opció” 117
„96 kHz PCM kim.” 108

A, Á

A beállítás menük használata 99
„A-B törlés” 60
„A-B ismétlés” 53
„Add to Play List” 81
Antenna 16
A felvevő beállításainak törlése 101, 124
„AFT” 104
„Alap” 99, 100
„Album átkeresztelése” 93
„Album ismétlése” 53, 81
„Album név” 83
„Album másolása” 79
„Album tartalmak másol.” 86
„Album tartalmak védel.”
„Album törlése” 93
ANGLE 51, 90
„Artist Name” 83
„Áthelyezés” 63, 64
Átmásolás
 Másolási lista 66
 HDD/DVD DUB 66
 „Nagy sebesség” 131
 Áthelyezés 131
„Átugrás” 102
AUDIO 51
„Audio be” 106
Audiobemenet 21
„Audio DRC” 108
„Audio nyelv” 109
„Audio ki” 107
Audiovezeték 20
„Automatikus” 100
„Auto. csat. beállít.” 24,

102
„Auto fejezet (DVD+R, DVD+RW)” 111
„Auto fejezet (HDD, VR)” 110
„Auto fejezet (Videó)” 110
„Automatikus nyelv” 109
„Automatikus keresés” 24, 102

B

Beállítás
 lejátszott kép 96
 felvett kép 96
„Bemeneti színrendszer” 105
„Bemeneti jelrendszer” 101
Biztonsági felvétel 44
Biztonsági lemez készítése 69
„BRAVIA” Sync 19

C, Cs

Canal Plus 29
CD-lemez 127
„CH Rendszer” 103
„Cím fajták” 34
„Cím ismétlése” 53
„Cím keresés” 56
„Cím neve” 59
„Csatorna” 103
„Csatorna csere” 104
COMPONENT VIDEO OUT 18
„Copy Track” 79
Csatlakoztatás
 nyomtató 94
 antennavezeték 16
 audiovezetékek 20
 HDMI-vezeték 17, 20
 USB-eszköz 78, 84
 videovezeték 17
CPRM 126
„Create x-Pict Story” 91

D

DATA CD 127
DATA DVD 127
„Dekóder” 30, 104
DIGITAL OUT (COAXIAL) 20
„DVD-re másolás” 86, 87
Diavetítés 90
 x-Pict Story 91
DivX
 „Regisztrációs kód” 116
DivX videofájlok 49
Dolby Digital 20, 107
DTS 20, 107
DV-kamkorder 74
DV-kamkorder átmásolás 74
 „DV Manual Dubbing” 76
 „DV One-Touch Dubbing” 76
 „DV Playback” 77
DV IN 74
„DV bemenet” 75, 107
„DV Manual Dubbing” 76
„DV One-Touch Dubbing” 76
„DV Playback” 77
„DVD biztonsági” 69
„DVD menü nyelve” 109
DVD VIDEO 127
DVD+R 125
DVD+RW 125
DVD-R 125
DVD-RAM 127
DVD-RW 125

E

„Egyesítés” 62, 63
Egygombos lejátszás 19, 50
Egyidejű felvétel és lejátszás 56
Egyszer másolható 131
„Egy ugrás” 46
Elemek 22
Elnevezés 38
Előlap 12
„Előlap kijelző” 115
Előlapi kijelző 13
„Energiatakarékosság” 101
„Eredeti” 34, 58, 80

F

„Fájl átnevezése” 93
Fejezet 36, 45
„Fejezet ismétlése” 53
„Fejezet szerk.” 61
Fejezet szám 36
„Fejezet keresés” 56
„Felirat kijelzés” 109
„Felirat nyelve” 109
„Felv. üzemmód beáll.” 44, 110
„Felvétel” 110
Felvétel 43
 képbeállítás 96
 felvételi formátum 125
 felvételi mód 33, 128
 felvételi idő 33, 128
 másik tv-műsor nézése közben 32
Felvételi mód 33, 128
Felvételi idő 33, 128
Felvételre alkalmas lemezek 125
Fő hangsáv 45, 107
„Folyamatos lejátszás” 112
Folytatólagos lejátszás 50
Forgatás 90
„Formázás” 42
„Formázza a DVD-RW-t” 99
Formattálás 42
„Fotó Album” 84, 88
„Full Dubbing” 72

Gy

„Gyerekszár” 50, 112
Gyermekzár 12
Gyorsbeállítás 24, 101
Gyors időzítés 45

H

Hálózati csatlakozóvezeték 21
„Hangrendszer” 104
Használható lemezek 125, 127
Hátoldal 14
Hátralévő idő 36
„HDD-Cam Dubbing” 72
HDD-kamkorder 70
HDD-kamkorder átmásolás 70
 „Full Dubbing” 72
 „HDD-Cam Dubbing” 72
Egygombos másolás 72
„HDD felv. Formátum” 111
„HDD formázása.” 100
„HDD-re másol” 84
„HDD optimaliz.” 100
HDMI
 „4:3 videó kimenet” 114
 „Hang kimenet” 114
 „Szín” 114
 „Control for HDMI” 115
 „Képernyő felbontás” 113
HDMI-vezeték 17, 20
HDMI OUT 18, 20
„HDMI Kimenet” 113
„HELP beállítás” 101
Hibaelhárítás 118

I

„Idő keresés” 56
Időzítési beállítások ellenőrzése, változtatása, törlése 46
Időzítő lista 46
Időzített felvétel ellenőrzés, módosítás, törlés 46
„Felv. üzemmód beáll.” 44
Szinkronfelvétel 47
i.LINK 135
Indexkép 35
 előnézet 35, 116
INPUT 48
„Ismétlés” 53, 81

J

Jukebox 78

K

Karakterek bevétele 37
Képkimerevítés 52
„Kép beállítás” 96
„Képkocka élethű szerkesztés” 58
Képminőség 96
Keresés
 audio műsorszám 81
 műfaj 35
 keresés vissza, keresés előre 52, 81
 JPEG képfájl 90
 tétel, fejezet vagy műsorszám elejének keresése 51, 81
 keresés hanggal 52
Keresés hanggal 52
„Kétnyelvű felvétel” 107
Kétnyelvű felvétel 45
Kezelés
 audio műsorszámok a Music Jukebox-ban 83
 JPEG képfájlok 93

„Kézi” 100
„Kézi CH beállítás” 102
Kézi órabeállítás 24, 100
„Kézi felv. Ümód.” 110
Kézi felvételi üzemmód 110
„Kijelzés a képernyőn” 115
„Komponens videó kim.” 105
Közvetlen felvétel tv-készülekről 19, 32
„Külső hang” 106

L

Lapozás üzemmód 34, 80, 89
Lassítás 52
„Lejátszás” 111
Lejátszás 49, 80, 88, 125, 127

„A-B ismétlés” 53
DivX videofájlok 49
DV-kamkorder 77
keresés előre 52, 81
keresés hátra 52, 81
képkimerevítés 52
továbbítás 51
visszajátszás 51
JPEG képfájlok 88
Jukebox 80
MP3 audio
 műsorszámok 49
„Program” 54, 82
„Ismétlés” 53, 81
folytatólagos
 lejátszás 50
forogtás 90
keresés hanggal 52
lassítás 52
nagyítás 90
Lejátszási lista 34, 58, 80
Lejátszási lista létrehozása 63
Lejátszási mód
 „A-B ismétlés” 53
 „Program” 54, 82
 „Ismétlés” 53

Lejátszható lemezek 125, 127
Lemezek kezelése 133
Lemez beállítások 38, 39, 42, 99
„Lemez beállítás” 38, 39, 42, 99
„Lemez blokkolás” 38
„Lemez ismétlése” 53
Lemezterület 58
Lemeztípusok 125, 127
„Letöltés TV-ről” 24, 102
Lezárás 39
„Lezárást sztozíroz” 41
Lezárás feloldása 41
„LINE 1 be” 106
LINE 1/DECODER 26
LINE 2 IN 27
„LINE 3 ki” 105

M

„Másolás” 86
Másolás
 albumok 78
 audio műsorszámok 78
 JPEG képfájlok 84
„Másoljon fotókat dig.fényk.gépről” 85
Másolásvédelmi jelek 131
„Megoszt.” 60, 62, 63
„Megtekintés beáll.” 116
Mellék hangsáv 45, 107
MENU 49
Menü
 DVD menü 49
 felső menü 49
„Módosít” 46
„Mindent HDD-re másol” 84
MP3 audio műsorszámok 49
MPEG 20, 108
Műholdvevő 28
„Műfaj beáll.” 59
„Műfajváltás” 59
„Műfaj neve” 59
„Music Jukebox” 78

N

Nem másolható 131
„Nem védett” 59
„Név” 104
NICAM 45
„NICAM kiválasztás” 106
„NTSC PAL TV-n” 106
„Nyelv” 109
„Nyomatató megerősít” 117

O, Ö

Önműködő órabeállítás 24, 100
ONE-TOUCH DUB 72, 76
„Opciók” 115
„OSD nyelv” 109
„Óra beállítás” 24, 100
Ország-, területkódok 132

P

„Parancs üzemmód” 23, 115
Pause Live TV 55
PAY-TV 29
PBC 49
PDC 44
„Play List Name” 83
PLAY MODE 53, 54
JPEG képfájlok nyomtatása 94
„Program” 54, 82
„Program ismétlése” 53, 81
„Progresszív” 25
93

R

REC 31
REC MODE 128
REC STOP 31, 72, 76
Régió kód 128
„Repeat Artist” 81
„Repeat Play List” 81
Részegységek és kezelőszervek 10

S

SMARTLINK 19, 116
S-VIDEO 18
SUBTITLE 51
Super VIDEO CD 127
Szabadon másolható 131
Számgombok 56
„Szám ismétlése” 53, 81
„Szám neve” 83
„Szerkesztés” 59, 83
Szerkesztés 58
 fejezetek 61
 lejátszási lista 63
 tételek 59
Szinkronfelvétel 47
„Szög kijelzés” 51, 113
„Sztornórozás” 59
„Szünet üzemmód” 112

T

Távvezérlő 10, 22
Tétel 36
Tétellista 33
 „Műfaj” 35
 „Cím fajták” 34
 Indexkép 35
Tétel száma 36
TIMER 43
„Több üzemmód” 59, 93
TOP MENU 49
„Törlés” 46, 59, 62, 83,
93
„Tuner” 102
„Tuner szint” 106
TV PAUSE 55
„TVszünet” 55, 117
Tv-készülék vezérlése
távvezérlővel 22
Tv-készülék rendszer 104
TV  22, 32
„TV típusa” 24, 111
TV/DVD 23, 32

U, Ú

„Új album” 93
„Üld. lejátsz” 55
USB 71
„USB-eszköz újraindít”
117

V

„Vázlat beáll.” 59, 110
„Véd” 59, 93
Védelem
 album 93
 lemez 38
 JPEG képfájl 93
 tétel 59
„Védelem visszavonása”
93
VIDEO CD 127
Videovezeték 17
„Videó be/ki” 105
Videobemenet 18
Videó üzemmód 125
„Videó üzemmód
kompatibilis szerk.” 58
VPS 44
VR formátum 125

X

x-Pict Story 91
„Leját. Lista” 92
„Theme” 92

Z

„Zárja le” 39
„Zeneszám keresés” 56
Zoom 90
ZWEITON 45

HU



Feleslegessé vált elektromos és elektronikus készülékek hulladékként való eltávolítása (Használható az Európai Unió és egyéb európai országok szelektív hulladékgyűjtési rendszereiben)

Ez a szimbólum a készüléken vagy a csomagolásán azt jelzi, hogy a terméket ne kezelje háztartási hulladékként. Kérjük, hogy az elektromos és elektronikai hulladék gyűjtésére kijelölt gyűjtőhelyen adja le. A feleslegessé vált termékének helyes kezelésével segít megelőzni a környezet és az emberi egészség károsodását, mely bekövetkezhetne, ha nem követi a hulladékkezelés helyes módját. Az anyagok újrahasznosítása segít a természeti erőforrások megőrzésében. A termék újrahasznosítása érdekében további információért forduljon a lakhelyén az illetékesekhez, a helyi hulladékgyűjtő szolgáltatóhoz vagy ahhoz az üzlethez, ahol a terméket megvásárolta.



1-3293880113

3-293-880-11(1)