

DVD рекордер

Ръководство за експлоатация

BG



За полезни съвети и информация относно продуктите и услугите, които предлага Sony, моля, посетете интернет адрес:

www.sony-europe.com/myproduct и www.sony.bg

RDR-HXD790/HXD890/HXD990/HXD1090

RDR-HXD795/HXD895/HXD995/HXD1095



DVD+ReWritable



VIDEO/R/RW



HDMI



ПРЕДУПРЕЖДЕНИЕ

За да предотвратите пожар или късо съединение, не излагайте устройството на дъжд или влага. За да избегнете токов удар, не отваряйте кутията. За сервиз се обръщайте само към квалифициран персонал.

Кабелът на захранването трябва да се сменя единствено в квалифициран сервиз. Не излагайте батерията на прекомерна зорещина - например на пряка слънчева светлина, огън и гр.

CLASS 1 LASER PRODUCT
LASER KLASSE 1
LUOKAN 1 LASERLAITE
KLASS 1 LASERAPPARAT

Това устройство се класифицира като продукт CLASS 1 LASER. Обозначението CLASS 1 LASER PRODUCT се намира на задната страна на устройството.

ВНИМАНИЕ

- Използването на оптически инструменти с този продукт увеличава опасността от нараняване на очите. Тъй като лазерният лъч, използван в този DVD рекордер, е вреден за очите, не се опитвайте да разобличавате кутията. За сервизно обслужване се обръщайте единствено към квалифициран персонал.

CAUTION CLASS 3B VISIBLE AND INVISIBLE LASER RADIATION WHEN OPEN. AVOID DIRECT EXPOSURE TO THE BEAM.
VORSICHT KLASSE 3B SICHTBARE UND UNSICHTBARE LASERSTRAHLUNG WENN GEÖFFNET. DIREKTEN KONTAKT MIT DEM STRAHLEN VERMEIDEN.
ADVARSSEL SYNLIG OG USYNLIG LASERSTRÅLING AF KLASSE 3B VED ÅBNING. UNDSÅ ØJERNE I ØJESKTELSE FOR STRÅLING.
ADVARSSEL SYNLIG OG USYNLIG LASERSTRÅLING I KLASSE 3B NÅR DEKSEL ÅPNES. UNDSÅ ØJERNE I ØJESKTELSE FOR STRÅLING.
VARNING KLASSE 3B SYNLIG OCH OSYNLIG LASERSTRÅLING NÄR DÖRRN ÄR ÖPPNAD. UNDVIK ATT DIREKT EXPONERA ÖG FÖR STRÅLINGEN.
VARO! AVARTUNA LUOKAN 3B NÄKYVÄÄ JA NÄKYVÄTTÄ LASERSTEELVÄ. VÄLTÄ SUORAA ALTETUMISTA SATEELLE.

Този етикет се намира върху кутията за лазера във вътрешността на устройството.

Предпазни мерки

- Това устройство работи при напрежение 220 – 240V AC, 50/60 Hz. Проверете дали работното напрежение на устройството отговаря на местното захранване.
- За да предотвратите пожар или късо съединение, не поставяйте върху устройството предмети, пълни с течност, като например вази.
- Инсталирайте системата така, че захранващият кабел да може да бъде изключен от контакта незабавно в случай на повреда.

GUIDE Plus+ и G-LINK са (1) запазени търговски марки или търговски марки на, (2) произведени по лиценз на; и (3) обект на различни международни патенти и патентни заявления, прилежащи от или лицензирани на Gemstar-TV Guide International Inc. и/или на нейните клонове.

GEMSTAR-TV GUIDE INTERNATIONAL, INC. И/ИЛИ НЕЙНИТЕ КЛОНОВЕ НЕ НОСЯТ НИКАКВА ОТГОВОРНОСТ ЗА ТОЧНОСТТА НА ИНФОРМАЦИЯТА ЗА ПРОГРАМНИЯ ГРАФИК, ПРЕДОСТАВЕНА ОТ СИСТЕМАТА GUIDE PLUS+. В НИКАКЪВ СЛУЧАЙ GEMSTAR-TV GUIDE INTERNATIONAL, INC. И/ИЛИ НЕЙНИТЕ КЛОНОВЕ НЕ СА ОТГОВОРНИ ЗА ПРОПУСНАТИ ПОЛЗИ, ЗАГУБИ ИЛИ НЕПРЕКИ, ИЗВЪНРЕДНИ ЩЕТИ ИЛИ ЩЕТИ В РЕЗУЛТАТ НА ПРЕДОСТАВЯНЕТО ИЛИ ИЗПОЛЗВАНЕТО НА ИНФОРМАЦИЯ, ОБОРУДВАНЕ ИЛИ УСЛУГИ, СВЪРЗАНИ СЪС СИСТЕМАТА GUIDE PLUS+.



Изхвърляне на стари електрически и електронни уреди (Приложимо за страните от Европейския съюз и други европейски страни с разделителна система за отпадъци)

Този символ на устройството или на опаковката му показва, че този продукт не трябва да се третира като домашен отпадък. Вместо това, той трябва да бъде предаден в съответните пунктове за рециклиране на електрически и електронни уреди. Изхвърляйки го на правилното място, вие предотвратявате потенциални негативни последици за околната среда и човешкото здраве, които могат да се случат при неправилно изхвърляне на продукта. Рециклирането на материалите ще помогне за запазването на природните ресурси. За по-подробна информация относно рециклирането на този продукт, моля, свържете се с общината, службата по чистота или с магазина, от който сте закупили продукта.



Изхвърляне на използвани батерии (Приложимо за страните от Европейския съюз и други европейски страни, използващи система за разделително събиране на отпадъци)

Този символ на батериите или на пълната опаковка показва, че този продукт не трябва да се третира като домашен отпадък.

Изхвърляйки този продукт на правилното място, вие предотвратявате потенциални негативни последици за околната среда и човешкото здраве, които могат да се случат при неправилното изхвърляне на продукта. Рециклирането на материалите ще помогне за запазването на естествените ресурси. Ако е наложително продуктът да бъде постоянно свързан с батерията поради наличие на определени мерки за безопасност или интегритет на данните, то е необходимо батерията да бъде свалена само в квалифициран сервиз. За да се уверите, че батерията ще бъде правилно изхвърлена, в края на живота на устройството предайте продукта в правилния събирателен пункт за рециклиране на електрическо и електронно оборудване.

Относно всички други батерии, моля, прелезайте частта относно безопасното сваляне на батериите от продукта. Предайте продукта в правилния събирателен пункт за рециклиране на батерии.

За по-подробна информация относно рециклирането на този продукт, моля, свържете се с местния градски офис, службата за изхвърляне на отпадъци или с магазина, от който сте закупили продукта.

Производителът на този продукт е Sony Corporation, 1-7-1 Konan Minato-ku Tokyo, 108-0075 Japan. Оторизираният представител за EMC (ElectroMagnetic Compatibility - електромагнитна съвместимост) и безопасност на продуктите е Sony Deutschland GmbH, Hedelfinger Strasse 61, 70327 Stuttgart, Germany. За въпроси относно сервизното обслужване или гаранцията се обръщайте към адресите, посочени в съответните сервизни или гаранционни документи.

Предпазни мерки

Този продукт е местен и отговаря на изискванията на ЕМС директивата за използване на кабели, по-късно от 3 метра.

Безопасност

Ако твърд предмет или течност попадне в кутията, изключете системата от контакта и проберете устройството при квалифициран персонал преди повторна работа.

Твърд диск

Твърдият диск на устройството притежава висока плътност, която ви позволява да правите дълги записи и бързо да получавате достъп до записаните данни. Въпреки това данните лесно могат да се повредят вследствие на удар, вибрация или събиране на прах, и трябва да бъдат пазени далече от силни магнити. За да избегнете загубата на важни данни, следвайте следните предпазни мерки.

- Не излагайте рекордера на силни удари.
- Не поставяйте рекордера на места, изложени на механични вибрации или на нестабилни повърхности.
- Не поставяйте рекордера върху горещи повърхности, като например видеорекордер или усилвател (приемник).
- Не използвайте рекордера на места, подложени на крайни промени в температурата (промяната на температурата трябва да бъде с по-малко от 10 °C в час).
- Не местете рекордера с включен захранващ кабел.
- Не изключвайте захранващия кабел, докато устройството е включено.
- Когато изключвате захранващия кабел, първо изключете устройството и се уверете, че твърдият диск не работи (часовникът е изведен на дисплея на предния панел за поне 30 секунди и всички операции по запис или редактиране са спрени).
- Не местете рекордера поне 1 минута, след като сте изключили захранващия кабел.

- Не се опитвайте сами да сменят или възрейдват твърдия диск, тъй като това може да причини неизправност.

Ако твърдият диск се повреди, не можете да възстановите загубените данни. Твърдият диск пази данните само временно.

Поправка на твърдия диск

Съдържанието на записа на твърдия диск може да бъде проверено в случай на поправка или проверка при повреда или модификация. Въпреки това, съдържанието няма да бъде подсилено или запазено от Sony. Ако твърдият диск трябва да бъде форматирен или сменен, това ще бъде извършено по усмотрение на Sony. Съдържанието на твърдия диск ще бъде изтрито, включително съдържанието, което нарушава законите за авторските права.

Източници на захранване

Рекордерът не е изключен от източника на променлив ток (мрежата), докато е свързан с контакта на стената, дори ако самото устройство е изключено.

Ако няма да използвате рекордера за по-дълъг период от време, изключете го от контакта. За да изключите захранващия кабел, издърпайте щепсела; никога не дърпайте кабела.

Местоположение

- Поставете рекордера на място с подходяща вентилация, за да предотвратите увеличаване на вътрешната температура.
- Не поставяйте рекордера върху мека повърхност, например килим, която може да запуши вентилационните отвори.
- Не поставяйте рекордера в затворени пространства, като лащици или подобни възрастни шкафове.
- Не поставяйте рекордера близо до топлинни източници или на места, изложени на пряка слънчева светлина, прах или механични вибрации.
- Не инсталирайте устройството в наклонена позиция. То е проектирано да работи само в хоризонтална позиция.
- Пазете устройството и дисковете далече от оборудване със силни магнитни полета, като микровълнови печки или големи тонколони.
- Не поставяйте тежки предмети върху рекордера.

Запис

Преди истинския запис извършват пробен запис.

Компенсация при загуба на записи

Sony не е отговорна и няма да компенсира каквато и да е загуба на записи или подобни загуби, включително това, когато записите не са направени поради повреда в рекордера или когато съдържанието на записа е загубено или увредено в резултат на повреда в рекордера или при поправката му. Sony няма да върне, възстанови или копира записаното съдържание при никакви обстоятелства.

Авторски права

- Възможно е телевизионните програми, филмите, видео записите, дисковете и други материали да бъдат защитени от авторски права. Нелицензиран запис на такъв материал може да противоречи на закона за авторското право. Също така, възможно е използването на този рекордер с кабелна телевизия да изисква разрешението на кабелния оператор и/или собственика на програмата.
- Този продукт включва технологии за защита на авторското право, защитена с US патенти и други права на интелектуална собственост. Използването на тази технология за защита на авторското право трябва да бъде разрешена от Macrovision и е предназначена единствено за домашно видео или друго ограничено ползване, освен ако не е разрешено друго от Macrovision. Повторно словобяване или разлюбяване са забранени.
- Този продукт използва шрифтове FontAvenue®, по лиценз на корпорация NEC.
- FontAvenue е запазена търговска марка на корпорация NEC.
-  и x-Application са търговски марки на Sony Corporation.

Функция за защита на записа

Тъй като рекордерът притежава функция за защита на записа, възможно е приеманите през външен тунер (не е приложен в комплекта) програми да съдържат сигнали за защита на авторското право (функция за защита на записа) и като такава, в зависимост от сигнала е възможно сигналът да не бъде записан.

ВАЖНА ЗАБЕЛЕЖКА

Внимание: Този рекордер е в състояние да поддържа неподвижен видео образ или снимка на екрана на вашия телевизор безкрайно дълго време. Ако оставите неподвижен видео образ на телевизионния екран за продължителен период от време, рискувате да повредите екрана. Особено чувствителни са телевизорите с плазмени екрани и прожекционните телевизори.

Ако имате проблеми или въпроси, отнасящи се до вашия рекордер, моля, свържете се с най-близкия сервиз на Sony.

Информация за това ръководство

Проверете името на вашия модел

Инструкциите в това ръководство се отнасят за 8 модела: RDR HXD790/HXD890/HXD990/HXD1090/RDR-HXD795/HXD895/HXD995/HXD1095. Проверете името на вашия модел, като погледнете предния панел на рекордера.

- В това ръководство вътрешният твърд диск е описан като “HDD” и терминът “disk” се отнася за HDD, DVD или CD дискове, освен ако не е отбелязано друго в текста или илюстрацията.
- Иконки като , описани в горната част на всяко пояснение, посочват какъв вид носител може да бъде използван с функцията, която е обяснена. За повече подробности вижте “Дискове за запис и възпроизвеждане” на стр. 151.
- Инструкциите в това ръководство описват контролните бутони на устройството за дистанционно управление. Може да използвате и контролните бутони на рекордера, ако имат същите или подобни имена като тези на устройството за дистанционно управление.
- Възможно е илюстрациите на дисплея на екрана, използвани в това ръководство, да не съвпадат с графиките, изведени на телевизионния екран.
- Модел RDR-HXD795/HXD895/HXD995/HXD1095 се използва за илюстриране.
- Поясненията в това ръководство, които се отнасят до DVD дисковете, са за дисковете, записани с този рекордер. Те не се отнасят до DVD дискове, записани с други рекордери и възпроизведени с това устройство.

Съдържание

ПРЕДУПРЕЖДЕНИЕ	2
Предпазни мерки	4
Упътване за видовете дискове...12	

Връзки и настройки	17
Свързване на рекордера.....	17
Проверка на методите за свързване и настройка.....	17
Стъпка 1: Свързване на кабела на антената и устройството за управление на Set Top Box приемника.....	18
A: Прием на цифров наземен сигнал (за цифрово излъчване)	18
B: Прием на свободни и аналогови наземни излъчвания.....	19
C: Прием на кабелни или сателитни програми (за аналогово излъчване).....	20
D: Прием на наземен сигнал (за аналогово излъчване)	21
Стъпка 2: Свързване на видео кабел/HDMI кабел.....	22
SMARTLINK функции (само за свързване SCART)	24
HDMI функции за управление за 'BRAVIA' Theatre Sync (само за HDMI свързване).....	24
Стъпка 3: Свързване на аудио кабел/HDMI кабел	25
Стъпка 4: Вкарване на модул за условен достъп (Conditional Access Module (CAM) (само за RDR-HXD795/HXD895/HXD995/HXD1095)	26
Стъпка 5: Свързване на хранващия кабел.....	27
Стъпка 6: Подготовка на устройството за дистанционно управление	27
Управление на телевизора с устройството за дистанционно управление	28
Ако притежавате Sony DVD плейър или повече от един Sony DVD рекордер..29	
Промяна на програмните позиции на рекордера с помощта на устройството за дистанционно управление.....	29
Стъпка 7: Лесна настройка	30
Настройка на системата GUIDE Plus+®/устройството за управление на Set Top Box приемника (за аналогово излъчване/само в зони с GUIDE Plus+)...32	
Свързване на видеорекодер или подобно устройство	34
Свързване към жака LINE 1/DECODER.....	34
Свързване към LINE 2 IN жаковете на предния панел.....	35
Свързване на външен декодер	36
Свързване на декодер.....	36
Настройка на програмните позиции на външен декодер (PAY-TV/Canal Plus аналогов декодер).....	37

1. Зареждане на диск	38
2. Запис на програма.....	38
Проверка на състоянието на диска по време на запис	40
3. Възпроизвеждане на записана програма (Title List)	40
Извеждане на възпроизведеното време и информация за възпроизвеждането	43
4. Промяна на името на записана програма	44
5. Озаглавяване и защита на диск	45
Озаглавяване на диск	45
Защита на диск	5
6. Възпроизвеждане на диск на друго DVD оборудване (финализиране)	46
Дефинализиране на диск	48
7. Преформатиране на диск	49

Справочник за цифрови услуги (Само за свободно наземно излъчване) ... 50

Преглед на EPG дисплей (Electronic Programme Guide - електронен програмнен справочник)	50
Информация за програмите.....	51
Извеждане на информация за програмите.....	51
Преглед на Телетекст (не е достъпен в някои райони).....	51
Преглед на цифрови текстови услуги (само за модели за Обединеното кралство).....	52
Избор на цифров текст от цифрови телетекст канали.....	52
Избор на цифров текст от групи канали.....	52

Запис с таймера (Само за свободно наземно излъчване) 53

Запис с таймер (EPG/Series/Manual)	53
Запис на телевизионни програми с помощта на функцията EPG	53
Запис на програми посредством Series Recording (само за модели от Обединеното кралство).....	55
Ръчна настройка на таймера (Manual)	56
Използване на функцията Quick Timer.....	58
Проверка/промяна/отменяне на настройките на таймера (Timer List)	59
Запис от свързано оборудване.....	60

GUIDE Plus+ (за аналогово излъчване/достъпна само в райони с услуга

GUIDE Plus+)	61
Представяне на системата GUIDE Plus+	61
Преглед на информация за вашата любима телевизионна програма (My TV).....	63
Извършване на промени в системата GUIDE Plus+	64
Търсене на обслужващ канал за GUIDE Plus+	64
Ръчно сменяне на обслужващия канал за GUIDE Plus+	64
Промяна на програмните позиции	65
Деактивиране на програмните позиции	65

Запис (Само за аналогово излъчване)..... 66

Запис с таймера (GUIDE Plus+/Manual).....	66
Запис с натискане на един бутон (GUIDE Plus+ (достъпно само за райони с услуга GUIDE Plus+)).....	66
Ръчна настройка на таймера (Schedule)	68
Използване на функцията Quick Timer.....	69
Запис на стерео и двуезични програми.....	0
Създаване на глави в дадено заглавие	70
Проверка/промяна/отменяне на настройките на таймера (Schedule)	71
Проверка/промяна на настройките на таймера.....	71
Отменяне на настройките на таймера	71
Запис от свързано оборудване.....	72

Възпроизвеждане 73

Възпроизвеждане	73
Неколкократно възпроизвеждане на избран участък от записа (A-B Repeat) ..	77
Неколкократно възпроизвеждане (Repeat)	77
Създаване на ваша собствена програма (Programme)	78
Функции за възпроизвеждане.....	79
Спиране на телевизионно излъчване на пауза (TV Pause/Pause Live TV).....	79
Възпроизвеждане от началото на програмата, която записвате (Chase Play).....	79
Възпроизвеждане на предишен запис, докато правите груп (Simultaneous Rec and Play)	80
Търсене по време/заглавие/глава/запис и гр.....	80

Изтриване и редактиране	82
Преди редактиране	82
Изтриване на заглавие	83
Изтриване на няколко заглавия (Multi-Mode)	83
Изтриване на част от заглавие (A-B Erase)	84
Разделяне на заглавие (Divide)	84
Изтриване и редактиране на глава	85
Разделяне на глава (Divide)	86
Изтриване на глава (Erase)	86
Комбиниране на няколко глави (Combine)	86
Създаване и редактиране на плейлист	87
Преместване на плейлист заглавие (Move)	87
Комбиниране на няколко плейлист заглавия (Combine)	87
Разделяне на плейлист заглавие (Divide)	87
Преместване на глава (Move)	88
Презапис (HDD ↔ DVD)	89
Преди презапис	89
HDD/DVD презапис	90
Презапис чрез използване на списък	90
Създаване на резервен диск (DVD Backup)	93
Презапис на харддиск на видеокамера	94
Преди презапис на харддиск на видеокамера	94
Подготовка на харддиск за презапис	95
Презапис на харддиск на видеокамера с едно докосване (ONE-TOUCH DUB)	96
Презапис от харддиск на видеокамера с използване на дисплея (HDD-Cam Dubbing)	96
Презапис от DV видеокамера	98
Преди презапис от DV видеокамера	98
Подготовка за презапис от DV видеокамера	98
Презапис на цяла касета в DV формат (DV One Touch Dubbing)	100
Презапис на избрани сцени (Ръчен презапис)	100
Възпроизвеждане от DV видеокамера	101

Джубокс	102
Относно джубокс	102
Подготовка за използване на джубокс	102
Свързване с USB устройство	102
Копиране на записи и албуми (USB а HDD)	102
Копиране на аудио записи (DISC а HDD)	103
Копиране на записи или албуми на хардгиска (HDD а HDD)	103
Възпроизвеждане на аудио записи посредством джубокс/USB устройство	104
Добавяне на аудио заглавия към плейлиста (само за хардгиска)	105
Опции за възпроизвеждане	105
Неколкократно възпроизвеждане (Repeat)	105
Създаване на собствена програма (Programme) (само за USB устройство)	106
Управл0435ние на аудио записи от джубокс (само за хардгиск)	107

Фото албум	108
Относно функцията "Photo Album"	108
Подготовка за използване на функция "Photo Album"	108
Свързване на USB устройство	108
Копиране на JPEG изображения на хардгиска (DISC/USB → HDD)	108
Копиране на всички JPEG файлове с изображения от свързано USB устрой- ство (USB → DVD-RW/DVD-R)	109
Копиране на JPEG изображения или албуми на хардгиска (HDD ↔ HDD)	110
Копиране на JPEG албуми на диск (HDD → DVD-RW/DVD-R)	110
Копиране на JPEG изображения на диск (HDD → DVD-RW/DVD-R)	111
Използване на списък "Photo Album"	112
Изреждане на кадри	114
Създаване на слайдшоу (изреждане на кадри) с любимата Ви музика и графични ефекти (x-Pict Story) (само за хардгиск)	115
Управление на JPEG файлове с изображения на хардгиска	117
Отпечатване на JPEG файлове с изображения	118

Настройки и регулации	120
Регулиране на качеството на изображение	120
Използване на менюта за настройка	123
Настройки на диска (Disc Setup)	123
Настройки на рекордера (Basic)	124
Приемане от антената и настройки за езика (Digital Tuner)	126
Приемане от антената и настройки за езика (Analog Tuner)	127
Video настройки (Video In/Out)	130
Аудио настройки (Audio In)	132
Аудио настройки за извеждане (Audio Out)	133
Езикови настройки (Language)	134
Настройки на записа (Recording)	135
Настройки по възпроизвеждането (Playback)	137
Настройки с ограничения (Parental Lock)	138
HDMI настройки (HDMI Output)	139
Други настройки (Options)	141
Други настройки (Options 2)	142
Допълнителна информация	143
Отстраняване на проблеми	143
Нулиране на рекордера	150
Дискове за запис и възпроизвеждане	151
Дискове за възпроизвеждане	153
Относно режим на запис/презапис	154
Списък с езикове кодове	158
Код на държава/регион	158
Забележки относно този рекордер	159
Забележки относно MP3 аудио записи, JPEG файлове с изображения и DivX Video файлове	160
Спецификации	162
Азбучен указател	164

Упътване за частите и бутоните

За повече информация вижте страниците в скоби.

Устройство за дистанционно управление

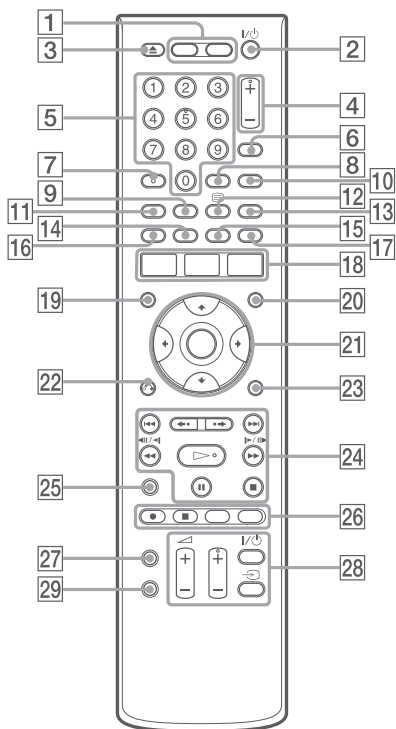

- 1 HDD**
Записва и възпроизвежда заглавия от харддиска.
- DVD**
Записва и възпроизвежда заглавия от DVD.
- 2 Бутон I/O (Вклочване/готовност) (30)**
Вклочва или изключва рекордера.
- 3 open/close**
Отваря или затваря шейната на диска.
- 4 PROGRAM +/- бутони (38)**
Бутон + има сензорна точка.*
- 5 Бутони с цифри (80)**
Бутон с номер 5 има сензорна точка.*
- 6 Бутон INPUT (input select) (60, 72)**
Избира входящия източник.







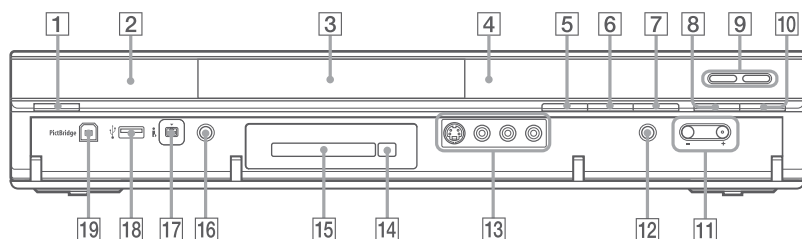

- 7 Бутон AUDIO (75)**
Бутонът AUDIO има осезаема точка*.
- 8 Бутон CLEAR (44, 77, 78)**
- 9 Бутон ANGLE (75, 114)**
Променя ъглите или завърта изображението по време на слайдшоу.
- 10 Бутон TV/DVD (28)**
Сменя TV режим с DVD режим и обратно.
- 11 Бутон SUBTITLE (75)**
Избира език на субтитрите.
- 12 Бутон (text) (51, 52)**
Този бутон не функционира в някои области.
- 13 Бутон MENU (73)**
Извежда менюто на диска.
- 14 Зелен бутон (50, 61)**
- 15 Жълт бутон (50, 61)**
- 16 Червен бутон (50, 61)**
- 17 Син бутон (50, 61)**
- 18 Бутон SYSTEM MENU (120)**
Бутон TITLE LIST (40, 73, 83)
Бутон TOP MENU (73)
Бутон GUIDE (50, 61)
Извежда EPG или GUIDE Plus+® системен екран.
- 19 Бутон TIMER (56, 59)**
- 20 Бутон INFO (информация) (50, 62)**
Извежда програмна информация.
- 21 Бутон ENTER (30)**
Избира желаната опция.
- 22 RETURN (30)**
EXIT (126)
Отменя сканирането на програмни позиции.

- 23** **Бутон DISPLAY (43)**
Извежда статуса на възпроизвеждане или информация за диска.
- 24** **Бутони I◀◀/▶▶I (придишен)/(следващ) (75, 105)**
PAGE +/- (50, 62)
Променя програмния списък по страници.
Бутони ◀•/•▶ (повторение/единично превъртане напред) (75, 105)
Бутони ◀◀◀◀||◀||▶▶▶▶ (търсене/бавно възпроизвеждане/замръзнал кадър) (75, 105)
DAY +/- (62)
Променя програмния списък по дни.
Бутон ▷ (Възпроизвеждане) (73, 114)
Бутон || (пауза) (39, 75, 105, 114)
Бутон ■ (стоп) (73, 104, 114)
Бутонът ▷ има осезаема точка.*
- 25** **Бутон TV PAUSE (79)**
- 26** **Бутон ● REC (38)**
Бутон ■ REC STOP (38)
Бутон HDD/DVD DUB (90)
Започва презапис на възпроизвеждащото се в момента заглавие или отменя презаписа.
Бутон REC MODE (38)
Избира режим на запис.
- 27** **Бутон ZOOM (114)**
Увеличава изображение по време на слайдшоу.
- 28** **Бутон TV I/⏻ (TV Включване/готовност) (28)**
Бутон TV ↻ (избор на входящ източник) (28)
Бутони ◀ (сила на звука) +/- (28)
Бутони TV PROG (TV програми) +/- (28)
Бутонът + има осезаема точка.
- 29** **Бутон PLAY MODE (77, 80)**

* Използвайте осезаемата точка за ориентир при работа с рекордера.



Преден панел



- 1** Бутон I/⏻ (Включване/готовност) (30)
Включва или изключва рекордера.
- 2**  (сензор за дистанционното управление) (27)
- 3** Шейна за гиска (38)
- 4** Дисплей на предния панел (15)
- 5** Бутон  (отваряне/затваряне) (38)
Отваря или затваря шейната на гиска.
- 6** Бутон  (възпроизвеждане) (73, 114)
Бутон  има осезаема точка.*
- 7** Бутон  (стоп) (73, 104, 114)
- 8** Бутон  REC (38)
- 9** Бутон HDD (38)
Записва и възпроизвежда заглавия на харддиска. Когато изберете HDD, светва индикатор HDD.
Бутон DVD (38)
Записва и възпроизвежда заглавия на DVD. Когато изберете DVD, светва индикатор DVD.
- 10** Бутон  REC STOP (38)
- 11** PROGRAM +/- бутони (38)
Бутон + има сензорна точка.*
- 12** Бутон INPUT (input select) (60, 72)
Избира входящия източник.
- 13** LINE 2 IN (S VIDEO/VIDEO/L (MONO) AUDIO R) жакове (35)
Свържете видеорекордер или подобно устройство посредством тези жакове.
- 14** (изваждане) (само за RDR-HXD795/HXD895/HXD995/HXD1095) (26)
Отстранява CAM от гнездото CAM.
- 15** CAM (Conditional Access Module) гнездо (само за RDR-HXD795/HXD895/HXD995/HXD1095) (26)
- 16** ONE-TOUCH DUB (96, 100)
Започва презапис от свързана цифрова видеокамера.
- 17** Жак DV IN  (98)
Свържете DV видеокамера към този жак.
- 18** USB жак  (тип A) (102, 108)
Свържете USB устройство към този жак.
- 19** PictBridge USB жак (тип B) (118)
Свържете PictBridge съвместим принтер към този жак.

* Използвайте осезаемата точка за ориентир при работа с рекордера.

За да заключите рекордера (Защита за геца)

Можете да заключите всички бутони на рекордера, за да предпазите всички настройки от отмяна по грешка. Когат рекордерът е изключен, задръжте бутон  (стоп) на рекордера натиснат докато на дисплея на предния панел се появи "LOCKED". Рекордерът не работи освен за настройки на време и синхронизиран запис, когато сте приложили Защита за геца. За да отключите рекордера, задръжте натиснат бутон  (стоп) на рекордера, докато на дисплея на предния панел се появи "UNLOCKED".

Дисплей на предния панел

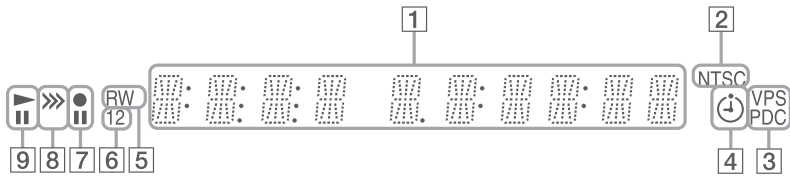

1 Извежда следното:

- време на възпроизвеждане.
- настояща глава/запис/номер на индекс.
- време на запис/режим на запис.
- часовник
- програмна позиция
- EPГ индикация (61)
“EPГ” се появява, когато получавате GUIDE Plus+ данни.
- Индикация TV Direct Rec (38):
“TV” се извежда на мястото на последните 2 цифри вясно.
- Индикация UPDATE
“UPDATE” се извежда, когато рекордерът обновява EPГ информацията.

2 Индикатор NTSC (125, 131)

Светва, когато е избрана NTSC цветова система.

3 VPS/PDC индикатор (57, 69)

Светва, когато функция VPS/PDC е активирана.

4 Таймер индикатор (66)

Светва, когато е зададен запис с таймера.

5 Вид на диска

Светва, когато заредите възможни за запис DVD-R или DVD-RW.

6 Индикатор за Command Mode (141)

Извежда режим на командване на дистанционно. Когато Command Mode на рекордера е в позиция „3 (по подразбиране)”, или „1” или „2” не се появява.

7 Статус на записа

8 Индикатор за презапис

9 Индикатор за възпроизвеждане

Заден панел

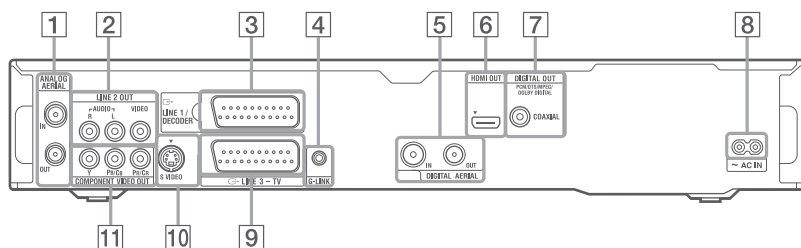

- | | |
|--|---|
| 1 AERIAL IN/OUT жакове (18) | 6 HDMI OUT (high-definition multimedia interface out) жак (22, 25) |
| 2 LINE 2 OUT (R-AUDIO-L/VIDEO) жакове (22, 25) | 7 DIGITAL OUT (COAXIAL) жак (25) |
| 3 LINE 1/DECODER жак (34) | 8 AC IN терминал (27) |
| 4 G-LINK жак (20)
Свържете контролерът на допълнителния приемник към този жак. | 9 LINE 3 - TV жак (22) |
| 5 DIGITAL AERIAL IN/OUT жакове (18) | 10 LINE 2 OUT (S VIDEO) жак (22) |
| | 11 COMPONENT VIDEO OUT (Y, Pb/Cb, Pr/Cr) жакове (22) |

Връзки и настройки

Свързване на рекордера

Извършете стъпките от 1 до 7, за да свържете рекордера и нагласите настройките му. Не свързвайте захранващия кабел, докато не стигнете до “Стъпка 5: Свързване на захранващия кабел” на стр. 27.

Забележки

- Вижте “Спецификации” (стр. 162) за списък на приложените аксесоари.
- Свържете здраво кабелите, за да предотвратите нежелан шум.
- Прочетете инструкциите, приложени към компонентите, които ще свързвате.
- Не можете да свържете този рекордер към телевизор, който не разполага със SCART или входен видео жак.
- Уверете се, че преди да започнете свързването сте изключили захранването на всеки компонент.

Проверка на методите за свързване и настройка

В рекордера са вградени аналогов и цифров тунер. Методите за запис с програмния справочник и таймера се различават в зависимост от това кой тунер ще изберете. В зависимост от сигнала, който приемате и вашето оборудване, изберете едно от следните антенни свързвания. Когато осъществявате свързване B, НЕ ЗАДАВАЙТЕ “LINE 1 In” в положение “Decoder” в менюто с настройки “Video In/Out” (стр. 131).

Ако приемате	Свързване	Програмен справочник	Запис с таймера чрез използване на програмния справочник
Свободни канали	A (стр. 18)	Digital Service (стр. 50)	Вижте стр. 53
Цифров наземен сигнал и свободни канали	B (стр. 19)	Изберете Digital Service или GUIDE Plus+ (стр. 30)	Вижте стр. 53, когато използвате Digital Service. Вижте стр. 66, когато използвате GUIDE Plus+.
Сателитен, кабелен сигнал	C (стр. 20)	GUIDE Plus+ (стр. 61)	Вижте стр. 66.
Наземен сигнал	D (стр. 21)	GUIDE Plus+ (стр. 61)	Вижте стр. 66.

Забележка

Аналоговите предавания са настроени да свършват по различно време, в зависимост от държавата/региона. След като аналоговото предаване за вашия регион свърши, няма да можете да използвате свързване D, за да гледате телевизионни предавания. В такъв случай се прехвърлете на свързване A, за да гледате цифрови предавания.

Стъпка 1: Свързване на кабела на антената и устройството за управление на Set Top Box приемника

⚡ Забележки

- Ако антената ви е с плосък кабел, (300-омов двужичен кабел), използвайте конектор за външна антена (не е приложен), за да свържете антената към рекордера.
- Ако имате отделни кабели за ЕФИРНИ антени, използвайте ЕФИРЕН UHF/VHF честотен смесител (не е приложен), за да свържете антената към рекордера.
- Ако изключите хранящия кабел на рекордера, няма да можете да виждате сигнала от свързания Set Top Box приемник.

А: Прием на свободен наземен сигнал (за цифрово излъчване)

Използвайте това свързване, ако можете да приемате цифрови наземни сигнали. С това свързване можете да запишете която и да е програмна позиция, като я изберете на рекордера.

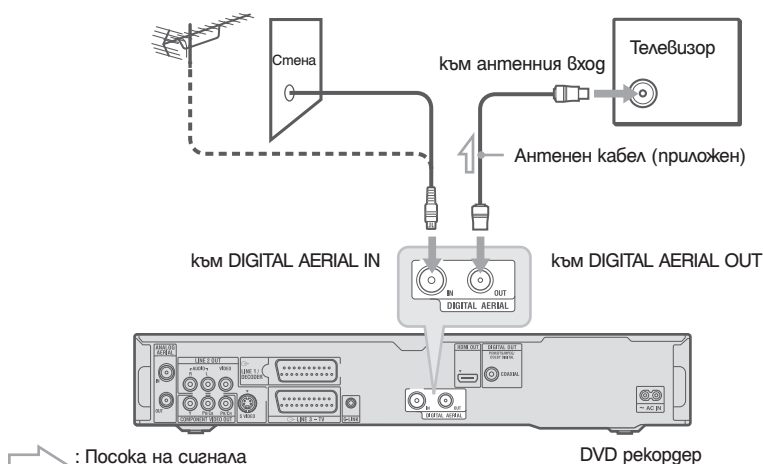

- 1 Изключете кабела на антената от вашия телевизор и свържете към DIGITAL AERIAL IN от задната страна на рекордера.
- 2 Свържете DIGITAL AERIAL OUT на рекордера към входа на антената на телевизора посредством приложния кабел.

💡 Съвет

За RDR-HXD795/HXD895/HXD995/HXD1095 (освен моделите от Обединеното кралство).

Когато свързвате към вътрешна антена, използвайте такава с усилвател на сигнала, замерен на 5 V, 30 mA. След това задайте "Aerial Power" в положение "On" в менюто с настройку "Digital Tuner" (стр. 127).

В: Прием на свободен аналогов наземен сигнал

Този рекордер има отделни възрастни телевизионни тунери за цифрово и аналогово наземно телевизионно излъчване. Използвайте ако желаете да гледате свободни и аналогови наземни излъчвания. Използвайте това свързване и така можете да запишете която и да е програмна позиция, като я изберете на рекордера.

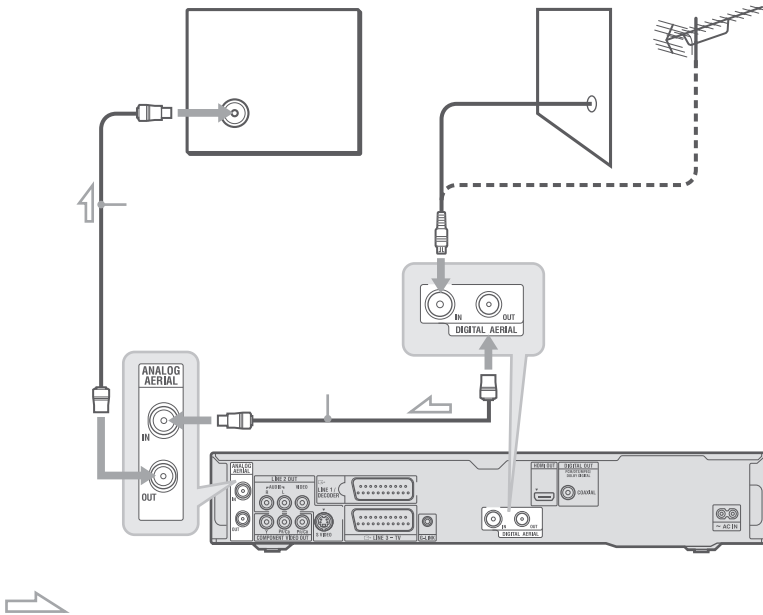

* Кабелът на антената е приложен за някои модели

- 1 Изключете кабела на антената от вашия телевизор и свържете към DIGITAL AERIAL IN от задната страна на рекордера.
- 2 Свържете DIGITAL AERIAL OUT жака на рекордера към ANALOG AERIAL IN жака посредством приложения кабел.
- 3 Свържете ANALOG AERIAL OUT жака на рекордера към входа на антената на телевизора като използвате приложения кабел на антената.

С: Прием на кабелни или сателитни програми (за аналогово излъчване)

С това свързване можете да запишете която и да е програмна позиция от Set Top Box приемника. За да гледате кабелни програми, програмната позиция на рекордера трябва да съвпада с тази на антенния изход на Set Top Box приемника. Поставете устройството за управление на Set Top Box приемника в близост до дистанционния сензор на Set Top Box приемника.

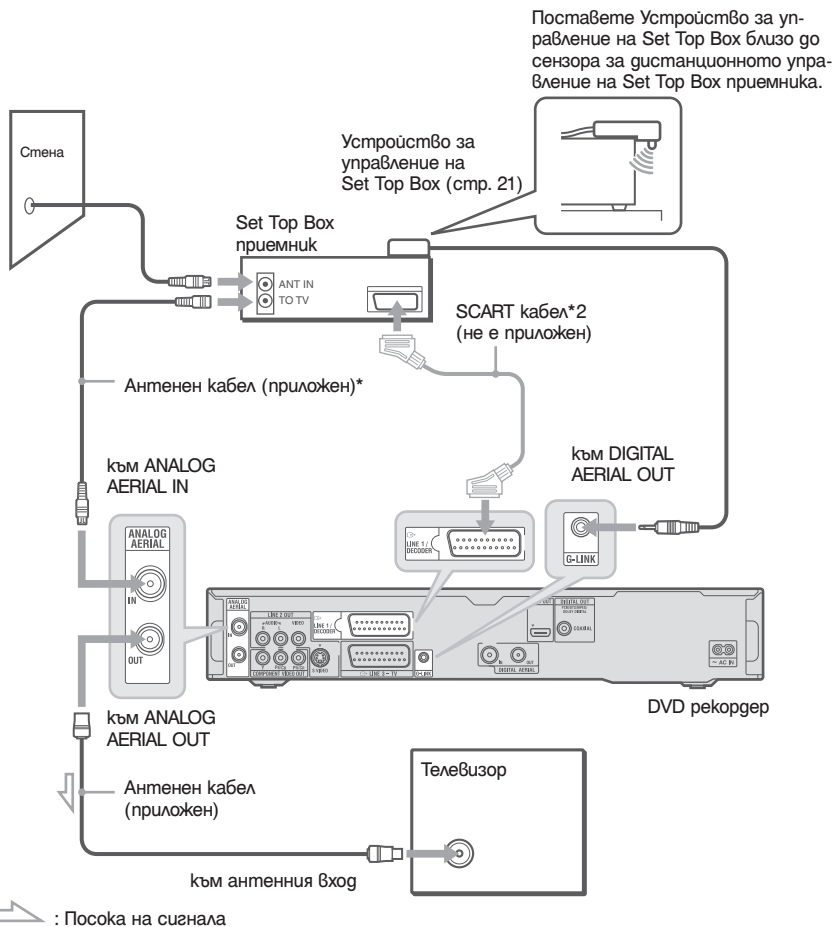

*1 Ако вашият Set Top Box приемник няма жак за антенен изход, свържете антената към жака ANALOG AERIAL IN на рекордера.

*2 Свържете само ако вашият Set Top Box приемник има SCART конектор.

Ако вашият Set Top Box приемник може да извежда RGB сигнали

Този рекордер приема RGB сигнали. Ако Set Top Box приемника може да извежда RGB сигнали свържете TV SCART конектора към Set Top Box приемника и към LINE 1/DECODER жака и настройте "LINE 1 IN" в позиция "RGB" в настройките "Video In/Out" (стр. 131). Обърнете се към инструкциите приложени към Set Top Box приемника.

Относно функцията за контрол на Set Top Box приемника (само за зони с GUIDE Plus+).

Можете да използвате функцията за контрол на Set Top Box приемника със свързване С.

Когато използвате функцията за контрол на Set Top Box приемника:

- Рекордерът контролира Set Top Box приемника посредством приложния контролер.
- Рекордерът контролира програмните позиции на Set Top Box приемника за запис с таймера.
- Можете да използвате устройството за дистанционно управление, за да смените програмните позиции на Set Top Box приемника, когато Set Top Box приемника и ривизъра са включени.

След като сте извършили свързване С, проверете дали рекордерът контролира правилно Set Top Box приемника (стр. 32).

D: Прием на наземен сигнал (за аналогово излъчване)

Използвайте това свързване, ако гледате кабелни програми без Set Top Box приемник. Използвайте го и ако сте свързали само ефирна антена.

С това свързване можете да запишете която и да е програмна позиция, като я изберете на рекордера.

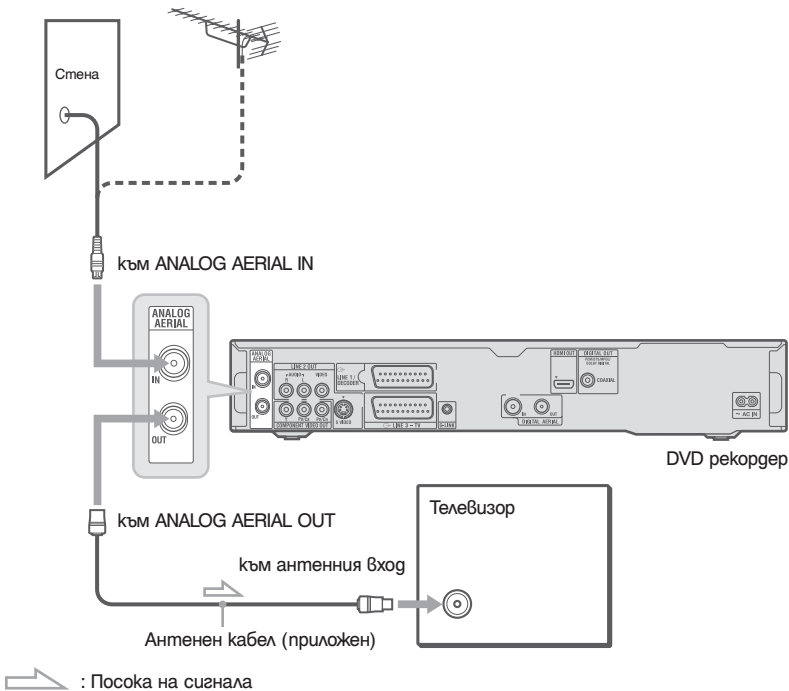

- 1 Изключете кабела на антената от телевизора Ви и го свържете към ANALOG AERIAL IN на задния панел на рекордера.
- 2 Свържете ANALOG AERIAL OUT на рекордера към входа за антената на телевизора Ви посредством приложния антенен кабел.

Стъпка 2: Свързване на видео кабели/HDMI кабел

Изберете една от следните схеми от **A** до **E**, в зависимост от входния жак на вашия телевизор, проектор или аудио компонент (например AV усилвател (приемник)). Това ще ви позволи да вижгате картината.

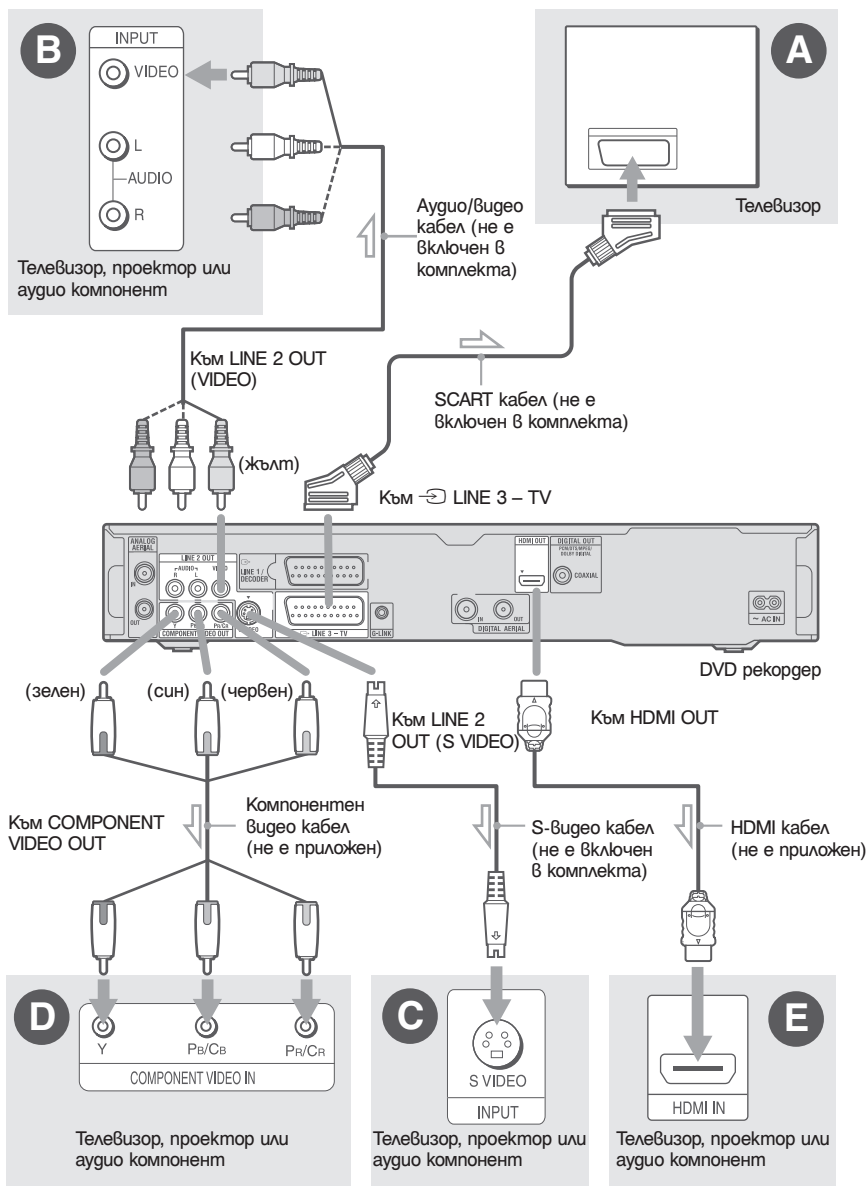

↖ : Посока на сигнала

A SCART ВХОДЕН ЖАК

Когато задавате "LINE 3 Out" в положение "S-Video" или "RGB" в менюто с настройки "Video In/Out" (стр. 131), използвайте SCART кабел, който отговаря на избора на сигнала.

B ВХОДЕН ВИДЕО ЖАК

Ще можете да гледате изображения със стандартно качество.

C S VIDEO ВХОДЕН ЖАК

Ще можете да гледате изображения с високо качество.

D КОМПОНЕНТНИ ВХОДНИ ВИДЕО ЖАКОВЕ (Y, Pв/Св, Pв/Св)

Ще можете да се насладите на точно цветново възпроизвеждане и висококачествени изображения.

Ако телевизорът ви приема прогресивни сигнали във формат 525p/625p, използвайте това свързване и задайте "Progressive" в положение "Compatible" (съвместим) в менюто с настройки "Easy Setup" (Лесна настройка) (стр. 30). След това задайте "Component Video Out" в положение "Progressive" в менюто с настройки "Video In/Out", за да предавате прогресивни видео сигнали. За подробности вижте "Component Video Out" (компонентен видео изход) на стр. 130.

E HDMI ВХОДЕН ЖАК

Използвайте сертифициран HDMI кабел (не е приложен), за да се насладите на висококачествена цифрова картина и звук през жаката HDMI OUT.

Когато свържете телевизор Sony, съвместим с HDMI функцията за управление, вижте стр. 24.

За да гледате сигналите от свързания Set Top Box приемник, когато той е свързан към рекордера само посредством SCART кабел, включете рекордера.

КОГАТО СВЪРЗВАТЕ КЪМ HDMI ЖАК

Следвайте стъпките, описани по-долу. Неправилното боравене може да повреди HDMI жаката и конектора.

- 1 Приблизете внимателно HDMI конектора до HDMI жаката на задната страна на рекордера и проверете формата им. Внимавайте конекторът да не е обърнат на обратно или наклонен.

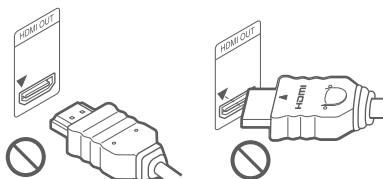

Конекторът е обърнат Не е изправен на обратно

- 2 Плъхнете HDMI конектора в HDMI жаката. Не правейте усилие и не оказвайте натиск върху HDMI конектора.

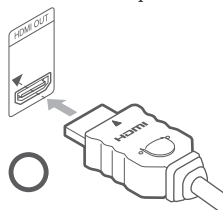

Забележки

- Уверете се, че сте изключили HDMI кабела, когато местите рекордера.
- Не натискайте твърде силно стеничката на шкафа, ако поставите рекордера на шкафа със свързан HDMI кабел. Това може да повреди HDMI жаката или HDMI кабела.
- Не усуквайте HDMI конектора, докато го включвате или го изключвате от HDMI жаката, за да преготворите повреда на HDMI жаката и конектора.

КОГАТО ВЪЗПРОИЗВЕЖДАТЕ "ШИРОКОЕКРАННИ" ИЗОБРАЖЕНИЯ

Някои записани изображения може да не паснат на екрана на вашия телевизор. За да промените размера на картината, вижте стр. 137.

АКО СВЪРЗВАТЕ КЪМ ВИДЕОРЕКОРДЕР

Свържете видеорекордера към жаката LINE 1/DECODER на рекордера (стр. 34).

⚡ Забележки

- Не свързвайте повече от един тип видео кабел едновременно между рекордера и телевизора.
 - Не извършвайте свързвания **A** и **E** едновременно.
 - Когато свържете рекордера към вашия телевизор посредством SCART жаковете, входният сигнал на телевизора се задава автоматично на честотата на рекордера, когато започнете възпроизвеждане. Ако е необходимо, натиснете бутона TV  на дистанционното, за да върнете входния сигнал на честотата на телевизора.
 - Ако свържете рекордера към телевизор със SMARTLINK, задайте "LINE 3 Out" в положение "Video" в менюто с настройку "Video In/Out".
 - Не можете да свържете жакa HDMI OUT (свързване E) към DVI жакoве, които не са HDCP съвместими (например DVI жакoве на компютърни монитори).
 - Когато използвате HDMI свързване, не се извеждат компонентни видео сигнали и RGB сигнали.
- * Този DVD рекордер използва технология High-Definition Multimedia Interface (HDMI™ - високоразделителен мултимедия интерфетс).
HDMI, логото HDMI и High-Definition Multimedia Interface са търговски марки или запазени търговски марки на HDMI Licensing LLC.

Относно функциите SMARTLINK (само за SCART връзки)

Ако свързаният телевизор (или друго свързано оборудване, като например set top box) е съвместим със SMARTLINK, NexTVview Link*3, MEGALOGIC*1, EASYLINK*2, CINEMALINK*2, Q-Link*3, EURO VIEW LINK*4 или TV LINK*5, можете да се наслаждавате на следните SMARTLINK функции.

- TV Direct Rec. (стр. 39)
- One-Touch Play (стр. 74)
- Preset Download

Можете да прехвърляте предварително запазени данни от тунера на вашия телевизор на този рекордер и да настроите рекордера съгласно тези данни в менюто "Easy Setup".

- NexTVview Download
Можете лесно да настроите таймера, като използвате функцията NexTVview Download на вашия телевизор.

За да се подготвите за функциите SMARTLINK

Задайте "LINE 3 Out" в положение "Video" в менюто с настройку "Video In/Out" (стр. 131), а "SMARTLINK" в положение "This Recorder Only" (само за този рекордер) в менюто с настройку "Options" (стр. 141).

⚡ Забележки

- За правилна SMARTLINK връзка ще ви бъде необходим SCART кабел, снабден с пълните 21 пина.
- Обърнете се и към ръководството за експлоатация на вашия телевизор за информация относно тази връзка.
- Не всички телевизори реагират на изброените по-горе функции.
- *1 "MEGALOGIC" е запазена търговска марка на Grundig Corporation.
- *2 "EASYLINK" и "CINEMALINK" са търговски марки на Philips Corporation.
- *3 "Q-Link" и "NexTVview Link" са търговски марки на Panasonic Corporation.
- *4 "EURO VIEW LINK" е търговска марка на Toshiba Corporation.
- *5 "TV LINK" е търговска марка на JVC Corporation.

HDMI функции за управление на 'BRAVIA' Sync (само за HDMI връзки)

Ако свържете компоненти Sony, съвместими с HDMI функцията за управление, посредством HDMI кабел (не е приложен), работата с рекордера се опростява по следните начини:

- One-Touch Play (възпроизвеждане с едно натискане) (стр. 74)
- Изключване на системата
Когато изключите телевизора от бутона за включване и изключване на дистанционното, компонентите, съвместими с HDMI функцията за управление, се изключват автоматично. Въпреки това рекордерът не се изключва автоматично ако записвате или презаписвате дори и да изключите телевизора.
- 'BRAVIA' Sync дисплей
Можете да контролирате рекордера като натиснете бутон SYNC MENU на дистанционното управление на телевизора.

⚡ Забележки

- В зависимост от свързания компонент HDMI функцията за управление може и да не действа. Обърнете се към инструкциите за експлоатация, приложени към съответния компонент.
- Рекордерът поддържа само опция възпроизвеждане на HDMI функцията за управление. Когато използвате HDMI функцията за управление, на телевизионния екран се извежда надпис "Player".
- За да използвате опции 'BRAVIA' Sync, настроете "Control for HDMI" в позиция "On" (по подразбиране) в настройку "HDMI Output" (стр. 140).

Стъпка 3: Свързване на аудио кабели/HDMI кабел

Изберете една от следните схеми **A** или **B**, в зависимост от жака за входен сигнал на вашия телевизор, проектор или аудио компонент (например AV усилвател (приемник)). Това ще ви позволи да чувате звука.

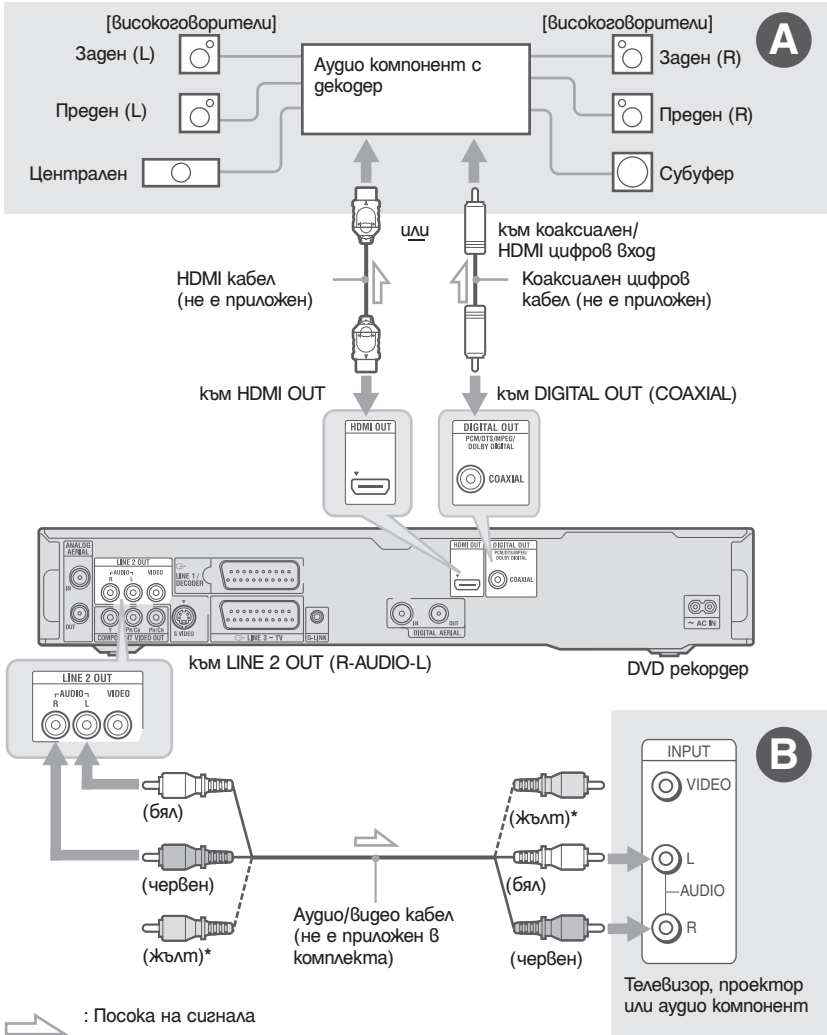

* Жълтият купулен се използва за видео сигнали (стр. 20).

A Цифров входен аудио жак

Ако вашият аудио компонент е снабден с Dolby*1 Digital, DTS*2, или MPEG аудио декодер и цифров входен жак, използвайте това свързване. Ще можете да се наслаждавате на Dolby Digital (5.1ch), DTS (5.1ch), и MPEG аудио (5.1ch) съраунд ефекти.

Ако свържете аудио компонент Sony, съвместим с HDMI функцията за управление, обрнете се към инструкциите за експлоатация, приложени към аудио компонента.

В Аудио L/R (ляв/десен) Входни жакове

Това свързване ще използва двата високоговорителя на вашия телевизор или аудио компонент, за да изведе звука през тях.

Съвет

За правилно разположение на високоговорителите се обрънете към инструкциите за експлоатация, приложени към свързаните компоненти.

Забележки

- Не свързвайте изходните аудио жакове на вашия телевизор едновременно към жаковете LINE IN (R-AUDIO-L). От високоговорителите на телевизора ви ще се чува нежелан шум.
- Ако използвате свързване В, не свързвайте едновременно жаковете LINE IN (R-AUDIO-L) и LINE 2 OUT (R-AUDIO-L) към изходните аудио жакове на вашия телевизор. От високоговорителите на телевизора ви ще се чува нежелан шум.
- Ако използвате свързване А, след като осъществите връзката, задайте съответните настройки в менюто с настройки "Audio Out" (стр. 133). В противен случай от високоговорителите ви няма да излезе звук или ще се чува силен шум.
- Когато свържете рекордера към аудио компонент посредством HDMI кабел, трябва да извършите една от следните стъпки:
 - Свържете аудио компонента към телевизора с HDMI кабела, или
 - Свържете рекордера към телевизора с видео кабел, различен от HDMI кабел (компонентен видео кабел, S-video кабел или аудио/видео кабел).

*1 Произведен по лиценз на Dolby Laboratories.

"Dolby" и символът двойно D са търговски марки на Dolby Laboratories.

*2 Произведен по лиценз и под патент

#: 5,451,942 в САЩ и по света, издадени и чакащи патенти. DTS и DTS Digital Out са запазени търговски марки и DTS логата и символите са търговски марки на DTS, Inc. © DTS, Inc. Всички права запазени.

Стъпка 4: Вкарване на модул за условен достъп (Conditional Access Module (CAM))

(само за RDR-HXD795/HXD895/HXD995/HXD1095)

Вкарайте модул за условен достъп (CAM), осигурен от вашия телевизионен оператор, за да приемате закодирани цифрови предавания. Този рекордер е предназначен за работа с модули, поддържащи стандарта DVB. Свържете се с вашия телевизионен оператор, за да получите подходящия тип CAM.

Вкарайте CAM в отделението за CAM докрай.

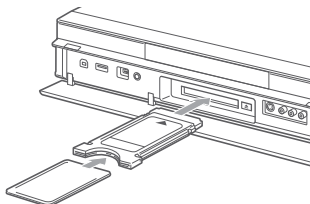

За да извадите CAM

Написнете ▲, намиращ се от дясната страна на отделението за CAM.

Забележка

- Отделението за CAM приема само Туре I и Туре II PC карти. Не вкарвайте други карти или неприемливи предмети в отделението за CAM.
- Не отстранявайте и не поставяйте CAM, докато получавате сигнали. Това ще накара картината да не се извежда.

Стъпка 5: Свързване на захранващия кабел

Свържете приложния захранващ кабел към терминала AC IN на рекордера. След това включете захранващите кабели на рекордера и телевизора в мрежата. След като свържете захранващия кабел, трябва да изчакате малко, преди да работите с рекордера. Можете да работите с рекордера веднага щом панелът на предния дисплей светне и рекордерът премине в режим готовност.

Ако свързвате допълнително оборудване към този рекордер (стр. 34), уверете се, че всички връзки са осъществени, преди да свържете захранващия кабел.

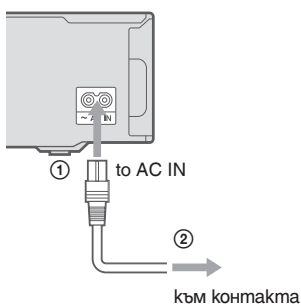

Стъпка 6: Подготовка на устройството за дистанционно управление

Можете да командвате рекордера, използвайки приложеното устройство за дистанционно управление. Поставете две батерии R6 (размер AA), като ⊕ и ⊖ краищата на батериите съвпадат с означенията вътре в отделението за батерии. Когато използвате дистанционното управление, насочете го към неговия сензор , разположен на рекордера.

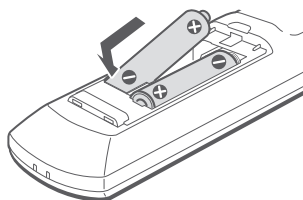

Забележки

- Ако честотата на приложеното устройство за дистанционно управление съвпада с тази на друг ваш Sony DVD рекордер или плейър, сменете номера на командния режим за този рекордер (стр. 29).
- Използвайте батериите правилно, за да избегнете евентуално протичане и корозия. При евентуално протичане, не пипайте течността с голи ръце. Обърнете внимание на следното:
 - Не използвайте нова батерия заедно със стара, или батерии от различни производители.
 - Не се опитвайте да презаредите батериите.
 - Ако нямате намерение да използвате дистанционното управление за продължителен период от време, отстранете батериите.
 - При евентуално протичане на батериите, избършете останалата течност вътре в отделението за батерии и поставете нови батерии.
- Не излагайте сензора на дистанционното управление (означен с  на предния панел) на силна светлина, като пряка слънчева светлина или лампа. Рекордерът може да не реагира на устройството за дистанционно управление.
- Когато сменяте батериите на устройството за дистанционно управление, номерът на кода и номерът на Командния режим може да се върнат към фабричните си настройки. Задайте отново желаните номер на кода и номер на Командния режим.

Управление на телевизора с устройството за дистанционно управление

Можете да настроите устройството за дистанционно управление така, че с него да управлявате вашия телевизор.

Забележки

- В зависимост от свързаното устройство, има вероятност да не можете да управлявате вашия телевизор с някои от бутоните или с всички бутони, показани по-долу.
- Ако въведете нов номер на код, предният ще бъде изтрил.

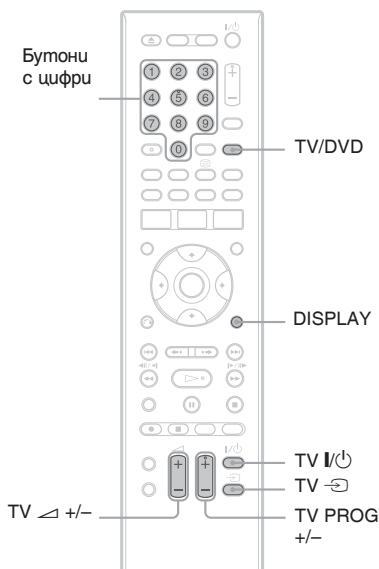

1 Натиснете и задържете бутона TV I/⏻, намиращ се в долния край на устройството за дистанционно управление.

Не натискайте бутона I/⏻ в горния край на устройството за дистанционно управление.

С натиснат бутон TV I/⏻, въведете кода на производителя на телевизора, като използвате бутоните с цифри.

Например, за да въведете "09", натиснете "0", след това "9".

След като въведете и последната цифра, отпуснете TV I/⏻.

Номера на кодове за телевизори, които можете да управлявате

Ако в списъка има повече от един код, опитайте да ги въведете един по един, докато откриете този, с който работи вашият телевизор.

Производител	Код
Sony	01 (фабрична настройка)
Grundig	11
Hitachi	24
ITT	15, 16
JVC	33
LG/Goldstar	76
Loewe	45
Nokia	15, 16, 69, 73
Panasonic	17, 49
Philips	06, 07, 08, 72
Saba	12, 13, 74
Samsung	22, 23, 71
Sanyo	25
Sharp	29
Telefunken	36
Thomson	43, 75
Toshiba	38

Устройството за дистанционно управление извършва следните операции:

Бутони	Операции
TV I/⏻	Включва или изключва телевизора.
TV +/- (сила на звука)	Регулира силата на звука на телевизора.
TV PROG +/-	Избира програмната позиция на Вашия телевизор.
TV ⏻	Превключва входния източник на телевизора.

Работа с бутонa TV/DVD (само за SCART връзки)

Бутонът TV/DVD превключва между режим телевизор и режим рекордер. Натиснете бутона TV/DVD, когато сте в режим стоп или на телевизионния екран не се появява меню. Когато използвате този бутон, насочете дистанционното управление към рекордера. Режим телевизор: превключете на него, когато използвате предимно тунера на телевизора. Когато започнете възпроизвеждане, входният източник на телевизора автоматично преминава в режим рекордер. Режим DVD: превключете на него, когато използвате предимно тунера на рекордера. За да проверите на кой режим сте в момента, натиснете DISPLAY (стр. 43).

Ако притежавате Sony DVD плейър или повече от един Sony DVD рекордер

Ако честотата на приложеното устройство за дистанционно управление съвпада с тази на другия ви Sony DVD рекордер или плейър, задайте номера на командния режим за този рекордер и приложеното дистанционно така, че да се различава от номера на другия Sony DVD рекордер или плейър, след като сте извършили “Стъпка 7: Лесна настройка”. Настройката по подразбиране за командния режим на този рекордер и приложеното към него дистанционно е DVD3.

Можете да проверите текущия Команден режим на дисплея на предния панел. За подробности вижте стр. 141.

Настройката по подразбиране за командния режим на този рекордер и приложеното към него дистанционно е “3 (Настройка по подразбиране)”. Устройството за дистанционно управление няма да функционира, ако са зададени различни командни режими за рекордера и дистанционното. Задайте един и същ команден режим и за двете.

Промяна на програмните позиции на рекордера с помощта на устройството за дистанционно управление

Можете да промените програмните позиции на рекордера, като използвате бутоните с цифри.

Пример: за канал 50
Натиснете “5”, “0”, а след това натиснете ENTER.

Съвет

Ако антенните кабели са свързани и към жаковете DIGITAL AERIAL IN, и към жаковете ANALOG AERIAL IN, можете да превключвате между цифров и аналогов режим с бутона INPUT.

Стъпка 7: Лесна настройка

Направете основните настройки, като следвайте инструкциите, които се появяват на екрана в меню "Easy Setup". Внимавайте да не изключите кабелите или да излезете от функцията "Easy Setup" по време на тази процедура.

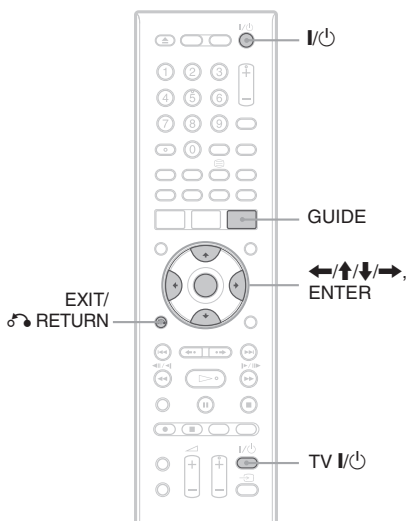

- 1 Включете рекордера и вашия телевизор. После включете входния селектор на вашия телевизор, така че сигнала от рекордера да се появи на телевизионния екран.**

Появява се надпис "Language".

Ако не се появи надписът "Language", изберете "Easy Setup" в менюто с настройки "Basic" от "Initial Setup" в Системното меню (стр. 125).

- 2 Изберете език за менютата на екрана посредством бутоните ←/↑/↓/→, а после натиснете ENTER.**

Появява се съобщение за първоначални настройки.

- 3 Изберете "Start" посредством бутоните ↑/↓, а после натиснете ENTER.**

Следвайте инструкциите на екрана, за да зададете следните настройки.

◆ Aerial Power (Антенно захранване) (само за RDR-HXD795/HXD895/HXD995/HXD1095 (освен за моделите от Обединеното кралство))

Изберете дали да подадете захранване към вътрешната антена, включена в жака DIGITAL AERIAL IN.

- За да подадете захранване независимо дали рекордерът е включен или е в режим готовност, изберете "On".
- За да подадете захранване само когато рекордерът е включен, изберете "Auto".
- Изберете "Off", за да не подавате захранване.

◆ D.TV Auto Channel Setting (Автоматична настройка на цифровите канали)

- Ако антенният кабел е свързан към жака DIGITAL AERIAL IN (свързване А), изберете "Auto Scan". След това изберете вашата държава/регион посредством бутоните ←/→ и натиснете ENTER. Рекордерът автоматично ще настрои и запагети наличните телевизионни и радио канали.
- Ако антенният кабел е свързан към жака ANALOG AERIAL IN (свързване В или С), изберете "Do not set".

За подробности вижте стр. 18.

◆ A.TV Auto Channel Setting (Автоматична настройка на аналоговите канали)

- Ако антенният кабел е свързан към жака ANALOG AERIAL IN (свързване В или С), а телевизорът е свързан към рекордера без използване на SMARTLINK, изберете "Auto Scan". След това изберете вашата държава/регион посредством бутоните ←/→ и натиснете ENTER. Редът на програмните позиции ще бъде зададен според държавата/региона, който сте задали.

- Ако антенният кабел е свързан към жака ANALOG AERIAL IN (свързване В или С), а телевизорът е свързан към рекордера посредством SMARTLINK, изберете "Download from TV" (За подробности се обърнете към инструкциите за експлоатация, приложени към вашия телевизор). След това изберете вашата държава/регион посредством бутоните ←/→ и натиснете ENTER. Запамените данни на тунера ще бъдат прехвърлени от телевизора в рекордера.
- Ако антенният кабел е свързан само към жака DIGITAL AERIAL IN (свързване А) или за да прескочите тази настройка, изберете "Do not set". След това изберете вашата държава/регион посредством бутоните ←/→ и натиснете ENTER. За да зададете програмните позиции ръчно, вижте стр. 126.

За подробности вижте стр. 18.

◆ Свървяване на часовника

Рекордерът автоматично ще свери часовника, когато сте сканирали и запазили цифрови канали. Идете на настройката "EPG Type Select".

Ако дадена програмна позиция във вашия регион излъчва сигнал за време, изберете "Auto". Появява се съобщение "Auto Clock Setting".

- Изберете програмната позиция на станцията, която излъчва сигнал за време и след това "Start" с бутоните ←/→/↓ и натиснете ENTER.
- Ако не откриете сигнал за време, натиснете ⏪ RETURN и сверете часовника ръчно.

- Изберете "Manual", за да св ерите часовника ръчно. Появява се съобщение "Manual Clock Setting".

- 1 Изберете часовия пояс на вашия регион или GMT (време по Гринуич), като използвате бутоните ←/→ и натиснете ↓.
- 2 Изберете "On" посредством ←/→, ако сте в лятно часovo време и натиснете ENTER.
- 3 Задайте ден, месец, година, час и минути, като използвате бутоните ←/↑/↓/→ и натиснете ENTER, за да стартирате часовника.

◆ Избор на bug EPG

Изберете buga EPG (Electronic Programme Guide - електронен прозрачен справочник), който ще използвате.

Ако не бъдат открити програмни позиции за цифрови предавания след сканирането, надписът "EPG Type Select" не се появява. Видът EPG автоматично се задава на държавата/региона, когото сте избрали при настройването на програмните позиции.

- Изберете "Guide (Digital)", за да използвате електронния програмен справочник (вижте стр. 50).

Изберете "Guide (Digital)", ако приемате само цифрови предавания.

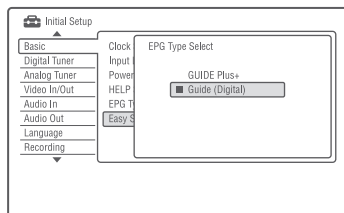

- Изберете "GUIDE Plus+", за да използвате електронния програмен справочник Gemstar GUIDE Plus+ (стр. 61).

◆ Размер на телевизора (стр. 137)

- Ако имате широкоекранен телевизор, изберете "Wide (16:9)". Ако имате стандартен телевизор, изберете "Standard (4:3)". Тази функция определя как ще бъдат показвани "широкоекранните" изображения на вашия телевизор.

◆ Progressive

Когато свързвате телевизор с прогресивен формат към рекордера посредством жаквете COMPONENT VIDEO OUT, изберете "Compatible" (съвместим).

◆ Предупредителни съобщения за HDD

Прочетете предупредителните съобщения за HDD и натиснете ENTER.

4 Изберете "Finish Setup" с помощта на бутоните ↑/↓ и натиснете ENTER.

"Лесната настройка" е завършена. Отидете в "Настройки за системата GUIDE Plus+" (само за аналогови излъчвания/зони с наличие на GUIDE Plus+) (стр. 32), за да използвате Gemstar GUIDE Plus+ електронен програмен справочник.

За да се върнете към предишната стъпка
Натиснете ⏪ RETURN.

Съвет

Ако искате отново да извършите “Лесна настройка”, изберете “Easy Setup” в менюто с настройку “Basic” от “Initial Setup” в Системното меню (стр. 125).

Настройка на системата GUIDE Plus+® (за аналогово излъчване/само в области с наличие на GUIDE Plus+)

Следвайте стъпките по-долу, за да настроите системата GUIDE Plus+ и устройството за управление на Set Top Box.

1 Натиснете GUIDE.

Появява се меню “Basic Setup” (основни настройки) на системата GUIDE Plus+.

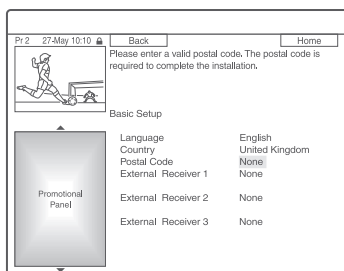

2 Изберете опция посредством ↑/↓ и натиснете ENTER. След това настройте следните опции.

◆ Език

Изберете език за извеждане на дисплея чрез ↑/↓ и натиснете ENTER.

◆ Страна

Изберете страна/зона посредством ↑/↓ и натиснете ENTER.

◆ Пощенски код.

Въведете пощенския си код с помощта на бутоните ←/↑/↓/→ и натиснете ENTER.

Ако “Country” (държава) е зададена в положение “Others” (други), не можете да въведете пощенски код и системата GUIDE Plus+ няма да потърси обслужващ канал, на който да я приемате.

- Ако не се нуждаете от настройку за система GUIDE Plus+, натиснете SYSTEM MENU, за да излезете.
- Дори да не можете да използвате системата GUIDE Plus+ където живеете, можете да настроите ръчен запис. Вижте “Настройка на таймера за ръчен запис (График)” на стр. 68.

◆ External Receiver 1 (Външен приемник 1)/External Receiver 2 /External Receiver 3” (само ако сте свързали допълнителни Set Top Box приемници).

- 1 Натиснете ENTER, за да изберете “Continue” (продължи).
- 2 Изберете вида на Set Top Box приемника с помощта на бутоните ↑/↓ и натиснете ENTER.
- 3 Изберете оператора с помощта на бутоните ↑/↓ и натиснете ENTER.
- 4 Изберете вашия телевизионен оператор с помощта на бутоните ↑/↓ и натиснете ENTER. Ако изберете “Other providers” (други оператори), можете да изберете марка на приемника от списък с всички налични марки. Ако марката на вашия приемник липсва в списък, изберете “???”. Списъкът с марките приемници се обновява автоматично, така че вашият приемник може да се появи в него на по-късна дата. Когато вашата марка се появи, изберете я. Допомага използвайте “???”.
 - 5 Изберете свързането, което сте използвали за вашия Set Top Box приемник с помощта на бутоните ↑/↓ и натиснете ENTER. Когато Set Top Box приемникът бъде свързан към рекордера посредством свързване В - с антени кабел и SCART кабел, изберете “Line1” или “Antenna”. Съобщението на дисплея ще поиска потвърждение.
 - 6 Натиснете ENTER, за да изберете “Continue”. Прозорецът Video превключва на посочената програмна позиция.
 - 7 Изберете “YES” с помощта на бутоните ↑/↓ и натиснете ENTER. Съобщението на дисплея ще поиска потвърждение. Ако прозорецът Video не превключи на посочената програмна позиция, изберете “NO” и натиснете ENTER, докато прозорецът Video превключи на посочената програмна позиция.

3 Изключете рекордера, за да получавате GUIDE Plus+ системни данни.

За да получавате данни от системата GUIDE Plus+, рекордерът ви трябва да е изключен, когато не го използвате. Ако вашият рекордер е свързан към Set Top Vox приемник, трябва да оставите приемника включен. След първоначалната настройка може да са нужни до 24 часа, за да започнете да приемате списъците с телевизионни програми.

Забележка

Не можете да зададете системата на тунера или “OSD Language” (език на екрана) на държава/регион или език, които не се поддържат от системата GUIDE Plus+.

Ако не можете да накарате рекордера да управлява вашия Set Top Vox приемник

Проверете свързването и позицията на устройството за управление на Set Top Vox приемника (стр. 20).

Ако вашият Set Top Vox приемник продължава да не функционира с този рекордер, обърнете се към инструкциите за експлоатация, приложени към Set Top Vox приемника и се свържете с вашия кабелен или сателитен оператор, за да видите дали не могат да ви предоставят съвместим Set Top Vox приемник.

Забележки

- Списъкът с външни приемници, които могат да бъдат управлявани от системата GUIDE Plus+, се обновява постоянно и се разпространява чрез сигналите за данни на системата GUIDE Plus+. От времето, когато е бил произведен вашият рекордер и от времето, в което сте го инсталирали за пръв път, може да са добавени нови кодове за външни приемници.
- Ако външният приемник все още не е включен в списъка или не се управлява правилно от рекордера, обадете се на отдела Клиентско обслужване, за да съобщите марката и модела на вашия външен приемник.

За да закрепите устройството за управление на Set Top Vox приемника към вашия Set Top Vox приемник

След като се уверите, че устройството за управление на Set Top Vox приемника може да управлява вашия Set Top Vox приемник, закрепете го на мястото му.

- 1 Отстранете защитното фолио на двустранната лепенка.

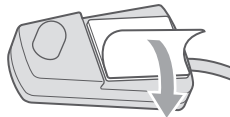

- 2 Прикрепете го така, че устройството за управление на Set Top Vox приемника да се намира точно над дистанционния сензор на вашия Set Top Vox приемник.

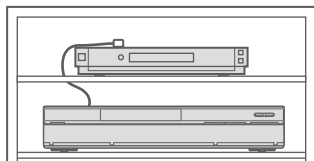

За да промените основните настройки на системата GUIDE Plus+

- 1 Натиснете GUIDE. Появява се “Home Screen” (основен екран) на системата GUIDE Plus+.
- 2 Изберете “Setup” в лентата с менюта с помощта на бутоните **↑/→** и натиснете ENTER. Появява се менюто за настройка на системата GUIDE Plus+.
- 3 Изберете “Basic Setup” с помощта на бутоните **↑/↓** и натиснете ENTER.
- 4 Повторете от стъпка 2 на “Настройка на системата GUIDE Plus+®/устройството за управление на Set Top Vox приемника (за аналогово излъчване)” на стр. 32.

Свързване на видеорекодер или подобно устройство

След като изключите захранващия кабел на рекордера от контакта, свържете видеорекодер или подобно записващо устройство към жаките LINE IN на този рекордер.

Използвайте жак DV IN на предния панел, ако оборудването е снабдено с изходен DV жак (i.LINK жак) (стр. 98).

За подробности се обърнете към инструкциите за експлоатация, приложени към свързаното оборудване.

За да започнете на този рекордер, вижте “Запис от свързано оборудване” на стр. 60.

Свързване към жак LINE 1/DECODER

Свържете видеорекодер или подобно записващо устройство към жак LINE 1/DECODER на този рекордер.

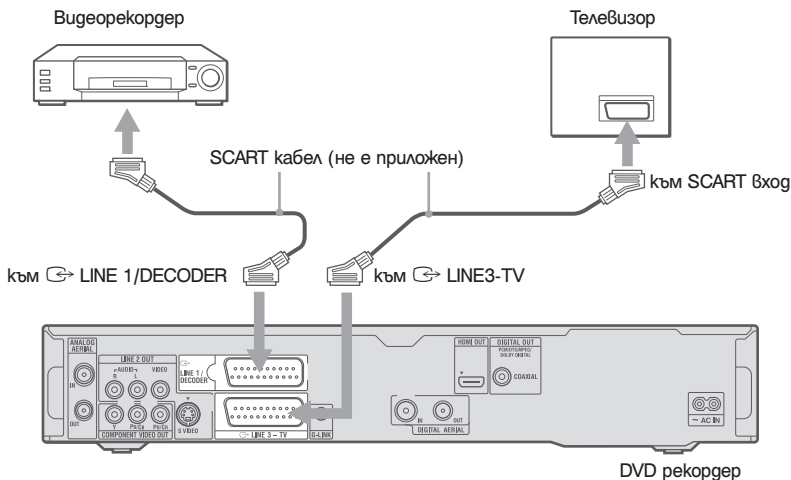

Забележки

- Не можете да запишете изображения, съдържащи сигнали за защита против копиране, които забраняват копирането.
- Ако прекратите сигнала на рекордера през видеорекодер, изображението на телевизионния екран може да е неясно.

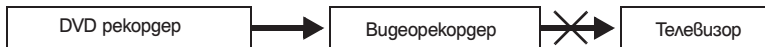

Уверете се, че сте свързали видеорекодера към DVD рекордера и телевизора в реда, указан по-долу. Ако искате да гледате видеокасети, направете го посредством втори линеен вход към вашия телевизор.

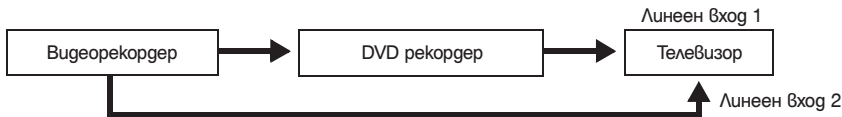

- Функциите SMARTLINK не са достъпни за устройства, свързани посредством жак LINE 1/DECODER на DVD рекордера.
- За да гледате изображенията от свързания видеорекодер или друго подобно устройство през DVD рекордера, докато той е в режим готовност, задайте “Power Save” (пестене на енергия) в положение “Off” (изключено) (настройка по подразбиране) в менюто с настройки “Basic” (стр. 125).
- Когато правите запис на видеорекодер от този DVD рекордер, не прѣвключвайте входния източник към телевизора с натискане на бутон TV/DVD на устройството за дистанционно управление.
- Ако изключите захранващия кабел на рекордера, няма да можете да гледате сигнала от свързания видеорекодер.

Свързване към LINE 2 IN жаковете на предния панел

Свържете видеорекодер или друго подобно устройство към жаковете LINE 2 IN на този рекордер. Ако оборудването е снабдено с S-video жак, можете да използвате S-video кабел вместо аудио/видео кабел.

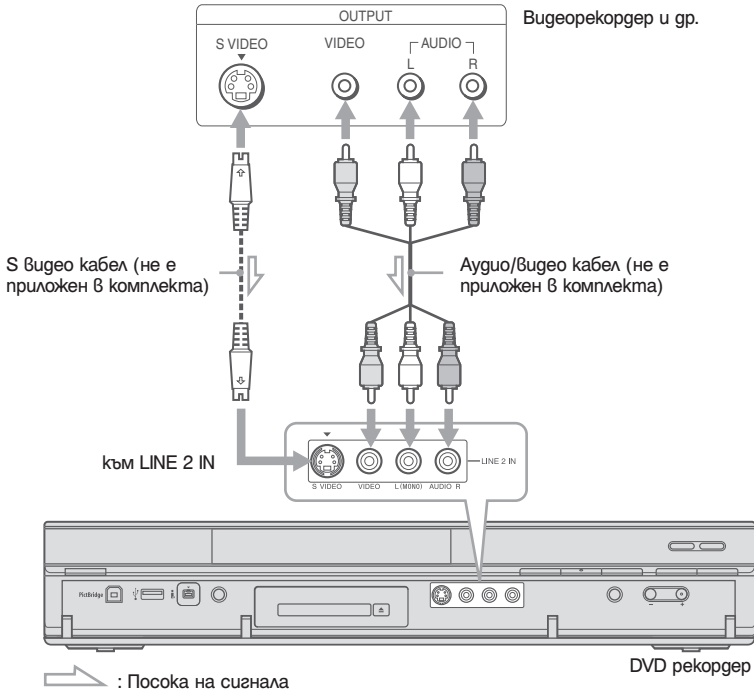

Съвет

Когато свързаното устройство извежда само моно звук, свържете само към входните жакове L (ляв) (MONO) и VIDEO на предния панел на рекордера. Не свързвайте входния жак R (десен).

Забележки

- Не свързвайте жълтия жак LINE IN (VIDEO), когато използвате S-video кабел.
- Не свързвайте изходния жак на този рекордер към входния жак на друго устройство, ако изходният жак на другото устройство е свързан към входния жак на този рекордер. Това може да причини шум (микрофония).
- Не свързвайте едновременно повече от един тип видео кабел между рекордера и вашия телевизор.

Свързване към външен декодер

Можете да гледате или записвате програми от външен декодер (PAY-TV/Canal Plus аналогов декодер), ако свържете такъв декодер (не е приложен) към рекордера. Изключете захранващия кабел на рекордера от контакта, докато свързвате декодера. Обърнете внимание, че ако зададете "LINE 1 In" в положение "Decoder" на стъпка 7 от "Настройка на програмните позиции на външен декодер (PAY-TV/Canal Plus аналогов декодер)" (стр. 37), няма да можете да изберете "L1", защото Line 1 ще бъде използван от декодера.

Свързване на декодер

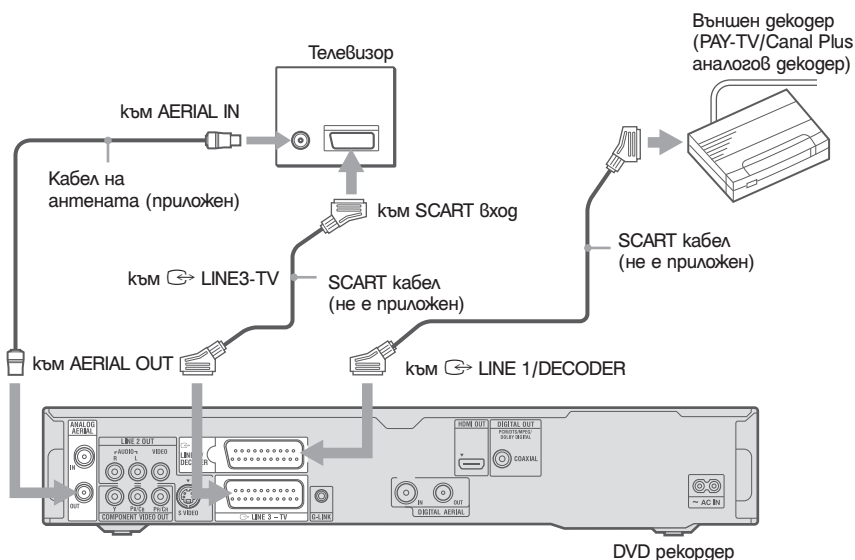

Настройка на програмните позиции на външен декодер (PAY-TV/Canal Plus аналогов декодер)

За да гледате или записвате PAY-TV/Canal Plus аналогови програми, настройте вашия рекордер да приема програмните позиции с помощта на екранния дисплей.

За да настроите правилно програмните позиции, трябва да изпълните всички стъпки, описани по-долу.

- 1 Натиснете **SYSTEM MENU**.
Появява се Системното меню.
- 2 Изберете **"Initial Setup"** и натиснете **ENTER**.
- 3 Изберете **"Video In/Out"** и натиснете **ENTER**.
- 4 Изберете **"LINE 3 Out"** и натиснете **ENTER**.

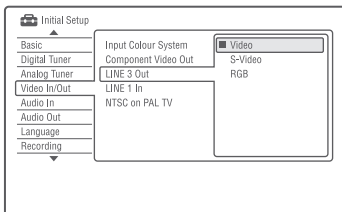

- 5 Натиснете **↑/↓**, за да изберете **"Video"** или **"RGB"**, а после натиснете **ENTER**.
- 6 Изберете **"LINE 1 In"** и натиснете **ENTER**.
- 7 Натиснете **↑/↓**, за да изберете **"Decoder"** и натиснете **ENTER**.
- 8 Натиснете **↶ RETURN**, за да върнете курсора в лявата колона.
- 9 Изберете **"Analog Tuner"** и натиснете **ENTER**.
- 10 Изберете **"Manual CH Setting"** (ръчна настройка на канали) и натиснете **ENTER**.
- 11 Изберете **"Next Screen"** и натиснете **ENTER**.

- 12 Изберете вашата държава/регион и натиснете **ENTER**.

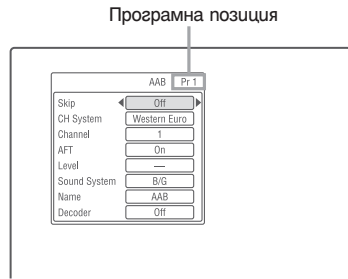

- 13 Изберете желаната програмна позиция с помощта на бутон **PROG +/-** или бутоните с цифри.
- 14 Изберете **"Channel"** (канал) с помощта на бутоните **↑/↓** и изберете програмната позиция на външния декодер с помощта на бутоните **←/→**.
- 15 Изберете **"Sound System"** (система на звука) с помощта на бутоните **↑/↓** и телевизионна система - **B/G, D/K, I**, или **L** с помощта на бутоните **←/→**.
За да приемате предавания във Франция, изберете **"L"**.
- 16 Изберете **"Decoder"** с помощта на бутоните **↑/↓** и **"On"** с помощта на бутоните с помощта на бутоните.
- 17 Натиснете **SYSTEM MENU**, за да се върнете към менюто.

За да се върнете към предишната стъпка Натиснете **↶ RETURN**.

Забележки

- Ако изключите захранващия кабел на рекордера, няма да можете да гледате сигнала от свързания декодер.
- За да гледате програмите през свързания външен декодер (PAY-TV/Canal Plus аналогов декодер) по време на запис, натиснете бутона **PROGRAM +** на рекордера (на панела на предния дисплей се появява надпис "SCART THRU"). За да се върнете към предишния екран, натиснете бутона **PROGRAM -** на рекордера (на панела на предния дисплей се появява надпис "SCART NORM"). След като записът приключи, рекордерът автоматично превключва на програмата, настроена от неговия тюнер. За да гледате програмите през свързания външен декодер (PAY-TV/Canal Plus аналогов декодер), докато рекордерът е в режим готовност, задайте "Power Save" в положение "Off" (настройка по подразбиране) в менюто с настройка "Basic" (стр. 125).

1. Зарегете диск

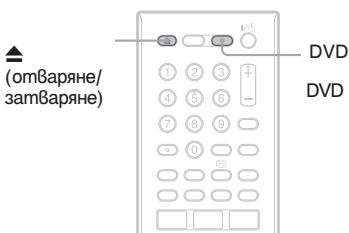

- 1 Натиснете DVD.
- 2 Натиснете ▲ (отваряне/затваряне) на рекордера и поставете диск в отделението.

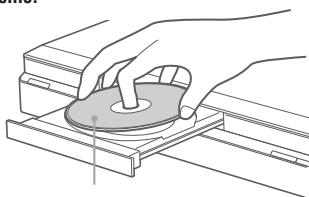

Със страната за запис/
Възпроизвеждане надолу.

- 3 Натиснете ▲ (отваряне/затваряне) на рекордера, за да затворите отделението за диска.

Изчакайте, докато индикацията "LOAD" изчезне от дисплея на предния панел. Неизползваните DVD дискове се форматираат автоматично.

- За DVD-RW дискове
DVD-RW дисковете се форматираат в записващия формат (VR или Видео режим), зададен от "Format DVD-RW" на "Basic" в менюто с настройки "Disc Setup" (стр. 123).
- За DVD-R дискове
DVD-R дисковете се форматираат автоматично във Видео режим. За да форматирате неизползвани DVD-R дискове във VR режим, форматирайте диска в менюто с настройки "Format" (стр. 49), **преди** да направите запис.

Ако дискът е презаписваем, вие можете ръчно да го преформатирате, за го изпразните от съдържание (стр. 49).



Тази част обяснява основните операции за запис на текущата телевизионна програма към твърдия диск (HDD) или към диск (DVD). За обяснение относно запис с таймера, вижте стр. 53 (Цифров режим) или стр. 66 (Аналогов режим).

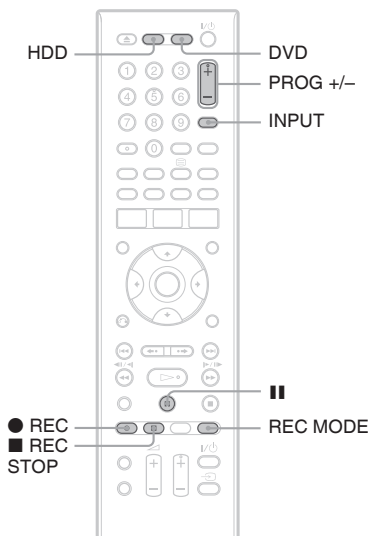

- 1 Натиснете HDD или DVD.
Ако искате да записвате на DVD, заредете диск с възможност за запис.
- 2 Натиснете PROG +/-, за да изберете програмна позиция или източник на входен сигнал, който желаете да запишете.
За да се прехвърлите между цифрово и аналогово излъчване натиснете INPUT. (Възможна опция когато антенните кабели са свързани само към DIGITAL AERIAL IN и ANALOG AERIAL IN жакове).

3 Натиснете неколккратно REC MODE, за да изберете режим на запис.

Всеки път, когато натиснете бутона, дисплеят на телевизионния екран се променя както следва:

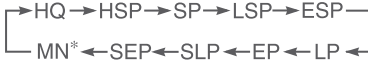

* Достъпен, когато "Manual Rec. Mode" е зададен в положение "On (изете в менюто с настройку)" в менюто с настройку "Recording" (запис) (стр. 135).

За повече информация относно режимите на запис, вижте стр. 154.

4 Натиснете ● REC.

Записът започва.

⚡ Забелжки

- За да изключите функцията TV Direct Rec, задайте "SMARTLINK" в положение "Pass Through" в менюто с настройку "Options" (стр. 141).
- Някои бутони, като например бутона TITLE LIST (списък със заглавия) или бутона , не функционират, когато на дисплея на предния панел е изведено "TV".
- Ако натиснете бутона по време на запис, рекордерът спира записа и се изключва.
- След като натиснете бутона ● REC, може да е нужно малко време, за да започне записът.
- Може да отнеме известно време, за да спре рекордерът да записва или да направи пауза.
- Не можете да промените режима на запис, докато записвате.
- Програмите са записани в оригинално съотношение, когато записвате на харддиска (когато "HDD Recording Format" е в настройку "Video Mode Off" в настройку "Recording" (стр. 137)/DVD-RW/DVD-R (режим видеозапис).
- Когато записвате на DVD-R DL (режим видео), заглавието се разделя при смяна на слоя.
- Ако токум спре, програмата, която записвате може да се изтрие.
- Не можете да гледате PAY-TV/Canal Plus програма, докато записвате група PAY-TV/Canal Plus програма.
- За да използвате функцията TV Direct Rec., първо трябва да сверите часовника на рекордера.

За да спрете записа

Натиснете ■ REC STOP.

За да направите пауза във възпроизвеждането.

Натиснете ■■.

За да продължите записа, натиснете ■■ отново.

За да гледате друга телевизионна програма, докато записвате

Ако вашият телевизор е свързан към жак LINE 3 - TV, задайте вашия телевизор в режим TV вход, използвайки бутона TV/DVD и изберете програмата, която желаете да гледате. Ако вашият телевизор е свързан към жаквете LINE 2 OUT или COMPONENT VIDEO OUT, задайте телевизора в режим TV вход, като използвате бутона TV (стр. 28).

TV Direct Rec (директен запис от телевизора) (само за SMARTLINK връзки)

Ако телевизорът ви е включен, а рекордерът изключен, натиснете TV PAUSE. Рекордерът се включва автоматично и започва да записва програмата, която гледате по телевизора, на твърдия диск.

Задайте "TV Pause" в положение "TV's Tuner" в менюто с настройку "Options 2" (стр. 142).

Проверка на състоянието на диска по време на запис

Можете да проверите информацията за запис, като например времетраене на записа или вид на диска.

Написнете DISPLAY по време на запис.

Извежда се информацията за запис.

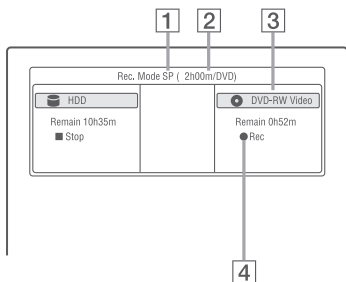

- 1 Режим на записа
- 2 Времетраене на записа
- 3 Вид на диска/формат
- 4 Състояние на записа

За да изключите дисплея

Написнете DISPLAY.

3. Възпроизвеждане на записаната програма (Title List)



За да възпроизведете записано заглавие, изберете заглавието от списъка със заглавия (Title List).

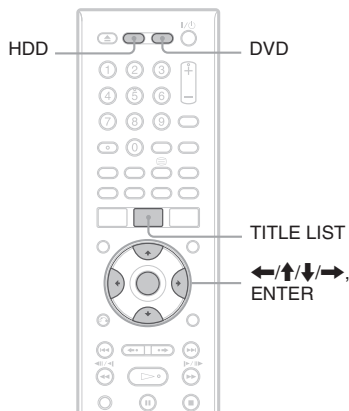

1 Натиснете HDD или DVD.

Ако изберете DVD, заредете DVD (вижте раздела "1. Зареждане на диск" на стр. 38). Възпроизвеждането започва автоматично в зависимост от диска.

2 Натиснете TITLE LIST.

Списък с 4 заглавия

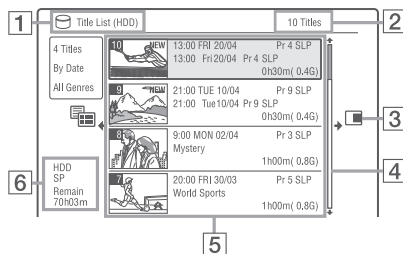

- 1 Вид на гуска:
Извежда вида на носителя, HDD или DVD.
- 2 Общ брой заглавия
- 3 Подменю:
Натиснете **→**, за да изведете подменюто.
Подменюто извежда опции, приложими само за избраното заглавие. Изведените опции се различават в зависимост от модела, ситуацията и вида на гуска.

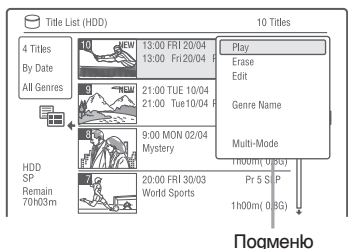

Подменю

- 4 Лента за прелистване:
Извежда се, когато всички заглавия не се събират на една страница от списъка. За да видите скритите заглавия, натиснете **↑/↓**.
- 5 Информация за заглавието:
"Recording": Указва, че заглавието се записва в момента.
Показва, че заглавието е защитено.
"NEW"
🔒: Показва, че заглавието е новозаписано (не е възпроизвеждано) (само за HDD).
COPY : Натиснете DISPLAY , за да изведете "COPY".
"COPY" указва заглавията, съдържащи сигнали за защита от запис "Сору-Онсе" (само за HDD) (стр. 157).
↻: Указва, че заглавието е презаписано с помощта на функцията Update (обновяване).
Жанрови иконки: Указва жанра на заглавието (само за HDD).
📺: Указва двуезична програма (само за harddisk)
- 6 Оставащо време за запис на текущия диск в текущия режим на запис (пример: режим SP)

- 3 Изберете заглавие с помощта на **↑/↓** и натиснете ENTER.
Възпроизвеждането започва от избраното заглавие.

За да спрете възпроизвеждането
Натиснете **■** (стоп).

За да прегледате екрана със списъка по страници (Page mode)

Натиснете **⏪/⏩**, докато е изведен Списъкът със заглавия. Всеки път, когато натиснете **⏪/⏩**, целият Списък със заглавия преминава към следващата/предишната страница със заглавия.

Относно Списъка със заглавия за DVD-RW/ DVD-R (VR режим)

Можете да превключите Списъка със заглавия така, че да показва Original или Playlist заглавият.

- 1 Натиснете **←**, докато е изведен Списъкът със заглавия.
- 2 Изберете "Play List" с помощта на **↑/↓** и натиснете ENTER.
- 3 Изберете "Original" или "Playlist" с помощта на **↑/↓** и натиснете ENTER.

За да промените поредността на заглавията за HDD (сортиране)

- 1 Натиснете **←**, докато е изведен Списъкът със заглавията.
- 2 Изберете "Sort Titles" с помощта на **↑/↓** и натиснете ENTER.
- 3 Изберете съответното заглавие с помощта на **↑/↓** и натиснете ENTER.

Рег	Сортиране
По дата	В реда, в който са записани заглавията. Заглавието, което е записано най-скоро, се извежда най-горе в списъка.
Ново заглавие	В реда, в който са записани заглавията. Заглавието, което е записано най-скоро и не е възпроизведено, се извежда най-горе в списъка. Заглавията в плетиста не се извеждат.
По заглавие	По азбучен рег.
По номер	По рег на номерата на записаните заглавия.

За да търсите заглавие по жанр (само за HDD)

- 1 Натиснете **←**, докато е изведен Списъкът със заглавия.
- 2 Изберете "Genre" с помощта на **↑/↓** и натиснете ENTER.
- 3 Изберете жанр с помощта на **↑/↓** и натиснете ENTER.

За да промените миниатюрно изображение на заглавие (Thumbnail)

След запис първата сцена от записа (заглавието) автоматично се избира за миниатюрно изображение.

Можете да изберете ваша любима сцена за миниатюрно изображение в Списъка със заглавията.

- 1 Натиснете TITLE LIST.
За DVD-RW/DVD-R (VR режим), превключете Списъците със заглавия, ако е необходимо.
- 2 Изберете заглавие с помощта на **↑/↓** и натиснете **→**.
Извежда се подменю.
- 3 Изберете "Edit" с помощта на **↑/↓** и натиснете ENTER.
- 4 Изберете "Set Thumbnail" с помощта на **↑/↓** и натиснете ENTER.
Появява се дисплеят за указване на точка за миниатюрно изображение и заглавието започва да се възпроизвежда.
- 5 Докато гледате възпроизвежданото изображение, натиснете **▷**, **■**, **◀||**, **◀◀**, **▶▶**, **▶▶** или PLAY MODE, за да изберете сцената, която желаете да зададете за миниатюрно изображение и натиснете **■**.
Възпроизвеждането спира на пауза.
- 6 Изберете "OK" с помощта на **↑/↓** и натиснете ENTER.
Сцената е зададена за миниатюрно изображение на заглавието.
За да се върнете към Списъка със заглавия, натиснете **↶** RETURN.

За да промените режима на преглед на миниатюрните изображения (Set Preview) (само за HDD)

Можете да изберете "Quick Preview" или "Normal" като режим за преглед на миниатюрните изображения в Списъка със заглавия. Задайте "Set Preview" в менюто с настройки "Options" (стр. 142).

За да превключите в списък с 8 заглавия

- 1 Натиснете **←**, докато е изведен списъкът със заглавия.
- 2 Изберете "Title View" чрез **↑/↓** и натиснете ENTER.
- 3 Изберете "8 Titles" чрез **↑/↓** и натиснете ENTER.

Подробната информация, включително времето за продължение, избраното заглавие се показва в списъка по-долу.

Title List (HDD)		10 Titles	
8 Titles	10 NEW FRI 20/04 13:00	Fri 20/04 Pr 4	SLP Pr 4
By Date	9 NEW TUE 10/04 21:00	Tue 10/04 Pr 9	SLP Pr 9
All Genres	8 MON 02/04	Mystery	Pr 3
	7 FRI 30/03	World Sports	Pr 5
	6 WED 28/03	Family	Pr 4
	5 SUN 25/03	Nature	Pr 1
	4 TUE 20/03	News	Pr 6
	3 THU 15/03	Weather	Pr 2
HDD SP	13:00	Fri 20/04 Pr 4	SLP
Remain	13:00	Pr 4	Resume
70h03m		SLP 0h15m (0.4G)	

За да изключите Списъка със заглавия

Натиснете TITLE LIST.

Забележки

- Възможно е списъкът със заглавията да не се изведе за DVD дискове, създадени на други DVD рекордери.
- Възможно е извеждането на миниатюрните изображения да отнеме няколко секунди.
- След редактиране, възможно е миниатюрното изображение на заглавието да се смени с първата сцена от записа (заглавието).
- След презапис, миниатюрното изображение на заглавието на източника за запис се отменя.
- В някои области глумите и символите, които рекордерът не може да запише и изведе се заместват с "00".

Извеждане на възпроизведено-ното време и информация за възпроизвеждането



Можете да проверите възпроизведеното време от настоящото заглавие, глава, запис или диск. Можете да проверите и името на диска, записано на DVD/CD.
DISPLAY

Натиснете неколккратно DISPLAY.

Дисплеят се различава в зависимост от вида на диска или състоянието при възпроизвеждане.

В режим стоп

Пример: DVD-RW във VR режим

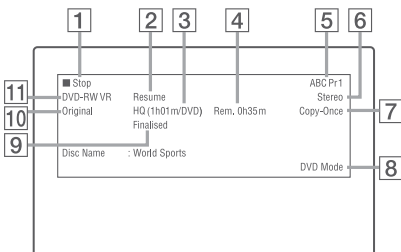

По време на възпроизвеждане

Пример: DVD-R във Видео режим

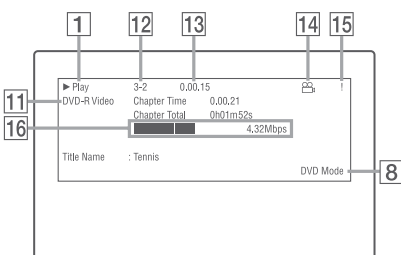

- 1 Състояние на възпроизвеждането
- 2 Указва, че функцията Resume Play (възобновяване на възпроизвеждането) е достъпна (стр. 74).
- 3 Текущ избран режим за запис (оставащо време за запис на DVD/вид на диска) (стр. 154)
- 4 Оставащо време за запис

- 5 Име на станцията и номер на програмната позиция
- 6 Аудио настройка за текущата програма
- 7 Ограничения в записа на текущата програма
- 8 TV режим или DVD режим (стр. 29)
- 9 Информация за диска
- 10 Вид на заглавието (Original или Playlist) за DVD-RW/DVD-R във VR режим
- 11 Вид на диска/формат на диска (стр. 151) Извежда финализирания диск във Видео режим като "DVD-Video".
- 12 Номер на заглавие - Номер на глава (стр. 80)
- 13 Възпроизведено време
- 14 Индикатор за различни ракурси (стр. 75)
- 15 Индикатор за защита против копиране (стр. 157)
- 16 Лента за трансфер на данните и скорост на трансфера

За да изключите дисплея

Натиснете DISPLAY неколккратно.

Съвети

- Когато "On Screen Display" е зададен в положение "On" (по подразбиране) в менюто "Options" (стр. 141), информацията автоматично се извежда на екрана при задействане на рекордера.
- За да увеличите свободното дисково пространство, вижте "За да освободите място на диска" (стр. 82).

Забележка

Възпроизведеното време на MP3 аудио записи може да не бъде изведено правилно.

4. Промяна на името на записана програма



Можете да наименоувате DVD, заглавие или програма, като въвеждате символи. Можете да въвеждате до 64 символа за заглавие, записано на HDD/DVD-RW/DVD-R (VR режим), 40 символа за заглавие, записано на DVD+RW/DVD-RW (Видео режим)/DVD+R/DVD-R (Видео режим), но броят символи, които се извеждат в менюто, като например Списъкът със заглавия, е различен. Стъпките по-долу обясняват как да промените името на записана програма.

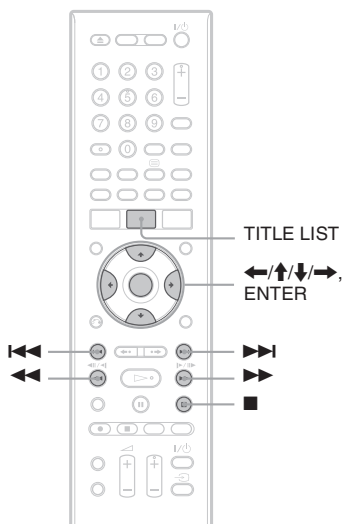

- 1 Натиснете TITLE LIST.
- 2 Изберете заглавие, с помощта на \uparrow/\downarrow и натиснете \rightarrow .
Появява се подменюто.
- 3 Изберете "Edit" и натиснете ENTER.

- 4 Изберете "Title Name" и натиснете ENTER.
Появява се дисплеят за въвеждане на символи.
Текущото име се извежда на реда за въвеждане.

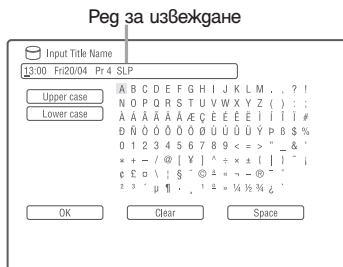

- 5 Преместете курсора на мястото, където желаете да въведете символа, с помощта на \uparrow/\downarrow .
За да изтриете всички символи, натиснете и задържете CLEAR за 2 или повече секунди.
- 6 Изберете "Upper case" (горен регистър) или "Lower case" (долен регистър) с помощта на \uparrow/\downarrow .
Извеждат се символите за избрания вид. Видът на символите се променя в зависимост от езика, който сте избрали в "Easy Setup".
- 7 Натиснете $\leftarrow/\uparrow/\downarrow/\rightarrow$, за да изберете символите, които желаете да въведете, а после натиснете ENTER.
Избраният символ се появява на реда за въвеждане.
За да сложите празен интервал, натиснете \square (или изберете "Space" и натиснете ENTER).
- 8 Повторете стъпки 6 и 7, за да въведете оставащите символи.
За да изтриете символ, преместете курсора върху символа в реда за въвеждане и натиснете CLEAR (или изберете "Clear" и натиснете ENTER).
За да изберете символ, преместете курсора вдясно от символа в реда за въвеждане. След това изберете символа и натиснете ENTER.
За да изтриете всички символи, натиснете и задържете CLEAR в продължение на 2 или повече секунди.
- 9 Натиснете \blacksquare (или изберете "OK" и натиснете ENTER).
За да отмените настройката, натиснете \leftarrow RETURN.

5. Озаглавяване и защита на диск

В менюто с настройки "Disc Setup" можете да изпълнявате опции, отнасящи се за целия диск. SYSTEM MENU

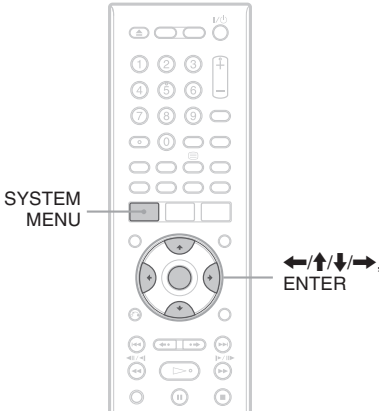

4 Изберете "Basic" (основни настройки) и натиснете ENTER.

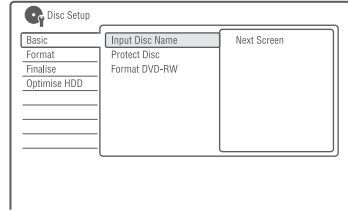

5 Изберете "Input Disc Name" (въведи име на диска) и натиснете ENTER.

6 Изберете "Next Screen" (следващ екран) и натиснете ENTER.

Въведете името на диска (стр. 44). Можете да въведете до 64 символа за DVD-RW/DVD-R (режим видеозапис) име на диска и до 40 символа за DVD+RW/DVD-R (режим видео)/DVD+R/DVD-R (режим видео) име на диска.

Забележка

Името на диска може да не се изведе, когато го възпроизвеждате на групо DVD устройство.

Озаглавяване на диск



- Зарегнете диск.**
Вижте раздел "1. Зареждане на диск" на стр. 38.
- Натиснете SYSTEM MENU.**
Появява се Системното меню.
- Изберете "Disc Setup" и натиснете ENTER.**

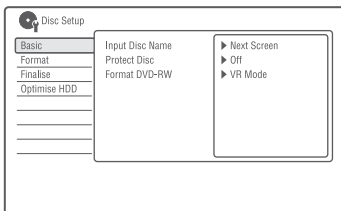

Защита на диск



- Зарегнете диск.**
Вижте раздел "1. Зареждане на диск" на стр. 378.
- Натиснете SYSTEM MENU.**
Появява се Системното меню.
- Изберете "Disc Setup" и натиснете ENTER.**

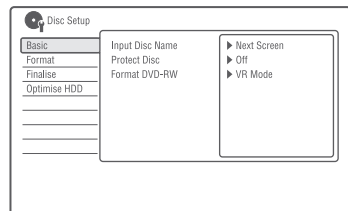

4 Изберете “Basic” (основни настройки) и натиснете ENTER.

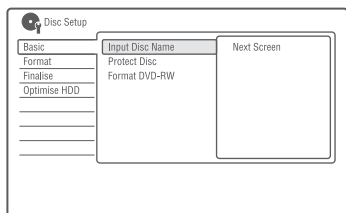

5 Изберете “Protect Disc” (защита диска) и натиснете ENTER.

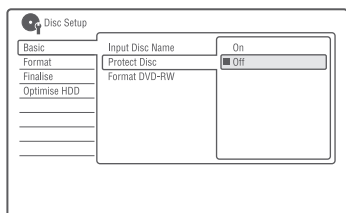

6 Изберете “On” и натиснете ENTER.

7 Натиснете SYSTEM MENU, за да излезете от менюто.

За да отмените защитата

Изберете “Off” на стъпка 6.

💡 Съвет

Можете да задавате защита за индивидуални заглавия (стр. 83).

Възпроизвеждане на диск на друго DVD оборудване (Finalize (Финализиране))



Финализирането е необходимо, когато възпроизвеждате дискове, записани с този рекордер, на друго DVD оборудване.

Когато финализирате DVD+RW, DVD-RW (Video режим), DVD+R или DVD-R (Video режим), автоматично се създава DVD меню, което може да се възпроизведе на друго DVD оборудване.

Преди да финализирате диска, вижте разликите между видовете дискове в таблицата по-долу.

Разлики между видовете дискове

+RW Дисковете се финализират автоматично, когато ги извадите от рекордера. Въпреки това, възможно е да се наложи ръчно да финализирате диска за определено DVD оборудване, а също и ако записът е кратък. Можете да редактирате или записвате на диска, дори след като го финализирате.

-RWVR Не е нужно финализиране, когато възпроизвеждате диска на VR съвместимо оборудване.

Дори ако дюзото ви DVD оборудване е съвместимо с VR формата, възможно е да се наложи да финализирате диска, особено ако записът е твърде кратък. Можете да редактирате или записвате на диска, дори след като го финализирате.

-RWVideo Когато възпроизвеждате на оборудване, различно от този рекордер, финализирането на диска е необходимо. След като финализирате диска, не можете да записвате или да редактирате на него. Ако желаете пак да записвате на диска, дефинализирайте го (стр. 48) или го форматирайте отново (стр. 49). Съержанието на записа обаче ще бъде изтрито.

-RVR Необходимо е финализиране на диска. Дискът може да бъде възпроизвеждан само на оборудване, което е съвместимо с DVD-R дискове във VR режим. След като финализирате диска, не можете да го редактирате или да записвате на него, като използвате този рекордер.

+R Когато възпроизвеждате на оборудване, различно от този рекордер, финализирането на диска е необходимо. След като финализирате диска, не можете да записвате или редактирате на него.

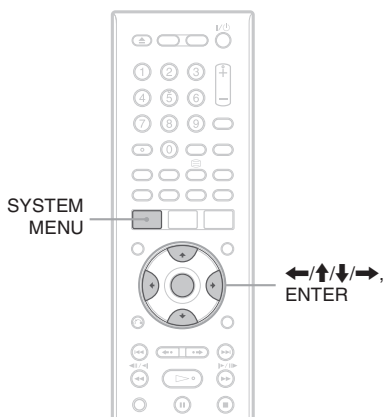

- 1 Зарегете диск**
Вижте раздел "1. Зареждане на диск" на стр. 38.
- 2 Натиснете SYSTEM MENU.**
Появява се Системното меню.
- 3 Изберете "Disc Setup" и натиснете ENTER.**

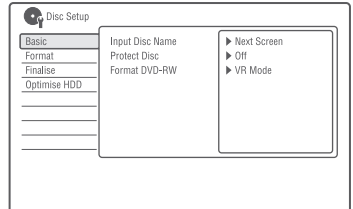

4 Изберете "Finalise" и натиснете ENTER.

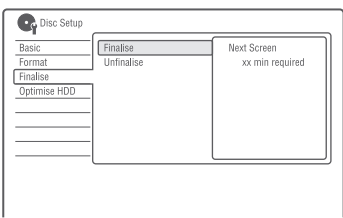

5 Изберете "Finalise", и натиснете ENTER.

6 Изберете "Next Screen", и натиснете ENTER.
За DVD-RW/DVD-R (VR mode) рекордерът започва да финализира диска. Преминете към стъпка 9.

7 (Само за DVD+RW/DVD-RW (Видео режим)/DVD+R/DVD-R (Видео режим))

Изберете стил на меню за даденото заглавие и натиснете ENTER. Менюто се появява в избрания стил за меню на заглавие, когато изберете "top menu" (или "menu" за DVD+RW/DVD+R) на DVD оборудването.

8 (Само за DVD+RW/DVD-RW (Видео режим)/DVD+R/DVD-R (Видео режим))

Изберете "Yes" и натиснете ENTER. Рекордерът започва да финализира диска.

9 Натиснете SYSTEM MENU, за да излезете от менюто.

💡 Съвет
Можете да проверите дали дискът е финализиран или не. Натиснете DISPLAY след стъпка 1 (стр. 43).

- ⚡ Забележки**
 - В зависимост от състоянието на диска, запис или DVD оборудването, възможно е дискът да не се възпроизведе, дори ако е финализиран.
 - Възможно е рекордерът да не успее да финализира диска, ако е записан с друго устройство.
 - Ако зарежите нефинализиран диск в друго DVD устройство, може да убредите съдържанието на записа.
 - Когато използвате DVD+RW, можете да редактирате или записвате на диска дори ако сте го финализирали. Заглавното меню обаче няма да се изведе. Финализиранте диска отново, за да изведете заглавното меню.

Дефинализиране на гиска

-RWVR -RWVideo

За DVD-RW (Видео режим)

DVD-RW гискове (Видео режим), които са били финализирани с цел предотвратяване на допълнителен запис или редактиране, могат да бъдат дефинализирани за по-нататъшен запис или редактиране.

За DVD-RW гиск (VR режим)

Ако не можете да записвате или редактирате DVD-RW гиск (VR режим), който е бил финализиран с друго DVD оборудване, дефинализирайте гиска.

Забележка

Рекордерът няма да може да дефинализира DVD-RW гискове (Видео режим), които са били финализирани на друг рекордер.

1 Заредете гиск.

Вижте раздел “1. Зареждане на гиск” на стр. 38.

2 Натиснете SYSTEM MENU.

Появява се Системното меню.

3 Изберете “Disc Setup” и натиснете ENTER.

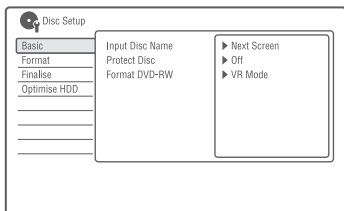

4 Изберете “Finalise” и натиснете ENTER.

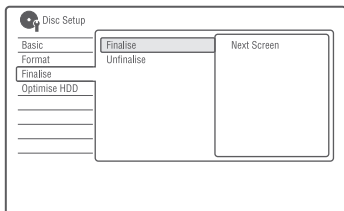

5 Изберете “Unfinalise” и натиснете ENTER.

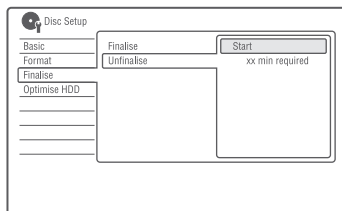

6 Изберете “Start” и натиснете ENTER.

Операцията по дефинализирането започва, което може да отнеме няколко минути.

7. Преформатиране на диск

+RW -RWVR -RWvideo -RVR -RVideo

Новите дискове автоматично се форматираат, когато бъдат поставени в рекордера. Ако е необходимо, вие можете ръчно да преформатирате DVD+RW, DVD-RW или DVD-R диск, за да го изпразните. За DVD-RW или DVD-R, вие можете да изберете формат на запис (VR или Видео режим) в зависимост от вашите нужди.

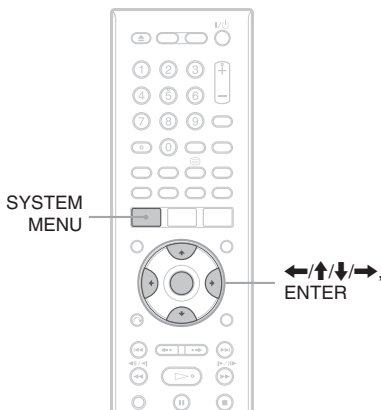

1 Заредете диск

Вижте раздел "1. Зареждане на диск" на стр. 38.

2 Натиснете SYSTEM MENU. Появява се Системното меню.

3 Изберете "Disc Setup" и натиснете ENTER.

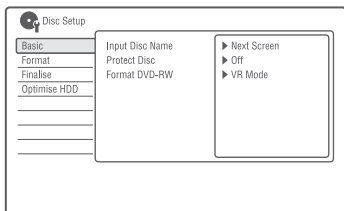

4 Изберете "Format" и натиснете ENTER.

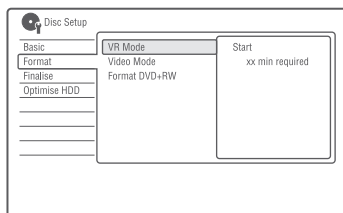

5 Изберете опция и натиснете ENTER.

"VR режим": Форматира DVD-RW/DVD-R (VR режим или дискове без запис) във VR режим.

"Видео режим": Форматира DVD-RW/DVD-R във Видео режим.

"Format DVD+RW": Форматира DVD+RW.

6 Изберете "Start" и натиснете ENTER.

Цялото съдържание на диска се изтрива.

💡 Съвет

Чрез преформатирането, вие можете да промените формата на запис на DVD-RW или отново да записвате върху DVD-RW дискове, които са били финализирани.

📌 Забелжка

Не можете да преформатирате записан DVD-R.

Преглед на EPG (Electronic Programme Guide - електронен програмен справочник)

Електронният програмен справочник показва график на телевизионните програми за даден ден или за по-голям период от време на телевизионния екран (посредством тунера за Цифрова наземна телевизия, вграден в този рекордер).

EPG ви предоставя бърз и лесен начин да:

- Разгледате пълен списък на всички налични канали.
- Разгледате списъка с канали за избрана от вас дата или жанр.
- Да зададете програма за запис (стр. 53).

Забележка

- Наличието и съдържанието на Digital Services (цифрови услуги) зависят от вашия оператор.
- Digital Services не стават достъпни моментално с включването на рекордера.
- В някои области информацията за програмите не се извежда ако изведете EPG по време на запис.

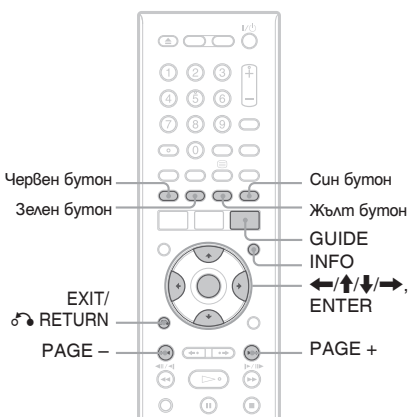

Натиснете GUIDE.

Този дисплей се състои от информационно каре и програмен списък за 8 канала, обхващащ 30-минутен период.

Пример за EPG дисплей:

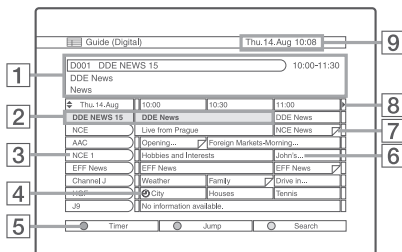

- 1 Указва избрания понастоящем номер на канал, име на станцията, заглавие на програмата и жанр.
- 2 Указва избраната понастоящем програма и ви позволява да се движите из списъка.
- 3 Име на канала
- 4 Указва дали сте задали запис с таймера за дадена програма (стр. 53).
- 5 Цветни бутони
- 6 Указва, че в графика има къси програми, които не са изведени в списъка.
- 7 Съкратено заглавие на програма, в случай че името е твърде дълго, за да бъде изведено в клетката.
- 8 Часови пояс
- 9 Указва текущото време и дата

Налични бутони в програмния списък

Бутони	Операции
←/↑/↓/→	Избира желаната опция
PAGE +/-	Извежда предишните/следващите осем канала.
INFO	Извежда подробна информация за програмата (стр. 51).
Цветни бутони (червен, жълт, зелен, син)	Активира същия цвят бутон на екрана.
↶ RETURN	Затваря дисплея.

Информация за програмите

Можете да преглеждате описани яна излъчваните програми.

Извеждане на информация за програмите

- 1 Изберете канал.
- 2 Натиснете INFO. Появява се информационният дисплей с описание на програмата, която гледате в момента.

Налични бутони в информационния дисплей

Бутони	Операции
↑/↓	Превключва дисплея между описание на текущата/следващата програма
←/→	Извежда информация за програмите по групите канали
ENTER	За да гледате избрания канал
INFO	За да изведете подробна информация за програмите

Преглед на Телетекст (не е достъпен в някои райони)

Можете да преглеждате Телетекста, който се излъчва едновременно с някои програми.

Натиснете  (текст).

Появява се екранът на Телетекста. Можете да използвате и някои от цветните бутони.

За да излезете от услугата Телетекст

Натиснете отново  (текст).

Преглед на цифрови текстови услуги (само за модели от Обединеното кралство)

Много цифрови телевизионни програми излъчват през тяхната телетекст услуга. Тази цифрова услуга включва висококачествен цифров текст и графики заедно с подробните опции за навигиране. В допълнение този рекордер има достъп до определени текстови канали излъчвани от снабдителя.

Забележка

Появята, съдържащието и методите на навигация на всички цифрови текстови услуги се решават от снабдителя.

Избор на цифров текст от определени цифрови текстови каналы





- 1 Изберете канал, който излъчва цифров текст.**
Можете да търсите цифровите текст канали чрез "Electronic Programme Guide" (стр. 50). Извежда се текстова страница.
- 2 След като се изведе текстовата страница (това може да отнеме известно време), следвайте инструкциите на екрана, за да получите това, което желаете.**
Някои страници на телевизионната програма могат да бъдат изведени в текстови екран. Инструкциите на екрана ще Ви упътят как да извършите тази операция.
Ако имате инструкция да натиснете "OK" или "Select", когато гледате текстови страници, натиснете ENTER.

За да отмените текстови услуги



Следвайте инструкциите на екрана или натиснете PROG +/-.

Избор на цифров текст от цифрови канали

Цифровите текстови услуги може да са възможни и при други цифрови канали. Това се указва понякога от малък символ на телевизионния Ви екранна сложен върху програмата, която гледате.

- 1 Изберете канал.**
- 2 Натиснете  (текст) или бутонът указан от снабдителя.**
Появява се информация за телетекста.
- 3 Можете да получите информация за достъп посредством  /  /  / , цветните бутони или бутоните с цифри.**

За да отмените услуга телетекст

Следвайте инструкциите и екрана или натиснете  (текст) или EXIT /  RETURN.

Запис с таймера

(За свободен прием)

Запис с таймер (EPG/ Series/Manual)



Можете да настроите таймера за общо 32 програми до 30 дни предварително. Методите за настройка на таймера включват:

- EPG: Настройте програмата, която ще се записва според информацията подадена чрез EPG (Електронен справочник за програми) (стр. 53).
- Series Recording (само за модели от Обединеното кралство): Автоматично настройва рекордера да записва програми в серии (стр. 55).
- Manual: Настройва дата, час и програмна позиция на ръчната програма.

Преди да започнете запис

- Уверете се, че на диска има достатъчно място за записа (стр. 43). За HDD, DVD+RW, и DVD-RW можете да освободите дисково пространство, като изтриете някои заглавия (стр. 82).
- Настройте качеството на записваната картина, ако е необходимо (стр. 120).

Забележки

Ако включите цифровия телетекст, докато записвате, съдържанието му ще бъде записано на диска (стр. 135).

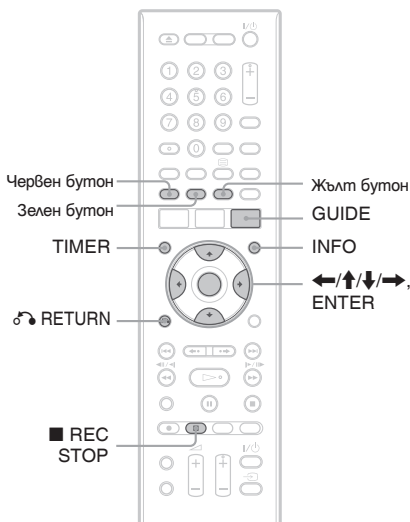

Запис на телевизионни програми посредством EPG

Функция EPG е опция, която опростява настройките на таймера. Само изберете програмата, която искате да запишете в EPG дисплей. Датата, часа и каналът на програмата се запазват автоматично.

1 Натиснете GUIDE.

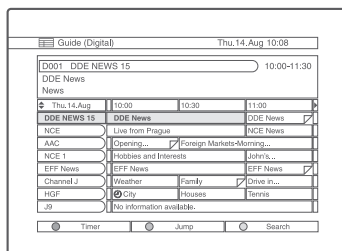

2 Изберете програма посредством



3 Натиснете червения бутон

Появяват се датата, началният и крайният час, програмната позиция, режимът на запис и други настройки.

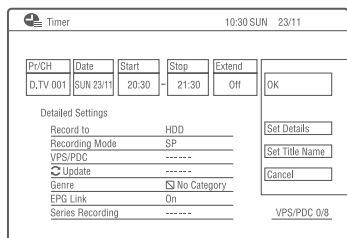

- Ако искаме да промените настройките, следвайте стъпка 3 от “Настройки на таймера ръчно (Manual)” (стр. 56).
- (Само за модели от Обединеното кралство) Можете да настроите “EPG Link” (стр. 56) или “Series recording” (стр. 55).

4 Изберете “OK” и натиснете ENTER.

До програмата зададена за запис с таймер се появява икона (⏸) (червена).

Рекордерът ще стартира автоматично запис, когато програмата започне.

За разлика от видеорекордер няма нужда да изключвате рекордера преди старта на записа с таймер.

- За да промените настройките на таймера, вижте стр. 59.

За да търсите програми по дата (Jump)

- 1 Натиснете зеления бутон, докато се изведе списък а с програмите.
- 2 Изберете “Date” в редичка “Date”
- 3 Изберете „Time”
- 4 Изберете „Jump” и натиснете ENTER.

За да търсите програми по жанр (Search)

- 1 Натиснете жълтия бутон, докато е изведен списъкът с програми.
- 2 Изберете дата в рег “Date”.
- 3 Изберете час в рег “Time”.
- 4 Изберете рег “Genre” и натиснете ENTER.
- 5 Изберете жанр чрез на $\leftarrow/\uparrow/\downarrow/\rightarrow$ и натиснете ENTER.
- 6 Изберете “OK” и натиснете ENTER.
- 7 Изберете “Search” и натиснете ENTER.

За да спрете запис по време на запис с таймер

Натиснете **■** REC STOP.

Обърнете внимание, че може да отнеме няколко секунди, за да може плейърът да спре запис. Инструкциите на екрана може да се появят след като сте натиснали **■** REC STOP. В този случай, следвайте инструкциите на екрана.

Rec. Mode Adjust

Ако няма достатъчно място на диска за запис, рекордерът автоматично регулира режима на запис, за да позволи цялата програма да бъде записана. Настройте “Rec. Mode Adjust” в позиция “On” в настройку “Recording” (стр. 135).

Когато изберете “AUTO” за режим на запис, рекордерът автоматично оптимизира качеството на запис за наличното пространство на въведения диск (ако записвате от DVD диск) или за да съвпадне с празния DVD диск (ако записвате от харддиска).

- Този рекордер има EPG таймер за увеличаване на функционалността, който позволява на записите с EPG таймера да бъдат осъществени в случай на по-ранен старт (преди зададеното време) или по-късен завършек (след зададеното време).

Запис на програми чрез Series Recordings (само за модели от Обединеното кралство)

Series Recordings е опция, която ви позволява автоматично да записвате програми в серии като използвате информация от електронния справочник EPG. Можете също така да търсите програми свързани към настройките на таймера.

Забележки

- Тази функция не може да се използва, когато не е включена от вашия кабелен оператор.
- Записът на таймера при "Series Recordings" в положение "On" се осъществява на хардуиса.

1 След стъпка 2 от "Recording TV programmes using EPG", натиснете INFO.

Жълтият бутон ("Series") на дисплея се активира, когато е избрана програма със серийна информация.

2 Натиснете Жълтия бутон ("Series").

Появяват се програми със серийна информация.

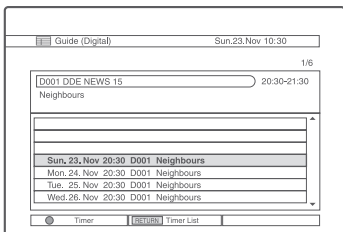

3 Натиснете червения бутон.

Появява се настройка за датата, начало и край на записа, режим на запис, програмна позиция и т.н.

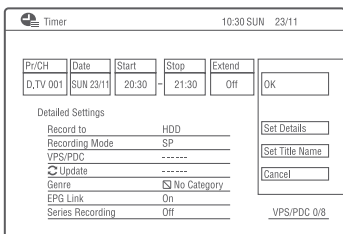

4 Изберете "Set Details" и натиснете ENTER.

5 Въвгегете "Series Recording" в позиция "On" и натиснете RETURN.

6 Изберете "OK" и натиснете ENTER.

Избраната програма е настроена за запис и се появява в Timer List. Останалите програми в серията ще бъдат настроени за запис (и ще се появяват в Timer List) последователно при завършването на всеки следващ запис.

☑ (червено): Показва, че цялата програма е настроена да бъде записана.

☐ (сиво): Показва, че програмата ще бъде записана на серии.

- За да промените настройките на таймера вижте стр. 59.

Относно разделени програми

Филмите и програмите, които са разделени на 2 или повече части се наричат разделени програми. Ако настроите таймера за една част от разделена програма, другите ѝ части, които започват до 3 часа, ще бъдат записани автоматично. Например, ако сте настроили за запис първата част, втората ще бъде записана автоматично.

За да използвате тази функция, настройте "EPG Link" в позиция "On" (по подразбиране) в стъпка 4 по-горе.

За да търсите програми свързани към настройките на таймера (EPG Link)

Когато настроите запис таймера за програма със серийна информация, можете да търсите свързани програми като описаните по-долу. За да използвате тази функция, настройте "EPG Link" в позиция "On" (по погръзбиране) в стъпка 4 по-горе.

- Repeat programmes: Можете да търсите за излъчвания с повторения на програма зададена за запис с таймера (Alternate Search).
- Programmes in series: Можете да търсите следващата програма в серия за програми зададени за запис с таймера (Series Search).
- Recommended programmes: Можете да търсите препоръчани програми свързани към програмата, която е настроена за запис с таймера (Recommendation search).

1 Натиснете **TIMER**.

2 Изберете настройка за таймера и натиснете **→**.

3 Когато следните опции се появят в подменюто, изберете опция и натиснете **ENTER**.

"Alternate Search": Търсене на програми с повторение.

"Series Search": Търсене на програми в серия.

"Recommendation Search": Търсене на програми препоръчани от оператора като подобни на настоящата програма.

За да настроите програма за запис, следвайте инструкциите за "Recording TV Programmes using EPG" (стр. 53) от стъпка 2.

Относно EPG Link

Функция EPG Link автоматично обновява датата, часът на започване и спиране на настройките на таймера, когато операторът ги промени, EPG се обновява автоматично. Например, ако програма с настройки в таймера започне или завърши след заявеното време, настройките на таймера автоматично се удебжават, за да запишат цялата програма. За да използвате тази функция, настройте "EPG Link" в позиция "On" (по погръзбиране) в стъпка 4 по-горе.

Забележка

- Само най-ранната част от разделените програми се показва в списъка на таймера.
- Когато "EPG Link" е в настройка "On" не можете да промените датата, времето на започване/спиране на настройките на таймера.

Ръчна настройка на таймера (Manual)

1 Натиснете **TIMER**.

Появява се дисплей "Timer List".

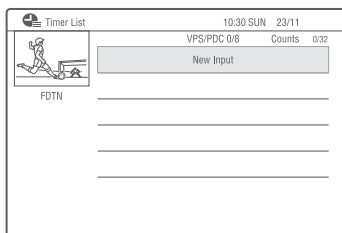

2 Изберете рег "New Input" и натиснете **ENTER**.

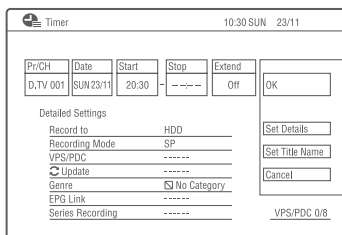

3 Изберете опция чрез \uparrow/\downarrow и регулирайте посредством \uparrow/\downarrow . След това натиснете ENTER.

Опциите с възможност за регулиране са изброени:

“Pr/CH”: Настройва позиция за програмата. Можете да изберете и аналогова програма.

“Date”: Настройва датата (до 30 дни по-късно). Изберете модел на запис като натиснете – неколккратно, за да настроите същите дневни или седмични програми.

“Start”: Настройва време за старт.

“Stop”: Настройва време за спиране.

“Extend”: Настройва продължителност, когато записът с таймер е в прогрес. Ако програмата, която сте настроили за дневен или седмичен запис е удължена, ръчната настройка на време ще бъде добавена към допълнителното време в настройките на таймера.

Обърнете внимание, че “VPS/PDC” е в положение “On”, не можете да извършите настройка “Extend”.

- Ако допуснете грешка, изберете опцията и променете настройките.

4 Изберете “OK” и натиснете ENTER.

Появява се дисплей “Timer List”. Индикаторът за запис с таймера светва на дисплея на предния панел и рекордерът е готов да започне запис.

- За да започнете запис на сателитна програма, включете сателитния тунер и изберете сателитната програма, която желаете да запишете. Оставете сателитния тунер включен, докато записът приключи.
- За да промените настройките на таймера, вижте стр. 59.

За да спрете записа по време на запис с таймера

Натиснете \blacksquare REC STOP.

Имайте предвид, че на рекордера може да са му нужни няколко секунди, за да спре записа.

След като натиснете \blacksquare REC STOP, на екрана може да се появят инструкции. В този случай изпълнете екранните инструкции.

Ако искате да извършите подробни настройки

1 Изберете “Set Details” в стъпка 3 по-горе и натиснете ENTER.

2 Изберете опция чрез \uparrow/\downarrow и я настройте посредством \uparrow/\downarrow .

“Record to”: Настройва дестинацията за запис. Ако няма достатъчно място на DVD диска, рекордерът автоматично записва върху харддиска, дори и да изберете опция “DVD”.

“Recording Mode”: Настройва режим за запис (стр. 154).

“VPS/PDC”: Избира функция “VPS/PCD”. Вижте по-долу за подробности относно функция VPS/PDC.

“Update”: Настройва рекордера автоматично като заменя предишния запис с таймер с нов.

“Genre” Избира жанра.

- (само за модели от Обединеното кралство) За подробности относно “EPG Link” и “Series Recording”, вижте “Recording programmes using Series Recording (само за модели от Обединеното кралство)” на стр. 55. Не можете да настроите в позиция “On”, когато настройвате таймера ръчно.

За да въведете име на заглавие

Изберете “Set Title Name” в стъпка 3 по-горе и натиснете ENTER (стр. 44).

Относно функцията PDC/VPS

PDC/VPS сигналите се предават с телевизионни програми в някои системи на излъчване. Тези сигнали помагат записите с таймер да се извършват независимо от евентуални отлагания на предавания, по-ранни часове на излъчване или прекъсвания в програмата.

◆ За да използвате функцията PDC/VPS

Задайте “PDC/VPS” в положение “On” (вижте „Извършване на подробни настройки” на стр. 57).

Когато включите тази функция, рекордерът започва сканирането на канали преди записът с таймера да е започнал.

☼ Съвет

Можете да използвате функция “Rec Mode Adjust” (стр. 54).

⚡ Забележки

- Ако се изведе съобщение, че дискът е пълен се появи на екрана, сменете позицията за запис на "DVD" или направете място, достатъчно за запис (стр. 83).
- Преди да задавате запис с таймера, уверете се, че часовникът е правилно сверен. В противен случай запис с таймера не може да бъде извършен.
- Дори ако таймерът е зададен за една и съща програма всеки ден или всяка седмица, запис с таймера не може да бъде извършен, ако се застъпва с програма, която има приоритет пред него. До застъпващата се настройка в списъка с таймера ще се изведе индикаторът "•". Проверете приоритетите в настройките. (стр. 59)
- Дори ако таймерът е зададен, записите с него не могат да бъдат извършени, докато записвате програма с приоритет.
- Функцията за настройка на режима на запис работи само при запис с таймера и когато функцията PDC/VPS е изключена. Тя не работи с функция Бърз таймер.
- Режимът а запис не може да бъде поставен в позиция "АУТО", когато функцията "PDC/VPS" е зададена в положение "On".

Използване на функцията Quick Timer (бърз таймер)

Можете да настроите рекордера да удължава записа на 30-минутни отрязъци.

Натиснете неколккратно ● REC, за да зададете продължителността на записа.

Всяко натискане увеличава времето на записа с 30 минути. Максималната продължителност е шест часа.

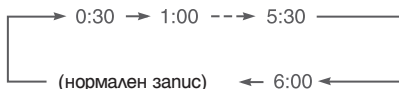

Броячът намалява минута по минута, докато стигне 0:00, след което рекордерът спира да записва (захранването му се изключва).

За да отмените Quick Timer

Натиснете неколккратно ● REC, докато броячът се появи на панела на предния дисплей. Рекордерът се връща към режим на нормален запис.

За да спрете записа, натиснете ■ REC STOP.

⚡ Забележка

Ако изключите рекордера по време на запис, записът ще спре.

Създаване на глави в гадено заглавие

Рекордерът може автоматично да раздели гаден запис (заглавие) на глави, като постави маркери за глави. За да зададете интервала, през които се слагат маркерите или за да изключите тази функция, вижте "Автоматично разделяне на глави (HDD/VR)", "Автоматично разделяне на глави (DVD+R/+RW)" в менюто с настройки "Recording" (стр. 136). Когато записвате на твърдия диск, на DVD-R (VR режим) или на DVD-RW (VR режим), можете да редактирате маркерите за глави (стр. 85).

Проверка/промяна/отмяне на настройките на таймера (Timer List)



Можете да проверявате, променяте или отменяте настройките на таймера, като използвате Timer List (списъка на таймера).

Забележка

(Само за модели от Обединеното кралство) За да промените EPG настройките на таймера, настройте "EPG Link" в позиция "Off" в "Set Details".

1 Натиснете TIMER.

Появява се дисплеят "Timer List". Когато всички настройки на таймера не се хващат в списъка, се появява лентата за преистване. За да видите скритите настройки на таймера, натиснете бутоните \uparrow/\downarrow .

2 Изберете настройката на таймера, която желаете да проверите/промените/отмените и натиснете \rightarrow .

Появява се поименното.

Изберете опция и натиснете ENTER.

"Modify":

Променя настройката на таймера. Изберете елемент с помощта на бутоните \leftarrow/\rightarrow и го настройте с помощта на бутоните \uparrow/\downarrow . Изберете "OK" и натиснете ENTER.

Pr/Ch	Date	Start	Stop	Extend	
D.TV 001	SUN 23/11	20:30	21:30	Off	OK

Detailed Settings

Record to	HDD	Set Details
Recording Mode	SP	Set Title Name
VPS/PDC	-----	Cancel
Update	-----	
Genre	SI No Category	
EPG Link	Off	
Series Recording	-----	VPS/PDC 0/8

"Erase":

Изтрива настройката на таймера. Изберете "Yes" и натиснете ENTER.

"Skip Once":

Отменя само веднъж записа на дадена програма, настроен да се включва всеки ден или всяка седмица. След като отмените таймера, до настройката му в Timer List се появява надпис "Skip Once" (прескочи веднъж).

"Alternate Search" (само за модели от Обединеното кралство) (стр. 56)

"Series Search" (само за модели от Обединеното кралство) (стр. 56).

"Recommendation Search" (само за модели от Обединеното кралство) (стр. 56)

За да промените или отмените настройките, повторете стъпки 2 или 3 отгоре.

Когато настройките на таймера се припокриват

- Програмата, която започва първа, е с приоритет и се записва цяла.
- След като свърши предишният запис, следващите започват със закъснение няколко десетки от секундата (когато крайният час на единия запис и началният час на другия съвпадат).
- Когато записите започват по едно и също време, ще бъде записан само единият от тях. Отменете настройката на таймера за програмата, която няма да записвате.

Съвети

- При ръчни настройки на таймера не можете да промените настройката на таймера за текущия запис, но можете да удебелите времетраенето на записа, докато той тече (стр. 57).
- За настройки на таймера, които използват EPG, можете да промените настройката на таймера за текущия запис, докато той тече, но не можете да удебелите времетраенето му (дори при спрян запис).
- (Само за модели от Обединеното кралство) При използване на настройки за таймер с EPG, можете да промените настройките на таймера по време на запис и да увеличите продължителността му само като настройте "EPG Link" в позиция "Off".
- Можете да отидете на най-горната/най-долната редица в Timer List с помощта на бутоните $\leftarrow\leftarrow\leftarrow/\rightarrow\rightarrow\rightarrow$, докато списъкът е изведен.

Забележки

- Когато функцията "VPS/PDC" е зададена в положение "On" за един или повече записи с таймера, началният час може да се промени в случай на закъснение или по-ранно започване на програмата.
- Дори таймерът да е нагласен, не можете да осъществите запис, докато се записва програма, на която е даден приоритет.

Запис от свързано оборудване



Можете да записвате от свързан видеорекоордер или друго подобно устройство. За да свържете видеорекоордер или друго подобно устройство, вижте “Свързване на видеорекоордер или подобно устройство” на стр. 34.

1 Натиснете HDD или DVD.

Ако изберете DVD, заредете DVD с възможност за запис (вижте “1. Зареждане на диск” на стр. 38).

2 Натиснете INPUT, за да изберете източник на входен сигнал според свързването, което сте осъществили.

Дисплеят на предния панел се променя както следва:



3 Изберете желаня аудио сигнал, когато записвате двуезична програма на твърдия диск или на DVD-RW/DVD-R (Видео режим).

Задайте “External Audio” в положение “Bilingual”, а “Bilingual Recording” в положение “A/L” или “B/R” в менюто с настройку “Audio In” (стр. 132).

4 Натиснете неколккратно REC MODE, за да изберете режим на запис.

За подробности относно режима на запис вижте стр. 154.

5 Заредете касетата, от която ще записвате, в свързаното оборудване и го задайте на пауза при възпроизвеждане.

6 Натиснете ● REC.

Този рекордер започва запис.

7 Натиснете бутона пауза (или възпроизвеждане) на свързаното оборудване, за да отмените режима пауза при възпроизвеждане.

Свързаното оборудване започва да възпроизвежда и възпроизведеният образ се записва от този рекордер.

За да спрете записа, натиснете ■ REC STOP на този рекордер.

Ако свържете цифрова видео камера с DV IN жак

Вижте “Презапис от DV видеокамера” на стр. 98.

Ако свържете харддиск видео камера с USB жак

Вижте “Презапис от HDD видеокамера” на стр. 94.

⚡ Забележки

- Когато записвате изображение от видео игра, екранът може да е неясен.
- Не можете да запишете програма, която съдържа сигнал за защита против копиране Copy-Never.
- Когато “Bilingual Recording” е зададена в положение “A/L” или “B/R” на стъпка 3, не можете да избирате звука, докато възпроизвеждате, в следните случаи.
 - Когато записвате на твърдия диск (“HDD Recording Format”) е зададена в положение “Video Mode Off” в менюто с настройку “Recording” (стр. 137)/DVD+RW/DVD+R/DVD-RW/DVD-R (Видеорекоордер режим) в режим PCM.
 - Когато записвате на твърдия диск (“HDD Recording Format”) е зададена в положение “Video Mode On” в менюто с настройку “Recording” (стр. 137)/DVD+RW/DVD+R/DVD-RW/DVD-R (Видео режим).
- Не можете да изберете “L1” на стъпка 2, ако “LINE 1 In” е зададена в положение “Decoder” в менюто с настройку “Video In/Out” (стр. 131).

GUIDE Plus+ (за аналогово излъчване/гостепнна само в райони с услуга GUIDE Plus+)

Представяне на системата GUIDE Plus+

Системата GUIDE Plus+® представлява безплатен интерактивен програмен справочник. Тя извежда информация за максимум седем дни относно списъците с програми, включително заглавията на програмите, промоции и информация за предавания. Данните на GUIDE Plus+ за списъците с телевизионни програми се предоставят от обслужващия канал на вашия местен оператор и се приемат посредством вашата антена, set top box приемника или директната кабелна връзка. За списъка с всички европейски обслужващи канали, посетете интернет адреса: www.europe.guideplus.com.

Ето няколко от начините за използване на системата GUIDE Plus+.

- Търсене на програма според нейната категория (като например филмови или спортни програми) или чрез използване на функцията "Търсене по ключова дума" (стр. 67).
- Веднъж след като сте намерили програмата, която търсите, използвайте системата GUIDE Plus+, за да настроите таймера за запис (стр. 66).
- Можете да настроите системата да извежда вашите любими програми според условията, които сте задали, като например категория или ключова дума (стр. 63).

Забележка

Система GUIDE Plus+ не може да се използва когато "Input Line System" е в настройка "NTSC" в настройку "Basic" (стр. 125).

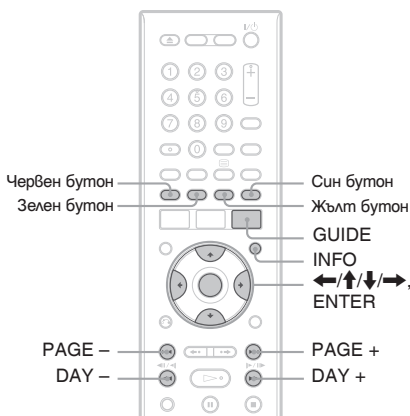



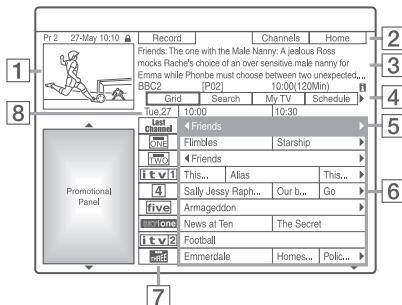

Написнете GUIDE.

Появява се менюто "Home Screen" на системата GUIDE Plus+.



- 1 Прозорец Видео: Показва програмата, която сте гледали, когато сте натиснали GUIDE.
- 2 Лента с действия: Когато на устройството за дистанционно управление се натисне бутонът със същия ивълн, се извеждат функцията на Лентата с действия. Функцията на Лентата с действия се различава в зависимост от екрана.
- 3 Информационно каре: Предоставя информация за избраната програма, когато бъде изведено менюто "Home Screen". Съдържанието ще се различава в зависимост от изведения екран.

GUIDE Plus+ (за аналогово излъчване/гостепнна само в райони с услуга GUIDE Plus+)



- 4 Лента за менюто: Натиснете синия бутон (“Home”) и натиснете , за да преместите курсора към Лентата за менюто. След това изберете една от следните опции, като използвате / и натиснете ENTER.
- “Grid”: Показва програмите за текущия часови пояс и за следващите 7 дни.
- “Search”: Позволява ви да търсите заглавие по категория или по ключова дума (стр. 67). Изведената категория забиси от данните за програмата, получени от рекордера. Филмови, спортни и детски програми са примери за възможните категории.
- “My TV”: Задава профил за вашите любими програми (стр. 63).
- “Schedule”: Извежда списък с настройките на таймера (стр. 71).
- “Info”: Извежда информация, когато е достъпна.
- “Editor”: Позволява ви да редактирате подредбата на каналите и извеждането им на екрана (стр. 65).
- “Setup”: Позволява ви да промените езика, страницата/региона, пощенския код, входния източник или канала.
- 5 Позиция “Home”: Когато натиснете синия бутон (“Home”), курсорът се връща към последната програмна позиция на “Grid”.
- 6 Заглавия: Показва заглавията на програмите и тяхната категория; зелено (спортни програми), лилаво (филмови програми), синьо (детски програми), сиво (други програми).
- 7 Лого на предаването: Показва логото на предаваната станция.
- 8 Time Slot: Указва избория в момента часови пояс. Използвайте /, за да изберете друг часови пояс.

Възможни бутони при система GUIDE Plus+ “Home Screen”

Бутони	Операции
Син бутон (“Home”)	Връща се към позиция “Home” в “Grid”.
GUIDE	Отменя система GUIDE Plus+.
PAGE +/-	Променя списъка с програми по страници.
DAY +/-	Променя списъка с програми по дни.
INFO	Показва информация за избраната програма.

За да отключите прозореца Видео

Прозорецът Видео е заключен, за да не се променят програмните позиции, когато местите курсора по другите заглавия.

От менюто “Grid” изберете логото на програмната позиция, която е заключена и натиснете червения бутон (“Unlock”) (отключване).  се променя на  и прозорецът Видео се отключва. За да заключите прозореца Видео, изберете логото на програмната позиция, която желаете да заключите и натиснете червения бутон (“Lock”) (заключване).

Забележки

- Прозорецът Видео е заключен по време на запис и индикаторът за заключване се появява в прозореца Видео. Докато записвате, няма да можете да отключите прозореца Видео.
- Ако гледате програми посредством set top box приемник, прозорецът Видео може да не се промени толкова бързо, колкото местите курсора. В този случай заключете прозореца Видео (стр. 62).

Подреждане на любимите ви програми (My TV)

Можете да зададете профил и да подредите само любимите ви програми.

- 1 **Натиснете GUIDE.**
- 2 **Натиснете ↑, за да преместите курсора в лентата Меню.**
- 3 **Изберете "My TV" чрез ↑/↓.**

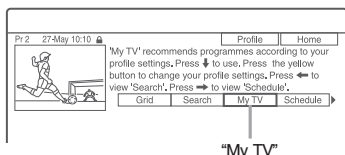

- 4 **Натиснете жълтия бутон ("Profile").**

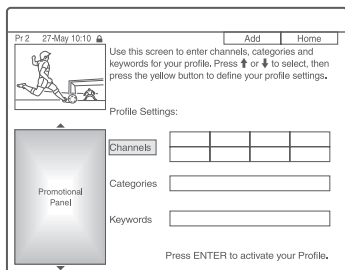

- 5 **Изберете "Channels", "Categories" или "Keywords" и натиснете жълтия бутон ("Add") (добавяне).**

"Channels": изберете позиция на програмата, като използвате $\leftarrow/\uparrow/\downarrow/\rightarrow$ и натиснете ENTER. За да добавите още позиции на програми, натиснете жълтия бутон ("Add") (добавяне). Можете да запишете до 16 програми.

За да отмените запис, изберете програмна позиция и натиснете червения бутон ("Delete") (изтриване).

"Categories": изберете категория, като използвате $\leftarrow/\uparrow/\downarrow/\rightarrow$ и натиснете ENTER. За да добавите още категории, натиснете жълтия бутон ("Add") (добавяне). Можете да създадете най-много 4 категории.

За да отмените запис, изберете категория и натиснете червения бутон ("Delete") (изтриване).

"Keywords": въведете ключова дума. Вижте раздел "За да въведете нова ключова дума" на стр. 67. За да добавите още ключови думи, натиснете жълтия бутон ("Add") (добавяне). Можете да запишете до 16 ключови думи.

За да отмените запис, изберете ключова дума и натиснете червения бутон ("Изтриване").

- 6 **Натиснете ENTER.**

За да промените настройките на профила
Повторете от стъпка 3 по-горе.

Избиране и гледане на програма от My TV

- 1 В стъпка 3 по-горе натиснете ENTER. Появяват се програмите, които отговарят на условията на профила.
- 2 Изберете програма, като използвате $\leftarrow/\uparrow/\downarrow/\rightarrow$ и натиснете ENTER.

Извършване на промени в системата GUIDE Plus+

Можете да персонализирате система GUIDE Plus+. Ако приемният канал е променен или преместен и данните за програмата не могат да бъдат получени, можете да разрешите проблема като следвате стъпките.

Търсене на обслужващия канал за GUIDE Plus+

Настройката по подразбиране за този канал е зададена на "Automatic", така че не е необходимо да променяте настройката за него. Ако обаче той е бил променен или преместен, обновете настройката за обслужващия канал. Ако set top box приемникът е свързан към рекордера само посредством SCART кабел (стр. 20), вижте "Ръчно сменяне на обслужващия канал за GUIDE Plus+" на стр. 64.

- 1 Натиснете **GUIDE**.
- 2 Натиснете **↑**, за да преместите курсора в лентата Menu.
- 3 Изберете "Setup" в Лентата с менюто. Появява се менюто с настройки на системата GUIDE Plus+.

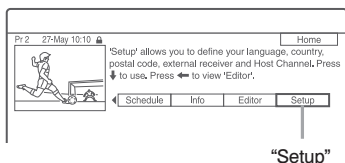

- 4 Изберете "Host Channel Setup" (настройка на обслужващия канал), като използвате **↑/↓** и натиснете **ENTER**.
- 5 Натиснете жълтия бутон ("Reset") (нулиране).
- 6 Натиснете **↑/↓**, за да изключите рекордера.

7 Изчакайте един ден, докато получите данните за програмния справочник.

Ако данните за програмния справочник все още не са получени, след като сте изчакали един ден, потърсете вашия обслужващ канал на следния интернет адрес и го настройте ръчно ("Ръчно сменяне на обслужващия канал за GUIDE Plus+" (стр. 67)).

www.europe.guideplus.com

Ръчно сменяне на обслужващия канал за GUIDE Plus+

Ако set top box приемникът е свързан към рекордера само посредством SCART кабел и желаете да приемате данните за програмния справочник от set top box приемника, потърсете вашия обслужващ канал на следния интернет адрес и го настройте за вашия район, като следвате стъпките по-долу: www.europe.guideplus.com

- 1 Слег стъпка 4 от „Searching for the GUIDE Plus+ host channel (Setup)“, натиснете жълтия бутон ("Change") **двукратно**. Появява се "Manual" (ръчно).

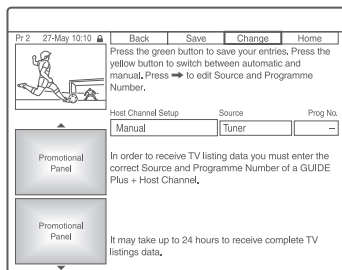

- 2 Изберете "Source" (источник), като използвате **→**.
- 3 Натиснете неколкратно жълтия бутон ("Source"), за да изберете входния източник.
- 4 Изберете "Prog. No.", като използвате **→**.
- 5 Въведете номера на програмната позиция, като използвате бутоните с цифри.
- 6 Натиснете зеления бутон ("Save") (запазване). Съобщението на дисплея ще поиска потвърждение.

- Изберете "Confirm", като използвате **←/→** и натиснете ENTER.
Дисплеят се връща към менюто за настройките на GUIDE Plus+.
- Изчакайте един ден, преди да получите данни за програмата.

За да отмените настройките

Натиснете червения бутон ("Back") (назад).

За да проверите информация за системата GUIDE Plus+

- Изберете "Setup" в Лентата с менюто и натиснете ENTER.
- Изберете "GUIDE Plus+ system Information", като използвате **↑/↓** и натиснете ENTER.

Забележка

Системата GUIDE Plus+ се нулира, когато правите промени в настройките на приемния канал.

Проверка на програмните позиции (Editor)

Проверете дали номерата на програмните позиции са същите като номерата на програмните позиции, зададени в менюто с настройките "Analog Tuner".

Ако искате да направите промени в настройката на канали или да промените името на канала, вижте "Настройки за прием чрез антена (Аналогов тунер)" (стр. 127).

- Натиснете GUIDE.
- Натиснете **↑**, за да преместите курсора в лентата Menu.
- Изберете "Editor" чрез **←/→**.

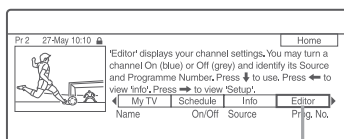

"Editor"

- Натиснете ENTER.
- Натиснете **→**, за да преместите курсора към дясната колона.

- Изберете програмната позиция, която искате да проверите, като използвате **↑/↓**.
За да промените входния източник, натиснете червения бутон ("Source") (източник).
За да промените програмната позиция, натиснете зеления бутон ("Prog. No."), след което въведете номер на програмна позиция чрез бутоните с цифри и натиснете ENTER.

Съвет

За да получите програмна позиция от рекордера, която може да бъде приета или чрез set top box приемника или чрез рекордера, променете входния източник на спътника.

Деактивиране на програмна позиция (Editor)

Ако някои програмни позиции не се използват или съдържат нежелани канали, можете да ги скриете.

- След стъпка 4 от „Searching for the GUIDE Plus+ host channel (Setup),“ натиснете жълтия бутон ("Change") **двукратно**.
- Натиснете червения бутон ("On/Off").
Премахнатите позиции ще се оцветят в сиво.
За да покажете премахнатите програми, натиснете отново червения бутон ("On/Off").

Забележки

- Не можете да защитите програмна позиция, ако не е настроена в "Настройки за прием чрез антена (Аналогов тунер)" (стр. 127), дори ако е зададена на позиция "On" в "Editor" в Лентата с менюто.
- Ако използвате вашия set top box приемник, за да приемате програми (когато set top box приемникът е свързан към рекордера само посредством SCART кабел, стр. 20) и можете да приемате същите програми както със set top box приемника, така и с рекордера, променете източника ("Source"), за да приемете програмата с тунера на рекордера.

Запис с таймера (Само за аналогово излъчване)

Запис с таймера (GUIDE Plus+ /Manual)

HDD +RW -RWVR -RVideo +R
-RVR -RVideo

Можете да настроите таймера за общо 32 програми (8 програми, когато използвате функцията VPS/PDC) до 30 дни предварително. Методите за настройка на таймера включват:

- One Button Recording (система GUIDE Plus+)
- Ръчна настройка на таймера

Преди да започнете запис

- Уверете се, че на диска има достатъчно място за записа (стр. 43). За HDD, DVD+RW, и DVD-RW можете да освободите дисково пространство, като изтриете някои заглавия (стр. 82).
- Настройте качеството на записваната картина, ако е необходимо (стр. 120).
- Включете приемника и свържете контролера, когато рекордерът е свързан към Set Top Box приемник и искате да записвате посредством GUIDE Plus+ система.

Забележки

Не работете със Set Top Box приемника преди или по време на запис с таймера. Това може да предотврати акуратния запис на програмата.

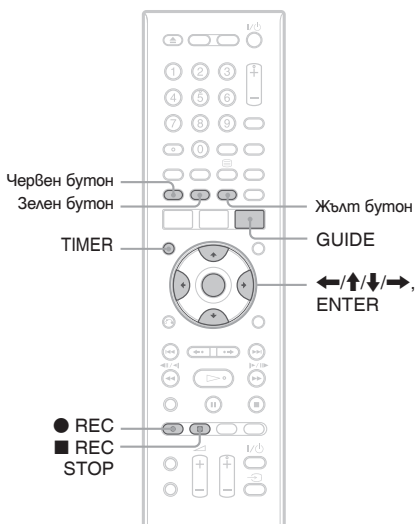

Запис с натискане на един бутон (GUIDE Plus+ (достъпно само за райони с услуга GUIDE Plus+))

Можете да използвате системата GUIDE Plus+, за да настроите таймера да запише програма за период от максимум седем дни.

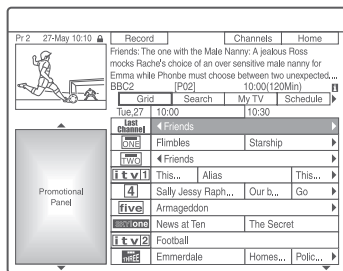

- 1 Натиснете GUIDE.
- 2 Изберете програмата, като използвате

3 Натиснете червения бутон ("Record") (запис) или ● REC.

Зададената програма и часовият пояс променят цвета си и рекордерът е готов за записва. Когато записвате от set top box приемник, уверете се, че е включен.

За разлика от видеорекодер, тук няма нужда да изключвате рекордера, преди да започне записването с таймер.

Търсене на програма по категория

1 Натиснете ↑, за да преместите курсора в лента Мени, докато е избедена "Home Screen" в системата GUIDE Plus+.

2 Изберете "Search" чрез ←/→ и натиснете ENTER.

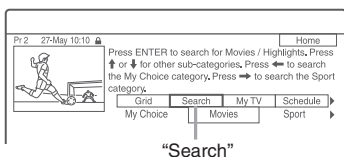

3 Изберете категория чрез ←/→.

4 Изберете подкатегория чрез ↑/↓ и натиснете ENTER.

Програмите, които съвпадат с условията са описани.

Подкагорните се различават в зависимост от страната/региона.

5 Изберете програма чрез ↑/↓ и натиснете ENTER.

За да търсите програма според ключова дума

1 Натиснете ↑, за да преместите курсора в лента Мени, докато е избедена "Home Screen" в системата GUIDE Plus+.

2 Изберете "Search" чрез ↑/↓ и натиснете ENTER.

3 Изберете "My Choice" чрез ↑/↓.

Когато вече сте въвели ключови думи, преминете към стъпка 8.

За да въведете нова ключова дума преинете към стъпка 4.

4 Натиснете жълтия бутон ("Add"). Извежда се дисплей за въвеждане на символи.

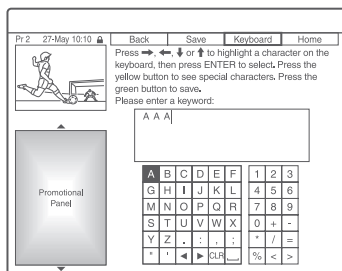

5 Изберете символ от клавиатурата посредством ←/↑/↓/→ и натиснете ENTER.

За да преклочите между главни и малки букви или символи с ударения, натиснете жълтия бутон ("Keyboard") неколкократно.

За да отмените въвеждането на нова ключова дума, натиснете червения бутон ("Back").

6 Повторете стъпка 5, за да въведете ключова дума.

7 Натиснете зеления бутон ("Save").

Въведената ключова дума се регистрира. За да изтриете ключовата дума, изберете я и натиснете червения бутон ("Delete").

За да промените ключовата дума, изберете я и натиснете зеления бутон ("Edit").

8 Изберете ключова дума чрез ↑/↓ и натиснете ENTER.

Програмите, които съдържат избраната ключова дума в заглавието си, се извеждат в Information Box.

9 Изберете програма чрез ↑/↓ и натиснете ENTER.

Свет

Когато сте настроили две или повече ключови думи в "My Choice", можете да изберете "All" за подкатегория.

За да изберете програмна позиция бързо като използвате логото на телевизионната станция

1 Натиснете жълтия бутон ("Channels") докато е избеден "Home Screen" в GUIDE Plus+ системата.

- Изберете лого на телевизионна станция чрез $\leftarrow/\uparrow/\downarrow/\rightarrow$ и натиснете ENTER. Дисплеят се връща към "Grid" и програмата, която се излъчва в момента от телевизионната станция се избира.
- Изберете програма чрез \leftarrow/\rightarrow и натиснете ENTER.

За да потвърдите, промените или отмените запис с таймер

Вижте раздел "Проверка/промяна/отменяне на настройките на таймера" на стр. 71.

За да спрете записване по време на запис с таймер

Натиснете **■ REC STOP**.

Имайте предвид, че на рекордера може да са му нужни няколко секунди, за да спре записа. След като натиснете **■ REC STOP**, на екрана може да се появят инструкции. В този случай изпълнете екранните инструкции.

Настройка режима на запис (Rec. Mode Adjust)

Ако няма достатъчно място за запис на диск, рекордерът автоматично настройва режима на запис, за да може цялата програма да бъде записана. Задайте "Rec Mode Adjust" в положение "On" в менюто с настройки "Recording" (стр. 135).

Съвет

Когато изберете "AUTO" за режим на запис, рекордерът автоматично оптимизира качеството на запис за наличното пространство във въведенния диск (ако записвате на DVD диск) или за да го напаснете към празен DVD диск (ако записвате на харддиск).

Забележки

- Ако на екрана се появи съобщение, известяващо, че твърдият диск е запълнен, променете дестинацията на записа на "DVD" или освободете достатъчно място за запис (стр. 83).
- Последният режим на запис, който сте избрали ръчно, става режима на запис по подразбиране за записи с таймера, направени от системата GUIDE Plus+.
- Не можете да настройвате качеството на запис (HDD или DVD), след като записът започне.
- Може да не хванете даден запис от началото, когато използвате функцията VPS/PDC.
- Не можете да уължавате времетраенето на записа, когато сте избрали функция "VPS/PDC" (стр. 69).
- Функцията "Rec. Mode Adjust" действа само когато записвате с таймера на DVD и функцията VPS/PDC е изключена.
- Не можете да задавате режима на запис в положение "AUTO", когато функцията "VPS/PDC" е в положение "On".

Ръчно настройване на таймера (Schedule)

- Натиснете **TIMER**. Появява се списъкът schedule.
- Натиснете зеления бутон ("Manual") (ръчно).

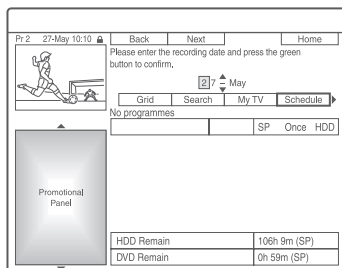

- Нагласете оградената с жълто дата, като използвате бутоните с цифри и $\leftarrow/\uparrow/\downarrow/\rightarrow$. След това натиснете зеления бутон ("Next") (следващ).

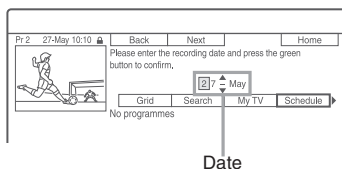

- Нагласете началния час за запис, като използвате бутоните с цифри и $\leftarrow/\uparrow/\downarrow/\rightarrow$. След това натиснете зеления бутон ("Next") (следващ).
- Нагласете крайния час на записа, като използвате бутоните с цифри и $\leftarrow/\uparrow/\downarrow/\rightarrow$. След това натиснете зеления бутон ("Next") (следващ).
- Изберете входния източник, като използвате \uparrow/\downarrow и изберете програмната позиция, като използвате бутоните с цифри или \uparrow/\downarrow .
- Натиснете зеления бутон ("Next") (следващ). Появява се дисплей за въвеждане на символи. Можете да промените име на заглавие ако се налага.
- Натиснете зеления бутон ("Save") (запазване). Появяват се настройките за дата, начален и краен час на запис, програмна позиция и др.

9 Натиснете бутона с кореспондиращ цвят неколкократно, за да настроите качество, честота и място на записа.

- Жълт бутон (“Destination”): Настройва дестинацията на записа. Ако на DVD гуска няма достъпно място за запис, рекордерът автоматично записва програмата на хардгуска дори и да сте избрали “DVD” (Recovery Recording). Когато настроите дневен или седмичен таймер, “HDDr” ви позволява да замените предишния запис с таймер съ следващия автоматично (само за хардгуска).
- Зелен бутон (“Frequency”): Избира честота на запис.
- Червен бутон (“Quality”): Избира режим на запис (стр. 154).

10 Натиснете **→**, за да изведете “Timing”, след това натиснете кореспондиращия по цвят бутон неколкократно, за да настроите продължителност или жанр.

- Зелен бутон (“Timing”): Изберете продължителност или настройте функция VPS/PDC. Вижте “Относно функция VPS/PDC” по-долу.
- Жълт бутон (“Genre”): Избира жанр от хардгуска ако се налага.

11 Натиснете GUIDE, за да отмените системата GUIDE Plus+.

Рекордерът е готов да започне запис. За да промените настройките на таймера като функция VPS/PDC, вижте стр. 71.

За да спрете записването по време на запис с таймер

Натиснете бутона **■ REC STOP**.

Имайте предвид, че на рекордера може да са му нужни няколко секунди, за да спре записа.

След като натиснете **■ REC STOP**, на екрана може да се появят инструкции. В този случай изпълнете екранните инструкции.

💡 Съвет

Можете да използвате функция “Rec.Mode Adjust” (стр. 68).

⚡ Забележка

- Ако на екрана се появи съобщение, че хардгускът е претъпнен, променете дестинацията за запис в “DVD” или направете място за запис (стр. 83).
- Когато настроите дестинацията в позиция “HDDr”, предишният запис с таймер ще бъде заменен с нов дори и да не сте го гледали.

Относно функцията PDC/VPS

PDC/VPS сигналите се предават с телевизионни програми в някои системи на излъчване. Тези сигнали помагат записите с таймер да се извършват независимо от евентуални отлагания на предавания, по-ранни часове на излъчване или прекъсвания в програмата.

◆ За да използвате функцията PDC/VPS

Изберете “PDC/VPS” в стъпка 10 по-горе. Когато включите тази функция, рекордерът започва сканирането на канали преди записът с таймера да е започнал.

⚡ Забележка

Ако на екрана се появи съобщение, че хардгускът е претъпнен, променете дестинацията за запис в “DVD” или направете място за запис (стр. 83).

Използване на функцията Quick Timer

Можете да настроите рекордера да записва на 30-минутни отрязъци.

За подробности вижте стр. 58.

Запис на стерео и дъвезични програми

Рекордерът автоматично приема и записва стерео и дъвезични програми, основани на системата ZWETON или системата NICAM. HDD (когато "HDD Recording Format" е зададен в положение "Video Mode On" в менюто с настройку "Recording" (стр. 137)) и DVD+RW, DVD+R, DVD-RW (Видео режим) или DVD-R (Видео режим) могат да записват както основен, така и допълнителен звук. Можете да превключите между основен и допълнителен звук, когато възпроизвеждате диска. HDD (когато "HDD Recording Format" е зададен в положение "Video Mode On" в менюто с настройку "Recording" (стр. 137)) и DVD+RW, DVD+R, DVD-RW (Видео режим) или DVD-R (Видео режим) могат да записват само един звук (основен или допълнителен). Изберете звука от менюто с настройку "Audio In" преди началото на записа.

Задайте "Bilingual Recording" в положение "A/L" (настройка по подразбиране) или "B/R" в менюто с настройку "Audio In" (стр. 132).

Вижте стр. 137 относно формата за запис на HDD.

ZWETON (Немска стерео) система

Когато получавате стерео програма, се извежда индикацията "Stereo".

Когато получавате дъвезична програма, основана на ZWETON, се появява индикация "L", "R", или "L+R".

Система NICAM

За да записвате NICAM програма, уверете се, че сте задали "NICAM Select" в положение "NICAM" (настройка по подразбиране) в менюто с настройку "Audio In". Ако звукът не е чист, когато слушате NICAM предавания, задайте "NICAM Select" в положение "Standard" (стр. 132).

Създаване на глави в дадено заглавие

Рекордерът може автоматично да раздели даден запис (заглавие) на глави, като постави маркери за глави. За да зададете интервала, през които се слагат маркерите или за да изключите тази функция, вижте "Автоматично разделяне на глави (HDD/VR)", "Автоматично разделяне на глави (Видео)" или "Автоматично разделяне на глави (DVD+R/+RW)" в менюто с настройку "Recording" (стр. 136). Когато записвате на твърдия диск, на DVD-R (VR режим) или на DVD-RW (VR режим), можете да редактирате маркерите за глави (стр. 85).

Проверка/Промяна/Отменяне на настройките на таймера



Можете да промените или отмените настройките за запис с таймера, като използвате менюто със списъка за таймера (SCHEDULE list).

Промяна на настройките на таймера

1 Натиснете TIMER.

Появява се списъкът със задачи.

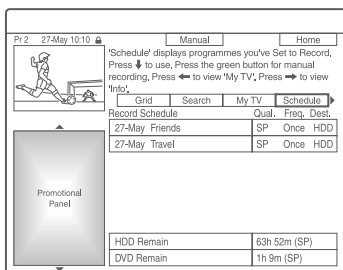

2 Изберете настройката на таймера, която желаете да промените, като използвате ↓.

Можете да промените избраните настройки на таймера, които са оцветени в розово.

За да промените настройките, преминете към стъпка 3.

Ако няма да променяте настройки, преминете към стъпка 6.

3 Натиснете зеления бутон ("Edit") (редактиране).

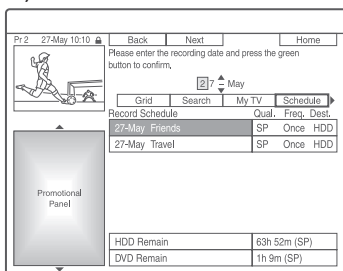

4 От лявата колона изберете опция, като използвате червения бутон ("Back") (назад) или зеления бутон ("Next") (напред) и я настройте, като използвате бутоните с цифри или ←/↑/↓/→.

5 Натиснете неколкократно съответния цветен бутон, за да промените настройките. Червен бутон ("Destination") (дестинация): указва къде ще бъде направен записът. Ако на DVD диска няма достатъчно свободно място, рекордерът автоматично записва програмата на твърдия диск, дори да изберете "DVD" (Спасяване на записа). Когато зададете запис с таймера на една и съща програма всеки ден или всяка седмица, "HDD" ви позволява автоматично да замените предишния запис с таймера с новия (само за HDD).

- Зелен бутон ("Frequency") (честота): избира схемата на записване.
- Червен бутон ("Quality") (качество): избира режима на запис (стр. 154).

6 Натиснете →, за да изведете ("Timing") (време).

7 Натиснете неколкократно зеления бутон ("Timing") (време), за да изберете продължителност или за да настроите функцията VPS/PDC.

Вижте описаното по-долу във "Функция VPS/PDC" на стр. 69.

- Ако искате да записвате в определен HDD жанр, натиснете неколкократно жълтия бутон ("Genre") (жанр).

8 Натиснете GUIDE, за да отмените система GUIDE Plus+.

Новите настройки стават ефективни.

Отменяне на настройките на таймера

В стъпка 2 от "Проверка/промяна на настройките на таймера" изберете настройките на таймера, които желаете да отмените посредством ↑/↓ и натиснете червения бутон ("Delete").

За да отмените списъка със задачи Натиснете GUIDE.

Когато настройките на таймера се припокриват

- Програмата, която е започнала да се записва първа, има приоритет и се записва цялата.
- След като свърши предишния запис, следващите започват със закъснение няколко десетки от секундата (когато крайният час на единия запис и началният час на другия съвпадат).
- Когато записите започват по едно и също време, ще бъде записан само единият от тях. Отменете настройката на таймера за програмата, която няма да записвате.

Забележка

Когато функцията “VPS/PDC” е зададена в положение “On” за един или повече записи с таймера, началният час може да се промени в случай на закъснение или по-ранно започване на програмата.

Запис от свързано оборудване



Можете да записвате от свързан видеорекодер или подобно устройство. За да свържете видеорекодера или подобното устройство, вижте раздел “Свързване на видеорекодер или подобно устройство” на стр. 34. За подробности вижте стр. 60.

Възпроизвеждане

Възпроизвеждане

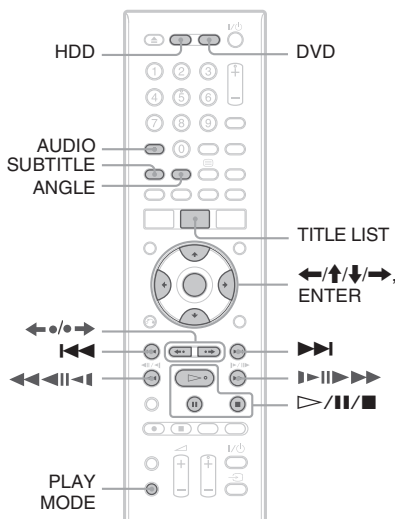
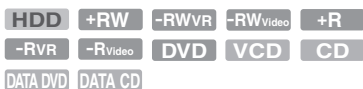

1 Натиснете HDD или DVD.

- Ако изберете DVD, заредете диск (вижте раздел "1. Зареждане на диск" на стр. 38).
- Ако заредите DVD VIDEO, VIDEO CD, DATA DVD или DATA CD, натиснете \triangleright . Възпроизвеждането започва.

2 Натиснете TITLE LIST.

Ако списъкът със заглавия е вече изведен, пропуснете тази стъпка.
Пример: HDD

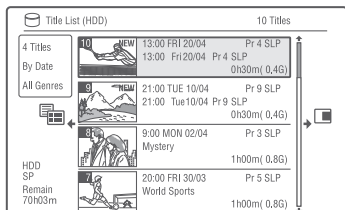

- ### 3 Изберете заглавието с помощта на бутоните \uparrow/\downarrow и натиснете ENTER.
- Възпроизвеждането започва от избраното заглавие.

☀ Съвет

Може да използвате и бутон \triangleright в стъпка 3, за да започнете възпроизвеждане.

⚡ Забележка

Когато някои видео заглавия са записани в DATA DVD, MP3 аудио записите на DATA DVD не могат да се възпроизвеждат.

За да използвате DVD менюто

Когато възпроизвеждате DVD VIDEO или финализиран DVD+RW, DVD-RW (Видео режим), DVD+R или DVD-R (Видео режим), можете да изведете менюто на диска, като натиснете TOP MENU или MENU.

⚡ Забележка

Бутонът \triangleright не е гостявен в менюто на диска.

За да възпроизвеждате VIDEO CD/Super VIDEO CD с PBC функции.

PBC (Контрол на възпроизвеждането) ви позволява да възпроизвеждате VIDEO CD/Super VIDEO CD дискове интерактивно, като използвате менюто на вашия телевизионен екран.







Когато започвате възпроизвеждането на VIDEO CD/Super VIDEO CD с PBC функции, се извежда менюто.

Изберете опция, като използвате бутоните с цифри и натиснете ENTER. След това следвайте инструкциите в менюто (натиснете \triangleright , когато се изведе "Press SELECT").

⚡ Забележка

Някои функции за възпроизвеждане (например търсене, повторно възпроизвеждане или програмно възпроизвеждане) не могат да бъдат използвани с функцията PBC. За да възпроизвеждате с тези опции, започнете възпроизвеждането без PBC функции, като използвате Title List.



За да възпроизведжате DivX видео файлове или аудио записи на диск, който съдържа и двата типа файлове



- 1 Натиснете , докато е изведен Title List (DVD/CD).
- 2 Изберете "Data Format" чрез / и натиснете ENTER.
- 3 Изберете "CD", "MP3" или "DivX" чрез / и натиснете ENTER.
- 4 Върнете се към списъка със заглавия и изберете албум, заглавие или запис и натиснете ENTER или .

За да спрете възпроизвеждането

Натиснете .

За да възстановите възпроизвеждането от точката, в която сте го спрели (Resume Play)

Когато натиснете , след като сте спрели възпроизвеждането, рекордерът възстановява възпроизвеждането от точката, в която сте натиснали .

За да започнете отначало, натиснете отново , а после натиснете . Възпроизвеждането започва от началото на заглавието/записа/сцената.

Забележки

- Не можете да възстановите възпроизвеждането по време на TV пауза.
- Функцията Resume Play не е достъпна за Super VIDEO CD дискове.
- Точката, в която сте спрели възпроизвеждането, се нулира, когато:
 - отворите отделиението за диска (освен за HDD).
 - възпроизведете друго заглавие (освен за HDD).
 - превключите менюто за Списъка със заглавията в положение "Original" или "Playlist" (само за DVD-RW/DVD-R във VR режим).
 - редактирате заглавието, след като сте спрели възпроизвеждането.
 - промените настройките на рекордера.
 - направите запис (освен за HDD/DVD-RW/DVD-R във VR режим).
 - изключите захранващия кабел.

Възпроизвеждане на DVD със загадени ограничения (Родителски контрол)



Ако възпроизведжате DVD с ограничения, на екрана на вашия телевизор се извежда дисплет за въвеждане на вашата парола.

Въведете 4-цифрената парола, като използвате бутоните с цифри и натиснете ENTER.

Рекордерът започва възпроизвеждане.

За да запишете или промените паролата, вижте раздел "Настройки за ограничения (Parental Lock - родителски контрол)" на стр. 138.

Възпроизвеждане с едно натискане на бутон (само за SCART/HDMI връзки)

































Натиснете . С едно натискане на бутон  рекордерът и телевизорът автоматично се включват и сигналът от рекордера се появява на телевизора. Възпроизвеждането започва автоматично.





Забележка

- Когато използвате HDMI свързване, може да има известно закъснение, преди възпроизведеното изображение да се появи на телевизионния екран. Началото на записа може да не се възпроизведе.
- За да използвате функцията за възпроизвеждане с едно натискане, настройте "Control for HDMI" в позиция "On" (по подразбиране) в настройките "HDMI Output" (стр. 140).

Опции при възпроизвеждане

Можете да проверите местоположението на бутоните по-долу, като разгледате илюстрацията на стр. 73.

Бутони	Операции
ANGLE 	Променя на ракурсите за сцени, когато натиснете по време на възпроизвеждане. Когато на диска има записани различни ракурси (multi-angles), “  ” се появява на екрана. За да промените индикаторът за снимане под ъгъл, настройте “Angle Indicator” в позиция “Off” в настройките “Playback” (стр. 138).
AUDIO        	Избира една от аудио пътеките, записани на диска, когато натиснете неколккратно в режим на нормално възпроизвеждане.   *1  *1 : Избира езика.    : Избира основен или допълнителен звук.    *2  *2 : Избира стерео или моно аудио записи.
SUBTITLE (субтитри)   *  * * Само за DivX видео файлове	Избира език на субтитрите, когато го натиснете неколккратно.
◀ ● ▶ (единично повтаряне/единично превъртане напред)          *  *	Избира език на субтитрите, когато го натиснете неколккратно. Всеки път, когато натиснете ◀ ●, повтаря сцената със следното времетраене. 5 секунди → 15 секунди → 30 секунди → 1 минута → 2 минути → 3 минути → 5 минути → 10 минути → 20 минути – превърта напред на 10→минутни интервали → 2 часа Всеки път, когато натиснете ● ▶, превърта бързо напред текущата сцена със следното времетраене. 30 секунди → 1 минута → 1 минута 30 секунди → 2 минути → 3 минути → 5 минути → 10 минути → 20 минути → превърта напред на 10→минутни интервали → 2 часа
◀◀ (предишен)/ ▶▶ (следващ)	Преминава към началото на предходно/следващо заглавие/глава/сцена/запис, когато го натиснете по време на възпроизвеждане. Преминава към началото на първото заглавие/запис, когато го натиснете в режим стоп.

Бутони	Операции
 (бързо превъртане назад/ бързо превъртане напред)	Бързо превърта назад/напред диска, когато го натиснете по време на възпроизвеждане. Скоростта на търсене се променя както следва: бързо превъртане назад бързо превъртане напред   Когато натиснете и задържите бутона, бързото превъртане напред/назад продължава с избраната скорост, докато не отпуснете бутона. *1 Когато натиснете ◀◀ веднъж по време на възпроизвеждане, можете да възпроизведете в обратна посока (Reverse play) (не е достъпно за VIDEO CD/Super VIDEO CD/DivX видео файлове). *2 Когато натиснете ▶▶ веднъж по време на възпроизвеждане, можете да възпроизведете бързо със звук (не е достъпно за VIDEO CD/Super VIDEO CD). *3 Не е достъпно за VIDEO CD/Super VIDEO CD. За да възстановите нормалното възпроизвеждане, натиснете ▷.
  *1 Само в посока на възпроизвеждането *2 Само за DivX видео файлове	Възпроизвежда на забавен каданс, когато е натиснат за повече от една секунда в режим на пауза. Възпроизвежда кадър по кадър, когато е натиснат за кратко в режим на пауза. За да възстановите нормалното възпроизвеждане, натиснете ▷.
 (пауза)	Спира възпроизвеждането на пауза. За да възстановите нормалното възпроизвеждане, натиснете ▷.

Забележки

- Ракурсите и субтитрите на заглавията, записани с този рекордер, не могат да бъдат променени.
- JPEG файлове с изображения, направени с DVD видео камера, могат да бъдат възпроизведени само като изреждане на кадри (slideshow). За видео файлове, съдържащи JPEG файлове с изображения и филми, рекордерът ще възпроизведе само частите с филми.

Забележки относно възпроизвеждането на DVD с DTS звук

DTS аудио сигналите се извеждат единствено през жака DIGITAL OUT (COAXIAL). Когато възпроизведете DVD с DTS звукови пътечки, задайте "DTS Output" в положение "On" в менюто с настройки "Audio Out" (стр. 133).

Забележки относно възпроизвеждането на DTS звукови записи на CD

- Когато възпроизведете DTS-кодирани дискове, от жаковете LINE 3-TV/LINE 1/DECODER/LINE 2 OUT (R-AUDIO-L) ще се чува силен шум. За да предотвратите евентуална повреда в аудио системата, предприемете мерки, когато включвате горепосочените жакове към усилвателя. За да се насладявате на възпроизвеждане на DTS Digital Surround звук, трябва да включите външен DTS декодер към DIGITAL OUT жака на рекордера.
- Настройте звука на "STEREO" като използвате AUDIO бутона, когато възпроизведете DTS звукови записи от дискове (стр. 75).

Неколкократно възпроизвеждане на избран участък от записа (A-B Repeat)

1 Натиснете PLAY MODE по време на възпроизвеждане.

За аудио записи на CD, натиснете **⏮**, докато Title List е изведен, изберете "Play Mode".

Появява се менюто "Play Mode" (режим на възпроизвеждане).

2 Изберете "A-B Repeat" и натиснете ENTER. Избира се "Set point A" (задайте точка A).

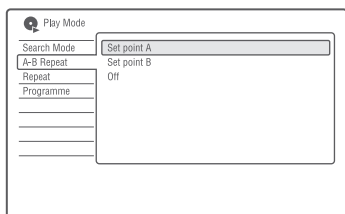

3 Докато следите звука, натиснете ENTER в началната точка (точка A) от участъка, който искате да повторите неколкократно. Избира се "Set point B" (задайте точка B).

4 Проглъжете възпроизвеждането, за да откриете крайната точка (точка B) и натиснете ENTER. A-B Repeat започва.

За да отмените A-B Repeat

Натиснете CLEAR или задайте "A-B Repeat" в положение "Off" в менюто "Play Mode" (режим на възпроизвеждане).

🔍 Забележки

- Когато възпроизвеждате HDD/DVD VIDEO/DVD-RW (Video режим)/DVD-R (Video режим), задайте началната и крайната точка за едно и също заглавие.
- "A-B Repeat" не е наличен за MP3 аудио записи.

Неколкократно възпроизвеждане (Repeat)

Можете да възпроизведете повторно всички заглавия/записи/файлове на едно заглавие/глаба/запис на твърдия диск или на диск.

1 Натиснете PLAY MODE по време на възпроизвеждане.

За аудио записи на DATA DVD/DATA CD/CD, натиснете **⏮**, докато е изведен Title List и изберете "Play Mode".

Появява се менюто "Play Mode" (режим на възпроизвеждане).

2 Изберете "Repeat" и натиснете ENTER.

3 Изберете елемент, който ще повтаряте с помощта на бутоните **⬆**/**⬇**.

"Repeat Title" (за HDD/DVD/DATA DVD*1/DATA CD*1): повтаря текущото заглавие.

"Repeat Chapter" (за HDD/DVD): повтаря текущата глава.

"Repeat Track" (за VIDEO CD*2/CD/DATA DVD/DATA CD): повтаря текущия запис.

"Repeat Programme": повтаря текущата програма (стр. 78).

"Repeat Disc" (за VIDEO CD*2/DVDRWs/DVD-Rs/DATA DVD/DATA CD (VR режим)):

повтаря всички записи на диска. "Repeat Album" (за DATA DVDs*3/DATA CDs*3): повтаряте наличния албум.

*1 Само за DivX видео файлове

*2 Достъпна само когато възпроизвеждате без PBC функции

*3 Само за аудио записи.

4 Натиснете ENTER.

Repeat play започва.

За да отмените Repeat play

Натиснете CLEAR или задайте "Repeat" в положение "Repeat Off" в менюто "Play Mode" (режим на възпроизвеждане).

🔍 Забележка

Можете да изберете "Repeat Programme" само по време на Programme play.

Създаване на ваша собствена програма (Programme)



*1 само за финализирани дискове

*2 само за аудио записи формат MP3.

Можете да възпроизведете съдържанието на твърдия диск или на диск в реда, който желаете, като подредите заглавията/главите/албумите/записите на твърдия диск или на диска, за да създадете своя програма. Можете да съставите програма от максимум 24 глави/записи.

1 Натиснете PLAY MODE по време на възпроизвеждане.

За аудио записи на DATA DVD/DATA CD/CD, натиснете **→**, докато е изведен Title List и изберете "Play Mode".

Появява се менюто "Play Mode" (режим на възпроизвеждане).

2 Изберете "Programme" и натиснете ENTER.

3 Изберете "Input/Edit Programme" (въведи/редактирай програма) и натиснете ENTER.

Дисплеят "Input/Edit Programme" се различава в зависимост от вида на диска.

Пример: DVD

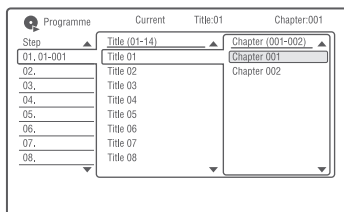

4 Изберете заглавие или албум (пример: Заглавие 01) с помощта на бутоните **↑/↓** и натиснете **→**.

5 Изберете глава или запис (пример: Глава 001) с помощта на бутоните **↑/↓** и натиснете ENTER.

Главата или записът се програмираат. Ако допуснете грешка, изберете номера на стъпката (пример: 01) с помощта на бутоните **←/↑/↓** и натиснете CLEAR.

6 За да програмирате други глави или записи, натиснете **←/↑/↓/→**, за да изберете номер на стъпка и повторете стъпки 4 и 5.

7 Натиснете **▷**. Programme play стартира.

За да спрете Programme play.

Натиснете **■**(stop).

За да отмените Programme play

Натиснете CLEAR по време на възпроизвеждане или задайте "Programme" в положение "Cancel Programme Play" в менюто "Play Mode" (режим на възпроизвеждане).

За да изтриете програмата

Натиснете CLEAR в режим stop или задайте "Programme" в положение "Erase Programme List" в менюто "Play Mode" (режим на възпроизвеждане).

❗ Съвети

- Програмата, която сте създали, остава и след като Programme play завърши. За да възпроизведете отново същата програма, задайте "Programme" в положение "Start Programme Play" в менюто "Play Mode" (режим на възпроизвеждане). Програмата обаче се изтрива, когато извадите диска или натиснете **I/⏏**.
- Можете да повторите Programme play. Задайте "Repeat" в положение "Repeat Programme" в менюто "Play Mode" (стр. 77).

Подробни функции за възпроизвеждане

Пауза на телевизионно предаване (TV Pause/Pause Live TV)

HDD

Можете да въведете пауза на настоящото телевизионно предаване и да запишете на харддиска, а след това да продължите да гледате програмата по-късно. Тази функция е удобна, когато получите неочаквано обаждане по телефона или когато Ви войдат гости, докато гледате телевизия.

Когато свързвате рекордера към вашия телевизор посредством SCART жак, извършете следното:





- настройте "SMARTLINK" в опция "This Recorder Only" в настройку "Options" (стр. 141).
- настройте "TV Pause" в опция "TV's Tuner" в настройку "Options 2" (стр. 142).
- настройте предварително програмните позиции като свалите от вашия телевизор чрез "Download from TV" от "Auto Channel Setting" в настройку "Tuner" (стр. 127).

Ако не извършите SCART връзка, настройте "TV Pause" в позиция "Recorder's Tuner" в настройку "Options2" (стр. 142).

1 Докато гледате телевизионното предаване с този рекордер, натиснете TV Pause

Картината спира и рекордерът започва запис на настоящия канал на харддиска. Може да отнеме до 10 сек, за да започнете запис.

2 Натиснете , за да възстановите възпроизвеждането на програмата.

Можете да превъртате напред/назад, да правите пауза или да спирате програмата посредством , ,  и  без това да оказва влияние на записа.

3 Натиснете REC STOP за да спрете записа.

Забележки

Картината не прави пауза и рекордерът започва запис в следните случаи:

- когато програмните позиции са предварително различно зададени за телевизора и рекордера.
- Когато гледате програма от външно оборудване свързано към вашия телевизор.
- Картината приема от рекордера прави пауза когато "TV Pause" е настроена в "Recorder Tuner" в настройку "Options 2" (стр. 142)
- При някои телевизори може да не е възможно да използвате функция "TV Pause". За подробности обърнете се към инструкциите за експлоатация приложени към вашия телевизор.
- Функцията "TV Pause" няма да работи правилно когато гледате телевизия през свързан компонент като видеорекордер или цифров тунер. Функция "TV Pause" работи само с канал избран на телевизора.
- Не можете да използвате функция "TV Pause" като опция за запис от компонент (видеорекордер и т.н.) свързани към LINE1/DECODER жака.
- Функцията "TV Pause" няма да работи ако свързания телевизор не е съвместим със SMARTLINK. За да проверите дали телевизорът Ви е съвместим със SMARTLINK, обърнете се към инструкцията за експлоатация към телевизора.

Възпроизвеждане от началото на програмата, която записвате (Едновременен запис и възпроизвеждане)

HDD

Функцията "Chase Play" (Едновременен запис и възпроизвеждане) Ви позволява да гледате записаната част от програмата, докато тя все още се записва. Не е нужно да чакате докато записът свърши.

Натиснете когато записвате

Възпроизвеждането започва от началото на програмата, която записвате.

Когато превъртите напред до точката, която записвате, функцията "Chase Play" се връща в режим на нормално възпроизвеждане.

Възпроизвеждане на предходен запис, докато правите груз (Едновременен запис и възпроизвеждане)

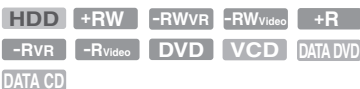

Едновременният запис и възпроизвеждане Ви позволява да гледате предходна записана програма, докато записвате друга. Възпроизвеждането продължава дори и да започне запис с таймера. Използвайте тази функция както следва:

- Докато записвате на HDD:
Възпроизведете друго заглавие от HDD.
Възпроизведете предварително записана програма на DVD, натискайки DVD.
- Докато записвате на DVD:
Възпроизведете предварително записана програма на HDD, натискайки HDD.

Докато записвате на HDD, можете да възпроизвеждате и DVD VIDEO, VIDEO CD, Super VIDEO CD, CD, DATA DVD или DATA CD.

Пример: Възпроизвеждане на друго заглавие от HDD, докато записвате върху HDD.

- 1 Докато записвате, натиснете TITLE LIST, за да се появи списъкът със заглавията на HDD.
- 2 Изберете заглавието, което желаете да възпроизведете и натиснете ENTER.
Възпроизвеждането започва от избраното заглавие.

Пример: Възпроизвеждане на DVD, докато записвате на HDD.

- 1 Докато записвате, натиснете DVD и заредете DVD в рекордера.
- 2 Натиснете TITLE LIST, за да изведете списъка със заглавията на DVD.
- 3 Изберете заглавието, което желаете да възпроизведете и натиснете ENTER.
- 4 Изберете "Play" от подменюто и натиснете ENTER.

Забележка

Не можете да възпроизвеждате DVD, DivX видео или VIDEO CD, записано в цветовата система NTSC, докато записвате на HDD при система PAL/SECAM.

Търсене на време/заглавие/глава/запис и др.



* Само за DivX файлове

Можете да търсите диск по заглавие, глава, сцена или запис. Тъй като заглавията и песните са обозначени с уникални номера, можете да изберете желаното заглавие или запис като въведете неговия номер. Можете да търсите и определена сцена, използвайки времевия код.

- 1 Натиснете PLAY MODE по време на възпроизвеждане.
Появява се меню "Play Mode".
- 2 Изберете "Search Mode" и натиснете ENTER.
- 3 Изберете метод на търсене и натиснете ENTER.
"Time Search" (за HDD/DVD/DATA DVD*1/DATA CD*1/VIDEO CD*2):
Търси начална точка чрез въвеждане на времевия код.
"Title Search" (за HDD/DVD/DATA DVD*1/DATA CD*1)
"Chapter Search" (за HDD/DVD)
"Track Search" (за VIDEO CD*3)

*1 само за DivX видео файлове

*2 освен за VIDEO CD

*3 само когато възпроизвеждате без PBC функция
Извежда се екранът за въвеждане на цифри.

- 4 Натиснете бутоните с цифри, за да изберете номера на заглавието, главата, записа, времевия код и др., които желаете.
Например: Времево търсене
За да намерите сцена на 2 часа 10 минути и 20 секунди от началото, въведете "21020".
Ако направите грешка, изберете друг номер.

5 Натиснете ENTER

Рекордерът започва възпроизвеждането от избрания номер.



Съвет

Можете да търсите заглавие/запис/глава като въведете номера им посредством бутоните с цифри.

Преди редактиране

Този рекордер предлага най-различни начини за редактиране за различни видове дискове.

Забележка

- Можете да изгубите редактираното съдържание, ако отстраните диска или започнете запис с таймера по време на редактирането.
- DVD дискове, създадени от DVD видеокамери, не могат да бъдат редактирани с този рекордер.
- Ако се появи съобщение, което показва, че контролната информация за диска е пълна, изтрийте ненужните заглавия.
- Оставащото място на диска изведено на екрана може да се различава от оставащото място на диска.
- Щом веднъж затворите DVD+R или DVD-R, не можете да редактирате или записвате на диска. Не можете да редактирате затворен диск.

Освобождаване на дисково пространство

За да освободите дисково пространство на DVD+RW или DVD-RW (Видео режим)*, изтрийте заглавието с най-голям номер в списъка.

За да превключите между плейлист и списък със заглавие (DVD-RW/DVD-R само в режим видеозапис)

Можете да изведете плейлист заглавията на диска в списъка със заглавията (плейлист) или оригиналните заглавия в списъка със заглавията (оригинален).

- 1 Натиснете **←**, докато списъкът със заглавията е изведен на екрана.
- 2 Изберете "Original" посредством **↑/↓** и натиснете ENTER.
- 3 Изберете "Original" или "Play List" чрез **↑/↓** и натиснете ENTER.

Относно акуратността на редактиране

Когато редактирате заглавия записани на хард-диска можете да изберете вида на редакция. "Video Mode Compatible Editing":

Препоръчително ако ще презаписвате заглавия на DVD-RW/DVD-R (режим видео) или DVD+RW/DVD+R след високоскоростен презапис. Точките за редакция може да се различават малко от тези, които сте избрали.

"Frame Accurate Editing":

Препоръчително ако искате да редактирате прецизно заглавия. Въпреки това точките за редакция може да се различават малко от тези, които сте избрали при презапис на заглавия с високоскоростен презапис..

Заглавие с най-голям номер

Title List (HDD)		10 Titles	
4 Titles	NEW	13:00 FRI 20/04	Pr: 4 SLP
By Date		13:00 Fri 20/04	Pr: 4 SLP
			01:30m (0.4G)
All Genres	NEW	21:00 TUE 10/04	Pr: 9 SLP
		21:00 Tue 10/04	Pr: 9 SLP
			01:30m (0.4G)
	NEW	9:00 MON 02/04	Pr: 3 SLP
		Mystery	1:00m (0.8G)
HDD		20:00 FRI 30/03	Pr: 5 SLP
SP		World Sports	1:00m (0.8G)
Remain			
70163m			

За да освободите пространство на харддиска или DVD-RW (режим видеозапис) можете да изтриете което и да е заглавие.

Вижте "Erasing and Editing a Title" на стр. 83. За DVD-R и DVD+R възможноното място на диска не се увеличава дори и да изтриете заглавия.

Изтриване и редактиране на заглавие



Този раздел обяснява основните функции при редактиране. Обърнете внимание, че редактирането е необратимо. За да редактирате DVD-RW/DVD-R (VR режим), без да променяте оригиналните записи, създайте плейлист заглавие (стр. 87).

1 Натиснете TITLE LIST.

Когато редактирате заглавия на DVD-RW/DVD-R във VR режим, превключете към Списъка със заглавия (Original или Playlist), ако е необходимо.

2 Изберете заглавие и натиснете \rightarrow .

Извежда се подменю.

3 Изберете опция и натиснете ENTER.

Можете да правите следните редакции на заглавието.

“Erase”: Изтрива избраното заглавие.

Изберете “Yes”, когато бъдете попитани за потвърждение.

“Edit”: Позволява ви да направите следните редакции.

- “Title Name”: Позволява ви да въведете или въведете отново име на заглавие (стр. 44).
- “Set Thumbnail”: Променя миниатюрното изображение на заглавието, което се появява в Списъка със заглавия (стр. 42).
- “A-B Erase”: Изтрива определен участък от заглавието (стр. 84).
- “Divide”: Разделя заглавието на две заглавия (стр. 84).
- “Chapter Edit”: Редактира главите в дадено заглавие (стр. 85).
- “Set Genre”: Задава жанр на дадено заглавие.
- “Protect”: Защищава заглавието от изтриване. До защитеното заглавие се появява обозначение “ \square ”.
- “Move”: Променя реда на възпроизвеждане на заглавието (стр. 87).
- “Combine”: Комбинира две заглавия в едно (стр. 87).
- “Genre Name”: Позволява ви да въведете име на жанр (до 12 символа) (стр. 44).
- “Multi-Mode”: Позволява ви да изберете и редактирате множество заглавия едновременно (стр. 83).

“Create”: Създава Плейлист (стр. 87).
“Undo”: Отменя последната редакция, която сте извършили.

Съвет

Можете да озаглавите или преименувате DVD (стр. 45).

Изтриване на множество заглавия (Multi-Mode)

HDD

Можете да изберете и изтриете до 24 заглавия едновременно.

1 Натиснете TITLE LIST.

2 Натиснете \rightarrow .

Появява се подменюто.

3 Изберете “Multi-Mode” и натиснете ENTER.

Извежда се дисплей за избор на заглавия, които ще бъдат изтрити.

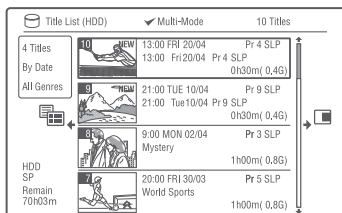

4 Изберете заглавие и натиснете ENTER

Извежда се отметка в квадратчето до избраното заглавие.

За да премахнете отметката, натиснете отново ENTER.

5 Повторете стъпка 4, за да изберете всички заглавия, които желаете да изтриете.

6 Когато приключите с избора на заглавия, натиснете \rightarrow .

Появява се подменюто.

7 Изберете опция и натиснете ENTER.

“Erase”: Изтрива избраните заглавия.

“Protect”: Защищава заглавията от изтриване. До защитеното заглавие се появява обозначение “ \square ”.

“Unprotected”: Отменя защитата на заглавията.

“Change Genre”: Променя жанра на заглавията.

☀ Съвет

Можеме да излезем от "Multi-Mode", като натиснемте → и изберемте "Single-Mode", докато избирате заглавия.

Изтриване на част от заглавие (A-B Erase)

HDD -RWVR -RVR

Можеме да изберем участък (сцена) в заглавие и да го изтрием. Имайте предвид, че изтритите сцени в заглавие не могат да бъдат възстановени.

1 След стъпка 2 от "Изтриване и редактиране на заглавие", изберете "Edit" и натиснете ENTER.

2 Изберете "A-B Erase" и натиснете ENTER.

За HDD, изберете вида редактиране и натиснете ENTER. За подробности вижте стр. 82.

Появява се дисплеят за задаване на точка A.

Заглавието започва да се възпроизвежда.

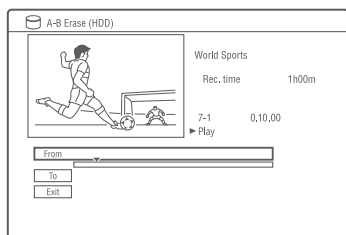

3 Изберете точка A с помощта на бутоните ◀◀/▶▶ или ▷ и натиснете ■■.

• За да се върнете в началото на заглавието, натиснете ■■, а после натиснете ◀◀.

4 Изберете "From" и натиснете ENTER.

Извежда се позицията на точка A и заглавието отново започва да се възпроизвежда.

5 Натиснете ▷.

6 Изберете точка B с помощта на бутоните ◀◀/▶▶ или ▷ и натиснете ■■.

7 Изберете "To" и натиснете ENTER.

Извежда се позицията на точка B.

8 Изберете "Yes" и натиснете ENTER.

Сцената се изтрива

За да отмените "A-B Erase"

Натиснете ⏪ RETURN. Появява се Списъкът със заглавия.

☀ Съвет

След като сцената бъде изтрита, на нейно място се въвежда маркер за глава. Той разделя заглавието на отделни глави от двете страни на маркера.

⚡ Забележки

- Изображенията или звукът може да прекъснат за момент в точката, в която изтривате част от заглавието.
- Участък, по-малък от 5 секунди, не може да бъде изтрит.

Разделяне на заглавие (Divide)

HDD -RWVR * -RVR *

Ако желаете да презаписвате гъвкави заглавия на диск, но не искате да намалите качеството на картината, разделете заглавието на две по-малки заглавия. Имайте предвид, че разделянето на заглавието е необратимо.

* Можеме да разделяме само плейлист заглавия за DVD-RW/DVD-R (VR режим).

1 След стъпка 2 от "Изтриване и редактиране на заглавие" изберете "Edit" и натиснете ENTER.

2 Изберете "Divide" и натиснете ENTER.

За HDD, изберете вида редактиране и натиснете ENTER. За подробности вижте стр. 82.

Появява се дисплеят за задаване на точката на разделяне.

Заглавието започва да се възпроизвежда.

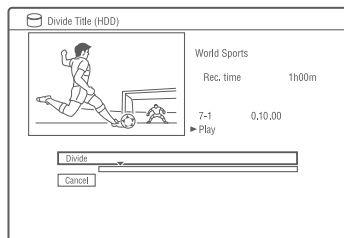

3 Изберете точка на разделяне с помощта на бутоните ◀◀/▶▶ или ▷ и натиснете ■■.

• За да се върнете в началото на заглавието, натиснете ■■, а после натиснете ◀◀.

- 4 **Натиснете ENTER.**
Съобщението на дисплея ще поиска потвърждение.
- 5 **Изберете "Yes" и натиснете ENTER.**
Заглавието се разделя на две.

Изтриване и редактиране на глава

HDD -RWVR -RVR

Можете да редактирате отделните глави в дадено заглавие. За да редактирате DVD-RW/DVD-R (VR режим) без да промените оригиналните записи, създайте плейлист (стр. 87).

- 1 **Натиснете TITLE LIST.**
За DVD-RW/DVD-R във VR режим, преклочете Списъка със заглавия (Original или Playlist), ако е необходимо.
- 2 **Изберете заглавие, съдържащо главата, която искате да редактирате и натиснете →.**
Появява се подменюто.
- 3 **Изберете "Edit" и натиснете ENTER.**
- 4 **Изберете "Chapter Edit" и натиснете ENTER.**
За HDD, изберете вида редактиране и натиснете ENTER. За подробности вижте стр. 82.
- 5 **Изберете опция и натиснете ENTER.**
Можете да редактирате главата по следните два начина.
"Divide": Разделя главата на две (стр. 86).
"Erase/Move"
 - "Erase": Изтрива избраната глава (стр. 86).
 - "Move" (за Playlist заглавия на DVD-RW/DVD-R във VR режим): Променя реда на възпроизвеждане на главата (стр. 88).
 - "Combine": Комбинира две глави в една (стр. 86).

Разделяне на глава (Divide)

- 1 След стъпка 4 от “Изтриване и редактиране на глава” изберете “Divide”.

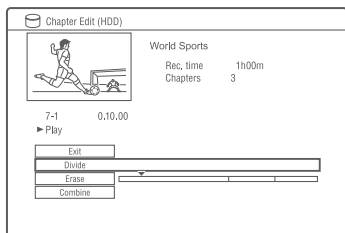

- 2 Изберете глава с помощта на бутоните ←/→ и натиснете ENTER. Главата започва да се възпроизвежда.
- 3 Изберете точката за разделяне на глава с помощта на бутоните ◀▶/▶▶ или ▶▶▶ и натиснете ■■.
 - За да се върнете в началото на заглавието, натиснете ■■, а после натиснете ◀◀.
- 4 Натиснете ENTER. Главата се разделя на две.

Изтриване на глава (Erase)

- 1 След стъпка 4 от “Изтриване и редактиране на глава” изберете “Erase/Move”.

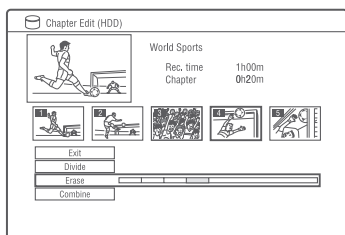

- 2 Изберете глава с помощта на бутоните ←/→ и натиснете ENTER.
- 3 Изберете “Erase” и натиснете ENTER. Съобщението на дисплея ще поиска потвърждение.
- 4 Изберете “Yes” и натиснете ENTER. Главата се изтрива

Комбиниране на множество глави (Combine)

- 1 След стъпка 4 от “Изтриване и редактиране на глава” изберете “Combine”.

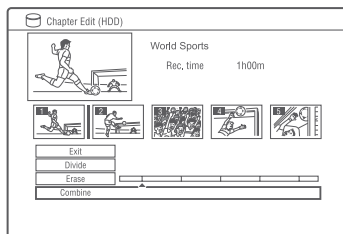

- 2 Преместете лентата за комбиниране с помощта на ↑/↓, и натиснете ENTER. Главите от двете страна на лентата се комбинират.

Забележка

Отделните глави не могат да бъдат обединявани ако са създадени от автоматичен презапис с harddisk камерата.

Създаване и редактиране на плейлист

-RWVR -RVR

Редактирането на плейлист ви позволява да редактирате многократно, без да променяте оригиналния запис. Можете да създадете до 99 плейлист заглавия.

Забележка

Не можете да презаписвате или премествате плейлист заглавия, съдържащи заглавия, които са записани със сигнал за защита против копиране "Сору-Опс" (стр. 157).

- 1 **Натиснете TITLE LIST.**
Превключете на Playlist (стр. 82).
- 2 **Натиснете →.**
Появява се подменюто.
- 3 **Изберете "Create" и натиснете ENTER.**
В Списъка със заглавия се появяват оригиналните заглавия.
- 4 **Изберете оригинално заглавие, което да прибавите към плейлиста и натиснете ENTER.**
Избраното заглавие се прибавя към плейлиста.
- 5 **Повторете стъпки 3 и 4, за да изберете всички заглавия, които желаете да добавите към плейлиста.**

Преместване на плейлист заглавие (Move)

- 1 **Натиснете TITLE LIST.**
За подробности относно превключването на Playlist, вижте стр. 82.
- 2 **Изберете плейлист заглавие и натиснете →.**
Появява се подменюто.
- 3 **Изберете "Edit" и натиснете ENTER.**

4 Изберете "Move" и натиснете ENTER.

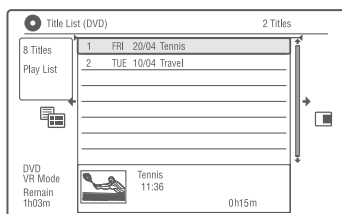

5 Изберете ново местоположение на заглавието с помощта на бутоните ↑/↓ и натиснете ENTER.

Заглавието се премества на новото място.

- За да преместите още заглавия, повторете от стъпка 2.

Комбиниране на няколко плейлист заглавия (Combine)

- 1 **Натиснете TITLE LIST.**
За подробности относно превключването на Playlist, вижте стр. 82.
- 2 **Изберете плейлист заглавие и натиснете →.**
Появява се подменюто.
- 3 **Изберете "Edit" и натиснете ENTER.**
- 4 **Изберете "Combine" и натиснете ENTER.**

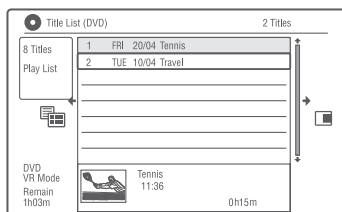

- 5 **Изберете заглавие, което искате да комбинирате.**
- 6 **Изберете "Yes" и натиснете ENTER.**
Заглавията се комбинират.

Разделяне на плейлист заглавие (Divide)

Можете да разделите плейлист заглавие. За инструкции вижте стр. 84.

Преместване на глава (Move)

- 1 Натиснете TITLE LIST.**
За подробности относно превключването на Playlist, вижте стр. 82.
- 2 Изберете плейлист заглавие, съдържащо главата, която искате да редактирате и натиснете →.**
Появява се подменюто.
- 3 Изберете “Edit” и натиснете ENTER.**
- 4 Изберете “Chapter Edit” и натиснете ENTER.**
- 5 Изберете “Erase/Move”.**

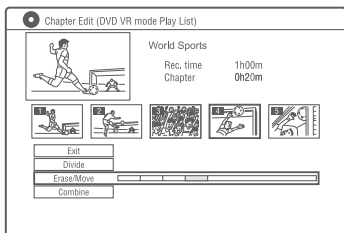

- 6 Изберете глава с помощта на бутоните ↑/↓ и натиснете ENTER.**
- 7 Изберете “Move” и натиснете ENTER.**
- 8 Изберете ново местоположение на главата с помощта на бутоните ↑/↓ и натиснете ENTER.**
Главата се премества на новото място.

Прегри презаписа

В тази глава “презапис” се свързва с “копиране на записано заглавие от вътрешния твърд диск (HDD) на друг диск или обратното”. Можете да изберете да презапишете само едно заглавие като използвате бутон HD/DVD DUB (вижте “Презапис на едно заглавие (презапис на заглавие)” на стр. 90) или множество заглавия едновременно (Презапис на няколко заглавия - вижте “Презапис на много заглавия (Презапис на избрани заглавия)” на стр. 90). Можете също така да презапишете цяло DVD, за да направите копие (вижте “Making a Backup Disc (DVD Backup)” на стр. 93).

Прегри да започнете, прочетете следните препоръчения, които се отнасят и до двата метода на презапис.

Прегри да започнете

- Не можете да записвате едновременно основния и поддържащ звук на HDD (когато “HDD Recording Format” е настроен на “Video Mode On” в настройките “Recording”), DVD+RW, DVD-RW (Video режим), DVD+R или DVD-R (Video режим). При гъбични програми, изберете “Bilingual Recording” A/L (по подразбиране) или “B/R” в настройките “Audio In” (стр. 132). За HDD формата на запис вижте стр. 137.
- Името на заглавия и източника на презапис се записват. Само до 40 знака от името на заглавие се презаписват, когато записвате от HDD на DVD+RW/DVD-RW (video режим)/DVD+R/DVD-R (video режим).
- Обозначенията на отделните глави в източника за презапис се записват. Позицията на обозначенията може да е малко по-различна от оригинала. Въпреки това обозначенията в източника на презапис не се записват в презаписаното заглавие, когато презаписвате на DVD+RW, DVD-RW (Video режим), DVD+R или DVD-R при нормална скорост. Обозначенията за глави се въвеждат автоматично според настройките на “Auto Chapter (Video)” и “Auto Chapter (DVD+R/+RW)” в “Recording” меню (стр. 136).

- Настройките за миниатюра “Set Thumbnail” се презаписват като маркировка за миниатюра (освен когато презаписвате от DVD-RW/DVD+RW (video режим)/DVD-R/DVD+R (video режим)). Позицията на маркировката за миниатюри може да е малко по-различна от оригинала.

Съвет

Когато презаписвате плейлист заглавие, то се записва като оригинално заглавие.

Забележки

- Не можете да правите запис, когато презаписвате.
- Прегри да възпроизвеждате презаписан диск на друго DVD оборудване, финализирайте диска (стр. 46, 91)
- Не можете да презаписвате от DVD VIDEO или финализиран DVD-RW/DVD-R (video режим) върху HDD.
- Заглавия съдържащи смесени съотношения не могат да се презаписват на DVD+RW/DVD+R/DVD-RW/DVD-R (video режим) като използвате бутон HDD/DVD DUB.
- Заглавия с повече от 8 часа не могат да се презапишат на еднослойно DVD+RW/DVD+R.
- Заглавия в размер 16:9 с ниска резолюция (SEP и LP режими) не могат да се презапишат на DVD+RW/DVD+R/DVD-RW/DVD-R (video режим).
- Заглавия, записани с аудио сигнал Dolby Digital 5.1 канала се преобразуват в 6-канални, когато се записват при нормална скорост (“Real Time” презапис).
- Относно функции “Move” вижте стр. 157.

HDD/DVD презапис



Можете да презапишете единично заглавие като натиснете бутон HDD/DVD DUB по време на възпроизвеждане.

1 Започнете възпроизвеждане на заглавие.
За възпроизвеждане на заглавие вижте “Playing the Recorded Programme/DVD” на стр. 49.

2 Натиснете HDD/DVD DUB
Рекордерът започва да презаписва настоящото възпроизвеждано заглавие от началото. Рекордерът се изключва автоматично когато не го използвате повече от 20 мин след като презаписът е приключил.

За да отмените презаписа

Натиснете и задържете HDD/DVD DUB за повече от 1 секунда.
Когато презаписът (местенето) е спрял по средата никаква част от заглавието няма да бъде преместена на мястото за презапис. Въпреки това свободното място на DVD+R/DVD-R ще намалее.

Относно режима на презапис

Заглавията на харддиска се презаписват на гук с висока скорост (High-speed dubbing).
Заглавията на гук се презаписват на харддиска с нормална скорост (Real Time dubbing).

За минималното време, което се изисква за “High-Speed” Dubbing вижте стр. 157.

За да се прехвърлите в режим на запис (само когато презаписвате от гук на хардгук)

След стъпка 1 натиснете REC MODE за да изберете режим на запис.

Забележка

Не можете да използвате бутон HDD/DVD DUB в следните случаи. Презапис на заглавие като използвате Dubbing List (стр. 90).

- Когато презаписвате заглавие записано в режим MN6 или в по-бавен режим на DVD+RW/DVD+R.
- Когато презаписвате заглавие записано в режим HQ+ на DVD.

Презапис чрез Dubbing List



Можете да изберете заглавия, които искате да презапишете посредством Dubbing List. Можете също така да редактирате заглавия преди презапис без промяна на оригиналните заглавия.

- 1 Натиснете SYSTEM MENU.**
Появява се системното меню.
- 2 Изберете “Dubbing” и натиснете ENTER.**
- 3 Изберете място за презапис и натиснете ENTER.**
За да презапишете заглавия от харддиска на гук изберете “HDD а DVD”.
За да презапишете заглавия от гук на харддиска изберете “DVD/CD а HDD”.
- 4 Изберете “Create New Dubbing List” и натиснете ENTER.**
Появява се Dubbing List (списък за презапис).
 - Ако имате предварително запазен Dubbing List и искате да продължите да го редактирате, изберете “Use Previous Dubbing List” и преминете към стъпка 7.

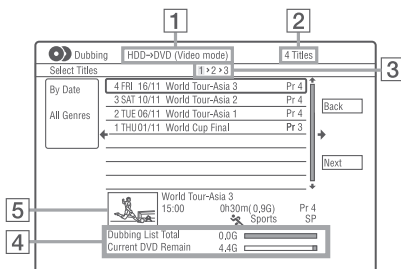

- 1** Място за презапис
- 2** Общ брой заглавия за презапис

- 3** Номер на презаписа
Display 1: Изберете заглавие, което искате да презапишете (дисплеи “Select Titles”)
Display 2: Редактиране на заглавие (дисплеи “Title Edit”)
Display 3: Потвърждение на настройките и започване на презапис (дисплеи “Start Dubbing”)
- 4** Общ брой на записаните заглавия и оставащо място на диска за презапис (прибл.)
- 5** Миниатюрно изображение на избрано заглавие
- 5** Изберете заглавие и натиснете ENTER.
Избраното заглавие променя цвета си. Когато изберете “HDDaDVD” в стъпка 3 можете да промените реда на заглавията или да търсите заглавие по жанра (вижте “3. Playing the Recorder Programme (Title List)” на стр. 40.)
- 6** Повторете стъпка 5 за ага изберете всички заглавия, в които искате да ги презапишете.
- 7** Изберете “Next” чрез ➡ и натиснете ENTER.
Появява се дисплеят “Title Edit” за повече подробности относно редактирането вижте “To edit titles on the Dubbing List” на стр. 92.
- 8** Изберете “Next” чрез ➡ и натиснете ENTER.
Появява се дисплеи “Start Dubbing”.

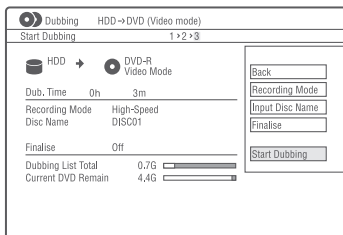

9 Изберете опция посредством ↑/↓ и натиснете ENTER.

Опциите се различават в зависимост от посоката на презаписа или вида на диска. “Recording Mode”: Промена режима на презапис за всички избрани в момента заглавия чрез ↑/↓ (стр. 154).

“Input Disc Name”: Променя името на диска (стр. 44).

“Finalise”: Изберете “Yes”, за да финализирате диска автоматично след презаписа (DVD-RW/DVD-R (вигео режим) или DVD+R).

10 Изберете “Start Dubbing” и натиснете ENTER.

Когато настроите “Finalise” в позиция “Yes” в стъпка 9 изберете заглавие и натиснете ENTER.

Рекордерът се изключва автоматично, когато не го използвате повече от 20 мин след приключване на презаписа.

За да отмените презаписа

Натиснете и задържете HDD/DVD DUB за повече от 1 секунда.

Когато презаписът (местенето) е спрял по средата никаква част от заглавието няма да бъде преместена на мястото за презапис. Въпреки това свободното място на DVD+R/DVD-R ще намалее.

За да отмените режима на презапис

“⏏” се появява, когато заглавие се презаписва при висока скорост в дисплеи “Title Edit”. Следните заглавия се презаписват при нормална скорост (Real-Time Dubbing).

- Заглавия съдържащи основни и вторични звуци (освен DVD-RW/DVD-R (VR режим)).
- Заглавия записани със смесени размери изображения (4:3, 16:9 и т.н.) (освен за DVD-RW/DVD-R (VR режим)).
- Заглавия записани на DVD+RW/DVD (вигео режим)/DVD+R/DVD-R (вигео режим)

За минималното време което се изисква, за да започнете “High speed” dubbing погледнете стр. 157.

За да редактирате заглавия на Dubbing List

- 1 Следвайте стъпки 1 до 7 от “Dubbing Using Dubbing List” на стр. 90. Появява се дисплея “Title Edit”.

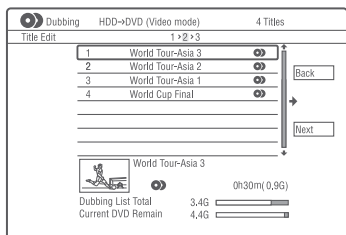

- 2 Изберете заглавието, което искате да редактирате и натиснете ENTER. Появява се подменю.
- 3 Изберете опция и натиснете ENTER. Опциите се различават в зависимост от мястото избрано за презапис или от вида на гиска.
 - “Erase”: Изтрива избраното заглавие.
 - “Title Name”: Наименува заглавие (стр. 44)
 - “A-B Erase”: Изтрива част от заглавие (стр. 84)
 - “Move”: Премества реда на заглавията (стр. 87)
 - “Preview”: Позволява Ви да проверите съдържанието на заглавие.
 - “Divide”: Разделя заглавие на две (стр. 84)
 - “Combine”: Комбинира две заглавия (стр. 87)
 - “Chapter Edit”: Редактира заглавие (стр. 85)
 - “Set Thumbnail”: Променя миниатюрата на заглавие (стр. 42)
 - “Recording Mode”: Настроива качеството на картината за презапис.
 - “Bilingual”: Настроива как да бъде презаписана двуезична програма.
 - “Cancel”: Излиза от подменюто.
- 4 Повторете стъпки 2 и 3, за да редактирате всички заглавия.
- 5 Отидете в стъпка 8 от “Презапис посредством Dubbing List” на стр. 90, за да презаписвате редактирани заглавия.

Забележки

- Dubbing List, който сте създали остава след презаписа. За да редактирате съществуващ Dubbing List, изберете “Use Previous Dubbing List” в стъпка 4. Dubbing List се различава, когато:
 - Промените “Input Line System” настрояткуме в “Basic” (стр. 125).
 - Нулирате рекордера (стр. 150)
 - Отворите щепсела на гиска (освен когато записвате от хардгиска)
 - Редактирате заглавията на гиска (освен когато записвате от хардгиска)
 - Превключите Title List от Original или Playlist (когато презаписвате от DVD-RW/DVD-R само в режим видеозапис).
 - Финализирате гиска
- Следите оставени от редакцията на презаписа могат да останат на гиска след като презаписате на DVD+RW/DVD-RW (видео режим)/DVD+R/DVD-R (видео режим).
- Финализирането се отменя ако записът с таймера стартира гори и да сте настроили “Finalise” от “Yes” в стъпка 9

Създаване на резервно копие (DVD Backup)

+RW -RWVideo +R -RVideo

Можете да презапишете цялото съдържание на финализиран DVD+RW/DVD+R или финализиран DVD-RW/DVD-R (видео режим) на друг DVD+RW/DVD-RW или на неизползван DVD+R/DVD-R чрез disk-копие на информацията на харддиска.

⚙ Забелжка

Не могат да се правят копия на нефинализирани дискове.

- 1 Натиснете SYSTEM MENU.**
Появява се системното меню.
- 2 Изберете "Dubbing" и натиснете ENTER.**
- 3 Изберете DVD Backup" и натиснете ENTER.**
- 4 Изберете Start new DVD Backup" и натиснете ENTER.**
Ако предварително сте презаписали резервното копие на харддиска изберете "Resume writing data" и преминете към стъпка 7.
- 5 Поставете DVD, на което ще правите резервно копие.**
- 6 Изберете "Start" и натиснете ENTER.**
Рекордерът започва да презаписва цялото съдържание на DVD-то на харддиска.
- 7 Натиснете ▲ (отваряне/затваряне) и смелте DVD-то с възможни за запис DVD+RW/DVD-RW или с неизползвани DVD-R/DVD+R.**
За да направите резервно копие на DVD+RW/DVD+R поставете възможен за запис DVD+RW или неизползван DVD+R. За да направите резервно копие на DVD-RW/DVD-R поставете възможен за запис DVD-RW или неизползван DVD-R.
- 8 Изберете "Start" и натиснете ENTER.**
Рекордерът започва презапис с висока скорост на съдържанието, което беше презаписано в стъпка 6.

- 9 Изберете "Cancel" и натиснете ENTER.**
Дискът автоматично се финализира. За да направите друго резервно копие, сменете диска, натиснете "Start" и натиснете ENTER.

- 10 Изберете "Yes" или "No" и натиснете ENTER.**
За да изтриете данните на харддиска, изберете "Yes",
За да направите друго резервно копие по-късно, изберете "No".
Рекордерът се изключва автоматично ако не сте го използвали 20 мин след като презаписът е приключил.

За да изведете информация за презаписа

Натиснете DISPLAY, докато презаписвате.

За да отмените създаването на резервно копие по време на презапис

Натиснете и задържете HDD/DVD DUB за повече от една секунда.

За да изтриете резервни данни от харддиска

- 1 Изберете "Erase back-up data" в стъпка 4 и натиснете ENTER.**
Дисплеят изисква потвърждение.
- 2 Изберете "Yes" и натиснете ENTER.**

⚙ Забелжки

- Когато презаписът на DVD+R/DVD-R е спрял по средата в стъпка 8 не можете да презаписвате или възпроизвеждате диска.
- Не можете да правите резервно копие на DVD+R DL/DVD-R DL.
- Не можете да използвате функция "DVD Backup" в зависимост от качеството и състоянието на диска или характеристиките на записващото устройство и авторския софтуер.

Преди презапис от HDD Видеокамера (Видеока- мера с харддиск)

Този раздел обяснява презаписа с HDD видеокамера и възпроизвеждане на съдържанието на DV видеокамера посредством USB жак на предния панел. Методите на презапис от видеокамера с харддиск включват:

- Презапис с едно докосване (One-Touch Dubbing)
- Запис чрез дисплея (Full Dubbing).

Следвайте инструкциите в “Preparing for HDD camcorder Dubbing”, след това се прехвърляте в секцията за презапис.

👉 Съвети

- Ако искате да презаписвате чрез LINE IN жакобете вижте “Запис от свързано оборудване” на стр. 72.
- Ако искате да записвате съдържанието на харддиска на видеокамерата на DVD, презапишете ги първо на харддиска на рекордера и след това на DVD.
- Когато мястото на харддиска на рекордера свърши или когато спрете презаписа по средата на заглавието само част от него остава записана на харддиска.
- Dolby Digital 5.1-канален звук записан на харддиска на камерата може да бъде презаписан на рекордера в същия формат.

🔌 Забележка

- Когато презаписвате от HDD на видеокамера не са налични записи с таймера или други опции.
- Поддържаните устройства са Sony HDD SD (стандартна разделителна способност) видеокамери с дата на производство през или преди месец април 2008.
- Рекордерът не поддържа AVCHD формат (HD (висока разделителна способност) качество на изображениянето). Можете да презаписвате изображения само във формат MPEG-2 (SD (стандартна разделителна способност) качество на изображениянето).
- Когато харддискът камера съдържа и движещи се и неподвижни изображения, на харддиска на рекордера ще бъдат презаписани само движещите се изображения.
- Плейбути създадени посредством видеокамерата не могат да бъдат прехвърлени на рекордера.
- Не можете да настроите режим на записа презапис от харддиска на видеокамерата.
- Когато презаписвате от харддиск на видеокамера, рекордерът разпознава и използва датата на заснемане и информация за времето от харддиска на видеокамерата. Ако часовникът на видеокамерата с харддиск не е верен, рекордерът може да не презапише съдържанието добре. Свърете часовника на видеокамерете с харддиск преди заснемане.
- Изображенията от харддиска на видеокамерата не се извеждат по време на презапис.
- Не можете да запишете дата, час или съдържанието на паметта на видеокамера с харддиск на рекордера.
- Ако презаписвате съдържание записано с високо качество на харддиска на видеокамерата, може да отнемем по-дълго време, за да приключи презаписа.
- Настройте рекордера и харддиска на видеокамерата в еднаква цетова система.

Как се създават глави

При всеки презапис съдържанието записано на харддиска се разделя на глави според датата на заснемане. Ако датата е променена, следващите заснети изображения също се включват. Всяка заснета сесия на харддиска на видеокамерата става отделна глава.

👉 Съвет

Имената на заглавията се поставят автоматично като “USB*** (час на първоначалното заснемане).”

🔌 Забележка

Презаписаното съдържание се разделя на отделни глави в следните случаи дори и ако са записани в едн и същи ден:

- Когато общото време на запис надхвърля 12 часа.
- Когато общият брой на сцените надхвърля 99.

Подготовка за HDD презапис

Можете да свържете цифрова харддиск видеокамера към USB жака на рекордера. Вижте също така ръководството за експлоатация, приложено към Вашата видеокамера, преди да я свържете към рекордера.

- 1 Включете видеокамерата с харддиск и рекордера.
- 2 Свържете видеокамерата с харддиск към USB жака на входния панел.

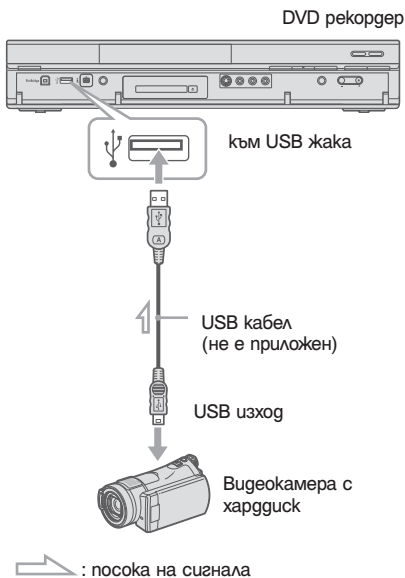

- 3 Настройте видеокамерата с харддиск в режим USB свързване (например: "COMPUTER" или "USB CONNECT"). За подробности обърнете се към инструкциите за експлоатация приложени към видеокамерата с харддиск.

За да рестартирате свързаното USB устройство

Изберете "Restart USB Device" от "USB" в настройките "Options 2" (стр. 142).

Забележки

- Свържете видеокамерата с харддиск директно към рекордера.
- Не изключвайте USB кабела по време на презапис.
- Когато сигналът от USB жака (mini A) на предния панел рекордера не се извършва правилно когато използвате видеокамера с харддиск, свържете камерата към LINE IN жака и следвайте инструкциите от "Запис от свързано оборудване" на стр. 72.
- Рекордерът може да разпознае и запази информация за дата и час на заснемане на до 10 видеокамери с харддиск. Ако свържете 11 или повече видеокамери с харддиск, заснемането с едно докосване както и "Incremental Dubbing" не могат да бъдат извършени правилно.

Запис в HDD формат (Презапис с едно докосване)

HDD

Можете да запишете цялото съдържание на харддиска на видеокамерата си на харддиска на рекордера с едно натискане на бутона ONE-TOUCH DUB.

Когато презаписвате от видеокамера с харддиск за първи път, цялото съдържание се прехвърля на рекордера. Следващият път само новозаснетите сцени, които още не са били прехвърлени се презаписват.

Следвайте стъпки 1 до 3 от “Подготовка за презапис от харддиск на видеокамера” на стр. 95 и натиснете ONE-TOUCH DUB на рекордера.

Рекордерът започва да презаписва съдържанието на харддиска на видеокамерата в HDD Title List на рекордера.

Рекордерът се изключва автоматично ако не го използвате повече от 20 минути след като презаписът е приключил.

Прекъсване по време на запис

Натиснете ■ REC STOP за около 3 сек.

Обърнете внимание, че спирането на записа е възможно да отнеме няколко секунди.

Забележки

- Бутонът за презапис с едно докосване на харддиск видеокамерата не функционира с рекордера.
- При презаписа с едно докосване, съдържанието, което е презаписано на рекордера не може да бъде презаписвано отново дори и след като сте го изтрили от рекордера. За да запишете същото съдържание на рекордера отново, запишете цялото съдържание на харддиска на видеокамерата (вижте “Презапис от видеокамера с харддиск чрез екрана (HDD-Cam Dubbing)” на стр. 96).
- Всички данни за презаписано съдържание се изтриват, когато нулирате рекордера (стр. 150).
- Ако USB жака и DV жака на рекордера са свързани към съвместима цифрова видеокамера, презаписът с едно докосване се извършва посредством USB жака.

Презапис от харддиска на видеокамерата като използвате дисплея (HDD-Cam Dubbing)

HDD

Можете да презапишете съдържанието на харддиска на вашата видеокамера на харддиска на рекордера като използвате екрана.

Методите за презаписот харддиска на видеокамерата включват:

- Частичен презапис
Рекордерът автоматично засича съдържание записано от свързаната видеокамера и започва да презаписва съдържанието следващо последните презаписани сцени.
- Пълнен презапис
Рекордерът презаписва цялото съдържание на харддиска на видеокамерата включително това, което вече е презаписано на рекордера.

- 1 Следвайте стъпки 1 до 3 от “Подготовка на харддиск видеокамерата за презапис” на стр. 95.**
- 2 Натиснете SYSTEM MENU.**
Появява се системното меню.
- 3 Изберете “HDD-Cam/DV” и натиснете ENTER.**
- 4 Изберете “HDD-Cam Dubbing” и натиснете ENTER.**
- 5 Изберете “Incremental Dubbing” (частичен презапис) или “Full Dubbing” (пълнен презапис) и натиснете ENTER.**
За да презапишете само новозаснети сцени изберете “Incremental Dubbing”. За да запишете цялото съдържание на харддиск видеокамерата изберете “Full Dubbing”.
Дисплеят изисква потвърждение.

6 Изберете “Yes” и натиснете ENTER.

Рекордерът започва презапис на съдържанието на харддисков видеокамерата в HDD Title List на рекордера.

Рекордерът се изключва автоматично ако не го използвате повече от 20 минути след като презаписът е приключил.

За да спрете презаписа

Натиснете и задръжте **■** REC STOP за повече от три секунди. Или изберете “Exit” в стъпка 6 и натиснете ENTER.

Забележка

При “Incremental Dubbing” съдържанието, което вече е било презаписано на рекордера не се презаписва отново дори и след като сте го изтрили от рекордера. Можете да презаписвате само новозаснети сцени.

Презапис от DV видеокамера

Преди презапис от DV видеокамера

Този раздел обяснява презаписа с DV видеокамера и възпроизвеждане на съдържанието на DV видеокамера посредством DV IN жак на предния панел. Ако искате да презапишете посредством LINE IN жак, вижте "Recording from Connected Equipment" на стр. 72.

DV IN жак на този рекордер съвпада с i.LINK стандарта.

Следвайте инструкциите в "Preparing the DV camcorder Dubbing", след това се прехвърляте в секцията за презапис. За повече информация относно i.LINK, вижте "About i.LINK" на стр. 161.

Как се създават глави

Съдържанието записано на харддиск или DVD става самостоятелно заглавие. Това заглавие се разделя на глави. Когато презаписвате на харддиск или DVD-RW/DVD-R (режим видео-запис) или когато "Auto Chapter (HDD/VR)" е в позиция "On" в настройките "Recording" (стр. 136), всяка сесия със заснемане на касета става глава на диска. При други дискове рекордерът разделя заглавието на отделни глави според "Auto Chapter (Video)" или "Auto Chapter (DVD+R/+RW)" в настройките "Recording" (стр. 136).

Подготовка за DV презапис

Можете да свържете цифрова видеокамера към жак DV IN на рекордера, за да записвате или редактирате от DV/Digital 8 видеокасета. Операцията се извършва автоматично, защото рекордерът ще превърта касетата напред и назад, без да е нужно да извършвате действия с Вашата цифрова видеокамера. Извършете следното, за да започнете да използвате "DV Edit" функциите на този рекордер. Вижте също така ръководството за експлоатация, приложено към Вашата видеокамера, преди да я свържете към рекордера.

Съвет

Ако планирате да използвате допълнителна редакция на диска след първоначалния презапис, използвайте DV IN жак и запишете на DVD-RW/DVD-R (VR режим) или на HDD.

Забележки

- Не можете да извършите запис, докато правите DV презапис.
- Жакът DV IN е само входен. Той не извежда сигнал.
- Няма да можете да използвате DV IN жак, когато:
 - сигналът произведен през DV IN жак на предния панел не може да бъде възпроизведен, когато използвате вашата цифрова видеокамера. (вижте "Относно i.LINK" на стр. 161). Свържете камерата към LINE IN жак и следвайте инструкциите в "Запис от свързано оборудване без таймер" на стр. 72.
 - входният сигнал не е DVC-SD формат. Не свързвайте цифрова видеокамера с формат MICRO MV, дори и тя да притежава i.LINK жак.
 - изображенията на касетата съдържат защитни сигнали за авторско право, които ограничават записа.
- Ако желаете да възпроизвеждате диска на друго DVD оборудване, трябва да го затворите. (стр. 46)
- Настройте рекордера и DV видеокамерата на една и съща система на цветовете (стр. 125).

Връзка

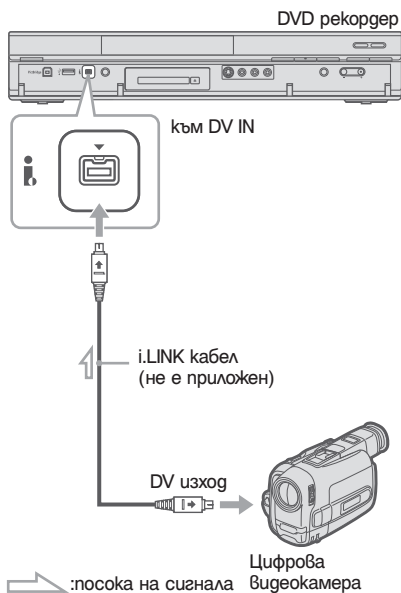

1 Натиснете HDD или DVD, за да изберете местоположение за записа.

Ако изберете DVD, заредете диска (вижте “Зареждане на диск” на стр. 38).

2 Поставете DV/Digital 8 касета като източник във Вашата цифрова видеокамера.

За да може рекордерът да записва или редактира, Вашата цифрова видеокамера трябва да бъде зададена в режим на видео възпроизвеждане.

3 Натиснете REC MODE на устройството за дистанционно управление неколкократно, за да изберете режима на запис.

Режимът на запис се променя както следва:

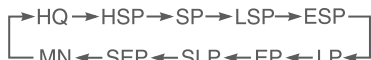

За подробности относно режима на запис вижте стр. 154. Обърнете внимание, че не можете да изберете режим на ръчен запис.

4 Настройте “External Audio” в позиция “Audio In” (стр. 132).

5 Настройте “DV Input” в позиция “Audio In” (стр. 132).

Можете да започнете презапис. Изберете един от следните методи на презапис на следните страници.

Забелжки

- Не можете да съхранявате повече от едно цифрово видео устройство към рекордера.
- Не можете да контролирате рекордера, като използвате друго устройство или друго рекордер от същия модел.
- Не можете да записвате дата, час или съдържанието на паметта на касетата върху диска.
- Ако записвате от касета в DV/Digital 8 формат със звук, който е записан в няколко честоти (48 kHz, 44.1 kHz или 32 kHz), няма да се чуе нищо или ще се чуе странен звук, когато възпроизвеждате превключващата точка за честотата на диска.
- За да използвате функцията “Автоматично разделяне на глави” (стр. 98), уверете се, че сте сверили часовника на Вашата цифрова видеокамера преди запис.
- Записаното изображение може да съдържа леки смущения или началото и края на записа могат да е различават от това, което сте настроили ако DV/Digital 8 касета източник на записа е в една от следните кондиции. В този случай погледнете “Запис от свързано оборудване без таймер” (стр. 72).
 - В записаната част на касетата има празно място.
 - Времевият код на касетата не е последователен
 - Ако размерът на изображението или режимът на запис на касетата, която се презаписва се променят.
- Когато рекордерът е настроен в система за цветовете различна от съдържанието DV касетата, ще бъде записан черен екран. Настройте “Input Line System” в “Basic” в същата система на цветовете като съдържанието на DV касетата (стр. 125).

За да възпроизвеждате касета с формат DV/Digital 8

Можете да проверите съдържанието на касета с формат DV/Digital 8 преди презапис. За повече подробности вижте “Playing from a DV Camcorder” на стр. 101.

Запис на цяла касета в DV формат (Презапис с едно докосване)



Можете да запишете цялото съдържание на касета в DV/Digital 8 формат на диск с едно натискане на бутона ONE-TOUCH DUB. Рекордерът контролира цифровата видеокамера по време на целия процес и завършва записа.

Следвайте стъпки 1 до 5 в “Подготовка за запис, като използвате жака DV IN” на стр. 98 и натиснете ONE-TOUCH DUB на рекордера.

Рекордерът превърта касетата назад и започва да записва съдържанието ѝ.

Когато записът приключи, рекордерът отново превърта касетата в цифровата видеокамера.

Прекъсване по време на запис

Отворете канала на устройството за дистанционно управление и натиснете  REC STOP за около 3 сек. Обърнете внимание, че спирането на записа е възможно да отнеме няколко секунди.

Забележки

- Когато празното място между записите на лентата е повече от 5 минути, презаписът с едно докосване спира автоматично.
- Рекордерът ще направи пауза в записа, когато има празно място или изображение, което съдържа сигнали за защита от презапис. Рекордерът ще продължи записа, когато отново получи нормален сигнал.
- Финализирането е отменено ако започнете запис с таймер (освен за DVD-RW/DVD-R (VR режим)).
- DV One Touch Dubbing приключва автоматично, когато още в началото на касетата има изображения съдържащи сигнал за защита от презапис.
- Когато свързвате цифрова видеокамера към DV IN жак или USB жак, при натискане на ONE-TOUCH DUB бутона започва презапис от видеокамерата с харддиск. Изключете видеокамерата с харддиск от USB жака, за да презапишете от DV видеокамера.

Презапис на избрани сцени (Ръчен презапис)



Можете да изберете и презапишете сцени докато възпроизвеждате касета с формат DV/Digital8.

- 1 Следвайте стъпки 1 до 5 от “Preparing for DV Camcorder Dubbing” на стр. 74.
- 2 Натиснете SYSTEM MENU.
Появява се системното меню.
- 3 Изберете “DV” и натиснете ENTER.
- 4 Изберете “Manual Dubbing” и натиснете ENTER.
- 5 Изберете дестинацията за запис, “Recording to Hard Disk Drive” или “Record to DVD” и натиснете ENTER.
- 6 Натиснете .
Сцената започва да се възпроизвежда.
- 7 Намерете точката на касета с формат DV/Digital8, от която бихте желали да започнете презаписа чрез /  или /  и натиснете .
- 8 Изберете “Start Rec.” и натиснете ENTER.
Рекордерът започва презапис.
- 9 Изберете “Pause Rec.” и натиснете ENTER.
Рекордерът прави пауза в презаписа.
- 10 Повторете стъпки от 6 до 9, за да презапишете нови сцени.
- 11 Изберете “Stop Rec” и натиснете ENTER.
Избраните сцени се презаписват като отделно заглавие.

За да отмените функция “DV Manual Dubbing”

Натиснете SYSTEM MENU.

Съвет

Можете да изключите менюто за презапис като натиснете бутон DISPLAY по време на презапис. Натиснете бутон DISPLAY отново, за да изведете пак менюто за презапис.

Забележка

Не можете да настроите сцена по-къса от една секунда.



Възпроизвеждане от DV видеокамера

- 1 Свържете вашата DV видеокамера към DV IN жак на предния панел.**
- 2 Натиснете SYSTEM MENU.**
Появява се системното меню.
- 3 Изберете "HDD-Cam/DV" и натиснете ENTER.**
- 4 Изберете "DV Playback" и натиснете ENTER.**
- 5 Започнете да възпроизвеждате на DV видеокамерата.**
Изображенията от DV видеокамерата се появяват на екрана Ви.

За да отмените възпроизвеждането.

Натиснете SYSTEM MENU.

Съвет

Можете да презапишете съдържанието на касета, която се възпроизвежда. По време на възпроизвеждане натиснете HDD или DVD, за да изберете дестинация за презапис и натиснете  REC. За да спрете презаписа, натиснете  REC STOP.

Относно Джубокс

Има два начина да използвате джубокс: свързване посредством USB устройство или копиране на аудио записи на харддиска.

Чрез джубокс можете да правите следното:

- Запазвате аудио записи на харддиска;
- Възпроизвеждате аудио записи чрез различни режими;
- Поставяте имена на записи, албуми и изпълнители;
- Създайте плейлиста.

Забележки за копирането

- Не можете да копирате аудио записи на харддиска или на дискове и USB устройства.
- Някои аудио записи може да не се копират в зависимост от размера.
- Имената на изпълнителите, албумите и MP3 аудио записите се копират и албумите и MP3 аудио записите се запазват в папката по артисти. Въпреки това албумите и MP3 аудио записите албумите и MP3 аудио записите се запазват в папка "Unknown", когато не може да се копира името на изпълнителя.
- Аудио записите от CD се запазват в папка за изпълнители "Unknown". Имената се поставят автоматично: "A_*****_F_*****" за албум, "A_*****_F_*****_T_*****" за аудио записи.
- Когато копирането спира по средата, записите които вече са се копирани остават на харддиска като албум. Можете да проверите кои албуми са копирани в списъка Music Jukebox (стр. 80).
- По време на копиране на аудио записи не са възможни други операции.
- Докато копирате настройките по таймера не са налични. Ако таймерът е настроен по време на копиране, рекордерът стартира запис с таймера след като копирането е приключило.
- Дискове със защита от презапис не могат да се копират на харддиска.

Подготовка за използване на джубокса

Свържете USB устройство към USB жак на рекордера или копирайте аудио записите от CD/DATA CD/DATA DVD или свързано USB устройство на харддиска.

Свързване на USB устройство

Можете да свържете USB устройство към USB жак на рекордера, за да слушате MP3 аудио записи или да ги копирате на харддиска. Обърнете се към инструкциите за експлоатация приложени към USB устройството преди да свържете.

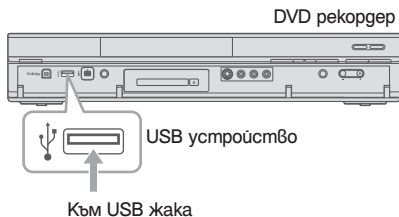

Копиране на албум (USB → HDD)

Можете да копирате 99 албума или 999 записа от USB устройство на харддиска.

- 1 Свържете USB устройството към USB жак на рекордера (стр. 102).**
- 2 Натиснете SYSTEM MENU.**
Появява се системното меню.
- 3 Изберете "Music Jukebox" и натиснете ENTER.**
- 4 Изберете "Listen to Music from USB Device" и натиснете ENTER.**
Появява се "Music Jukebox (USB)".
- 5 Изберете албум, който ще копирате чрез ↑/↓ и натиснете →.**
Появява се подменю.

- 6 Изберете "Edit" чрез ↑/↓ и натиснете ENTER.
- 7 Изберете опция чрез ↑/↓ и натиснете ENTER.
За да копирате всички албуми изберете "Copy all to HDD".
За да копирате избрани албуми преминете към "Copy to HDD".
Дисплеят изисква потвърждение.
- 8 Изберете "Yes" чрез ↑/↓ и натиснете ENTER.
Албумите се копират на харддиска.
За да копирате повече албуми преминете към стъпка 5.

За да отмените копирането

Натиснете ENTER.

Копиране на аудио записи (DISC → HDD)

- 1 Поставете диска, който ще копирате на харддиска.
- 2 Натиснете SYSTEM MENU.
Появява се системното меню.
- 3 Изберете "Dubbing" и натиснете ENTER.
- 4 Изберете "DVD/CD ->HDD" чрез бутони ↑/↓ и натиснете ENTER.
Копирането започва.

За да отмените копирането

Натиснете ENTER.

Забелжка

Преди да копирате изберете "CD" или "MP3" в "Data Format" от листата със заглавия (DVD/CD) (стр. 74).

Копиране на записи или албуми на харддиска (HDD → HDD)

- 1 Натиснете SYSTEM MENU.
Появява се системното меню.
- 2 Изберете "Music Jukebox" и натиснете ENTER.
- 3 Изберете "Listen to Music / Edit" и натиснете ENTER.
Появява се "Music Jukebox (HDD)".
- 4 Изберете изпълнителя чрез ↑/↓ и натиснете ENTER.
- 5 Изберете албум чрез ↑/↓ и натиснете ENTER.
Ако искате да копирате албума натиснете → вместо ENTER, след това преминете към стъпка 7.
- 6 Изберете запис, който ще копирате посредством ↑/↓ и натиснете →.
Появява се подменю.
- 7 Изберете "Edit" чрез ↑/↓ и натиснете ENTER.
- 8 Изберете "Copy Album" или "Copy Track" чрез ↑/↓ и натиснете ENTER.
- 9 Изберете дестинация за копиране (изпълнител или албум) чрез ↑/↓ и натиснете ENTER.
Дисплеят изисква потвърждение.
- 10 Изберете "Yes" чрез ←/→ и натиснете ENTER.
Албумът или записите се копират на харддиска.
• За да копирате повече записи или албуми повторете от стъпка 4.

За да отмените копирането

Натиснете ENTER.

Възпроизвеждане на аудио записи чрез Джубокс/USB устройство

- 1 **Натиснете SYSTEM MENU.**
Появява се системното меню.
- 2 **Изберете “Music Jukebox” и натиснете ENTER.**
- 3 **Изберете “Listen to Music/Edit” или “Listen to Music from USB Device” и натиснете ENTER.**
За да слушате аудио записи на харддиск “Listen to Music/Edit”. За да слушате МР3 аудио записи от свързано USB устройство, изберете “Listen to Music from USB Device”. Появява се списъка на музикалната кутия.

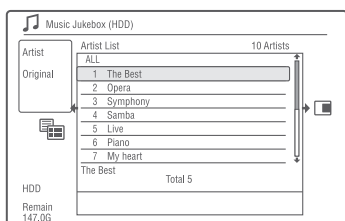

- 4 **Изберете изпълнител, албум или запис и натиснете ▷.**
(само за харддиск): За да изведете списъка с албуми изберете изпълнител чрез ↑/↓ и натиснете ENTER.
За да изведете списъка със записи изберете албум чрез ↑/↓ и натиснете ENTER.
Възпроизвеждането започва.

За да спрете възпроизвеждането
Натиснете ■ (stop).

За да се върнете към предишен дисплей
Натиснете ⏪ RETURN. Ако не можете да се върнете към списъка с изпълнители или албуми чрез ⏪ RETURN, вижте “Промяна на режима на дисплея (само за списък Original)” на стр. 104.

Преминаване по изведения списък по страници (Page mode)

Натиснете SUBTITLE (предишен)/ANGLE (следващ), докато е изведен списъкът за музикалната кутия. Всеки път, когато натиснете SUBTITLE (предишен)/ANGLE (следващ), списъкът за музикалната кутия се сменя с предишна/следваща страница.

За да промените информацията за възпроизвеждане (само за харддиск)

Натиснете неколккратно DISPLAY. Всеки път, когато натиснете бутона, информацията в списъка за изпълнител/албум/запис се променя.

Относно плейлиста и оригиналния списък
Можете да променяте “Music Jukebox (HDD)”, за да покажете списъци в оригиналния списък или в плейлиста.

- 1 Натиснете ←, докато е изведен “Music Jukebox (HDD)”.
- 2 Изберете “Play List” чрез ↑/↓ и натиснете ENTER.
- 3 Изберете опция чрез ↑/↓ и натиснете ENTER.

Опция	Дисплей
Оригинал	Записи в оригиналния списък
Плейлист 1	Записи във всеки плейлист.
Плейлист 2	
Плейлист 3	
Плейлист 4	
Албуми	Записи по реда на честотата на възпроизвеждане. Най-често възпроизвежданият запис е най-отгоре в списъка.

За да промените режима на извеждане (само за оригинален списък)

- 1 Натиснете ←, докато е изведен “Music Jukebox (HDD)”.
- 2 Изберете “Display Mode” чрез ↑/↓ и натиснете ENTER.
- 3 Изберете опция чрез ↑/↓ и натиснете ENTER.

Опция	Дисплей
Изпълните (само за харддиск)	Появява се списък с изпълнители
Албум	Появява се списък с албуми
Запис	Появява се списък със записи.

Добавяне на аудио записи към плейлиста (само за harddisk)

Можете да добавите аудио записи от харддиск към плейлистата. Можете да добавите до 25 записа към всяка плейлиста.

- 1 След стъпка 2 от "Възпроизвеждане на аудио записи чрез джубокс/USB устройство" изберете "Слушане на музика / редактиране" и натиснете ENTER.**
Сменете с дисплей от списъка Original (стр. 104).
- 2 Изберете запис, който да добавите към плейлиста и натиснете →.**
Появява се подменю.
- 3 Изберете "Добавяне към плейлиста" и натиснете ENTER.**
- 4 Изберете плейлиста и натиснете ENTER.**
Записите се добавят към избраната плейлиста.
- 5 Повторете стъпки 2 и 4, за да изберете всички записи, които желаете да добавите към плейлиста.**

Опции за възпроизвеждане

Бутони	Операции
(предиснен/ следващ)	Отива на следващия или предишния запис, когато натиснете по време на възпроизвеждане.
(бързо превъртане назад/напред)	Бързо превърта назад/напред диска, когато натиснете по време на възпроизвеждане. Скоростта на търсене се променя както следва: Бързо превъртане назад Бързо превъртане напред ◀◀FR1 ← →▶▶FF1 ◀◀FR2 ← ← → →▶▶FF2
II (пауза)	Когато натиснете и задържите бутона, бързото превъртане напред/назад продължава при избраната скорост, докато отпуснете бутона. За да започнете нормално възпроизвеждане, натиснете ▷.
II (пауза)	Пауза при възпроизвеждането. За да продължите с нормалното възпроизвеждане, натиснете ▷.

Повторно възпроизвеждане (Repeat)

Можете да възпроизвеждате неколккратно всички записи или единичен запис в албума.

- 1 Натиснете → по време на възпроизвеждане.**
Ако възпроизвеждате на харддиска преминете към стъпка 3.
- 2 (само за USB устройство) Изберете "Play Mode" чрез ↑/↓ и натиснете ENTER.**
Появява се меню "Play Mode"
- 3 Изберете "Repeat" чрез ↑/↓ и натиснете ENTER.**
- 4 Изберете опция чрез ↑/↓.**
"Repeat Artist" (само за harddisk): повтаря записите от настоящия изпълнител.
"Repeat Album": повтаря настоящия албум.
"Repeat Track": повтаря настоящия запис.
"Repeat Play List" (само за harddisk): повтаря настоящата плейлиста.
"Repeat Programme" (само за USB устройство): повтаря настоящата програма (стр. 106).
- 5 Натиснете ENTER.**
Започва повторното възпроизвеждане.

За да отмените повторното възпроизвеждане

Настройте "Repeat" в позиция "Repeat Off" в стъпка 4.

Забележки

Можете да изберете "Repeat Programme" само по време на Programme play.

Когато използваме "Music Jukebox", "A-B Repeat" не е възможно.

Създаване на собствена програма (Programme) (само за USB устройство)

Можете да възпроизведете съержанието на харддиска или свързаното USB устройство реда, в който желаете като погредите записите създавайки така собствена програма. Можете да направите програма състояща се от до 24 стъпки.

- 1 **Натиснете \Rightarrow докато е изведен списък "Music Jukebox (USB)".**
- 2 **Изберете "Play Mode" като използвате \uparrow/\downarrow и натиснете ENTER.**
Появява се меню "Play Mode".
- 3 **Изберете "Programme" и натиснете ENTER.**
- 4 **Изберете "Input/Edit Programme" и натиснете ENTER.**
- 5 **Изберете албум (пример: Албум 01) като използвате \uparrow/\downarrow и натиснете \Rightarrow .**

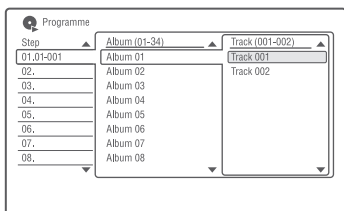

- 6 **Изберете запис (пример: Запис 001) като използвате \uparrow/\downarrow и натиснете ENTER.**
Записът се програмира.
Ако допуснете грешка, изберете номер на стъпка (пример: 01.) чрез $\leftarrow/\uparrow/\downarrow/\rightarrow$ и натиснете CLEAR.
- 7 **За да програмирате други записи, натиснете $\uparrow/\downarrow/\uparrow/\downarrow$, за да изберете номер на стъпка и повторете стъпки 5 и 6.**
- 8 **Натиснете \triangleright .**
Започва програмирано възпроизвеждане.

За да отмените Programme play

Настройте "Programme" в позиция "Cancel Programme Play" в меню "Play Mode" по време на възпроизвеждане.

За да изтриете програма

Настройте "Programme" в позиция "Erase Programme List" в меню "Play Mode".

☛ Съвети

- Можете да изберете и възпроизведете запис, който е настроен на "Set Skip".
Програмата, която създадете остава след като Programme play приключи. За да възпроизведете същата програма отново, настройте "Programme" в позиция "Start Programme Play" в меню "Play Mode". Въпреки това програмата се изтрива след като натиснете I/O.
- Можете да повторите Programme play. Настройте "Repeat" в позиция "Repeat Programme" в меню "Play Mode" (стр. 105).

За да спрете Programme play

Натиснете \blacksquare (stop).

Управление на аудио записите в музикалната кутия (Music Jukebox) (само за харддиск)

Можете да изтриете или изберете име на изпълнител/албум/запис на харддиска.

1 Натиснете SYSTEM MENU.

Появява се системното меню.

2 Изберете "Music Jukebox" и натиснете ENTER.

3 Изберете "Listen to Music / Edit" и натиснете ENTER.

Появява се "Music Jukebox (HDD)".

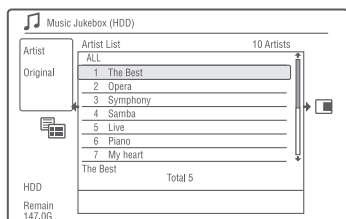

4 Изберете изпълнител, албум и запис и натиснете →.

За да изведете списък с албуми изберете изпълнител посредством ↑/↓ и натиснете ENTER

За да изведете списък със записи изберете албум посредством ↑/↓ и натиснете ENTER.

5 Изберете опция и натиснете ENTER.

"Erase": Изтрива избрания албум/запис. Изберете "Yes", когато Ви поискат потвърждение.

"Edit": Позволява Ви да направите следните редакции:

- "Artist Name": Позволява да въведете име на изпълнител (стр. 44)
- "Album Name": Позволява Ви да въведете име на албум (стр. 44).
- "Track Name": Позволява Ви да въведете име на запис (стр. 44).
- "Copy Album": Позволява да копирате албум (стр. 103).
- "Copy Track": Позволява да копирате запис (стр. 103).
- "Repeat": Повтаря възпроизвеждането на изпълнител/албум/запис (стр. 105).
- "Add to Play List": Позволява да добавите записи към плейлиста (стр. 105).
- "Play List Name": Позволява Ви да въведете име на плейлистата (до 12 символа) (стр. 44).

Забележка

Не можете да редактирате аудио записи на свързани USB устройства.

Относно функция “Photo Album”

Функция “Photo Album” Ви позволява да правите следното:

- Да запазвате JPEG файлове с изображения на харддиска.
- Да преглеждате JPEG файлове с изображения на харддиска или DATA DVD (DVD-RW/DVD-R)/DATA CD
- Да редактирате JPEG файлове с изображения.
- Да копирате JPEG файлове с изображения и изреждане на файлове на DVD-RW/DVD-R.

Подготовка за използване на функция “Photo Album”

Свържете USB устройство към USB жака на рекордера или копирайте JPEG файлове с изображения от DATA CD/DATA DVD или USB устройство на харддиска.

Свързване на USB устройство
Можете да свържете USB устройство (цифров фотоапарат, четец на карти и USB памет) към USB жака на рекордера, за да преглеждате или копирате JPEG файлове на харддиска. Обърнете се към инструкциите за експлоатация на USB устройството преди свързване.

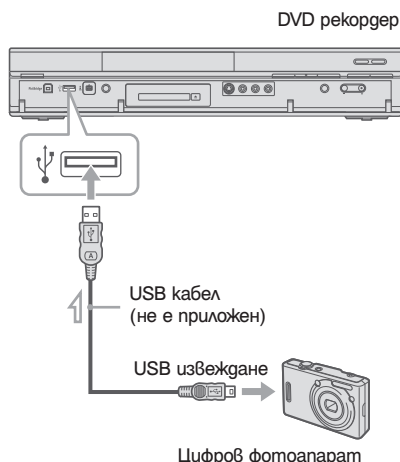

 : Посока на сигнала

Забележка

Някои USB устройства може да не работят с рекордера.

Копиране на JPEG файлове с изображения на харддиска (DISC/USB → HDD)

- 1** Поставете диска, който ще копирате на харддиска или свържете USB устройството към USB жака на рекордера.
- 2** Натиснете SYSTEM MENU. Появява се системното меню.

3 Изберете “Photo Album и натиснете ENTER.
Появява се менюто “Photo Album”.

4 Изберете опция и натиснете ENTER.
За да копирате от DATA CD/DATA DVD (DVD-RW/DVD-R), изберете “View Photos on a CD/DVD”.

Появява се списъка “Photo Album”.
За да копирате файлове от свързано USB устройство, изберете “View Photos on the USB Device”. Появява се списъка “Photo Album”.

Пример: CD/DVD

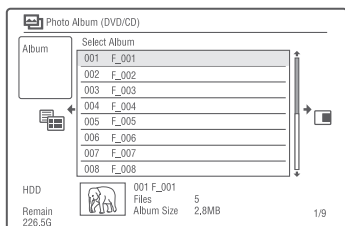

5 Изберете албум или JPEG файлове с изображения чрез ↑/↓ и натиснете →.
Появява се подменю.

6 Изберете опция и натиснете ENTER.
За да копирате два или повече албума или JPEG файлове с изображения, изберете “Multi-Mode”. За да копирате всички албуми и JPEG файлове с изображения, изберете “Copy all to HDD” и преминете към стъпка 11.

За да копирате албум или файл избран в стъпка 5 изберете “Copy to HDD” и преминете към стъпка 11.

7 Изберете албум или JPEG файлове с изображения и натиснете ENTER.
Появява се маркировка до избраната опция

- За да отстраните маркировката, натиснете ENTER отново.
- За да отстраните всички маркировки, натиснете →, за да изберете “Single-Mode” от подменюто.

8 Повторете стъпка 7 за да изберете всички албуми или JPEG файлове с изображения, които желаете да копирате.

9 Натиснете →.
Появява се подменюто.

10 Изберете “Copy to HDD” и натиснете ENTER.
Дисплеят изисква потвърждение.

11 Изберете “Yes” и натиснете ENTER.
• За да отмените натиснете “No”.

Копиране на всички JPEG файлове с изображения от свързано USB устройство (USBaDVD-RW/DVD-R)

- 1 Свържете USB устройство към USB жака на рекордера.**
- 2 Поставете празен DVD диск (DVD-RW/DVD-R) (режим видео).**
- 3 Натиснете SYSTEM MENU.**
Появява се системното меню.
- 4 Изберете “Photo Album и натиснете ENTER.**
Появява се менюто “Photo Album”.
- 5 Изберете “Copy Photos from a Digital Camera” и натиснете ENTER.**
Дисплеят изисква потвърждение.
- 6 Изберете “Yes” и натиснете ENTER.**
• За да отмените натиснете “No”.

💡 Съвет

Вижте “7. Reformatting a Disc” (стр. 49), за да форматирате DVD-RW/DVD-R в режим видео.

📌 Забележка

- По време на копиране не можете да извършвате други операции.
- Докато копирате JPEG файлове с изображения, настройките на таймера не са достъпни. Ако таймерът е настроен по време на копиране, рекордерът започва със запис според таймера след като приключи с текущия запис.

Копиране на JPEG файлове с изображения или албуми на харддиска (HDD → HDD)

- 1 Натиснете SYSTEM MENU.**
Появява се системното меню.
- 2 Изберете "Photo Album" и натиснете ENTER.**
Появява се менюто "Photo Album".
- 3 Изберете "View/Edit Photos on the HDD" и натиснете ENTER.**
Появява се списъка "Photo Album".
- 4 Изберете албум чрез ↑/↓.**
За да копирате избрания албум, преминете към стъпка 6.
За да копирате JPEG файл с изображения, преминете към стъпка 5.
- 5 Натиснете ENTER и изберете JPEG файл с изображения чрез ↑/↓.**
- 6 Натиснете →.**
Появява се подменю.
- 7 Изберете "Multi-Mode" чрез ↑/↓ и натиснете ENTER.**
 - За да копирате два или повече албума или файла с изображения, изберете "Multi-Mode". За да копирате избран албум изберете "Copy Album Contents" в "Album Options" и преминете към стъпка 12.
 - За да копирате избрани файлове, изберете "Copy" във "File Options" и преминете към стъпка 12.
- 8 Изберете албум или JPEG файлове с изображения и натиснете ENTER.**
Появява се маркировка до избраната опция
 - За да отстраните маркировката, натиснете ENTER отново.
 - За да отстраните всички маркировки, натиснете →, за да изберете "Single-Mode" от подменюто.
- 9 Повторете стъпка 8 за да изберете всички албуми или JPEG файлове с изображения, които желаете да копирате.**
- 10 Натиснете →.**
Появява се подменюто.
- 11 Изберете "Copy" и натиснете ENTER.**

- 12 Изберете позиция на албума чрез ↑/↓ и натиснете ENTER.**

Дисплеят изисква потвърждение

- 13 Изберете "Yes" и натиснете ENTER.**
За да опмените натиснете "No".

Забележка

Албумите или JPEG файловете с изображения не се копират на харддиска в следните случаи.

- когато пространството на харддиска не е достатъчно за копиране.
- Когато на харддиска вече има максимален брой файлове и/или албуми.

Копиране на JPEG файлове с изображения на диск (HDD a DVD-RW/DVD-R)

Можете да копирате и редактирате JPEG албуми с изображения на DVD-RW/DVD-R (видео режим). На диска като видео файл се записва и изреждане на изображенията. Можете да възпроизвеждате на друго DVD оборудване, което може да не е съвместимо с възпроизвеждането на JPEG файлове с изображения.

- 1 Поставете DVD-RW/DVD-R (във видео режим).**
- 2 Натиснете SYSTEM MENU.**
Появява се системното меню.
- 3 Изберете "Photo Album" и натиснете ENTER.**
Появява се менюто "Photo Album".
- 4 Изберете "View/Edit Photos on the HDD" и натиснете ENTER.**
Появява се списъка "Photo Album".
- 5 Изберете албум чрез ↑/↓ и натиснете →.**
Появява се подменю.
- 6 Изберете "Multi-Mode" и натиснете ENTER.**
За да копирате избран албум изберете само стъпка 5, преминете към стъпка 10.

- 7 Изберете албум и натиснете ENTER.**
Появява се маркировка до избраната опция
- За да отстраните маркировката, натиснете ENTER отново.
 - За да отстраните всички маркировки, натиснете **→**, за да изберете “Single-Mode” от подменюто.
- 8 Повторете стъпка 7 за да изберете всички албуми, които желаете да копирате.**
- 9 Натиснете **→**.**
Появява се подменюто.
- 10 Изберете “Copy to DVD” и натиснете ENTER.**
Дисплеят изисква потвърждение.
- 11 Изберете “Yes” и натиснете ENTER.**
Избраните JPEG албуми с изображения се копират в папка “PICTURE” на диска. Имената на JPEG албумите с изображения се именуваат автоматично “***ALBUM”. Ако искате да възпроизведете диск на друго DVD оборудване, финализирайте диска (стр. 46).
- За да опмените натиснете “No”.

Съвети

- Вижте “7. Reformatting a Disc” (стр. 49), за да форматирате DVD-RW/DVD-R във видео режим.
- Вижте списъка “Photo Album”, за да проверите кои албуми са копирани (стр. 112).

Забележки

- Можете да не успеете да възпроизведете изреждане на кадри в зависимост от DVD оборудването.
- Не можете да копирате JPEG файлове с изображения на записващо DVD, на което е записано с други рекордери/устройства.
- На диск не могат да бъдат записани повече от 99 изреждания на кадри.
- Когато копирате албум съдържащ повече от 99 JPEG файлове с изображения на диска, изреждане на кадри ще бъде записано за първите 99 кадри на диска.
- За DVD-R свободното място на диска не се увеличава дори и когато изтриете изреждането на кадри.

Копиране на JPEG файлове с изображения на диска (HDD а DVD-RW/DVD-R)

Можете да копирате и редактирате JPEG албуми с изображения на DVD-RW/DVD-R (видео режим). На диска като видео файл се записва и изреждане на изображенията. Можете да възпроизведете на друго DVD оборудване, което може да не е съвместимо с възпроизвеждането на JPEG файлове с изображения.

- 1 Следвайте стъпки от 1 до 4 от “Копиране на JPEG изображения и албуми на диск (HDD → DVD-RW/DVD-R)” на стр. 86.**
Появява се списък “Photo Album”.
- 2 Изберете албум чрез **↑/↓** и натиснете ENTER.**
Появява се списък на снимките.
- 3 Изберете JPEG файлове с изображения чрез **↑/↓** и натиснете **→**.**
Появява се подменю.
- 4 Изберете “Multi-Mode” и натиснете ENTER.**
За да копирате избран албум изберете само стъпка 3, преминете към стъпка 8.
- 5 Изберете JPEG файлове с изображения и натиснете ENTER.**
Появява се маркировка до избраната опция

 - За да отстраните маркировката, натиснете ENTER отново.
 - За да отстраните всички маркировки, изберете “Single-Mode”.



- 6 Повторете стъпка 5 за да изберете всички албуми, които желаете да копирате.**
- 7 Натиснете **→**.**
Появява се подменюто.
- 8 Изберете “Copy to DVD” и натиснете ENTER.**
Дисплеят изисква потвърждение.

9 Изберете “Yes” и натиснете ENTER.

Избраните JPEG албуми с изображения се копират в папка “PICTURE” на диска. Имената на JPEG албумите с изображения се именуват автоматично “PHOT****”. Ако искате да възпроизведете диск на друго DVD оборудване, финализирайте диска (стр. 46).

- За да отмените натиснете “No”.

За да изберете JPEG файлове с изображения от различен албум

- 1 Превключете списъка с албум на стръпка 5.
За инструкции вижте “To switch between the album list and JPEG image file list” на стр. 114.
- 2 Изберете албум чрез  и натиснете .
- 3 Превключете на JPEG списъка с файлове с изображения.
За инструкции вижте “To switch between the album list and JPEG image file list” на стр. 114.
- 4 Изберете JPEG файл с изображение чрез  и натиснете ENTER.

Съвети

- Вижте “8. Reformatting a Disc” (стр. 49), за да форматирате DVD-RW/DVD-R във видео режим.
- Вижте списъка “Photo Album”, за да проверите кои албуми са копирани (стр. 112).

Забележки

- Можете да не успеете да възпроизведете изреждане на кадри в зависимост от DVD оборудването.
- Не можете да копирате JPEG файлове с изображения на записващо DVD, на което е записано с други рекордери/устройства.
- DATA DVD-та финализирани на този рекордер може да не се възпроизведжат на друго оборудване.
- На диск не могат да бъдат записани повече от 99 изреждания на кадри.
- За DVD-R свободното място на диска не се увеличава дори и когато изтриете изреждането на кадри.

Използване на списък “Photo Album”

Можете да възпроизведете JPEG файлове с изображения на харддиска или на DATA DVD/DATA CD или свързано USB устройство като използвате списъка “Photo Album”.

1 Натиснете SYSTEM MENU.

Появява се системното меню.

2 Изберете “Photo Album” и натиснете ENTER.



Появява се менюто “Photo Album”.

3 Изберете опция и натиснете ENTER.

За да възпроизведете JPEG файлове с изображения на харддиска, изберете “View/Edit Photos on the HDD”. За да възпроизведете JPEG файлове с изображения на DATA CD/DATA DVD, изберете “View Photos on a CD/DVD”.

За да възпроизведете JPEG файлове с изображения от свързано USB устройство, изберете “View/Photos on a USB Device”. Появява се списък “Photo Album”.

Изберете албум чрез и натиснете ENTER.

За да покажете 4-Photo List или 1-Photo List, натиснете , за да изберете “Title View” и натиснете ENTER, след това изберете “4 Photos” или “1-Photo” чрез  и натиснете ENTER.

12-Photo List (нример: HDD)

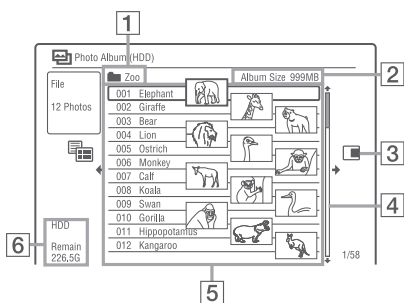

4-Photo List

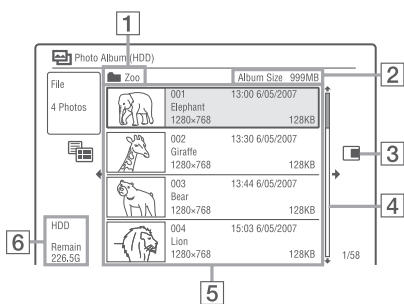

1-Photo List

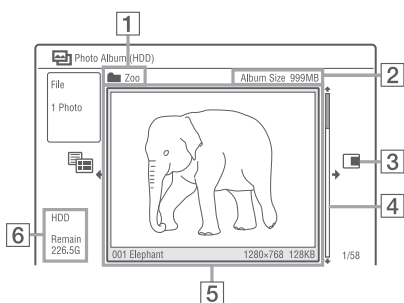

- 1 Име на албума
- 2 Размер на албума
- 3 Подменю

Натиснете **↵**, за да изведете подменю. Опциите за извеждане на подменю са приложими само за избраната опция. Изведените опции се различават в зависимост от модела, ситуацията и вида на диска. За подробности относно опциите около подменюто вижте "Управление на JPEG файлове с изображения на HDD" на стр. 117.

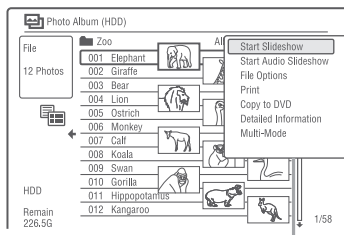

- 4 Лента
Появява се, когато всички JPEG файлове с изображения не се побират в списъка. За да гледате скрити JPEG файлове с изображения, натиснете **↑/↓**.
- 5 Албум и информация за JPEG файл с изображения:
Извежда изображението, номера на JPEG файла с изображения, датата и часа на запис, името на JPEG файла с изображение и размера на JPEG файла.
- 6 Оставащо място на харддиска.

Преминаване по списъка по страници (Page mode)

Натиснете **⏪/⏩** докато се изведе списъка "Photo Album". Всеки път, когато натиснете **⏪/⏩**, целият списък "Photo Album" се сменя в предишна/следваща страница от албуми/JPEG файлове с изображения.

За да превключите списък с албуми и списък с JPEG файлове с изображения

- 1 Натиснете **←**, докато е изведен списъкът “Photo Album”.
- 2 Изберете “Display Mode” чрез **↑/↓** и натиснете ENTER.
- 3 Изберете “File” или “Album” чрез **↑/↓** и натиснете ENTER.

Съвети

- Можете да превключите уменалото изображение от списъка с албум между JPEG файловете с изображения и избрания албум посредством **↑/↓**.
- Можете да превключите между предишен и следващ албум чрез натискане на **↑/↓** на списъка с JPEG файлове с изображения.

За да изключите списъка “Photo Album”

Натиснете SYSTEM MENU.

За да изведете подробна информация

- 1 Изберете JPEG файл с изображения и натиснете **→**.
- 2 Изберете “Detailed Information” и натиснете ENTER.
Появява се подробна информация за избрания JPEG файл.

За да заредите отново папки или файлове

Когато disk съдържа 1000 или повече файла и/или 100 или повече папки, изберете “Read next” в списъка “Photo Album” и натиснете ENTER, за да презледате файлове и папки, които не са свалени.

Може да отнеме няколко минути, за да качите файловете или папките.

Забележка

Миниатората за файл, който не може да се възпроизведе, да на рекордера е “”.

Изреждане на кадри

- 1 **Следвайте стъпки 1 до 4 от “Using the “Photo Album” List”**
Появява се списъка “Photo Album”
Превключете между списък с албуми и списък с JPEG файлове ако се налага.
- 2 **Изберете албум или JPEG файл с изображението чрез **↑/↓** и натиснете **▷****
Започва изреждане на кадри.

Съвет

Можете да започнете изреждане на кадри като изберете “Start Slideshow” от подменюто.

Забележка

- В зависимост от съотношението някои от изображенията могат да бъдат изведени с черни ленти от някои от страните.
- Може да отнеме няколко секунди преди големите файлове с изображения да бъдат изведени. Това не е неизправност.

За да спрете изреждането на кадри

Натиснете **■** (stop) или **↶** RETURN.

За да направите пауза в изреждането на кадри

Натиснете **||** (пауза)

За да презледате предишно/следващо изображение при изреждане на кадри

Натиснете **◀◀/▶▶**.

За да увеличите изображението

Натиснете ZOOM няколкократно по време на изреждане на кадри. Всеки път, когато натиснете ZOOM, увеличението се променя както е показано по-долу.

2× → 4× → нормално увеличение. Можете да ,местите зоната, която увеличавате посредством **↑/←/→/↓**.

За да завъртите изображението

Натиснете ANGLE няколкократно по време на изреждане на кадри.

Всеки път, когато натиснете ANGLE изображението се завърта по посока на часовниковата стрелка с 90 градуса.

Изреждане на кадри със звук (само за харддиск)

Можете да се наслаждавате на изреждане на кадри придружено от звук записан на харддиска.

- 1 Изберете “View/Edit Photos on the HDD” в стъпка 3 от “Using the Photo Album List” на стр. 105.
Появява се списък “Photo Album List”.
Направете смяна между списъка с албуми и с файлове с JPEG изображения ако е необходимо.
- 2 Изберете албум или JPEG файл с изображение чрез **↑/↓** и натиснете **→**.
- 3 Изберете “Start Audio Slideshow” и натиснете ENTER.
- 4 Изберете желаня плейлист или “Favorites” чрез **←/→**.
- 5 Изберете “Start” и натиснете ENTER.
Започва изреждане на кадри и възпроизвеждане от първия запис на избрания жанр.

Забележки

- Докато изреждате изображения със звук (слайд шоу), не можете да правите следното:
 - зомп, въртене, прехвърляне или пауза;
 - извеждане на информация на екрана като натиснете DISPLAY.
- Ако в избраната музикална листа няма аудио записи, изреждането на изображения се осъществява без звук.

Създаване на слайд шоу с любимата Ви музика и графични ефекти (x-Pict Story) (само за харддиск)

Можете лесно да създадете и възпроизвеждате свое собствено слайд шоу с любимата Ви музика от музикалната плейлиста и графични ефекти като използвате JPEG файлове с изображения от харддиска. (x-Pict Story). Първо пригответе музикалната плейлиста като добавите аудио записи чрез Джубокс (вижте “Добавяне на аудио записи към плейлиста (само за харддиск)” на стр. 105). Създадената x-Pict Story автоматично се съхраняват в листата със заглавията (харддиск) и можете да копирате на диск с възможност за запис.

- 1 **Натиснете SYSTEM MENU.**
Появява се системното меню.
- 2 **Изберете “Photo Album” и натиснете ENTER.**
Появява се меню “Photo Album”.
- 3 **Изберете “View/Edit Photos on the HDD” и натиснете ENTER.**
Появява се списък “Photo Album (HDD)”.
- 4 **Изберете албум и натиснете →.**
Появява се подменю.
- 5 **Изберете “Create x-Pict Story” чрез ↑/↓ и натиснете ENTER.**

6 Изберете графичен ефект и музикална плейлиста чрез ←/↑/↓/→ и натиснете ENTER.

- “Theme”: Изберете тема. Рекордерът добавя графични ефекти според темата, която сте избрали сред следните: “Happy moments (1)”: с обикновени графични ефекти.
“Happy moments (2)”: с бързо сменящи се обикновени графични ефекти.
“Nostalgic memories”: монохром.
“Sweetest recollections”: със сменящи се графични ефекти.
“Blissful life”: бързо сменящи се графични ефекти.
“Normal”: без графични ефекти.
- “Play List”: Избира желаната музикална плейлиста от „Favorites”. За обяснение как се прави музикална плейлиста вижте “Добавяне на аудио записи към плейлиста (само за харддиск)” на стр. 105.

7 Изберете “Next” и натиснете ENTER.

На екрана се появява съобщение за защита на авторските права.

8 Изберете “Yes” чрез ↑/↓ и натиснете ENTER.

x-Pict Story се запазва като видео файл в листата със заглавия на харддиска. Имената на заглавията се означават автоматично като “x-Pict Story ***” като използвате името на избраната папка албум.

За да спрете създаването на x-Pict Story

Натиснете и задържете ■ REC STOP за повече от 3 секунди.

☛ Съвети

- Редът на аудио записите в създадената x-Pict Story се следва от музикалната плейлиста. Ако искате да промените реда ѝ, сменете реда на музикалната плейлиста преди да създавате x-Pict Story.
- Ако избраната папка няма име, имената на заглавията се образуват автоматично с датата, на която е създадена x-Pict Story.
- x-Pict Story се създава в режим HQ.
- за да редактирате x-Pict Story заглавия вижте “Изтриване и редактиране” на стр. 82.

☛ Забележки

- Не можете да правите запис докато създавате x-Pict Story.
- Ако в избраната папка няма JPEG файлове с изображения не можете да създадете x-Pict Story.
- Ако в избраната музикална плейлиста няма аудио записи, x-Pict Story се създава без звук.
- Избраната музикална плейлиста може да не може да бъде възпроизведена докато в забисимост от броя на JPEG файловете с изображения.
- Ако харддискът е пълен се появява предупреждателно съобщение и не можете да създадете x-Pict Story.
- Докато създавате x-Pict Story не можете да правите следното:
 - Zoom, завъртане, прехвърляне или пауза в изображението.
 - Извеждане на информация на екрана чрез натискане на DISPLAY.
- Редът на графичните ефекти се променя всеки път, когато създавате x-Pict Story с една и съща тема.
- Не включвайте и не изключвайте USB или i.LINK кабел, докато създавате x-Pict Story. Това може да доведе до неправилно създадена x-Pict Story.
- Графичните ефекти може да не показват правилно сбижение или да не се появяват правилно на създадената x-Pict Story в зависимост от условия като размер на файловете с изображения.

За да възпроизведете x-Pict Story

Можете да възпроизведете създадена x-Pict Story от листата със заглавия на харддиска. За подробности вижте “3. Възпроизвеждане на записана програма (Списък със заглавия)” на стр. 40.

За презапис на x-Pict Story

Можете да презапишете създадена x-Pict Story на DVD дискове. За повече подробности вижте “Презапис (HDD ↔ DVD)” на стр. 89. Ако искате да възпроизведете диск на друго DVD оборудване финализирайте диска (стр. 46).

Управляване на JPEG файлове с изображения на харддиска

- 1 Натиснете SYSTEM MENU.**
Появява се системното меню.
- 2 Изберете "Photo Album" и натиснете ENTER.**
Появява се менюто "Photo Album".
- 3 Изберете "View/Edit Photos on HDD" и натиснете ENTER.**
Появява се списък "Photo Album".
- 4 Изберете албум или JPEG изображение и натиснете →.**
Появява се подменю.
- 5 Изберете опция и натиснете ENTER.**
Можете да направите следната редакция на албуми/JPEG файлове
"Start Slideshow": Започва изреждане на кадри (стр. 114)
"Start Audio Slideshow" (само за харддиск): Започва изреждане на кадри със звук (стр. 115)

"Create x-Pict Story": Създава нова x-Pict Story (стр. 115)

"New Album": Създава нов албум.

"Album Options"
 - "Erase Album": Изтрива избран албум.
 - "Copy Album Contents": Копира всички JPEG файлове в избрания албум на харддиска (стр. 110).
 - "Rename Album": Променя името на избрания албум (стр. 44).
 - "Protect Album Contents": Защищава всички JPEG файлове от избрания албум
 - "Cancel Protection": Отменя защитата на всички JPEG файлове от избрания албум
"Copy to DVD": Копира избрания албум или JPEG файл на DVD (стр. 110).

"Multi-Mode": Избира няколко албума или JPEG файлове, за да се редактират.

"Copy All to HDD": Копира всички албуми или JPEG файлове на харддиска (стр. 108).

"Copy to HDD": Копира избрани албуми или JPEG файлове на харддиска (стр. 108).

"File Options":

- "Erase": Изтрива избрани JPEG файлове.
- "Copy": Копира избрани JPEG файлове (стр. 110).
- "Rename File": Променя името на избрани JPEG файлове (стр. 44).
- "Protect": Защищава избрани JPEG файлове. Натиснете отново, за да отмените защитата.

"Print": Отпечатва файл с избраното JPEG изображение (стр. 118).

"Detailed Information": Извежда подробна информация за избрания JPEG файл (стр. 114).

"Single Mode": Отменя "Multi-Mode".

Отпечатване на JPEG файлове с изображения

Можете да отпечатвате JPEG файлове с изображения от харддиска, DATA DVD/DATA CD или свързано USB устройство като свържете PictBridge съвместим принтер към USB жака на рекордера.

Обърнете се към инструкциите за експлоатация приложени към принтера.

- 1 Свържете PictBridge съвместим принтер към USB жака на рекордера.

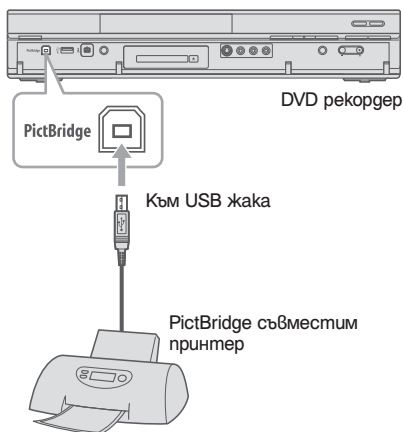

- 2 Свържете USB устройството към USB жака на компютъра.

Когато отпечатвате JPEG файлове с изображения от харддиска, DATA DVD/DATA CD, пропуснете тази стъпка.

- 3 Натиснете SYSTEM MENU.

Появява се системното меню.

- 4 Изберете "Photo Album" и натиснете ENTER. Появява се меню "Photo Album".

- 5 Изберете опция и натиснете ENTER.

За да отпечатате JPEG файлове с изображения от харддиска, изберете "View/Edit Photos on the HDD".

За да отпечатате JPEG файлове с изображения от DATA DVD/DATA CD, изберете "View Photos on a DVD/CD".

За да отпечатате JPEG файлове с изображения от свързано USB устройство, изберете "View Photos on USB Device". Появява се "Photo Album" списък.

- 6 Изберете албум и натиснете ENTER.

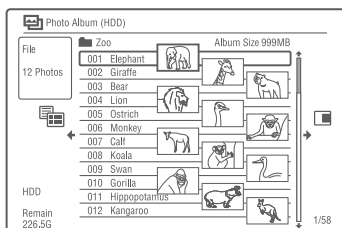

- 7 Изберете файл чрез ↑/↓ и натиснете →. Появява се подменю.

- 8 Изберете опция и натиснете ENTER.

За да отпечатате два или повече файла, изберете "Multi-Mode".

За да отпечатате само файл избран в стъпка 7 преминете към стъпка 12.

- 9 Изберете файл и натиснете ENTER.

До файла се появява знак за отбелязване. За да премахнете знака, натиснете отново ENTER.

За да премахнете всички знаци, изберете "Single-Mode".

- 10 Повторете стъпка 9, за да изберете всички файлове, които желаете да отпечатате.

- 11 Натиснете →.

Появява се подменю.

- 12 Изберете "Print" и натиснете ENTER.

Дисплеят изисква потвърждение.

- 13 Изберете "Start" и натиснете ENTER.

Можете да изберете размера на хартията и изложението. Обърнете се към инструкциите за експлоатация приложени към принтера.

За да отмените отпечатването

Написнете ENTER.

За да изведете свързания принтер

Изберете “Confirm Printer” от “USB” в настройките “Options 2” (стр. 142).

За да рестартирате свързаното USB устройство

Изберете “Restart USB Device” от “USB” в настройките “Options 2” (стр. 142).

Съвет

Опции за отпечатване като размер на хартията и изложение се различават в зависимост от принтера. За подробности обърнете се към инструкциите за експлоатация на принтера.

Настройка на качеството на записваното изображение

HDD +RW -RWVR -RWVideo +R
 -RVR -RVideo DVD VCD DATA DVD *
 DATA CD *

* само за DivX файлове

Можете да настроите качеството на изображението от свързано оборудване като телевизор или видеорекодер като изберете предварително зададени настройки. Можете да регулирате качеството на картината като промените подробните настройки и да запазите до 3 настройки в паметта.

1 Натиснете SYSTEM MENU в режим стоп.

За регулиране на качеството на възпроизвежданата картина, натиснете SYSTEM MENU по време на възпроизвеждане. Появява се системното меню.

2 Изберете "Picture Adjustment" и натиснете ENTER.

3 Изберете предварителни настройки посредством ↑/↓ и натиснете ENTER. За запис

Tuner	TV предавания
VCR	Видеокасети
DTV	Цифрови предавания
Memory1/ Memory2/ Memory3	Вашиите собствени настройки. За да създадете ваши собствени настройки вижте "To create your own setting" на стр. 120.

За възпроизвеждане

Dynamic	Произвежда динамична картина чрез увеличаване на контраста и интензитета на цвета.
Standard	Извежда стандартна картина.
Professional	Извежда оригинално изображение.
Memory1/ Memory2/ Memory3:	Вашиите собствени настройки. За да създадете ваши собствени настройки вижте "To create your own setting" на стр. 120.

За да проверите настройки с подробности за избраните, натиснете DISPLAY.

4 Натиснете SYSTEM MENU, за да излезете.

За да създадете собствени настройки

- 1 Изберете "Memory1", "Memory2" или "Memory3" в стъпка 3.
- 2 Изберете "Detailed Settings" и натиснете ENTER.
Дисплеят за регулиране на подробните настройки се появява.
- 3 Изберете опция като използвате ↑/↓ и я регулирайте чрез ←/→.
За подробности относно всяка настройка вижте таблиците по-долу.
- 4 Натиснете SYSTEM MENU, за да излезете.
Настройките автоматично се запазват като настройките, които сте избрали в стъпка 1.

◆ Опции за настройка на качество на изображението

За подробности относно всяка настройка вижте обяснението на дисплея.

“Prog. Motion”	Регулира прогресивния видео сигнал, когато “Component Video Out” е настроен на “Progressive” (стр. 130) или когато използвате HDMI връзка. Изберете “Motion” за картина вклучваща образи, които се движат динамично. Изберете “Still” за картина с малко движение.
Cinema”	Конвертира прогресивния видео сигнал, за да съвпадне с типа DVD софтуер, с който гледате, когато “Component Video Out” е настроен на “Progressive” (стр. 130) или използвате HDMI връзка. Изберете “Auto”, за да засечете вида софтуер (филмов или видео) автоматично и изберете подходящ режим на конвертиране. Обикновено избирайте тази позиция. Изберете “Off”, за да фиксирате режим на конвертиране в режим за видео базиран софтуер.
“3-D Y/C”	Регулира яркостта, разделенето на цветовете за видео сигнали. Изберете “Motion” за картина, включително динамично движещи се обекти. Изберете “Still” за картина с малко движение.
“YNR”* (намаляване на светлинни смущения)	Намалява светлинните смущения съдържащи се във видео сигнала.
“CNR” (намаляване на хроматично смущения)	Намалява хроматичните смущения съдържащи се във видео сигнала.
“Detail”	Регулира остротата на очертанията на изображенията.
“White AGC”	Включете за автоматично регулиране на нивото на белия цвят.

“White Enhancer”	Регулира интензитета на бялото.
“Black Enhancer”	Регулира интензитета на черното.
“Black Level”	Избира нивото на черното (ниво на настройка) за NTSC видео сигнали. Изберете “ON”, за да повишите нивото на стандартно черно. Изберете, когато картината е прекалено тъмна. Изберете “OFF”, за да настроите нивото на входящите сигнали в стандартна позиция. Обикновено, избирайте тази позиция.
“Hue”	Регулира баланса на цвета.
“Chroma Level”	Прави цветовете по-слабоки или по-леки.

*Само за аналогово излъчване

◆ Настройки за качество на възпроизвежданото изображение

За подробности относно настройките вижте обяснението на дисплея.

“Prog. Motion”	Регулира прогресивния видео сигнал, когато “Component Video Out” е настроен на “Progressive” (стр. 130) или когато “Screen Resolution” е в настройка различна от “720 x 576i” (или “720 x 480i”) (стр. 139). Изберете “Motion” за картина вклучваща образи, които се движат динамично. Изберете “Still” за картина с малко движение.
Cinema”	Конвертира прогресивния видео сигнал, за да съвпадне с типа DVD софтуер, с който гледате, когато “Component Video Out” е настроен на “Progressive” (стр. 130) или когато “Screen Resolution” е в настройка различна от “720 x 576i” (или “720 x 480i”) (стр. 139). Изберете “Auto1”, за да засечете вида софтуер (филмов или видео) автоматично и изберете подходящ режим на конвертиране. Обикновено избирайте тази позиция. Ако картината изглежда неестествено изберете “Auto2”, “On” или “Off”.

“YNR” (намаляване на светлинни смущения)	Намалява светлинните смущения съдържащи се във видео сигнала.
“BNR” (намаляване на страничните смущения)	Намалява смущения като мозаично разместване в образа и т.н.
“MNR” (намаляване на смущения с размазване по контура на образите)	Намалява слабите смущения и размазвания по контура на образите. Ефектът се настройва според видео битрейт-а и други фактори.
“Sharpness” (Острота)	Остротата прави очертаванията на обектите.
“Detail”	Регулира остротата на очертаванията на изображенията.
“White AGC”	Включете за автоматично регулиране на нивото на белия цвят.
“White Enhancer”	Регулира интензитета на бялото.
“Black Enhancer”	Регулира интензитета на черното.
“Black Level”	Избира нивото на черното (ниво на настройка) за NTSC видео сигнали. Изберете “ON”, за да повишите нивото на стандартно черно. Изберете, когато картината е прекалено тъмна. Изберете “OFF”, за да настроите нивото на входящите сигнали в стандартна позиция. Обикновено, избирайте тази позиция.
“Gamma Correction”	Нагласяне на тъмните зони.
“Hue”	Регулира баланса на цвета.
“Chroma Level”	Прави цветовете по-гълбоки или по-леки.

Забележки

- Ако очертаванията на екрана се размажат, настройте “BNR” и/или “MNR” в позиция “Off”.
- В зависимост от диска или сцената, които се възпроизвеждат, горепозроените MNR и BNR ефекти може да не се виждат добре. Също така тези функции могат да не работят за някои размери на екрани.
- Следните настройки не са възможни когато извеждате сигнали през HDMI жак.
 - “Sharpness”
 - “White Enhancer”
 - “Black Enhancer”
 - “Black Level”
 - “Gamma Correction”
 - “Hue”
 - “Chroma Level”

Използване на менюта с настройки

Можете да промените настройките на рекордера като настройка на качеството на картината, аудио настройки и др.

- 1 Натиснете **SYSTEM MENU** докато рекордерът е в режим стоп.
- 2 Изберете "Disc Setup" или "Initial Setup" чрез **↑/↓** и натиснете **ENTER**.
- 3 Изберете желаната настройка чрез **↑/↓** и изберете **ENTER**.

Вижте обяснения в следните секции
Настройките по подразбиране са подчертани.

Настройки на гиска (Disc Setup)

Можете да правите настройки на DVD.

Basic

Input Disc Name

Можете да поставите име на гиск. За подробности вижте стр. 45.

Protect Disc

Можете да защитите гиск от изтриване. За подробности вижте стр. 45.

Format DVD-RW (само за DVD-RW)

Рекордерът автоматично започва да форматира в режим видеозапис или в режим видео, когато е поставен нов, неформатиран DVD-RW.

VR Mode	Автоматично форматира гиска в режим видеозапис.
Video Mode	Автоматично форматира гиска в режим видео.

Format

Можете да реформатирате ръчно DVD+RW, DVD-RW, DVD-R гискове, за да освободите пространство.
За подробности вижте стр. 49.

Finalise

Финализира гиск, за да можете да възпроизведете и с друго DVD оборудване.
За повече подробности вижте стр. 46.

Optimise HDD

Докаато записвате, изтрийте и редактирате записите неколкократно, системата на харддиск файлове постепенно става фрагментирана. За да изчистите фрагментираните файлове, периодично оптимизирайте харддиск. Когато харддиск се нуждае от оптимизиране, автоматично се появява съобщение напомнящо, че е необходимо да извършите оптимизиране.

За да отмените оптимизирането, натиснете ENTER. Харддискът ще се оптимизира частично.

Забележки

- Оптимизирането на диска ще Ви отнеме около 8 часа. По време на оптимизирането не могат да се извършват други операции като запис или възпроизвеждане.
- Не можете да оптимизирате харддиск, когато мястото не достига. Изтрийте заглавия, за да осигурите място на диска (стр. 83).

Format HDD

Можете да форматирате харддиск и да разрешите проблема с повтарящи се грешки в харддиск. "Format HDD" може да бъде избран само когато харддискът се нуждае от форматиране. Обърнете внимание, че записаното съдържание на харддиск ще бъде изтрито.





Настройка на рекоргера (Basic)

Можете да настроите часовника и да направите други настройки свързани с рекоргера.

Clock Setting











Auto (Auto Clock Set)

Включва функцията за автоматична настройка на часовника, когато програмна позиция във вашия регион излъчи сигнал.

- 1 Натиснете / неколкократно докато се появи станцията, която излъчва сигнал.
- 2 Натиснете , за да изберете "Start" и натиснете ENTER.
 - Ако рекордърът не получи сигнал за точно време от някоя станция, натиснете  RETURN и настройте часовника ръчно.
 - Ако функцията за автоматична настройка не настрои часовника правилно за вашия регион, опитайте друга станция или настройте часовника ръчно.

Manual (Manual Clock Set)

Настройте часовника ръчно.

- 1 Натиснете /, за да изберете часова зона за вашия регион и натиснете .
- 2 Изберете "On" с помощта на / ако сте в лятно време и натиснете ENTER.
- 3 Настройте деня, месеца, годината, часа и минутите чрез /// и натиснете ENTER, за да стартира часовника.
За да промените цифри натиснете , за да се върнете към опцията, която да бъде променена и натиснете .

Input Line System

Избира цвѐта, когато записвате от свързано оборудване.

NTSC	Записва NTSC или PAL-60 цвѐтовата система.
PAL/SECAM	Записва PAL или SECAM цвѐтовата система.

Забележки

- Когато се появяват смущения след като сте променили настройките за "Input Line System", променете "Input Colour System" (стр. 130). Ако все още се появяват смущения, задържете бутон **■** (stop) на рекордера натиснат и натиснете INPUT.
- Когато промените настройките на "Input Line System" се изтрива Dubbing List.

Power Save

Избира дали рекордерът да е в режим готовност, когато изключите захранването.

Mode 1	Извеждат се само входящи сигнали от антена.
Mode 2	Не се извеждат сигнали, когато рекордерът е в режим готовност.
Off	Не се настройва в режим готовност. Обикновено изберете тази настройка.

Забележка

Режим Power Save не функционира в следните случаи дори и когато "Power Save" е в настройка "Mode 1" или "Mode 2"

- Настроен е синхронизиран запис;
- Има настройки на таймер където "VPS/PDC" е в настройка "On" на таймер листа.
- Функциите за SMARTLINK не са възможни когато "Power Save" е в настройка "Mode 1" или "Mode 2";

HELP настройка

On	Извежда информация за помощ за GUI дисплея.
Off	Не се извежда в режим за помощ.

EPG Type Effect

Избира EPG (електронен програмен справочник) вид за използване. Настройките по подразбиране се различават в зависимост от страната/региона.

GUIDE Plus+	Изберете, за да използвате Gemstar GUIDE Plus+ електронен програмен справочник (стр. 61).
Guide (Digital)	Изберете, за да използвате цифров електронен програмен справочник (стр. 50).

Easy Setup (Resetting the Recorder)

Изберете, за да включите програма "Easy Setup". Следвайте инструкциите за "Easy Setup" (стр. 30) от стъпка 2.

Настройки за прием чрез антена (Цифров тунер)

Можете да правите настройки на цифровия тунер и настройки за позициите и програмите.

Заменяне на канали

Сканира наличните цифрови канали и заменя всички канали, които вече са запазени в списъка, с резултатите от сканирането.

Изберете вашата държава/регион с помощта на и натиснете ENTER.

Рекордерът сканира наличните цифрови канали и ги запамятава.

За да отмените сканирането, натиснете SYSTEM MENU или EXIT.

Ако има неизползвани програмни позиции или такива с нежелани канали, можете да ги дезактивирате (стр. 126).

Забележка

Настройките на таймера за сменените канали се изтриват.

Добавяне на нови канали

Сканира цифровите канали и добавя намерените канали към списъка.

Добавяне на нови канали

Сортиране на канали

След като програмните позиции бъдат зададени, можете да промените реда на всяка програмна позиция от изведения списък.

- 1 Натиснете /, за да изберете програмната позиция, която желаете да преместите и натиснете ENTER. За да изведете и други страници, натиснете / неколкократно.
- 2 Натиснете /, за да изберете номера на програмната позиция, с който да замените избора на стъпка 1 и натиснете ENTER. Номерата на програмните позиции се разменят.
 - За да преместите и други програмни позиции, повторете процедурата от стъпка 1.

Опции на каналите

Можете да прескачате или заключвате дадени канали.

- 1 Въведете вашата 4-цифрена парола посредством бутоните с цифри и натиснете ENTER. За да зададете парола, вижте стр. 138.
- 2 Изберете програмната позиция, която искате да прескочите или заключите с помощта на бутоните / и натиснете ENTER.
- 3 Изберете опция и натиснете ENTER.
 - За да прескочите програмна позиция, изберете .
 - За да заключите програмна позиция, изберете . В квадратчето до избраната програмна позиция се появява отметка.

Автоматично прескачане на канал

Избира дали да прескочите радио канал или канал с данни.

Off	Не се прескачат канали.
Radio	Прескачат се радио канали.
Data	Прескачат се канали с данни.
Radio & Data	Прескачат се радио канали и канали с данни, когато избирате канали.

Проверка на сигнала

Можете да проверите силата на сигнала и качеството на канала.

За да сканирате цифровия канал, изберете канал чрез ◀/▶ и "Add New Channels", след това натиснете ENTER.

Антенно захранване (RDR-HXD795/HXD895/HXD995/HXD1095) (освен за моделите от Обединеното кралство)

Избира дали да подадете захранване към антената, свързана към жака DIGITAL AERIAL IN.

On	Винаги се подава захранване към антената, свързана към жака DIGITAL AERIAL IN.
Auto	Подава се захранване към антената, свързана към жака DIGITAL AERIAL IN, когато рекордерът е включен.
Off	Не се подава захранване към антената, свързана към жака DIGITAL AERIAL IN.

Забележка

Когато антената не е свързана правилно тя се прехвърля в положение "Off", дори и когато са зададени "On" или "Auto". Проверете свързването и опитайте да нулирате настройките.

D.TV език

Избира главния и допълнителните аудио пътечки/субтитрови езици или език за текст за дубезични програми.

Настройки за прием чрез антена (Аналогов тунер)

Менюто с настройки "Analog Tuner" ви помага да направите настройки за аналоговия тунер и програмните позиции на рекордера.

Автоматична настройка на каналите

Auto Scan

Ако свържете телевизор към рекордера без да използвате SMARTLINK, можете автоматично да запаметите програмните позиции, като използвате "Auto Scan".

Изберете вашата държава/регион с помощта на бутоните ◀/▶ и натиснете ENTER. Редът на програмните позиции ще бъде зададен в съответствие с държавата/региона, когото сте задали. Ако има неизползвани програмни позиции или такива с нежелани канали, можете да ги дезактивирате (стр. 128).

Прехвърляне от телевизора

Ако свържете телевизор към рекордера посредством SMARTLINK, можете да запаметите програмните позиции, като ги прехвърлите от вашия телевизор.

За подробности вижте инструкциите за експлоатация, приложени към телевизора. Изберете вашата държава/регион с помощта на бутоните ◀/▶ и натиснете ENTER. Данните, запаметени в тунера, ще бъдат прехвърлени от телевизора на този рекордер. Ако има неизползвани програмни позиции или такива с нежелани канали, можете да ги дезактивирате (стр. 128).

Ръчна настройка на каналите

Настройва и запамята програмните позиции ръчно. Ако някои програмни позиции не могат да бъдат зададени чрез функцията "Easy Setup", можете да ги зададете ръчно. Ако няма звук или ако картината е разкривена, може да сте задали погрешна система на тунера по време на "Easy Setup". Задайте правилната система на тунера ръчно в стъпките, описани по-долу.

- 1 Изберете страна/регион чрез \leftarrow/\rightarrow и натиснете ENTER.

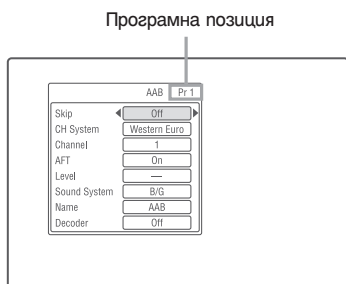

- 2 Натиснете PROG +/-, за да изберете програмна позиция.
- 3 Изберете елемента, който желаете да промените с помощта на бутоните \uparrow/\downarrow , променете настройката посредством \leftarrow/\rightarrow и натиснете ENTER.
 - За да запаметите друга програмна позиция, повторете процедурата от стъпка 2.

Skip (прескачане)

On	Изберете го, когато програмната позиция не се използва или съдържа нежелани канали. Избраната позиция ще бъде прескочена, когато натиснете PROG +/-.
Off	Не прескача избраната програмна позиция.

CH System (система за каналите)

Изберете региона, от който ще получите най-добър прием.

FR	Изберете, когато сте във Франция.
Western Euro	Изберете, когато сте в държавите от Западна Европа.
UK & IE	Изберете, когато сте във Великобритания/Ирландия.
Eastern Euro	Изберете, когато сте в държавите от Източна Европа.

Канал

Натиснете неколккратно \leftarrow/\rightarrow , докато се изведе програмната позиция, която търсите.

- За да изберете кабелна или сателитна програмна позиция, натискайте \leftarrow/\rightarrow , докато се изведе програмната позиция, която търсите.

◆ Канали, които можете да приемате

Телевизионна система	Покритие на канали
BG (Страните от Западна Европа, с изключение на онези, изброени по-долу)	E2 - E12 VHF
	Италия A - H VHF
	E21 - E69 UHF
	S1 - S20 CATV
	S21 - S41 HYPER
DK (Страните от Източна Европа)	S01 - S05 CATV
	R1 - R12 VHF
	R21 - R69 UHF
	S1 - S20 CATV
	S21 - S41 HYPER
I (Великобритания/Ирландия)	S01 - S05 CATV
	Ирландия A - J VHF
	Южна Африка 4 - 11, 13 VHF
	B21 - B69 UHF
	S1 - S20 CATV
L* (Франция)	S21 - S41 HYPER
	S01 - S05 CATV
	F2 - F10 VHF
	F21 - F69 UHF
	B - Q CATV
	S21 - S41 HYPER

* За да приемате излъчвания във Франция, изберете "L".

◆ Настройване на френските CATV канали

Този рекордер може да сканира CATV каналите от В до Q и каналите с HYPER честота от S21 до S41. В менюто Channel Set каналите са обозначени като CC1 до CC44. Например, канал В е обозначен с Channel Set номер CC1, а канал Q е обозначен с Channel Set номер CC23 (вижте таблицата по-долу). Ако CATV каналът, който искате да запазите, е обозначен със своята честота (например 152.75 MHz), обърнете се към таблицата по-долу, за да откриете съответния номер на канала.

Съответ- стващ канал	Channel Set номер	Честотен обхват на при- емане (MHz)
B	CC1	116.75–124.75
C	CC2	124.75–132.75
D	CC3	132.75–140.75
D	CC4	140.75–148.75
E	CC5	148.75–156.75
F	CC6	156.75–164.75
F	CC7	164.75–172.75
G	CC8	172.75–180.75
H	CC9	180.75–188.75
H	CC10	188.75–196.75
I	CC11	196.75–204.75
J	CC12	204.75–212.75
J	CC13	212.75–220.75
K	CC14	220.75–228.75
L	CC15	228.75–236.75
L	CC16	236.75–244.75
M	CC17	244.75–252.75
N	CC18	252.75–260.75
N	CC19	260.75–268.75
O	CC20	268.75–276.75
P	CC21	276.75–284.75
P	CC22	284.75–292.75
Q	CC23	292.75–300.75
S21	CC24	299.25–307.25
S22	CC25	307.25–315.25
S23	CC26	315.25–323.25
S24	CC27	323.25–331.25

Съответ- стващ канал	Channel Set номер	Честотен обхват на при- емане (MHz)
S25	CC28	331.25–339.25
S26	CC29	339.25–347.25
S27	CC30	347.25–355.25
S28	CC31	355.25–363.25
S29	CC32	363.25–371.25
S30	CC33	371.25–379.25
S31	CC34	379.25–387.25
S32	CC35	387.25–395.25
S33	CC36	395.25–403.25
S34	CC37	403.25–411.25
S35	CC38	411.25–419.25
S36	CC39	419.25–427.25
S37	CC40	427.25–435.25
S38	CC41	435.25–443.25
S39	CC42	443.25–451.25
S40	CC43	451.25–459.25
S41	CC44	459.25–467.25

AFT (автоматична фина настройка)

On	Включва функцията Auto Fine Tuning. Обикновено изберете тази позиция.
Off	Позволява ви да настроите ръчно картината.

- Ако функцията Auto Fine Tuning не действа ефективно, изберете “Off” и натиснете ↓. Натиснете ←/→, за да настроите по-ясна картина и натиснете ENTER.

Звукова система

Изберете налична телевизионна система (стр. 128).

V/G	Изберете тази, когато сте в страните от Западна Европа, с изключение на онези, изброени в “Канали, които можете да приемате” на стр. 128.
D/K	Изберете тази, когато сте в страните от Източна Европа.
I	Изберете тази, когато сте във Великобритания/Ирландия.
L	Изберете тази, когато сте във Франция.

Име

Променя или въвежда ново име на станция (до 5 символа). Рекордерът трябва да приема информация за програмната позиция (например SMARTLINK информация), за да може имената на станциите да се появят автоматично. Натиснете **→**, а после натиснете неколнократно **←/→**, за да изберете символ. За да промените символите, натиснете **↑/↓**, за да преместите курсора и натиснете **←/→**.

Декодер

Задава каналите на външния декодер (PAY-TV/ Canal Plus аналогов декодер).

За подробности вижте стр. 37.

Channel Swapping

След като са настроени програмните позиции, можете да промените реда на всяка позиция в листа за извеждане.

- 1 Натиснете **↑/↓**, за да изберете номер на програмна позиция, която искате да разместите и натиснете **→**.
 - За да изведете други страници, натиснете неколнократно **◀◀/▶▶**.
- 2 Натиснете **↑/↓**, за да изберете номер на програмна позиция, която искате да разместите в стъпка 1 и натиснете ENTER. Програмните позиции са сменени.
 - За да смените програмна позиция на друга станция, започнете отново от стъпка 1.

Видео настройка (Video In/Out)

Настройките “Video In/Out” ще резулират опции свързани с изображението като цвят и размер според типа телевизор, тунер или декодер свързани към DVD рекордера. Input Colour System
Избира цвят след като се появи смущение в картината след като сте променили “Input Line System” настройка (стр. 125).

Auto	Рекордерът автоматично защита цветовете и избира подходящата поцветка.
PAL	Избира PAL цветна система, когато “Input Line System” е настроен в “PAL/SECAM”.
SECAM	Избира SECAM цветна система, когато “Input Line System” е настроен в “PAL/SECAM”.

Съвет

Когато “Input Line System” е в настройка “NTSC”, можете да изберете “Auto”, “3.58NTSC” или “PAL-60”.

Забележка

“Input Color System” не може да се настрои, когато гледате цифров оператор.

Component Video Out

Избира формат на сигнала
Избира формат на сигнала, в който рекордерът извежда видео сигнали: interlace или progressive от COMPONENT VIDEO OUT жакетите.

Normal (Interlace)	Извежда сигнали във формат interlace.
Progressive	Извежда сигнали във формат progressive. Изберете, когато желаете да гледате прогресивни сигнали.

Забележки

- Когато настроите "LINE 3 Out" в "RGB", не можете да настроите "Component Video Out".
- Когато свържете рекордера към монитора или проектора само чрез COMPONENT VIDEO OUT жакове, не настройвайте "LINE 3 Out" в "RGB". В този случай картината може да не се появи.
- Когато се появи смущение след като сте настроили рекордера в прогресивен формат, задържете натиснат **■** (Стоп) на рекордер и натиснете **▲** (отваряне / затваряне) на рекордера.
- Когато използвате HDMI не се извеждат видео сигнали.

LINE 3 Out

Избира метод на извеждане на видео сигналите през LINE 3 - TV жака.

VIDEO	Извежда видео сигнали
S-Video	Извежда S-видео сигнали
RGB	Извежда RGB сигнали

Забележки

- Ако телевизорът Ви не приема S-Video или RGB сигнали, изображението няма да бъде изведено чрез избрания метод на извеждане дори и да изберете "S-Video" или "RGB". Вижте инструкциите приложени към телевизора Ви.
- SMARTLINK е наличен само когато изберете "Video".
- RGB сигналите не се извеждат, когато използвате HDMI връзка.

LINE 1 IN

Избира метод за въвеждане на видео сигнали за LINE 1 IN/DECODER жака. Картината няма да бъде ясна ако тези настройки не съвпадат с видео входния сигнал.

Video	Извежда видео сигнали
S-Video	Извежда S-видео сигнали
RGB	Извежда RGB сигнали
Decoder	Изберете, когато свързвате към външен декодер (PAY-TV/ Canal Plus аналогов декодер). Ако свързвате към кабелна кутия / спътелитен ресивър като CanalSat не избирайте тази опция.

NTSC или PAL TV

Настройва рекордера да конвертира сигнали от NTSC цветовата система в PAL цветовата система, за да можете да възпроизведете NTSC дискове на телевизори, които имат само PAL система. Вижте инструкциите за експлоатация на вашия телевизор.

On	Възпроизвежда NTSC сигнали на телевизора
Off	Изберете, ако телевизорът ви е мултисистемен (съвместим с NTSC сигнали).

Аудио настройки (Audio In)

Можете да регулирате звука според възпроизвеждането и състоянието на връзките.

NICAM Select

За подробности относно NICAM системата вижте стр. 70.

NICAM	Обикновено изберете тази позиция
Standard	Изберете ако звука от NICAM излъчване не е добър.

Analog Tuner Level

Ако звукът на възпроизвеждане е изкривен, настройте опцията на "Compression". Рекордерът намалява нивото на аудио извеждане. Функцията оказва влияние върху работата на следните жакове:

- LINE 2 OUT R-AUDIO-L жакове
- LINE 3 - TV жак
- LINE 1/DECODER жак

Normal	Обикновено изберете тази позиция
Compression	Изберете, когато звукът на възпроизвеждане от колоните е изкривен.

External Audio

Stereo	Изберете, когато приемате стерео програми от свързано оборудване.
Bilingual	Изберете, когато приемате двузвучни програми от свързано оборудване.

Забележка

Когато получавате аудио входящи сигнали от DV входния жак, рекордерът автоматично избира "Stereo" или "Bilingual" независимо от настройките за "External Audio".

Bilingual Recording

Избира звука, който ще бъде записан.

A/L	Записва основния звук от двузвучна програма
B/R	Записва вторичен звук от двузвучна програма.

Забележки

- Когато записвате двузвучен аудио сигнал на харддиска (когато "HDD Recording Format" е в позиция "Video Mode Off" (стр. 137) (освен в режим PCM) или DVD-RW/DVD-R в режим видеозапис (освен за режим PCM) и двата аудио канала се записват и можете да изберете звука от едн от двата да се възпроизвежда.
- Двузвучните аудио потоци не могат да се записват едновременно от цифрови оператори.

DV Input

Изберете настройки за аудио вход, когато правите DV презапис с камера.

Изберете "Mix (Stereo 1:75 %)" / "Mix (Stereo 1:50 %)" / "Mix (Stereo 1:25 %)" или "Stereo 2" само за да добавите втори звук, когато записвате от цифрова видео камера.

Stereo1	Записва само оригинален звук. Обикновено изберете тази опция, когато правите презапис в DV формат
Stereo 2	Записва само допълнителен звук
Mix (Stereo 1:75 %)	Записва и стерео 1 и 2
Mix (Stereo 1:50 %)	
Mix (Stereo 1:25 %)	

Аудио настройки за извеждане на звук (Audio Out)

Можете да прехвърляте метода на извеждане на аудио сигнали, когато свържете компонент като усилвател (рисувър) чрез цифров входен жак.

Забележка

Ако свържете компонент, който не приема избрани аудио сигнал се чува силен шум (или изобщо няма звук) от високоговорителите, който може да причини вреда на слуха Ви или да повреди колоните.

Dolby Digital извеждане (само за HDD/DVD)

Изберете вуга на Dolby Digital сигнала.

Dolby Digital	Изберете, когато рекордерът е свързан към аудио компонент с въраден Dolby Digital Decoder
Dolby Digital а PCM	Изберете, когато рекордерът е свързан към аудио компонент без въраден Dolby Digital Decoder

Забележка

Ако HDMI жакът е свързан към оборудване несъвместимо с Dolby Digital сигнали, PCM сигналите ще бъдат автоматично избедени дори и когато сте избрали "Dolby Digital"

DTS Output (само за DVD VIDEO)

Избира дали да се извеждат DTS сигнали.

On	Изберете, когато рекордерът е свързан към аудио компонент с въраден DTS декодер.
Off	Изберете, когато рекордерът е свързан към аудио компонент без въраден DTS декодер.

Забележка

Ако HDMI извеждането се извършва от оборудване несъвместимо с DTS сигнали, сигналите няма да бъдат избедени независимо дали сте избрали настройка "DTS Output".

96 kHz PCM Output (само за DVD VIDEO)

Изберете примерна честота на аудио сигнала.

96 kHz -> 48 kHz	Аудио сигналите от DVD VIDEO се конвертират в 48 kHz и се извеждат
96 kHz	Всички сигнали, които съдържат 96 kHz се извеждат без конвертиране. Въпреки това сигналите се извеждат като 48 kHz ако се съдържат сигнали със защита от презапис.

Забележки

- "96 kHz PCM Output" настройка нямат ефект, когато аудио сигналите се извеждат от LINE 2 OUT (R-AUDIO-L) жакове или LINE 3 - TV/LINE1/DECODER жака. Ако честотата е 96 kHz, сигналите се конвертират като аналогови и се извеждат.
- Ако HDMI OUT жакът е свързан с оборудване несъвместимо с 96 kHz сигнали, автоматично ще бъдат избедени 48 kHz PCM сигнали, дори и да изберете "96 kHz".

MPEG Output (само за DVD VIDEO)

Избира тина MPEG аудио сигнал.

MPEG	Изберете, когато рекордерът е свързан към аудио компонент с въраден MPEG декодер.
MPEG -> PCM	Изберете, когато рекордерът е свързан към аудио компонент без въраден MPEG декодер. Ако възпроизвеждате MPEG аудио звукови записи, рекордерът извежда стерео сигнали през DIGITAL OUT (COAXIAL) жак.

Audio DRC (Динамичен контрол на обхвата) (само за DVD)

Избира настройките на динамичния обхват (разлика между меки и силни звуци), когато възпроизвеждате DVD, което съвпада с "Audio DRC". Това оказва влияние върху извеждането на звук от следните жакове:

- LINE 2 - OUT R-AUDIO-L жакове;
- LINE 3-TV жак;
- LINE 1/DECODER жак;
- DIGITAL OUT (COAXIAL)/HDMI OUT жак само когато "Dolby Digital Output" е в настройка "Dolby Digital a PCM" (стр. 133)

On	Произвежда ниските звуци ясно дори и да намалите силата на звука.
Off	Обикновено изберете тази позиция.

Настройки за езика (Language)

Можете да регулирате настройките на езика.

OSD Language

Сменя езика на извеждане на екрана.

Audio Language (само за DVD VIDEO)

Сменя звука на саундтрака.

Subtitle Language (само за DVD VIDEO)

Сменя езика на субтитрите записани на диска. Auto Language

Функцията "Auto Language" е възможна когато "Audio Language" и "Subtitle Language" са настроени на един и същи език и "Subtitle Display" е в настройка "On".

On	За DVD VIDEO, чиито основен аудио запис е езикът, който сте настроили в "Audio Language" и "Subtitle Language", рекордерът възпроизвежда основния аудио запис без субтитри. За DVD VIDEO, чиито основен аудио запис не е езикът, който сте настроили в "Audio Language" и "Subtitle Language", рекордерът възпроизвежда основния аудио запис със субтитрите, които настроите.
Off	Изключва функцията.

DVD Menu Language (само за DVD VIDEO)

Сменя езика на DVD менюто. Изберете “a/Subtitle Language”, за да настроите същия език като в “Subtitle Language”.
Subtitle Display

<u>On</u>	Извежда субтитрите.
Off	Не извежда субтитри.
Assist Subtitle	Извежда специални помощни субтитри, където това е възможно.

💡 Съвет

Ако изберете “Others” в “Audio Language”, “Subtitle Language” или “DVD Menu Language”, натиснете ↓ и въведете езиков код от “Language Code List” на стр. 158.

📌 Забележка

Ако изберете език в “Audio Language”, “Subtitle Language” или “DVD Menu Language” това не се записва на DVD VIDEO, един от записаните езици ще бъде избран автоматично.

Настройки за запис (Recording)

Можете да регулирате настройките за запис. Manual Rec. Mode

Можете да изберете повече опции за режим за запис (ръчен режим на запис). Настройките по подразбиране са “Off” (стандартен режим на запис). Можете да проверите приблизителното време за запис за хардиск и различни DVD дискове във всеки режим на запис на стр. 155.

- 1 Изберете On (отидете в настройки) чрез ↑/↓ и натиснете ENTER.
- 2 Изберете режим на запис чрез ←/→ и натиснете ENTER.
За да изберете лесно режим на ръчен запис, натиснете REC MODE няколкократно, за да изведете “MN” и изберете режим на ръчен запис чрез ↑/↓.

Rec. Mode Adjust

<u>On</u>	Автоматично регулира режима на запис, за да позволи записване на цялата програма (стр. 68).
Off	Изключва функцията.

Subtitle Recording

<u>On</u>	Записва цифрови субтитри.
Off	Не записва цифрови субтитри.

Set Thumbnail

Избира сцена за превърщане в миниатюра показана в списъка със заглавията.

0 сек	Първата рамка от заглавието е превърната в миниатюра.
30 сек	Рамката от 30-тата секунда е превърната в миниатюра.
3 мин	Рамката от 3-тата минута е превърната в миниатюра.

Auto Chapter (HDD/VR) (HDD/ DVD-RW/DVD-R само в режим вигеозапис)

On	Рекордерът засича промените в картината и звука и автоматично въвежда знаци на всяка глава (до 99 глави за едно заглавие записано на харддиск).
Off	Няма маркировка на главата.

⚡ Забележка

- Интервалът на забележката може да варира в зависимост от количеството информация съдържащо се на заглавието, което записвате.
- Маркировките за отделните глави се въвеждат автоматично, когато датата и времето се променят на касета, когато "Auto Chapter (HDD/VR)" е настроен в позиция "On" по време на DV презапис на харддиск или на DVD-RW/DVD-R (режим вигеозапис).

Auto Chapter (Video) (DVD-RW/ DVD-R само в режим вигео)

Без разделяне	Не се въвежда маркировка.
10 мин	Постава се маркировка на 10 минутни интервали.
15 мин	Постава се маркировка на 15 минутни интервали.

Auto Chapter (DVD+R/+RW) (само DVD+RW/DVD+)

Без разделяне	Не се въвежда маркировка.
10 мин	Постава се маркировка на 10 минутни интервали.
15 мин	Постава се маркировка на 15 минутни интервали.

HDD Recording Format

Избира формат на запис на харддиска.

Video Mode Off	Записва на харддиска в режим видеозапис. Когато записвате стерео и двузвучни програми и основния, и вторичните звуци могат да бъдат записани.
Video Mode On	Записва на харддиска в режим видео. Когато записвате стерео и двузвучни програми само един вид звук (основен или вторичен) може да бъде записан. Настройките "Bilingual Recording" в позиция "AL" (по подразбиране) или "V/R" в настройките "Audio In" (стр. 132).

☀ Съвет

Съдържанието на харддиска записано в режим видео може да бъде презаписано на диск при висока скорост (стр. 89).

📌 Забележка

Двузвучните аудио потоци не могат да се записват едновременно при цифрово излъчване.

Playback Settings (Настройки за възпроизвеждане)

Можете да регулирате настройките за запис. TV Type
Избира размера на възпроизвежданата картина според вида на свързания телевизор (широкоекранен/стандартен 4:3 телевизор)

4:3 Letter Box	Изберете, когато свързвате към телевизор с екран 4:3. Извежда широкоекранна картина с ленти от горната и долната страна на екрана.
4:3 Pan Scan	Изберете, когато свързвате към телевизор с екран 4:3. Извежда автоматично широкоекранна картина на целия екран и отрязва частите, които не се побират.
16:9	Изберете, когато свързвате към широкоекранен телевизор.

4:3 Letter Box



4:3 Pan Scan



16:9

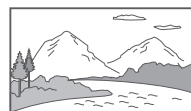

📌 Забележка

В зависимост от диска, "4:3 Letter Box" може да бъде избран автоматично вместо "4:3 Pan Scan" или обратно.

Pause Mode

Избира качеството на картината в режим пауза.

Field	Извежда стабилен образ без смущения.
Frame	Извежда изострен образ, но смущения са възможни.
Auto	Извежда не толкова остър, но все пак стабилен неподвижен образ.

Seamless Playback (HDD/DVD-RW/DVD-R само в режим видеозапис)

On	Възпроизвеждането е гладко, но са възможни смущения.
Off	Може да забележите моментно прекъсване по време на възпроизвеждане на списък в режим видеозапис.

Angle Indicator (само DVD VIDEOs)

On	Извежда маркировка „00“ на телевизионния екран ако в сцената и записа на диска има записа на различни ракурси.
Off	Маркировка „00“ не се извежда на телевизионния екран.

Настройки за ограничения (Parental Lock - рогителски контрол)

Можете да задавате парола и да ограничавате работата на рекордера.

Задаване на парола/Смяна на парола

Можете да зададете или да смените паролата, която даба достъп до настройките “Channel Options” в менюто с настройките “Digital Tuner” и настройките “Parental Lock”.
Въведете вашата 4-цифрена парола с помощта на бутоните с цифри и натиснете ENTER.
За да смените паролата, въведете вашата 4-цифрена парола в реда “Current Password” (текуща парола), като използвате бутоните с цифри и натиснете ENTER. След това въведете нова парола в реда “New Password” (нова парола) като използвате бутоните с цифри.
Задаването/промяната на паролата е завършено.

Забелжка

Ако забравите паролата си, нулирайте рекордера (стр. 150).

DVD Възпроизвеждане (Само за DVD VIDEO дискове)

Възпроизвеждането на някои DVD VIDEO дискове може да бъде ограничено в съответствие с предварително зададено ниво - например възрастта на потребителите.
Някои сцени може да бъдат блокирани или заменени с други сцени.

- 1 Изберете “Standard” и натиснете ENTER.

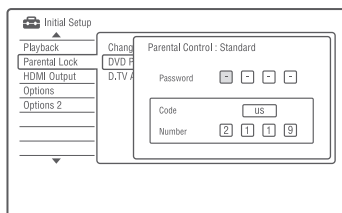

- 2 Въведете вашата 4-цифрена парола с помощта на бутоните с цифри и натиснете ENTER.

- 3 Изберете “Code” (географски район) като ниво за ограничаване на възпроизвеждането и натиснете ENTER. Районът се избира.
 - Ако изберете “Number”, натиснете бутоните с цифри, за да изберете и въведете код на държава/регион от таблицата (стр. 158) и натиснете ENTER.
- 4 Изберете “Change Level” (смени нивото) и натиснете ENTER.
- 5 Въведете вашата 4-цифрена парола с помощта на бутоните с цифри и натиснете ENTER.
- 6 Изберете нивото. Колкото по-ниска е стойността, толкова по-строго е ограничението. Дискове с по-висока стойност на ограничение от избраното ниво ще имат ограничено възпроизвеждане.
- 7 Натиснете ENTER. Настройката DVD Playback е завършена. За да отмените настройката DVD Playback за диска, изберете “Off” на стъпка 7.

D.TV Age Limit (Възрастова граница)

Гледането на някои цифрови телевизионни програми може да бъде ограничено, в зависимост от възрастовата граница, която задавате. За да гледате програми, които надвишават поставената от вас възрастова граница, ще трябва да въведете паролата си (само за клиенти във Франция/Дания/Финландия или Швеция).

- 1 Въведете вашата 4-цифрена парола с помощта на бутоните с цифри и натиснете ENTER.
- 2 Изберете дадена възраст като ниво на ограничение и натиснете ENTER. Настройката е завършена. За да отмените настройката, изберете “Off.”

HDMI Settings (HDMI извеждане)

Можете да регулирате опции свързани с HDMI връзката.

Забележка

Можете да изберете “HDMI Output” само когато свързвате оборудване към HDMI OUT жак.

Screen Resolution

Избира типа видео сигнали, които да се извеждат от HDMI OUT жак. Ако картината е неясна, не е естествена или качеството ѝ не Ви задоволява, опитайте друга опция, която подхожда на диска и вашия телевизор/проектор и т.н. За подробности обърнете се към инструкциите на телевизора Ви/проектора и т.н.

1920x1080p	Изпраща 1920x1080p видео сигнали.
1920x1080i	Изпраща 1920x1080i видео сигнали.
1280x720p	Изпраща 1280x720p видео сигнали.
720x576p	Изпраща 720x576p видео сигнали.
720x480p	Изпраща 720x480p видео сигнали.
720x576i	Изпраща 720x576i видео сигнали.
720x480i	Изпраща 720x480i видео сигнали.

*1 Може да бъде избран само когато “Input Line System” е в настройка “PAL/SECAM” в “Basic” (стр. 125).

*2 Можете да изберете само когато “Input Line System” е в настройка “NTSC” в “Basic” (стр. 125).

Забележка

- Когато се появи смущение в образа след като смените настройките "Screen Resolution", задържете натиснат бутон **■** (стоп) на рекордера и натиснете **▲** (отваряне/затваряне).
- Когато "Colour" е в настройка "YCbCr4:2:2" в "HDMI Output", не можете да изберете "720x576i" (или "720x480i").

4:3 Video Output

Настройките са ефективни само когато настроите "TV Type" в позиция "16:9" в "Playback". Резулирайте настройките, за да получавате сигнали със съотношение 4:3, ако промените съотношението на телевизора, променете настройките на телевизора, не тези на рекордера.

Обърнете внимание, че настройките са ефективни само за HDMI връзка.

Full	Изберете, когато можете да промените съотношението на телевизора Ви.
Normal	Изберете, когато не можете да промените съотношението на телевизора Ви. Извежда съотношение 4:3.

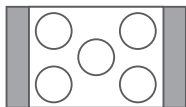

Телевизор със съотношение 16:9

Colour

Избира метода на извеждане на видео сигнал през HDMI жак.

RGB (0-255)	Извежда RGB (0-255) сигнали. Изберете, когато свържете към RGB (0-255) устройство.
RGB (16-235)	Извежда RGB (16-235) сигнали. Изберете ако цветовете са твърде наситени или черното е твърде дълбоко.
YCbCr4:2:2	Извежда 10-битови YCbCr4:2:2 компонентни сигнали.
YCbCr4:4:4	Извежда 8-битови YCbCr4:4:4 компонентни сигнали.

Забележка

- Някои настройки може да не са налични в зависимост от свързаното устройство.
- Когато е свързано DVI устройство, не можете да изберете "YCbCr4:2:2" или "YCbCr4:4:4".
- Когато "Screen Resolution" е в позиция "720x576i" (или "720x480i") в настройка "HDMI Output", можете да изберете "YCbCr4:2:2".

Audio Output

Избира типа аудио сигнал, който се извежда през HDMI жак.

Auto	Извежда Dolby Digital, MPEG и DTS аудио сигнали като външни сигнали.
PCM	Конвертира всички аудио сигнали освен DTS в PCM.
Bitstream Priority	Избира дали свързаното устройство е съвместимо с външни сигнали.

Забележка

- PCM сигнали може да не бъдат изведени горе и след като изберете "Auto" в зависимост от настройка "Audio Out", номерът на аудио каналите и HDMI-свързаното устройство.
- Функция "Audio Output" не е възможна когато в свързано DVI устройство.

HDMI Control

On	Позволява Ви използване HDMI функции за контрол (стр. 24).
Off	Изключва функцията.

Other Settings (Options)

Можете да изберете други операционни настройки.

On Screen Display

On	Автоматично извежда информация на екрана, когато рекордерът е включен.
Off	Извежда информация само когато е натиснат DISPLAY.

Front Panel Display

Регулира осветлението на дисплея на предния панел.

On	Ярко осветление.
Off	Изключва осветлението, когато рекордерът е изключен.

Command Mode

Променя Command Mode, за да избегне взаимодействие с друг DVD рекордер или плейър на Сони.

- 1 Изберете "Command Mode" ("1", "2" или "3 (настройка по подразбиране)") и натиснете ENTER.

Забележка

Режимът за настройки по подразбиране за този рекордер и приложеното устройство за дистанционно управление е "3 (астрiк по подразбиране)".

Дистанционното не функционира ако са настроени различни командни режими за рекордера и дистанционното. Настройте еднакъв команден режим.

- 2 Настройте Command Mode за дистанционното така че да съвпада с Command Mode на рекордера, който настройките в горните стъпки.. Следвайте стъпките долу, за да настроите Command Mode на дистанционното.

- ① Натиснете и задръжте ENTER.
- ② Докато задръжате ENTER натиснат, въведете код за Command Mode като използвате бутоните с цифри.
- ③ Задръжте натиснати бутони ENTER и бутон с цифра по едно и също време за повече от 3 сек.

Съвет

Можете да проверите Command Mode за рекордера на дисплея на предния панел (стр. 15). Когато Command Mode е в настройка "3 (настройка по подразбиране)", "1" или "2" не се появяват.

SMARTLINK

<u>This Recorder Only</u>	Позволява Ви да използвате функция SMARTLINK с рекордера, когато последният е в режим готовност.
Pass Through	Позволява Ви да използвате функция SMARTLINK със свързано оборудване, когато рекордерът е в режим готовност.

Забележка

Настройте "Power Save" в позиция "Off" в настройка "Basic" (стр. 125), за да настройте "SMARTLINK" в "Pass Through".

DivX

Registration Code (код за регистрация)

Извежда регистрационния код за DivX видео файлове за този рекордер.

За повече информация отидете на <http://www.divx.com/vod>.

Вижте предварителен преглед (само за хардγουик)

Избира типа миниатюра, която да се покаже в списъка със заглавия.

Quick Preview	Възпроизвежда кратки откъси от цялото заглавие.
Normal	Възпроизвежда избрано заглавие отначало.

CI Information (CI информация) (само за RDR-HXD795/HXD895/HXD995/HXD1095)

Можете да видите CI (Common Interface - Общ интерфейс) информацията. Изведената информация се различава, в зависимост от CI модула.

Software Update (Обновяване на софтуера)

Можете да проверите текущата версия на софтуера за вградения цифров тунер и да го осъвременявате с най-новия софтуер. Manual Update (Ръчно обновяване) Обновява софтуера ръчно.

За да отмените операцията, натиснете SYSTEM MENU.

Новият софтуер ще започне да функционира при следващото включване на рекордера.

Автоматично обновяване

On	Обновява софтуера автоматично. Обкновено изберете тази позиция.
Off	Не обновява софтуера автоматично.

Техническа информация

Можете да проверите настоящите хардуер и софтуер версии на цифровия тунер.

Други настройки (Options 2)

Можете да направите и групи операционни настройки

USB

Рестартирайте USB устройството

Рестартира свързаното USB устройство ако то не съвпада с рекордера. Ако свързаното USB устройство все още не функционира правилно, извършете едно от следните:

- Изключете USB устройството и го включете отново;
- Изключете и включете отново USB кабела.

Потвърждение на принтера

Извежда производителя и модела на принтера. Обърнете внимание, че принтера може и да не работи в зависимост от модела на принтера.

TV Pause

Избира тунер за TV Pause (стр. 79)

TV's Tuner	Изберете, когато свързвате рекордера към телевизора си чрез SCART жак.
Recorder's Tuner	Изберете, когато свързвате не рекордера към телевизора си чрез SCART жак.

Отстраняване на проблеми

Използвайте указанията, ако се сблъскате с някой от изброените по-долу проблеми докато използвате рекордера. Ако проблемът продължава, обърнете се към най-близкия доставчик на Sony.

Захранване

Захранването не се включва.

- Проверете дали захранващият кабел е здраво свързан.

Захранването на рекордера се изключва заедно със захранването на телевизора.

- Това е причинено от функцията "BRAVIA" Sync. Настройте опция "Control for HDMI" в позиция "Off" в настройките "HDMI Output", за да отмените тази функция (стр. 140).

Тунер

Каналът не е намерен, не е запамен или е пропуснат.

- Уверете се, че антената е правилно свързана към рекордера.
- Проверете при вашия доставчик дали сте в район, където можете да приемате цифров сигнал.
- Проверете инсталацията на антената си.

Картина

Няма картина.

- Свържете отново кабелите по-здраво.
- Свързващите кабели са повредени.
- Проверете свързването с Вашия телевизор (стр. 18).
- Включете входящия селектор на Вашия телевизор (например в положение "VCR" или "AV1"), за да може сигналът от рекордера да се появи на телевизионния екран.
- Проверете дали настройките "Video In/Out" е зададена по подходящия начин, който съответства на вашата система (стр. 130).

- Ако свързвате Вашия рекордер към телевизор само чрез COMPONENT VIDEO OUT жаквете, задайте "Component Video Out" в настройките "Video In/Out" в положение "Progressive" (стр. 130).
- (за RDR-HXD790/HXD890/HXD990/HXD1090)
Избрали сте разбъркан канал.
- (за RDR-HXD795/HXD895/HXD995/HXD1095)
Избрали сте разбъркан канал. Поставете правилен CAM (стр. 26).
- Избрали сте HD (High Definition - висока разделителна способност) програма.
- Избрали сте радио канал.
- Когато възпроизвеждате двуслоен DVD disc, видео и аудио сигналите могат временно да прекъснат в точката, в която се сменят словесите.

Появява се шум в картината

- Ако изходният сигнал от рекордера преминава през видеорекордер, за да стигне до телевизора, или ако сте свързали рекордера с комбиниран телевизор/видеоплеър, възможно е защитата на авторското право, приложена към някои DVD програми да повлияе на качеството на картината. Ако продължавате да имате проблеми и след директно свързване на рекордера с телевизора, опитайте се да свържете рекордера директно с S видео входа на телевизора (S VIDEO).
- Задали сте рекордера в прогресивен формат, въпреки че Вашият телевизор не може да приема прогресивен сигнал. В този случай, задръжте **■** (стоп) на рекордера и натиснете **▶** (отваряне/затваряне) на устройството.
- Дори ако Вашият телевизор е съвместим с прогресивния формат (525p/625p), възможно е задаването на рекордера в прогресивен формат да повлияе на изображението. В този случай, задръжте **■** (стоп) и натиснете **▶** (отваряне/затваряне) на устройството и задайте рекордера в нормален (свързващ) формат.
- Възпроизвеждате DVD disc, който е записан в цветна система, различна от тази на Вашия телевизор.
- В изображенията записани на харддиск могат да се проявят смущения, но те се дължат на характеристиките на харддиска и не са следствие на повреда.
- Възможно е когато възпроизвеждате двуслоен DVD disc, видео и аудио сигналите временно да прекъснат в точката, в която се сменят словесите

Няма картина или в картината се появява шум, когато е свързан DV IN жак.

- Опитайте следното: ① Изключете рекордера и го включете отново. ② Изключете и включете отново свързаното оборудване. ③ Изключете и включете отново i.LINK кабела.

Няма картина или в картината се появява шум, когато е свързан HDMI OUT жак.

- Опитайте следното: ① Изключете и включете рекордера отново. ② Изключете и включете отново свързаното оборудване. ③ Изключете и включете отново HDMI кабела.
- Ако HDMI OUT жакът се използва за видео възпроизвеждане, променете "Screen Resolution" в настройките "HDMI Output" и това може да реши проблема (стр. 139). Свържете телевизора и рекордера с видео жак различен от HDMI OUT и включете телевизора към свързаното видео оборудване, така че да можете да видите екранните менюта. Променете настройките "HDMI Output" в настройките и превключете телевизора отново в режим HDMI. Ако все още не се появява картината, повторете стъпките и опитайте другите опции.
- Рекордерът е свързан към входящо устройство, което не е съвместимо с HDCP (стр.22)
- Когато картината не се появява след като сте променили настройките "Screen resolution", задържете натиснат бутон ■ (stop) на рекордера и след това натиснете ▲(отваряне/затваряне).

Приеманата телевизионна програма не изпълва екрана.

- Настройте канала ръчно в "Manual CH Settings" в настройките "Analog Tuner" (стр. 128).
- Изберете правилния източник, като използвате бутона INPUT или изберете канал на някоя телевизионна програма, използвайки бутоните PROG +/-.

Картината се разпада.

- Силата на сигнала е недостатъчна.
- Проверете инсталацията на антената

Образите на телевизионната програмата са изкривени.

- Преместете TV антената.
- Настройте картината (вижте инструкциите за експлоатация на Вашия телевизор).
- Раздалечете рекордера и телевизора

- Раздалечете телевизора и струпаните кабели за антената.
- Кабелът е включен в AERIAL OUT жак на рекордера. Свържете кабела към AERIAL IN жак.
- Системата за цветове на рекордера е различна от тази на Вашия телевизор. Задържете натиснат бутон ■ (stop) и натиснете INPUT на рекордера, за да промените цветната система на рекордера.

Телевизионните канали не могат да се сменят.

- Започнало е записване с таймера, което е променило каналите.
- Каналът е изключен (стр. 128)
- Активирали сте Parental Lock (родителски контрол) (стр. 138).

Картината от устройството, свързано с входящия жак на рекордера, не се появява на екрана.

- Ако устройството е включено за LINE1/DECODER жак, изберете "L1" на дисплея на предния панел, като натиснете INPUT . Ако устройството е включено към LINE 2 IN жак, изберете "L2" на дисплея на предния панел, като натиснете INPUT.

Възпроизвежданата картина или телевизионната програма от устройството, свързано към рекордера, е изкривена.

- Ако възпроизвежданото изображение от DVD плейър, видеорекодер или тунер преминава през рекордера, за да стигне до телевизора, възможно е сигналите за защита на авторското право, съдържащи се в някои програми да повлияят на качеството на картината. Изключете проблемното оборудване и го включете директно към телевизора.

Картината не изпълва екрана

- Задайте "TV Type" в настройките "Playback" в съответствие със съотношението на екрана на Вашия телевизор (стр. 137).

Изображението не изпълва екрана, дори след като съотношението на екрана бъде зададено в "TV Type" в настройките "Playback".

- Съотношението на екрана за заглавието е фиксирано.

Картината е черно-бяла

- Проверете дали “Line 3 Out” в настройките “Video In/Out” е зададен в правилната позиция за Вашата система (стр. 131).
- Ако използвате кабел SCART, уверете се, че е с точните размери (21-pins).

Система GUIDE Plus+ (дос-търпна само за райони с услуга GUIDE Plus+)

Системата GUIDE Plus+ не се появява.

- ➔ ① Дори да сте завършили “Easy Setup” (Лесна настройка), списъкът с телевизионните програми не се появява, докато рекордерът не получи данни от системата GUIDE Plus+. ② Спрете рекордера, но не го изключвайте от контакта. ③ Изчакайте 24 часа. Може да отнемем няколко дни на рекордера, за да получи данни за всички програмни позиции от системата GUIDE Plus+. Ако след 24 часа рекордерът не получи данни от системата GUIDE Plus+, настройте обслужващия канал ръчно (стр. 64).
- ➔ Приемният канал е изключен. Покажете и активирайте приемния канал (стр. 65).
- ➔ Таймерът е настроен. Отменете настройките на таймера.
- ➔ Часовникът не е верен. Настройте го ръчно (стр. 124).
- ➔ Пощенският код или кодът на държава/региона е неправилен. Въведете правилно вашия пощенски код или кода на държава/региона (стр. 30).
- ➔ Когато рекордерът е свързан към set top box приемник, set top box приемникът трябва да е включен, за да зарежда данни от системата GUIDE Plus+.
- ➔ Ако рибивърът е свързан към рекордер само чрез SCART кабел, опашайте следното: ① Включете приемника. ② Свържете контролера. ③ Следвайте стъпките в “Changing the GUIDE Plus+ host channel manually (Setup)” (стр. 64), за да настроите приемния канал ръчно. Уверете се, че сте настроили приемника (тунера) като източник.
- ➔ Зададени са номера на зони, които не могат да се приемат чрез системата GUIDE Plus+. Изберете “Easy Setup” в менюто с настройка “Basic” от “Initial Setup” в Системното меню, и следвайте инструкциите от екрана, за да направите настройките отново (стр. 30).
- ➔ Функцията “Time Lock” на вашия кабелен приемник е активирана. Изключете функцията.

- ➔ Ако вашият обслужващ канал е бил променен или преместен, не можете да приемате данните за програмния справочник. В този случай следвайте стъпките в “Търсене на обслужващ канал за GUIDE Plus+” (стр. 64), за да обновите настройката за канала. Ако проблемът продължи и след като изчакате един ден, потърсете вашия обслужващ канал на страниция по-долу уебсайт и го изберете ръчно (стр. 64). www.europe.guideplus.com

Номерът на програмната позиция от списъка с програмите не отговаря на излъчваната станция.

- ➔ Може да има повече от едно подреждане на телевизионните програми за вашата зона. За да промените това подреждане, изберете “Editor” в лентата с менюто от системата GUIDE Plus+ (стр. 65).

Липсват списъците с програмата за някои програмни позиции.

- ➔ Данните за програмите може да не са обновени. Изключете рекордера и го оставете да получи данните за програмния справочник.
- ➔ Някои канали поддържат данните само два дни. За подробности, вижте следния уебсайт: www.europe.guideplus.com
- ➔ Данните от системата GUIDE Plus+ не могат да бъдат получени, тъй като сигналът е слаб.

Списъкът с програмите не е обновен.

- ➔ Рекордерът е бил включен по времето, определено за приемане на данни от системата GUIDE Plus+.
- ➔ Данните от системата GUIDE Plus+ не могат да бъдат получени, тъй като сигналът е слаб.

Звук

Няма звук.

- ➔ Свържете отново кабелите по-здраво.
- ➔ Свързващият аудио кабел е повреден.
- ➔ Входът на усилвателя (приемника) или връзката с него не е настроена правилно.
- ➔ Рекордерът е в режим на възпроизвеждане наобратно, бързо превъртане напред, пауза или в режим на бавно възпроизвеждане.
- ➔ Ако звукът не излиза от жака DIGITAL OUT (COAXIAL)/HDMI OUT, проверете аудио настройките в менюто “Audio Out” (стр. 133).

- ➔ Рекордерът поддържа само MP3 аудио и MPEG аудио за DivX видео файлове. Напишете AUDIO и изберете MP3 аудио или MPEG аудио.

През HDMI OUT жака не се възпроизвежда звук

- ➔ Опитайте следното: ① Изключете и включете рекордера отново. ② Изключете и включете отново свързаното оборудване. ③ Изключете и включете отново HDMI кабела.
- ➔ HDMI OUT кабелът е свързан към DVI устройство (DVI жаковете не приемат аудио сигнали)
- ➔ Оборудване свързано към HDMI OUT жака не е съвместимо с формата на аудио сигнала. В този случай настройте "Audio Output" в "PCM" от "HDMI Output" настройка (стр. 140).

Получава се изкривяване на звука.

- ➔ Задайте "Tuner Level" в настройките "Audio In" в положение "Compression" (стр. 132).

Звукът съдържа шум.

- ➔ Когато възпроизвеждате CD с DTS звук, ще излиза шум от LINE 2 OUT R-AUDIO-L жак*, LINE 3 - TV жак или LINE 1/DECODER жак (стр. 76).

Силата на звука е ниска.

- ➔ Силата на звука на някои DVD е ниска. Силата на звука може да се подобри, ако зададете опцията "Audio DRC" в положение "On" в настройките "Audio Out" (стр. 134).
- ➔ Задайте "Tuner Level" в настройките "Audio In" в положение "Normal" (стр. 132).

Не може да бъде записан или възпроизведен допълнителен звук.

- ➔ Когато записвате от свързано устройство, задайте "External Audio" в положение "Bilingual" в настройките "Audio In" (стр. 132).
- ➔ Многоезичните записи (основен и допълнителен) не могат да бъдат записвани на HDD (когато е включен видео режим), DVD+RW, DVD-RW (Video режим)*, DVD+R или DVD-R (Video режим)*. За да запишете езика, задайте "Bilingual Recording" от "Audio In" в положение "A/L" или "B/R" преди да започнете записа (стр. 132). За да запишете основния и допълнителен звук, извършете записа на DVD-RW/DVD (VR режим)*. За да запишете на харддиска, настройте "HDD Recording Format" в позиция "Video Mode Off" в настройките "Recording" (стр. 137).

- ➔ Ако сте свързали аудио компонент към DIGITAL OUT (COAXIAL) жаковете и желаете да промените звука за харддиска (когато "HDD Recording Format" е в настройка "Video Mode Off" във "Recording" (стр. 137)/DVD-RW/DVD-R (VR режим) по време на възпроизвеждане, задайте "Dolby Digital Output" в звуковите настройки "Audio Output" в положение "Dolby Digital-PCM" (стр. 133).
- ➔ Двезичните аудио потоци не могат да се записват едновременно от цифровите оператори.

Звукът се разпада

- ➔ Силата на сигнала е недостатъчна.
- ➔ Проверете антената.

Записване/Записване с таймер/Редактиране

Програмната позиция не може да бъде променена от канала, който записвате.

- ➔ Задайте източника на входен сигнал на телевизора в положение "TV".

Записът не започва веднага след като натиснете ● REC.

- ➔ Работете с рекордера само след като индикациите "LOAD", "FORMAT" или "INFOWRITE" изчезнат от дисплея на предния панел.

Нищо не е записано, въпреки че сте настроили таймера правилно.

- ➔ Захранването е прекъснало по време на записа.
- ➔ Вътрешният часовник на рекордера е спрял, защото захранването е спряло за повече от 1 час. Свърете отново часовника (стр. 124).
- ➔ Каналът е изключен, след като записът с таймера е настроен. Вижте "Manual CH Setting" на стр. 128.
- ➔ Позицията на програмата е скрита след настройка за запис с таймера. (Вижте "Изключване на програмни позиции (Editor)" на стр. 65).
- ➔ Изключете кабела на захранване и го включете отново.
- ➔ Програмата съдържа сигнали за защита на авторските права, които възпрепятстват записването.
- ➔ Настройките за запис с таймера се застъпват (стр. 59, 72).
- ➔ Няма DVD диск в рекордера.
- ➔ Няма достатъчно място за запис.

- ➔ Приемникът е бил изключен.
- ➔ Контролерът не е свързан правилно (стр. 18).
- ➔ Настройките в “Setup” в лентата Меню са променени (стр. 64).
- ➔ Рекордерът е бил в процес на презапис.
- ➔ Избрали сте разбъркан канал.

Записът не спира веднага след като натиснете ■ REC STOP.

- ➔ Нужни са няколко секунди на рекордера, за да въведе информацията, преди записът да спре. Инструкциите на екрана може да се появят след като натиснете ■ REC STOP. В този случай следвайте инструкциите на екрана.

Записът не спира след като натиснете ■.

- ➔ Натиснете ■ REC STOP.

Записът с таймера не е завършил или не е започнал от началото.

- ➔ Захранването е спряло по време на записа. Ако захранването се възстанови, когато записът с таймер все още не е приключил, записът продължава. Ако захранването е спряло за повече от 1 час, сверете отново часовника (стр. 124).
- ➔ Настройките за запис с таймера се застъпват (стр. 59, 72).
- ➔ Няма достатъчно място за запис.
- ➔ PDS/VPS функцията е включена.

Предишните записи са били изтрити.

- ➔ – Данни, които не се възпроизвеждат на този рекордер, но са записани на DVD с помощта на компютър, ще бъдат изтрити от диска, когато той бъде поставен в рекордера.

Функцията PDS/VPS не работи.

- ➔ Проверете дали часът и датата са зададени правилно.
- ➔ Проверете дали PDS/VPS частта е зададен правилно (възможно е да съществува грешка в телевизионния справочник). Ако програмата, която желаете да запишете, не изпрати добра PDS/VPS информация, рекордерът няма да започне запис.
- ➔ Ако PDS/VPS сигналът е слаб, възможно е рекордерът да не започне запис.
- ➔ Възможно е функцията VPS/PDS да не работи, ако настройката на обслужващия канал на системата GUIDE Plus+ не е завършена.
- ➔ Функцията VPS/PDS не работи, когато се приемат данни от системата GUIDE Plus+.

Възпроизвеждане

Рекордерът не възпроизвежда дискове (освен HDD).

- ➔ Дискът е обърнат обратно. Зарегете диска правилно със страната с етикетата нагоре.
- ➔ Дискът не е правилно поставен.
- ➔ Във вътрешността на рекордера е кондензирала влага. В този случай, оставете рекордера включен (ако устройството е изключено, не го включвайте) за около час докато влагата се изпари.
- ➔ Ако дискът е записан на друго устройство и не е финализиран, рекордерът няма да може да възпроизведе диска (стр. 46).

Дискът не се възпроизвежда отначало.

- ➔ Активирана е функцията възстановяване на възпроизвеждането (стр. 74).
- ➔ Поставили сте DVD диск, чието заглавно меню или DVD меню автоматично се появява на телевизионния екран, когато дискът бъде зареден. Използвайте менюто, за да стартирате възпроизвеждането.

Рекордерът започва възпроизвеждането автоматично.

- DVD VIDEO дискът има функция за автоматично възпроизвеждане.

Възпроизвеждането спира автоматично.

- Ако DVD дискът има сигнал за автоматично задаване на режим на пауза, рекордерът спира възпроизвеждането при подаване на този сигнал.

Някои функции като спиране, търсене или забавено възпроизвеждане не могат да бъдат изпълнени.

- В зависимост от DVD диска, възможно е изпълнението на някои от гореизброените функции да се окаже невъзможно. Вижте инструкциите, приложени към диска.



Езикът на звука не може да бъде променен.

- На DVD диска няма записан звук на различни езици.
- Смяната на езика за звука е забранена на DVD VIDEO диска.
- Опитайте се да промените езика с помощта на видео менюто на DVD VIDEO диска.

Езикът за субтитрите не може да бъде сменен или изключен.

- На DVD VIDEO диска няма записани субтитри на различни езици.
- Смяната на субтитрите е забранена на DVD VIDEO диска.
- Опитайте се да промените субтитрите с помощта на видео менюто на DVD VIDEO диска.
- Субтитрите не могат да бъдат променени за заглавията, записани с този рекордер.

Ракурсите не могат да бъдат променени.

- На DVD VIDEO диска няма записани различни ракурси.
- Ракурсът може да бъде сменен само когато на дисплея на предния панел се изведе индикация  (стр. 75). За да изведете  "ако има няколко ракурса за сцена записана на диска, настройте "Angle Indicator" в позиция "On" в настройките "Playback" (стр. 138).
- Смяната на ракурсите е забранена на DVD VIDEO диска.
- Опитайте да промените ракурса с помощта на видео менюто на DVD VIDEO диска.

- Ракурсите не могат да бъдат променени за заглавията, записани с този рекордер.
- Ракурсите не могат да бъдат променени по време на бабно възпроизвеждане или когато възпроизвеждането е в режим на пауза.

DivX видео файловете не се възпроизвеждат.

- Файлът не е в DivX формат
- Файлът е с разширение различно от ".avi" или ".divx".
- DATA CD (DivX video)/DATA DVD (DivX video) не е създаден в DivX формат, който съответства на ISO 9660 Level 1/Level 2, Romeo, Joliet или UDF 1.02, 1.50, 2.00 или 2.01.
- DivX видео файлът е по-голям от 720 (широчина) x 576 (височина).

MP3 записите не се възпроизвеждат.

- MP3 аудио записът не е записан във формат, който рекордерът може да възпроизведе (стр. 160).

JPEG файловете с изображения не се възпроизвеждат.

- JPEG файлът с изображение не е записан във формат, който рекордерът може да възпроизведе (стр. 160).
- Прогресивни JPEG изображения не могат да се възпроизвеждат.

TV паузата не функционира

- Записвате на харддиска или тои е пълен.

Презапис

- Презаписали сте заглавие, но то не се появява в списъка презаписани заглавия на харддиска.
- Заглавието е имало защита от презапис, така че е било преместено (стр. 157).

Високоскоростният презапис е невъзможен

- Заглавието не може да бъде презаписано на висока скорост (стр. 91). Дори и да е извърши A-B изтриване, така че да не се съдържат изображения с различни размери, то все още се третира като заглавие с различни размери на изображението.

HDD/DVD презапис не е възможен

- Заглавието не може да бъде презаписано (стр. 90).

Презапис с харддиск видеокамера не е възможен

- Свързана е харддиск видеокамера, която не се поддържа от този рекордер (стр. 94).
- Харддиск видеокамерата не е свързана посредством USB връзка (стр. 95).
- Харддиск видеокамерата съдържа само записи, които вече са били прехвърлени на рекордера посредством бутон ONE-TOUCH DUB или "Incremental Dubbing".

Дисплей

Часовникът е спрял.

- Сверете часовника отново (стр. 124).

Часовникът показва грешно време

- Настройте часовника отново (стр. 124). Ако не можете да настроите, изчакайте докато се получат данни и часовникът автоматично ще се свери.

Индикаторът за време мига.

- Дискът няма достатъчно свободно място.
- Поставете записващ диск в рекордера.
- Зареденият DVD диск е защитен. (стр. 45)

Часовникът не се извежда на дисплея на предния панел, когато рекордерът е изключен.

- "Front Panel Display" е зададен в положение "Off" в настройките "Options" (стр. 141).

Името на станцията не е изведено правилно

- В някои области буквите и символите, които рекордерът не може да запише и изведе се заменят с "•••".

Устройство за дистанционно управление

Устройството за дистанционно управление не работи.

- Различни командни режими са зададени за рекордера и устройството за дистанционно управление. Задайте еднакви командни режими (стр. 141). Настройката за командния режим по подразбиране за рекордера и устройството за дистанционно управление е "3 (Default Setting)". Можете да проверите настоящия режим на предния дисплей на панела (стр. 141).
- Батериите са изтощени.
- Устройството за дистанционно управление е прекалено далеч от рекордера.
- Кодът на производителя на устройство за дистанционно управление се е върнал в положение по подразбиране, когато сте заредили нови батерии. Въведете кода отново (стр. 28).
- Устройството за дистанционно управление не е насочено към сензора за дистанционно управление на рекордера.

Други

Рекордерът не засича свързано USB устройство

- Уверете се, че устройството е правилно свързано (стр. 142).
- Уверете се, че USB устройството и кабелът не са повредени.
- Уверете се, че USB устройството е включено.
- SV устройството в свързано посредством USB хъб. Свържете USB устройството директно към рекордера.

Езикът на дисплея се сменя автоматично

- Когато "HDMI Control" е в позиция "On" в настройките "HDMI Output" (стр. 140), езикът на дисплея се сменя автоматично според настройките а свързания телевизор.

Опциите 'BRAVIA' Sync не функционират

- Телевизорът Ви не е съвместим с функцията 'BRAVIA' Sync.
- "Control for HDMI" е в позиция "Off" в настройките "HDMI Output" (стр. 140).
- Рекордерът е свързан към телевизора посредством усилвателя. Свържете рекордера директно към телевизора.

Рекордерът не работи правилно.

- ➔ Рестартирайте рекордера. Натиснете I/⏻ на рекордера за повече от 10 секунди, докато рекордерът се изключи. След това натиснете I/⏻ отново, за да включите отново рекордера.
- ➔ Когато статично електричество и др. причини ненормалното функциониране на рекордера, изключете рекордера и изчакайте, докато часовникът се появи на дисплея на предния панел. След това изключете рекордера от мрежата; оставете го така за известно време и после го включете отново.

Шейната на диска не се отваря след като натиснете (отваряне/затваряне).

- ➔ Възможно е да изминат няколко секунди докато шейната се отвори след като сте записали или редактирали DVD диска. Това се получава защото рекордерът добавя информация за диска след запис.

Шейната на диска не се отваря и на дисплея на предния панел се появява индикацията "LOCKED".

- ➔ Шейната на диска е заключена. Отменете функцията за защита от деца (стр. 14).

Шейната на диска не се отваря и на дисплея на предния панел се извежда индикацията "TRAYLOCKED".

- ➔ Свържете се с Вашия доставчик или с оторизиран сервиз на Sony.

На предния дисплей на панела се появява "REPAIR"

- ➔ Активирана е функция за самовъзстановяване на рекордера, за да възстанови харддиска или диска след като рекордера е включен отново при условие, че е имало спиране на тока по време на работа на рекордера. Не работете с рекордера известно време, докато "REPAIR" излезне от предния панел на дисплея.

На предния дисплей на панела се появява "E01"

- ➔ Има проблем с харддиска. Свържете се с Вашия доставчик или с оторизиран сервиз на Sony. Обърнете, че съдържанието на харддиска може да бъде изтрито, докато се извършва поправка на уреда.

На предния дисплей на панела се появява "E02"

- ➔ Станала е грешка при работата на харддиска и не може те да направите нов запис. Натиснете и задръжте  на рекордера за повече от 5 сек., докато последният се изключи и после го включете отново. Ако "E02" все още се появява, форматирайте харддиска като следвате инструкциите от "Format HDD" (стр. 124). Обърнете внимание, че записаното съдържание на харддиска ще бъде изтрито. Ако това не реши проблема, обърнете се към вашия дилър на Sony.

На предния дисплей на панела се появява надпис "UPDATE"

- ➔ Рекордерът обновява EPG и друга информация.

Parental Lock не функционира

- ➔ Проверете "D.TV Age Limit" настройки в "Parental Lock" (стр. 139).

Когато рекордерът е изключен се чуват механични звуци.

- ➔ Докато рекордерът обновява информацията за EPG, можете да чуете операционни звуци (като например вътрешния вентилатор), дори и когато е изключен. Това не е неизправност.
- ➔ Когато рекордерът регулира часовника във функция Auto Clock Set, може да чуете механични звуци, дори и когато рекордерът е изключен. Това не е неизправност.

Нулиране на рекордера

Можете да нулирате рекордера към фабрични настройки.

















1 Уверете се, че рекордерът е включен и отстранете диска.

2 Задръжте бутон  (стоп) на рекордера натиснат и натиснете I/⏻.

Всички настройки са нулирани и рекордерът се изключва.

Упътване за видовете дискове

Дискове, които могат да бъдат записвани и възпроизведени

Вид		Лого на диска	Иконка, използвана в ръководството	Форматиране (нови дискове)	Съвместимост с други DVD плейъри (финализиране)
Твърд диск (вътрешен)	VR режим			Изберете "Video Mode Off" от "HDD Recording Format" (стр. 137)	Презапишете съдържанието на харддиска на DVD (VR режим), за да възпроизведете на други DVD плейъри.
	VR режим			Изберете "Video Mode On" (настройка по подразбиране) от "HDD Recording Format" (стр. 137)	Презапишете съдържанието на харддиска на DVD (Video режим), за да възпроизведете на други DVD плейъри.
DVD+RW		 DVD+ReWritable  DVD+ReWritable		Автоматично форматиран в режим +VR (DVD+RW VIDEO)	Възпроизвежда се на DVD+RW съвместими плейъри (Автоматично финализиране)
DVD-RW	VR режим			Форматирайте във VR режим (стр. 38)	Възпроизвежда се само на плейъри, съвместими с режим VR (финализиране не е нужно)
	VR режим	 		Форматирайте във VR режим (стр. 38)	Възпроизвежда се на повечето DVD плейъри (нужно е финализиране) (стр. 46)
DVD+R	DVD+R DL			Автоматично форматиран в режим +VR (DVD+RW VIDEO)	Възпроизвежда се на повечето DVD плейъри (нужно е финализиране) (стр. 46)
					
DVD-R	VR режим			Форматирайте във VR режим (стр. 38)*1 Форматирането се извършва във "Format" (стр.49).	Възпроизвежда се единствено на плейъри, съвместими с DVD-R VR режима (нужно е финализиране) (стр. 46)
DVD-R DL		 R DL 4X/2X			

Версии на дискове, които можете да използвате (от м. април 2008)

- 8x-скоростни или по-бавни DVD+RW
- 6x-скоростни или по-бавни DVD-RW (версия 1.1, версия 1.2 с CPRM*2)
- 16x-скоростни или по-бавни DVD+R
- 16x-скоростни или по-бавни DVD-R (версия 2.0, 2.1 с CPRM*2)
- 8x-скоростни или по-бавни DVD+R DL (гбуслојни) дискове
- 8x-скоростни или по-бавни DVD-R DL (гбуслојни) дискове (версия 3.0 със CPRM*2)

“DVD+RW”, “DVD-RW”, “DVD+R”, “DVD+R DL”, “DVD-R” и “DVD-R DL” са търговски марки.

*1 Когато заредите неформатиран DVD-R в рекордера, дискът автоматично се форматира във видео режим. За да форматирате нов DVD-R във VR режим, форматирате като използвате “Format” (стр. 42).

*2 CPRM (Защита на съдържанието на носителя за запис) е технология за кодиране, която защитава авторските права на изображенията.

Дискове, на които не може да се записва

- DVD-RAM дискове
- Максимално количество заглавия, които можете да запишете









Диск	Брой заглавия
HDD*	999
DVD-RW/DVD-R	99
DVD+RW/DVD+R	49
DVD+R DL	49
DVD-R DL	99

* Максималната дължина на всяко заглавие е 12 часа.

Забележки

- Не можете да смесвате режими VR и видео на един DVD-RW диск. За да промените формата на диска, форматирате диска отново (стр. 49). Обърнете внимание, че след форматирането съдържанието на диска ще бъде изтрито.
- Не можете да намалите времето за запис, дори при бързите дискове.
- Препоръчваме Ви да използвате дискове, които имат на опаковката си обозначение “For Video”.
- Не можете да добавяте нови записи към DVD+R, DVD-R или DVD-RW (режим Видео), които съдържат записи, направени на друго DVD оборудване.
- В някои случаи е възможно да не успеете да прибавите нов запис към DVD+RW диск, който съдържа запис, направен на друго DVD оборудване. Ако прибавите нов запис, обърнете внимание, че този рекордер ще презапише менюто на DVD диска.
- Не можете да редактирате записи на DVD+RW, DVD-RW (Видео режим), DVD+R или DVD-R, създадени на друго DVD оборудване.
- Ако дискът съдържа данни, записани на компютър, които не могат да бъдат разпознати от този рекордер, данните могат да бъдат изтрити.
- В зависимост от вида на диска възможно е да не успеете да записвате на някои записващи дискове.
- Не поставяйте дискове, които не могат да бъдат възпроизведжани или записани с този рекордер. Това може да причини неизправност.

Дискове, които могат да се възпроизведжат

Вид	Лого на диска	Иконка, използвана в ръководството	Характеристики
DVD VIDEO			Дискове, които можете да закупите или наемете. Този рекордер разпознава също DVD-RAM и DVD видео съвместими дискове.
VIDEO CD			VIDEO CD или CD-R/CD-RW във формат VIDEO CD/Super VIDEO CD.
CD			Музикални дискове или CD-R/CD-RW в музикален CD формат.
DATA DVD	—		DVD+RW/DVD+R съдържащи MP3 аудио файлове или DivX видео файлове /DVD-RW/DVD-R/DVD-RAM*/DVD-ROM дискове, съдържащи JPEG файлове с изображения или DivX видео файлове.
DATA CD	—		CD-ROM/CD-R/CD-RW дискове, съдържащи JPEG файлове с изображения, MP3 аудио записи, или DivX видео файлове.

“DVD VIDEO” и “CD” са търговски марки.

DivX, DivX Certified и съответните логотипове са търговски марки на DivX, Inc. и се използват само с лиценз.

DivX® е технология за видео компресия, разработена от DivX, Inc.

* Ако DVD-RAM има отстраняваща се лента, отстранете я преди да започнете възпроизвеждането.

Дискове, които не могат да бъдат възпроизведжани

- PHOTO CD
- CD-ROM/CD-R/CD-RW дискове, записани във формат, различен от описания в таблицата по-горе.
- Части с данни на CD – Extras
- BD (Блу-рей диск)
- HD DVD
- Дискове записани с AVCHD съвместима DVD видео камера
- DVD-ROM/DVD+RW/DVD-RW/DVD+R/DVD-R, които не съдържат DVD видео, DivX видео или JPEG

- файлове с изображения.
- DVD аудио дискове
- Само DVD-RAM дискове със сменяема лента.
- HD слой на Super Audio CD
- DVD VIDEO дискове с различен регионален код (стр. 154)
- DVD, записани на различен рекордер и неправилно финализирани.

Забележка за операциите по възпроизвеждане на DVD VIDEO/VIDEO CD дискове

Възможно е някои операции по възпроизвеждането да бъдат нарочно фиксирани от производителите на софтуер. Тъй като този рекордер работи с DVD VIDEO/VIDEO CD в зависимост от съдържанието, програмирано от софтуерните производители, възможно е някои функции на възпроизвеждане да бъдат недостъпни. Вижте и инструкциите на DVD VIDEO/VIDEO CD.

Регионален код (само за DVD VIDEO)

Вашият рекордер има регионален код, отбелязан на гърба на устройството, и работи само с DVD VIDEO дискове (само за възпроизвеждане), които имат идентични регионални кодове. Тази система се използва за защита на авторските права.

DVD VIDEO, обозначени със символа ALL, също могат да се възпроизвеждат с този плейър.

Ако се опитате да използвате друг DVD VIDEO, на телевизионния екран ще се появи съобщението "Playback prohibited by region code." (Възпроизвеждането е забранено от регионалния код.).

В зависимост от DVD VIDEO диска, възможно е регионалният код да не бъде указан, въпреки че използването на този диск е забранено от областните закони.



Музикални дискове, кодирани с технология за защита на авторските права

Този продукт е създаден, за да възпроизвежда дискове, които отговарят на CD (компакт диск) стандартите.

Някои звукозаписните компании напоследък пускат на пазара музикални дискове, кодирани с технологии за защита на авторските права. Моля, вземете под внимание факта, че измежду тези дискове има такива, които не могат да се възпроизвеждат на този рекордер.

Забележки за двуслойни дискове

Двуслойният диск е двустранен диск, който съдържа DVD записан материал на едната страна и цифров аудио материал от другата. Въпреки това, тъй като страната с аудио материалът не е съвместима със CD (компакт диск) стандарта, възпроизвеждането на този продукт не е гарантирано.

Забележки

- Някои DVD+RW/DVD+R, DVD-RW/DVD-R, или CD-RW/CD-R не могат да бъдат възпроизведени с този плейър заради качеството на записа, физическото състояние на диска или характеристиките на записващото устройство и авторския софтуер. Дискът няма да се възпроизвежда и ако не е коректно финализиран. За повече информация вижте ръководството за експлоатация на записващото устройство.
- Ако дискът съдържа данни, записани на компютър, които не могат да бъдат разпознати от този рекордер, данните могат да бъдат изтрети.
- Не поставяйте дискове, които не могат да бъдат възпроизведени или записани с този рекордер. Това може да причини неизправност.

Относно режим на запис/презапис



Както при стандартните 3x режими на запис при видеорекордерите, Вие можете да изберете желаня режим на запис като използвате бутона REC MODE.

Режимите на запис с по-голямо качество предлагат по-добри записи, но отнемат повече място, което означава по-кратък запис.

Съответно, ако желаете да запишете по-дълъг запис, това ще се отрази на качеството на картината.

За да изберете повече опции за запис (ръчен режим за запис), настройте "Manual Rec. Mode" в позиция "On" в настройките "Recording" (стр. 135). За да запишете на харддиска картина с по-високо качество от HQ на харддиска, настройте "Manual Rec. Mode" в позиция "On", след това изберете "HQ+". Таблицата на следните страници показва приблизителното време на запис за харддиска и различните видове DVD дискове във всеки вид ръчен режим на запис, както и евивалентите на стандартен режим на запис.

Свет

За да изберете лесно ръчен режим на запис, натиснете REC MODE няколкократно, за да изберете "MN" и изберете ръчен режим на запис чрез  / .

Запис във всеки режим на запис

Удебелените линии обозначават забележими разлики в качеството на записваната картина

Режим на запис	Приблизително време за запис (час)					
	HDD				DVD+RW/ DVD-RW/ DVD+R/ DVD-R	DVD+R DL/ DVD-R DL
	RDR- HXD790/ HXD795	RDR- HXD890/ HXD895	RDR- HXD990/ HXD995	RDR- HXD1090/ HXD1095		
HQ+ ^{*1}	17	23	36	73	–	–
PCM ^{*2}	25	34	53	105	1 hr. 1 min.	1 hr. 51 min.
HQ						
MN32	25	34	53	105	1 hr. 1 min.	1 hr. 51 min.
MN31	27	36	57	115	1 hr. 5 min.	1 hr. 57 min.
MN30	29	39	61	120	1 hr. 10 min.	2 hr. 6 min.
MN29	31	42	66	130	1 hr. 15 min.	2 hr. 15 min.
MN28	33	45	70	140	1 hr. 20 min.	2 hr. 24 min.
MN27	36	48	75	150	1 hr. 25 min.	2 hr. 33 min.
HSP						
MN26	37	50	79	155	1 hr. 30 min.	2 hr. 41 min.
MN25	39	53	84	165	1 hr. 35 min.	2 hr. 50 min.
MN24	42	56	88	175	1 hr. 40 min.	2 hr. 59 min.
MN23	44	59	92	185	1 hr. 45 min.	3 hr. 8 min.
MN22	46	62	97	195	1 hr. 50 min.	3 hr. 17 min.
SP						
MN21	51	68	105	210	2	3 hr. 35 min.
MN20	54	73	115	230	2 hr. 10 min.	3 hr. 53 min.
MN19	59	79	120	245	2 hr. 20 min.	4 hr. 11 min.
LSP						
MN18	63	84	130	265	2 hr. 30 min.	4 hr. 29 min.
MN17	67	90	140	280	2 hr. 40 min.	4 hr. 47 min.
MN16	72	96	150	300	2 hr. 50 min.	5 hr. 5 min.
ESP						
MN15	75	100	155	315	3	5 hr. 23 min.
MN14	78	105	165	335	3 hr. 10 min.	5 hr. 41 min.
MN13	82	110	175	350	3 hr. 20 min.	5 hr. 59 min.
MN12	86	115	185	370	3 hr. 30 min.	6 hr. 17 min.
MN11	90	120	190	390	3 hr. 40 min.	6 hr. 35 min.
MN10	93	125	200	405	3 hr. 50 min.	6 hr. 53 min.
LP						
MN9	100	135	210	420	4	7 hr. 11 min.
MN8	110	150	235	475	4 hr. 30 min.	8 hr. 4 min.
MN7	120	165	265	530	5	8 hr. 58 min.
EP						
MN6 ^{*3}	150	200	315	635	6	10 hr. 46 min.
MN5 ^{*3}	175	235	370	745	7	12 hr. 34 min.

Приблизително време за запис (час)

Режим на запис		HDD				DVD+RW/ DVD-RW/ DVD+R/ DVD-R	DVD+R DL/ DVD-R DL
		RDR- HXD790/ HXD795	RDR- HXD890/ HXD895	RDR- HXD990/ HXD995	RDR- HXD1090/ HXD1095		
SLP	MN4 ^{*3}	200	270	425	850	8	14 hr. 21 min.
SEP	MN3 ^{*3*4}	255	340	530	1060	10	17 hr. 57 min.
	MN2 ^{*3*4}	300	405	635	1275	12	21 hr. 32 min.
	MN1 ^{*3*4}	340	455	710	1420	13 hr. 22 min.	24

^{*1} Записва с високо качество (15 Mbps)

Когато записвате на харддиска в режим HQ+, записите са във формат "Video Mode Off" независимо от настройките "HDD Recording Format" (стр. 137).

Режим HQ+ не е възможен за DVD-та. Когато записвате на DVD-та режимът автоматично се сменя с HQ дори и да сте настроили HQ+.

^{*2} Аудио сигналите се записват във формат 48 kHz PCM, а видео сигналите се записват в режим HQ, когато записвате дигитални програми изберете звука, който ще запишете (стр. 132).

^{*3} Записи, записани в режим MN6 или по-нисък не могат да се презаписват на DVD+RW/DVD+R при висока скорост.

^{*4} Когато записвате на DVD+RW/DVD+R, режимът на заснемане автоматично се сменя с SLP дори и когато изберете SEP, MN1, MN2 или MN3.

Резолюция

Първата фигура се отнася към "Input Line System" е в настройка "NTSC"; втората е когато настроите "PAL/SECAM" в настройка "Basic" (стр. 125).

◆ За харддиска ("HDD Recording Format" е в настройка "Video Mode Off")/DVD-RW (режим Вигеозапис)/ DVD-R (режим вигеозапис)

HQ+, PCM, MN32 към MN16: 720 × 480 / 720 × 576

MN15 към MN12: 544 × 480 / 544 × 576

MN11 към MN9: 480 × 480 / 544 × 576

MN8 и MN7: 352 × 480 / 352 × 576

MN6 към MN1: 352 × 240 / 352 × 288

◆ За харддиска ("HDD Recording Format" е в настройка "Video Mode On")/DVD+RW/DVD-RW (режим вигео)/ DVD+R/DVD-R (режим вигео)

PCM, MN32 към MN9: 720 × 480 / 720 × 576

MN8 и MN7: 352 × 480 / 352 × 576

MN6 към MN1: 352 × 240 / 352 × 288

🔊 Съвет

Аудио сигналите са записани във формат Dolby Digital 2 канала (освен формат PCM).

⚡ Забележки

- Максималното време за непрекъснат запис на харддиска е 12 часа за едно заглавие. По-големите от 12 часа се разделят.
- Ситуациите, описани по-долу, могат да причинят леки отклонения във времето за запис.
 - Записвате програма със слаб сигнал или програма или видео източник с лошо качество на картината
 - Записвате на гиск, който вече е бил редактиран
 - Записвате само неподвижно изображение или само звук

Относно “High Speed” презапис

Времето, което се изисква (прибл.) за високоскоростен презапис от харддиска на DVD (за 60-минутна програма).^{*1}

Скорост	6x	2.4x	2x
Режим на запис	Високоскоростни DVD+RW/DVD-RW/DVD+R/DVD-R	DVD+R (двуслобен)	DVD-R (двуслобен)
HQ	Прибл.	Прибл.	Прибл.
HSP	Прибл.	Прибл.	Прибл.
SP	Прибл.	Прибл.	Прибл.
LSP	Прибл.	Прибл.	Прибл.
ESP	Прибл.	Прибл.	Прибл.
LP	Прибл.	Прибл.	Прибл.
EP	Прибл.	Прибл.	Прибл.
SLP	Прибл.	Прибл.	Прибл.
SEP	Прибл.	Прибл.	Прибл.

^{*1} Стойностите в горната таблица са само за справка. действителните времена за презапис също изискват време за създаване на контролна информация за диска и групи данни.

^{*2} Това е максималната скорост за запис на този рекордер. Скоростта на запис не може да надвиши стойностите обозначени в горната таблица дори и когато използвате дискове, които поддържат по-високи скорости на запис. В допълнение, в зависимост от диска рекордерът може да не може да запише с максималната скорост на запис обозначена в таблицата.

^{*3} “High Speed” презапис не е наличен когато заглавията за презапис са записани в режим SEP, SLP или EP на DVD+RW и DVD+R.



Защита на авторското право

Изображения със защита на авторското право не могат да бъдат записвани с този рекордер.

Ограничение за презапис

Не можете да презапишете филми и групи DVD VIDEO на харддиска. Също така, когато презаписвате на харддиска на DVD, сцените, които съдържат защита на авторското право не могат а се записват. Заглавия, които съдържат “Сору-Онсе” защита на авторското право могат да бъдат преместени само от харддиска на DVD-RW/DVD-R (режим на видеозапис)^{*} (след като заглавието е преместено, оригиналното заглавие се изтрива от харддиска). Функция “Move” се извършва чрез списък за презапис. Заглавия, съдържащи “Сору-Онсе” защита на авторското право се обозначават с .

Дискове, които се използват за сигнали за защита

Сигнали за защита	Дискове, които можете да използвате
Сору-Free (без сигнал за защита)	
Сору-Онсе	
Сору-Never	Никаткви

^{*} Само за CPRM-съвместими DVD-RW/DVD-R (режим на видеозапис).

Записаният диск може да бъде възпроизведен само на CPRM съвместимо оборудване (стр. 152). CPRM (Content Protection for Recordable Media) е технология за кодиране, която осигурява защита на авторското право за изображения.

Забележки

- Заглавия със защита на харддиска не могат да се местят.
- Функция “Move” не е налична за HDD/DVD DUB презапис.
- Дори и да изтриете сцена, която има сигнал за защита от презапис, ограниченията за запис на това заглавие.

Списък с езикови кодове

За подробности вижте стр. 134.

Изписването на езиките е в съответствие със стандарта ISO 639: стандарт 1988 (E/F).

Ког Език

0101, Afar (aa)	0701, Irish (ga)	1307, Malagasy (mg)	1912, Slovenian (sl)
0102, Abkhazian (ab)	0704, Scots Gaelic (gd)	1309, Maori (mi)	1913, Samoan (sm)
0106, Afrikaans (af)	0712, Galician (gl)	1311, Macedonian (mk)	1914, Shona (sn)
0113, Amharic (am)	0714, Guarani (gn)	1312, Malayalam (ml)	1915, Somali (so)
0118, Arabic (ar)	0721, Gujarati (gu)	1314, Mongolian (mn)	1917, Albanian (sq)
0119, Assamese (as)	0801, Hausa (ha)	1315, Moldavian (mo)	1918, Serbian (sr)
0125, Aymara (ay)	0809, Hindi (hi)	1318, Marathi (mr)	1919, Siswati (ss)
0126, Azerbaijani (az)	0818, Croatian (hr)	1319, Malay (ms)	1920, Sesotho (st)
0201, Bashkir (ba)	0821, Hungarian (hu)	1320, Maltese (mt)	1921, Sundanese (su)
0205, Byelorussian (be)	0825, Armenian (hy)	1325, Burmese (my)	1922, Swedish (sv)
0207, Bulgarian (bg)	0901, Interlingua (ia)	1401, Nauru (na)	1923, Swahili (sw)
0208, Bihari (bh)	0905, Interlingue (ie)	1405, Nepali (ne)	2001, Tamil (ta)
0209, Bislama (bi)	0911, Inupiak (ik)	1412, Dutch (nl)	2005, Telugu (te)
0214, Bengali (bn)	0914, Indonesian (in)	1415, Norwegian (no)	2007, Tajik (tg)
0215, Tibetan (bo)	0919, Icelandic (is)	1503, Occitan (oc)	2008, Thai (th)
0218, Breton (br)	0920, Italian (it)	1513 (Afan)Oromo (om)	2009, Tigrinya (ti)
0301, Catalan (ca)	0923, Hebrew (iw)	1518, Oriya (or)	2011, Turkmen (tk)
0315, Corsican (co)	1001, Japanese (ja)	1601, Panjabi (pa)	2012, Tagalog (tl)
0319, Czech (cs)	1009, Yiddish (ji)	1612, Polish (pl)	2014, Setswana (tn)
0325, Welsh (cy)	1023, Javanese (jw)	1619, Pashto (ps); Push-to (ps)	2015, Tonga (to)
0401, Danish (da)	1101, Georgian (ka)	1620, Portuguese (pt)	2018, Turkish (tr)
0405, German (de)	1111, Kazakh (kk)	1721, Quechua (qu)	2019, Tsonga (ts)
0426, Bhutani (dz)	1112, Greenlandic (kl)	1813, Rhaeto-Romance (rm)	2020, Tatar (tt)
0512, Greek (el)	1113, Cambodian (km)	1814, Kirundi (rn)	2023, Twi (tw)
0514, English (en)	1114, Kannada (kn)	1815, Romanian (ro)	2111, Ukrainian (uk)
0515, Esperanto (eo)	1115, Korean (ko)	1821, Russian (ru)	2118, Urdu (ur)
0519, Spanish (es)	1119, Kashmiri (ks)	1823, Kinyarwanda (rw)	2126, Uzbek (uz)
0520, Estonian (et)	1121, Kurdish (ku)	1901, Sanskrit (sa)	2209, Vietnamese (vi)
0521, Basque (eu)	1125, Kirghiz (ky)	1904, Sindhi (sd)	2215, Wolapük (vo)
0601, Persian (fa)	1201, Latin (la)	1907, Sangho (sg)	2315, Wolof (wo)
0609, Finnish (fi)	1214, Lingala (ln)	1908, Serbo-Croatian (sh)	2408, Xhosa (xh)
0610, Fiji (fj)	1215, Loathian (lo)	1909, Singhalese (si)	2515, Yoruba (yo)
0615, Faroese (fo)	1220, Lithuanian (lt)	1911, Slovak (sk)	2608, Chinese (zh)
0618, French (fr)	1222, Latvian (lv); Lettish		2621, Zulu (zu)
0625, Frisian (fy)			

Ког на областта/страната

За подробности вижте стр. 138

Ког Език

0118, Argentina (ar)	0609, Finland (fi)	1325, Malaysia (my)	1907, Singapore (sg)
0121, Australia (au)	0618, France (fr)	1324, Mexico (mx)	0519, Spain (es)
0120, Austria (at)	0405, Germany (de)	1412, Netherlands (nl)	1905, Sweden (se)
0205, Belgium (be)	0811, Hong Kong (hk)	1426, New Zealand (nz)	0308, Switzerland (ch)
0218, Brazil (br)	0914, India (in)	1415, Norway (no)	2023, Taiwan (tw)
0301, Canada (ca)	0904, Indonesia (id)	1611, Pakistan (pk)	2008, Thailand (th)
0312, Chile (cl)	0920, Italy (it)	1608, Philippines (ph)	0702, United Kingdom (gb)
0314, China (cn)	1016, Japan (jp)	1620, Portugal (pt)	2119, USA (us)
0411, Denmark (dk)	1118, Korea (kr)	1821, Russia (ru)	

Забележки относно този рекордер

Относно работата

- Ако рекордерът бъде внесен от студено на топло място или поставен в много влажна стая, възможно е във вътрешността по лещите на рекордера да кондензира влага. Ако това се случи, възможно е рекордерът да не работи правилно. В този случай извадете диска и оставете рекордера включен (ако устройството е изключено, не го включвайте) за около час, докато влагата се изпари.
- Когато местите рекордера, извадете диска от него. В противен случай дискът може да се повреди. (стр.4)

Относно настройката на звука

Не увеличавайте звука прекалено много, когато слушате участък със слаба сила на звука или без аудио сигнал. Възможно е при рязка промяна в силата на звука да се стигне до повреда във високоговорителите.

Относно почистването.

Почиствайте корпуса, панела и контролните бутони с меко парче плат, леко навлажнено с мек почистващ разтвор. Не използвайте абразивни почистващи гъбчички, прах или разтворители като алкохол или бензин. Не използвайте почистващи дискове или препарати за почистване на дискове/лещи, които се продават в търговската мрежа. Те могат да причинят неизправност.

Почистване на дисковете/лещите

Не използвайте почистващи дискове или препарати за почистване на лещи (спрейове или разтвори), които се продават в търговската мрежа. Те могат да причинят неизправност.

Забележки за дисковете

- За да запазите диска чист не докосвайте повърхността му - придържайте го за краищата му. Прах, пръстови отпечатащи или драскотини могат да причинят неизправност на диска.



- Не излагайте диска на директна слънчева светлина или източници на топлина, като въздухопроводни. Не оставайте дискове в кола, паркирана на пряка слънчева светлина, където температурата може да се покачи прекалено много.
- Прибирайте дисковете в кутиите им, когато не ги използвате.
- Почиствайте диска с почистващо парче плат от центъра към периферията.



- Не използвайте почистващи препарати и разтворители, продавани в търговската мрежа като бензин или разреждател, а също и антистатичен спрей, предназначен за винилови грамофонни плочи.
- Не използвайте следните дискове.
 - Диск с нестандартна форма (карта, сърце).
 - Диск с етикет или стикер върху него.
 - Диск, който има тиксо или стикер залепен върху него.

Относно подмяната на части

Когато се налага подмяна на части, старите части може да бъдат иззети за рециклиране.

Забележки за MP3 аудио записи, JPEG файлове с изображения и DivX видео файлове.

Относно MP3 аудио записи, JPEG файлове с изображения и DivX видео файлове

MP3 е технология за аудио компресия, която отговаря на определени стандарти поставени от ISO/MPEG.

JPEG е технология за компресия на изображения. Можете да възпроизведете MP3 (MPEG1 Audio Layer 3) аудио записи и JPEG файлове с изображения на харддиска или на DATA CD (CD-ROM/CD-R/CD-RW) или JPEG файлове с изображения на харддиска или на DATA DVD (DVD-ROM/DVD+RW/DVD+R/DVD-RW/DVD-R). DivX е технология за компресия на видео файлове, разработена от DivX, Inc. Този продукт е официално сертифициран от DivX. Можете да възпроизведете DATA CD (CD-ROM/CD-R/CD-RW) и DATA DVD (DVD-ROM/DVD+RW/DVD+R/DVD-RW/DVD-R), които съдържат DivX видео файлове. DATA DVD-тата трябва да бъдат записани според ISO9660 Level1, Level2, Romeo, Joliet или UDF 1.02, 1.50, 2.00* или 2.01 формати, за да разпознае рекордерът MP3 записите, JPEG файловете с изображения и DivX видео файловете. Можете също така да възпроизведете гискове записани MultiSession/Border.

Вижте инструкциите приложени към диск устройствата и софтуера за запис (не е приложен) за повече подробности относно формата на запис.

* Не са възможни за MP3 аудио записи.

Забележка за MultiSession/Border гискове

Ако аудио записите и изображенията в музикален CD формат или във видео формат се записват като FirstSession/Border, само FirstSession/Border ще бъдат възпроизведени.

MP3 аудио записи, JPEG файлове с изображения и DivX видео файлове, които рекордерът може да възпроизведе

Рекордерът може да възпроизведе следните записи и файлове:

- MP3 аудио записи със съкращение '.mp3'.
- JPEG аудио записи със съкращение '.jpg'.
- основни JPEG файлове с изображения които съвпадат с Exif 2.2* формата за файлове с изображения и Y:Cb:Cr е 4:4:4, 4:4:2 или 4:2:0.
- DivX видео файлове с продължение ".avi" или ".divx".

* "Exchangeable Image File Format": Файл формат използван при цифрови фотоапарати.

Съвет

Тъй като един диск може да има много подразделения може да отнеме повече, за да започне възпроизвеждане, препоръчително е да създавате албуми с не повече от две подразделения.

Забележки

- Рекордерът възпроизвежда всякакви данни с продължение ".mp3", ".jpg", ".jrg", ".avi" или ".divx" дори и те да не са в MP3, JPEG или DivX формат. Възпроизвеждането на тези данни може да предизвика силен шум, който да повреди високочестотните Ви.
- В зависимост от диска нормалното възпроизвеждане може да не е възможно. Например, картината може да е неясна, възпроизвеждането може да не изглежда гладко, звукът може да прескача.
- В зависимост от диска може да отнеме известно време докато възпроизвеждането започне.
- Някои файлове не могат да бъдат възпроизведени.

- За MP3 аудио записи DivX видео файлове рекордерът може да възпроизвежда до 99 албума на DATA CD/ DATA DVD.
- Прехвърлянето към следващ или различен албум може да отнеме известно време.
- Размерът на изображението, който може да бъде възпроизведен е ограничен. Следните размери на изображения могат да бъдат изведени: шир. 160 – 5120 пиксела при вис. 120 – 3840 пиксела.
- Рекордерът поддържа MP3 аудио записи записани при примерна честота от 32 kHz, 44.1 kHz и 48 kHz.
- Не можете да възпроизвеждате повече от 1GB MP3 аудио запис.
- Рекордерът не съвпада с аудио записите в mp3PRO формат.
- Рекордерът не може да възпроизвежда DivX видео файлове с размер по-голям от 720 (широчина) x 576 (височина)/4GB.
- Рекордерът може да не възпроизвежда DivX видео файлове, когато файлът е комбинация от два и повече DivX видео файла.

Забележки относно копирането на JPEG файлове с изображения/MP3 аудио записи

- Не можете да копирате JPEG файлове с изображения / MP3 аудио записи на харддиска ако:
 - Общият брой на JPEG албумите с изображения на харддиска надвишава 999.
 - Общият брой на JPEG файловете с изображения/MP3 аудио записите в един албум надвишава 999.
 - MP3 аудио записите са 1GB или по-големи.
- Обърнете внимание, че размера на JPEG файловете копирани на харддиска може автоматично да бъде регулиран, за да съвпадна с телевизионния екран.
- Не можете да копирате JPEG файлове с изображения на DATA DVD финализирано на други устройства.
- Ако се появи съобщение, че дискът е пълен, изтрийте няколко албума или файла, за да освободите място. За повече подробности относно изтриването на файлове, вижте стр. 107 или 117.

За името i.LINK

i.LINK е по-популярното название за магистралата за пренос на данни IEEE 1394, предложена от SONY, и е търговска марка, приета от много компании.

IEEE 1394 е международен стандарт, утвърден от Института на инженерите по електротехника и електроника.

Функции i.LINK на това устройство

За подробности относно презапис, когато този рекордер е свързан с друго видео оборудване с DV жакове, вижте стр. 98.

DV жакът на този рекордер може да приема DVC-SD сигнали. Той не може да изпраща сигнали. DV жакът няма да приеме MICRO MV сигнали от устройство като например MICRO MV цифрова видео камера с i.LINK жак.

За по-нататъшни предпазни мерки вижте бележките на стр. 98.

За подробности по предпазните мерки при свързване на този рекордер, вижте ръководствата за експлоатация на устройствата, които подлежат на свързване.

Забележка

Обикновено само едно устройство може да бъде свързано към този рекордер чрез i.LINK кабела (DV свързващ кабел). Ако желаете да свържете рекордера с i.LINK-съвместимо устройство с два или повече i.LINK жакове (DV жакове), вижте ръководството за експлоатация на устройството, което предстои да бъде включено.

i.LINK и  са търговски марки.

Спецификации

Система

Лазер: Полупроводников лазер

Покритие на каналите:

PAL/SECAM (B/G, D/K, I)

VHF: E2 до E12, R1 до R12, Италия A до H, Ирландия A до J, Южна Африка 4 до 13

UHF: E21 до E69, R21 до R 69, B21 до B69

SATV: S01 до S05, S1 до S20

HYPER: S21 до S41

Горепосаното покритие на каналите гарантира само приемането на каналите в тези граници. То не гарантира възможността за приемане на сигнали при всякакви обстоятелства. Каналите, които могат да бъдат засечени се различават в зависимост от страната/региона.

Video приемане: Честотна синтезаторна система

Audio приемане: Разделена носеща система

Изход за антена: 75-ома асиметрично гнездо за антена

Таймер: Часовник: Кварцов заключен/Таймер индикация: 24-часов цикъл (цифров)/Погсигуряване на хранването: 1 час.

Формат на видеозаписа: MPEG-2, MPEG-1

Формат на аудиозаписа/приложима

компресия: Dolby Digital 2ch 256 kbps/125 kbps (в режим EP, SLP и SEP), PCM.

Изходи и входи

LINE 2 OUT

(AUDIO): Фоно жак/2 Vrms/10 килоома

(VIDEO): Фоно жак/1.0 Vp-p

(S VIDEO): 4-пинов mini DIN/Y: 1.0 Vp-p, C: 0.3 Vp-p (PAL)

LINE 2 IN

(AUDIO): Фоно жак/2 Vrms/наг 22 килоома

(VIDEO): Фоно жак/1.0 Vp-p

(S VIDEO): 4-пинов mini DIN/Y: 1.0Vp-p, C: 0.3 Vp-p (PAL)

LINE 3 - TV: 21 пина

CVBS IN/OUT

S-Video/RGB OUT (нагоре)

LINE 1/DECODER: 21-пинов

CVBS IN/OUT

S-Video/RGB IN

Декодер

DV IN: 4-пинов/i.LINK S100

DIGITAL OUT (COAXIAL): Фоно жак/0.5 Vp-p/75 ома

COMPONENT VIDEO OUT:

(Y, Pb/Cb, Pr/Cr)

Фоно жак/Y:1.0 Vp-p

Pb/Cb: 0.7 Vp-p,

Pr/Cr: 0.7 Vp-p

G-LINK: минижак

HDMI OUT: HDMI 19-пинов стандартен конектор

USB:

USB жак тип A (за свързване с цифров фотоапарат, Memory card reader или USB памет карта, хардгук видеокамера).

USB жак тип B (за свързване с PictBridge съвместими принтери).

Conditional Access Module (RDR-HXD795/

HXD895/HXD995/HXD1095): гнездо за CAM

Общи характеристики

Изисквания към захранването: 220-240 V
AC, 50/60 Hz

Консумация на електроенергия:
RDR-HXD790/HXD890/HXD990/HXD1090:
47W
RDR-HXD795/HXD895/HXD995/HXD1095:
49W

Размери (приблизително):
430 x 76,5 x 288 мм (ш/в/г) включително
издадените части

Капацитет на твърдия диск

RDR-HXD790/HXD:795: 120GB
RDR-HXD890/HXD:895: 160GB
RDR-HXD990/HXD:995: 250GB
RDR-HXD1090/hxd1095: 500GB

Тегло (приблизително): 4,7 kg.

Работна температура: от 5° C до 35° C

Допустима влажност: 25% до 80 %

Включени аксесоари в комплекта:

Кабел за захранване (1)
Кабел за антената (1)*
Устройство за дистанционно управление
(1)
Контролер за приемника (1)
Батерии R6 размер AA (2)

*Към някои модели са приложени два кабела.

Дизайнът и спецификациите подлежат на промени без предупреждение.

Азбучен указател

Думите в кавички се извеждат на дисплея на екрана.

Цифри

“96 kHz PCM изходен сигнал” 133

A-Z

“A.TV Auto Channel Setting” 30

“A-B Erase” 84

“A-B Repeat” 77

“AFT” 129

“Artist Name” 107

ANGLE 75, 114

AUDIO 75

“Audio DRC” 134

“Audio In” 132

“Audio Out” 133

“Auto” 124

“Basic” 123, 124

“Bilingual Recording” 132

‘BRAVIA’ Theatre Sync 24

CAM 26

Canal Plus 36

“Cancel Protection” 117

“Chapter Edit” 85

“Copy All to HDD” 108

“Copy Photos from a Digital Camera” 109

“Copy to HDD” 108

“Copy Track” 103

“Creating x-Pict Story” 115

CD 153

Chase Play 79

Child Lock 14

“CI информация” 142

COMPONENT VIDEO OUT 23

“Component Video Out” 130

Copy-Free 157

Copy-Never 157

Copy-Once 157

CPRM 152

“D.TV Възрастово ограничение” 139

“D.TV auto Channel Setting” 30

“D.TV Езук” 127

DATA CD 153

DATA DVD 153

DIGITAL OUT (COAXIAL) 25

“Digital Tuner” 126

DivX видео файлове 73

Dolby Digital 25, 133

DTS 25, 133

DV видеокамера 98

DV IN 98

“DV вход” 99, 132

“DVD възпроизвеждане” 138

DVD VIDEO 153

DVD+R 151

DVD+RW 151

DVD-R 151

DVD-RAM 153

DVD-RW 151

EPG

Преглед на списък от възможни канали 50

“Full Dubbing” 96

GUIDE 61, 66

HDMI

“Изходен видео сигнал 4:3” 140

“Аудио изходен сигнал” 140

“Цвятност” 140

“HDMI контрол” 140

“Екранна резолюция” 139

“HDMI изходен сигнал” 139

HDMI кабел 22, 25

HDMI OUT 23, 25

i.LINK 161

INPUT 60

“Input Colour System” 130

“Input Line System” 125

Jukebox 102

“LINE 1 In” 131

LINE 1/DECODER 34

LINE 2 IN 35

“LINE 3 Out” 131

MENU 73

MP3 аудио записи 73

MPEG 25, 133

“Multi-Mode” 83, 117

“Music Jukebox” 102

“My TV” 62

NICAM 70

“NICAM Select” 132

“NTSC на телевизор PAL” 131

ONE-TOUCH DUB 96, 100

“OSD езук” 134

Options 2 142

Page mode 41, 104, 113

Parental Lock 74, 138

Pause Live TV 79

PAY-TV 36

PBC 73

PDC 57, 69

“Photo Album” 108, 112

PLAY MODE 77, 78

“Play List Name” 107

“Progressive” 31

Quick Timer 58, 69

REC 38

REC MODE 154

REC STOP 38, 96, 100

“Rec. Mode Adjust” 54, 68, 135

“Recommendation Search” 56

“Repeat Artist” 105

“Repeat Playback” 105

“Replace Channels” 126

Resume Play 74

S VIDEO 23

Scan Audio 76

Set top box приемник 20

“Set Recording” 55

“Series Search” 56

“Signal Check” 127

- Slideshow 114
 - SMARTLINK 24, 141
 - “Software Update” 142
 - “Sort Titles” 41
 - “Sound System” 130
 - SUBTITLE 75
 - Super VIDEO CD 153
 - TIMER 56
 - “Timing” 71
 - TOP MENU 73
 - “TV пауза” 79, 142
 - TV PAUSE 79
 - TV – 28, 39
 - TV/DVD 29, 39
 - USB 95
 - “Undo” 83
 - VIDEO CD 153
 - “Video In/Out” 130
 - “Video Mode Compatible Editing” 82
 - VPS 57, 69
 - VR режим 151
 - x-Pict Story 115
 - “Play List” 116
 - “Theme” 116
 - ZWEITON 70
- А-Я**
- “Автоматична настройка на канали” 127
 - “Автоматично задаване на език” 134
 - “Автоматично прескачане” 126
 - “Автоматично разделяне на глави (DVD+R/+RW)” 136
 - “Автоматично разделяне на глави (HDD/VR)” 136
 - “Автоматично разделяне на глави (Video)” 136
 - Автоматично сверяване на часовника 31, 124
 - “Автоматично сканиране” 127
 - “Аналогов тунер” 127
 - Антенна 18
 - “Антенно захранване” 30, 127
 - Аудио вход 26
 - “Аудио език” 134
 - Аудио кабел 25
 - Батерии 27
 - Бутони с цифри 80
 - “Вид телевизор” 31, 137
 - Видео вход 23
 - Видео кабел 22
 - Видео режим 151
 - Видове дискове 151, 153
 - Време за запис 40, 154
 - Въвеждане на символи 44
 - “Възпроизвеждане” 137
 - Възпроизвеждане 73, 104, 112, 151, 153
 - “A-B Repeat” 77
 - DivX видео файлове 73
 - DV видеокамера 101
 - бързо превъртане напред 76, 105
 - бързо превъртане назад 76, 105
 - пауза на касър 76
 - превъртане напред 75
 - повторно възпроизвеждане 75
 - JPEG файлове с изображения 112
 - Jukebox 104
 - MP3 аудио записи 73
 - “Програма” 78, 106
 - “Повторение” 77, 105
 - възобновено възпроизвеждане 74
 - завъртане 114
 - сканиране на аудио записа 76
 - възпроизвеждане в забавен каданс 76
 - увеличение 114
 - Възпроизвеждане на забавен каданс 76
 - Възпроизвеждане с едно докосване 24, 74
 - “Външен аудио сигнал” 132
 - Глава 43, 58, 70
 - “График” 62
 - “Дефинализиран” 48
 - Дефинализиране 48
 - Двуезичен запис 70
 - “Декодер” 37, 130
 - Дискове, които могат да бъдат възпроизведени 151, 153
 - Дискове с възможност за запис 151
 - “Дисплей на предния панел” 141
 - Дисплей на предния панел 15
 - “Директен запис от телевизора” 24, 39
 - “Добави нови канали” 126
 - Добавете към списъка за възпроизвеждане 105
 - Едновременен запис и възпроизвеждане 80
 - “Език” 134
 - “Език на DVD менюто” 135
 - “Език на субтитрите” 134
 - Завъртане 114
 - Заглавие 43
 - “Задай жанр” 83
 - “Задай миниатюрно изображение” 83, 136
 - “Задай парола” 138
 - “Задай преглед” 142
 - Заден панел 16
 - “Замяна на канали” 1230
 - “Запис” 135
 - Запис 523, 66
 - настройка на картината 120
 - формат на записа 151
 - режим на записа 40, 154
 - време за запис 40, 154
 - докато гледате друга програма 55
 - “Запис на субтитрите” 135
 - Запис с таймера
 - проверка/промяна/отменяне 59, 71
 - EPG настройка на таймера 53
 - Система GUIDE Plus+ 66
 - ръчна настройка 56, 68
 - “Rec. Mode Adjust” 54, 68
 - Захранващ кабел 27
 - “Защита” 83, 117
 - “Защита на съдържанието на албума” 117
 - “Защита на диск” 45

- Защита
 - на албум 117
 - на диск 45
 - на JPEG файл с изображения 117
 - на заглавие 83
- “Избор на вид EPG” 31, 125
- “Извеждане на субтитри” 135
- Използваеми дискове 151, 153
- Използване на менютата с настройка 123
- “Име” 130
 - “Име на албум” 107
 - “Име на жанр” 83
 - “Име на заглавие” 83
 - “Име на запис” 107
- “Индикатор за ракурс” 75, 138
- “Информация” 62
- “Канал” 128
- Качество на картината 120
- Код на сържава/регион 158
- “Команден режим” 29, 141
- “Комбинирай” 86, 87
- “Копиране” 110
- Копиране
 - Албуми 102
 - на аудио записи 102
 - на JPEG файлове с изображения 108
- “Копиране на албум” 103
- “Копиране на съдържанието на албум” 110
- “Копиране на DVD” 110, 111
- Лесна настройка 30, 125
- Меню
 - DVD меню 73
 - Основно меню 73
- Миниатюрно изображение 42
 - режим преглед 42, 142
- Модул за услошен достъп (CAM) 26
- “Модифицирай” 59
- Настройване на
 - възпроизвежданата картина 120
 - записваната картина 120
- Настройване на системата GUIDE Plus+ 32
- “Настройка” 62
- “Настройка HELP” 125
- “Настройка на диска” 45, 46, 49, 123
- “Настройка на картината” 120
- Настройки за диска 45, 46, 49, 123
- “Незащитен” 83
- “Ниво на аналоговия тунер” 132
- “Нов албум” 117
- Номер на глава 43
- Номер на заглавие 43
- Нулиране на рекордера 125, 150
- “Оптимизирай HDD” 124
- “Опции” 141
- “Опции на канала” 126
- Оригинален 41, 82, 104
- Основен звук 70, 132
- Оставащо свободно време 43
- Отпечатване на JPEG файлове с изображения 118
- Отстраняване на проблеми 143
- Плейлист 41, 82, 104
- “Повтори” 77, 105
- “Повтори албум” 77, 105
- “Повтори глава” 77
- “Повтори диск” 77
- “Повтори заглавие” 77
- “Повтори запис” 77, 105
- “Повтори програма” 77, 105
- Подреждане
 - на аудио записи в Music Jukebox 107
 - на JPEG файлове с изображения 117
- “Помтъргри принтер” 142
- Преден панел 14
- Презапис
 - Списък за презапис 90
 - HDD/DVD DUB 90
 - “High-Speed” 157
 - Преместване 157
- Презапис с DV видеокамера 98
 - “Ръчен презапис” 100
 - “Презапис с едно докосване” 100
 - “Възпроизвеждане” 101
- “Преименувай албум” 117
- “Преименувай файл” 117
- “Премести” 87, 88
- “Прескочи” 128
- “Прескочи веднъж” 59
- Проверка/промяна/отмяне на настройките на таймера 59, 71
- “Програма” 78, 106
- Програмна информация 51
- “Промени жанра” 83
- “Промени парола” 158
- “Разделяне” 84, 86, 87
- “Размяна на канали” 130
- Разделяне на програми 55
- Регионален код 154
- “Редактирай” 83, 107
- Редактиране 82
 - на глави 87
 - на плейлист 87
 - на заглавия 83
- “Редактор” 62
- Режим на възпроизвеждане
 - “А-В Repeat” 77
 - “Програма” 78, 106
 - “Побтаряне” 77
- Режим на запис 40, 154
- “Режим пауза” 138
- “Рестартиране на USB устройство” 142
- “Решетка” 62
- “Ръчен” 124
- “Ръчна настройка на канали” 128
- “Ръчен режим на запис” 135
- Ръчен режим на запис 135
- Ръчно сверяване на часовника 31, 124
- Свободно дисково пространство 82

- Свързване
 - на принтер 118
 - на антенен кабел 18
 - на аудио кабели 25
 - на HDMI кабел 22, 25
 - на устройството за управление на set top box приемник 18
 - на USB устройство 102, 108
 - на видео кабели 22
- Система GUIDE Plus+ 61, 66
- “Сортирай заглавия” 128
- “Сортиране на канали” 126
- Спасяване на записа 57, 71
- Списък със заглавия 340
 - “Жанр” 42
 - “Сортиране на заглавия” 41
 - Миниатюрно изображение 42
- Списък на таймера 59
- Създаване на списък 87
- Телевизионна система 130
- Търсене
 - на аудио запис 105
 - по жанр 42
 - бързо превъртане назад/напред 76, 105
 - JPEG файл с изображение 114
 - откриване началото на заглавие/глава/запис 75, 105
 - сканиране на аудио запис 76
 - “Търсене на албум” 56
 - “Търсене на глава” 80
 - “Търсене на заглавие” 80
 - “Търсене на запис” 80
 - “Търсене по време” 80
 - “Търси” 62
- Увеличение 114
- Управляване на телевизор с устройството за дистанционно управление 28
- Устройство за дистанционно управление 12, 27
- Устройство за управление на Set top box приемник 18, 33
- “Финализирай” 46
- Финализиране 46
- “Формат за запис на HDD” 124
- “Форматирай” 49
- “Форматирай DVD-RW” 123
- “Форматирай HDD.” 124
- Форматиране 49
- “Цифров тунер” 126
- Цифрови услуги
 - Преглед на услуги с цифров телетекст 52
 - EPG 50
 - Програмна информация 51
- Части и бутони 2

<http://www.sony.net/>

Sony Corporation Printed in Czech Republic (EU)

BG



**Изхвърляне на стари електрически и електронни уреди
(Приложимо за страните от Европейския съюз и други европейски
страни, използващи система за разделно събиране на отпадъци)**

Този символ на устройството или на неговата опаковка показва, че този продукт не трябва да се третира като домашен отпадък. Вместо това, той трябва да бъде предаден в съответните пунктове за рециклиране на електрически и електронни уреди. Изхвърляйки този продукт на правилното място, вие претоварявате потенциални негативни последици за околната среда и човешкото здраве, които могат да се случат при неправилното изхвърляне на продукта. Рециклирането на материалите ще помогне за запазването на естествените ресурси. За по-подробна информация относно рециклирането на този продукт, моля, свържете се с местния градски офис, службата за изхвърляне на отпадъци или с магазина, от който сте закупили продукта.

Производителят на този продукт е Sony Corporation, 1-7-1 Konan Minato-ku Tokyo, 108-0075 Japan. Упълномощеният представител за EMC (електромагнитна съвместимост) и техническа безопасност на продукта е Sony Deutschland GmbH, Hedelfinger Strasse 61, 70327 Stuttgart, Germany. За въпроси, свързани със сервиза и гаранцията, моля обърнете се към адресите в съответните сервизи или гаранционни документи.

Допълнителна информация за този продукт и отговори на често задавани въпроси можете да намерите на нашия уебсайт за клиентска поддръжка.

<http://www.sony.bg>