

SONY®



IGH4

Személyi audió dokkolórendszer

Kezelési útmutató HU



RDP-XA700iP



Figyelmeztetés az európai vásárlók számára



Ez a termék az alábbi országokban használható:

AT, BE, BG, CH, CY, CZ, DE, DK, EE, ES, FI, FR, GB, GR, HU, IE, IS, IT, LI, LU, LV, LT, MT, NL, NO, PL, PT, RO, SE, SI, SK.

A Sony Corp. ezúton kijelenti, hogy ez a Személyi audió dokkolórendszer megfelel az 1999/5/EC alapvető követelményeinek és egyéb vonatkozó előírásainak. A részleteket lásd az alábbi honlapon: <http://www.compliance.sony.de/>.

AirPlay Wi-Fi hálózati beállítással

Mi az AirPlay?

Az AirPlay lehetővé teszi az audiólejátszást iPhone, iPod touch, iPad vagy iTunes eszközről, és a lejátszás vezérlését, az otthonában bárholnan.

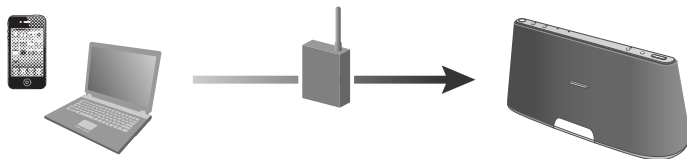

Az iPhone/iPod touch/iPad eszközt be kell állítani a Wi-Fi hálózat használatához és csatlakoztatni kell a készüléket a hálózathoz.

Hogyan kell csatlakozni a hálózathoz?

A hálózat beállítása előtt ellenőrizze a hálózati környezetet. Használja az alábbi folyamatábrát a megfelelő csatlakoztatás meghatározásához.

Q

A Wi-Fi védett beállítás (WPS) eljárással kompatibilis vezeték nélküli LAN routert vagy hozzáférési pontot használ?

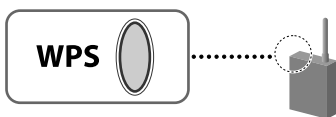

A részletekért olvassa el a routerhez vagy hozzáférési ponthoz mellékelt kezelési útmutatót.

IGEN

NEM vagy
NEM TUDOM

* Az iPhone, iPod touch, iPad eszközökhöz elérhető egy dedikált dokkoló alkalmazás az Apple App Store kínálatában. Keresse meg és töltsse le az ingyenes „D-Sappli” alkalmazást a funkciók részletesebb megismeréséhez.

** Az ábrákon az RDP-XA700iP készülék látható.

A hozzáférési pont keresése a Macintosh vagy PC számítógép használatával

Lásd a „Csatlakozás a hálózathoz” szakaszt.

A

Végezze el a beállítást a WPS nyomógombos beállítási móddal (4. oldal).

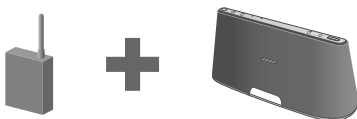

B

Végezze el a beállítást a D-Sappli* alkalmazással az iPhone, iPod touch vagy iPad használatával (6. oldal).



A

Beállító eszköz: **WPS** kompatibilis vezeték nélküli LAN router, hozzáférési pont
Módszer: **WPS nyomógombos** beállítási mód

Mielőtt hozzákezdené

- 1 Helyezze a készüléket a vezeték nélküli LAN router vagy hozzáférési pont közelébe.

- 2 Kapcsolja be a készüléket.

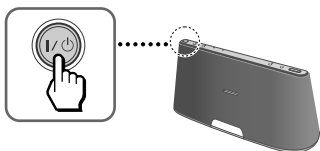

A LINK jelző (5. oldal) zölden villogni kezd.

- 3 Várjon körülbelül 70 másodpercet, amíg a LINK jelző villogása befejeződik.

⚡ Megjegyzés

Ne kapcsolja ki a készüléket, amíg csatlakozik egy Wi-Fi hálózathoz.

A hálózati beállítások megkezdése

- 1 Tartsa nyomva a WPS gombot a készüléken, amíg a készülék hangjelzést ad.

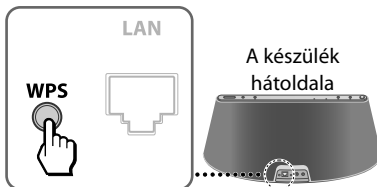

- 2 Tartsa nyomva a WPS gombot a routeren vagy hozzáférési ponton az 1. lépés után 90 másodpercen belül.

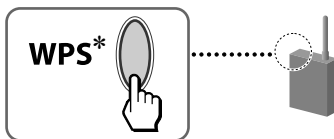

* A WPS gomb elhelyezkedése és alakja a router vagy hozzáférési pont típusától függően eltérő.

🔧 Hasznos tanács

A WPS gomb részleteit olvassa el a router vagy hozzáférési pont kezelési útmutatójában.

- 3 Ellenőrizze a LINK jelző állapotát (5. oldal).

Amikor a LINK jelző zölden világít, a kapcsolat létrejött.

Zenehallgatás az AirPlay használatával

- 1 Ellenőrizze, hogy az „AirPlay” eszközként használt iPhone, iPod touch vagy iPad csatlakozzon a Wi-Fi hálózathoz.



- 2 Érintse meg az „AirPlay” ikont az iPhone, iPod touch vagy iPad zenelejátszó képernyőjén.

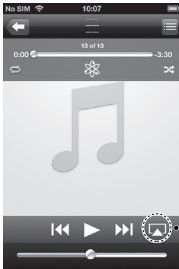

- 3 Érintse meg a készülék nevét.

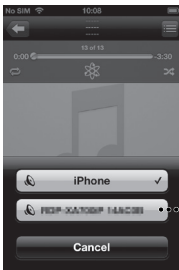

..... Készüléknev

- 4 Érintse meg a ▶ gombot a lejátszás elindításához.

Az iTunes „AirPlay” működtetését lásd a kezelési útmutató szakaszban.

A LINK jelzőről

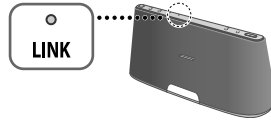

Zölden világít

- A Wi-Fi hálózati kapcsolat létrejött.
(Zöld)

Zölden villog.

- ☀ A készülék Wi-Fi hálózathoz kapcsolódása folyamatban van.
(Zöld) Kérjük várjon.

Pirosan világít.

- Hiba történt.
(Piros) Próbálja újra az elejétől, vagy ismételje meg a hálózati beállítások végrehajtását.

A jelző kikapcsol.

- Nincs kapcsolat.
(Nem világít)

B

Beállító eszköz: iPhone, iPod touch vagy iPad

Módszer: D-Sappli beállítás

Mielőtt hozzákezdené

- 1 Ellenőrizze, hogy az „AirPlay” eszközként használt iPhone, iPod touch vagy iPad csatlakozzon a Wi-Fi hálózathoz.



- 2 Írja le a vezeték nélküli LAN router vagy hozzáférési pont biztonsági kulcsát (WEP vagy WPA kulcs).

A részleteket lásd a router vagy hozzáférési pont kezelési útmutatójában.

- 3 Nyomja meg a dokkoló tálca nyitására, és csatlakoztassa az iPhone, iPod touch vagy iPad eszközt a csatlakozóhoz.

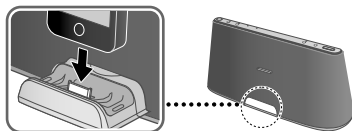

- 4 Kapcsolja be a készüléket (4. oldal). A LINK jelző (7. oldal) zölden villogni kezd.

- 5 Várjon körülbelül 70 másodpercet, amíg a LINK jelző kikapcsol.

💡 Hasznos tanács

Ha megjelenik a D-Sappli letöltésének üzenete, kövesse a képernyőn megjelenő utasításokat, és töltsse le az alkalmazást.

🔌 Megjegyzések

- Amíg csatlakozik egy Wi-Fi hálózathoz, ne kapcsolja ki a készüléket, nyomja meg a Home gombot vagy válassza le az iPhone, iPod touch vagy iPad eszközt.
- Ha a Wi-Fi beállítás közben probléma történik, válassza le az iPhone, iPod touch vagy iPad eszközt és csatlakoztassa újra.

A hálózati beállítások megkezdése

- 1 Érintse meg a D-Sappli ikont a megnyitáshoz, miközben az iPhone, iPod touch vagy iPad eszközt a készüléken tartja.

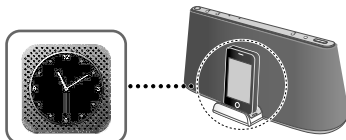

- 2 Végezze el a hálózati beállításokat a képernyőn megjelenő utasításokat követve.



- 3 Amikor megjelenik a [Connection complete.] üzenet, érintse meg az [OK] gombot a hálózati beállítások befejezéséhez.

- 4 Ellenőrizze a LINK jelző állapotát (7. oldal).

Amikor a LINK jelző zölden világít, a kapcsolat létrejött.

Zenehallgatás az AirPlay használatával

1 Válassza le az iPhone, iPod touch vagy iPad eszközt a csatlakozóról.

2 Érintse meg az „AirPlay” ikont  az iPhone, iPod touch vagy iPad zene lejátszás képernyőjén.

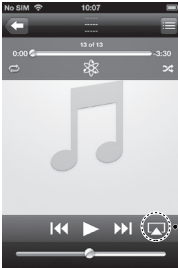

3 Érintse meg a készülék nevét.



4 Érintse meg a  gombot a lejátszás megkezdéséhez.

Az iTunes „AirPlay” működtetését lásd a kezelési útmutató szakaszban.

A LINK jelzőről

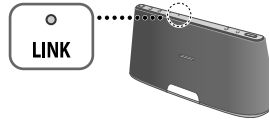

Zölden világít.

 A Wi-Fi hálózati kapcsolat létrejött.
(Zöld)

Zölden villog.

 A készülék Wi-Fi hálózathoz kapcsolódása folyamatban van.
(Zöld) Kérjük várjon.

Pirosan világít.

 Hiba történt.
(Piros) Próbálja ismét az elejétől, vagy állítsa be a hálózati beállításokat.

A jelző kikapcsol.

 Nincs kapcsolat.
(Nem világít)

A hálózati beállítások későbbi végrehajtása

- 1 Végezze el a „Mielőtt hozzákezdene” eljárást az iPhone, iPod touch vagy iPad csatlakozóhoz csatlakoztatásához.
- 2 Indítsa el a D-Sappli alkalmazást.
- 3 Érintse meg az [i] ikont, majd érintse meg a [Network] opciót a hálózati beállítások végrehajtásához.

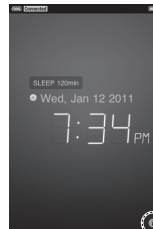

Ha problémát észlel, kérjük ellenőrizze az alábbiakat

A készülék nem tud csatlakozni a Wi-Fi hálózathoz.

- Ellenőrizze, hogy a vezeték nélküli LAN router vagy hozzáférési pont be legyen kapcsolva.

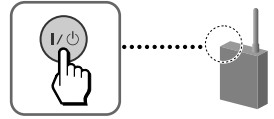

- Ellenőrizze, hogy a router vagy hozzáférési pont közel legyen a készülékhez.
- A 2,4 GHz-es frekvenciasávot használó eszközök, pl. mikrohullámú sütők, Bluetooth-eszközök, vezeték nélküli telefonok megzavarhatják a jelátvitelt. Vigye távolabb a lejátszótól, vagy kapcsolja ki ezeket a készülékeket.

A WPS beállítási mód sikertelen.

- Ellenőrizze, hogy a router vagy hozzáférési pont Wi-Fi hálózati beállítása WEP legyen. Ha igen, végezze el a hálózati beállítást a hozzáférési pont keresés végrehajtásával. A részleteket lásd a kezelési útmutató szakaszban.

Az „AirPlay” ikon vagy a készüléknév nem jelenik meg az iPhone, iPod touch vagy iPad vagy iTunes eszközön.

- Ellenőrizze, hogy a készülék, az iPhone, iPod touch vagy iPad, Macintosh vagy PC számítógép ugyanahhoz a hálózathoz legyen csatlakozva.
A csatlakoztatott hozzáférési pontot a [Network] beállítás alatt ellenőrizheti a D-Sapli alkalmazásával (7. oldal).

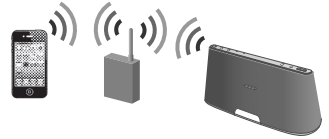

- Ellenőrizze, hogy az iPhone, iPod touch vagy iPad vagy iTunes a legfrissebb szoftver verziót tartalmazza.
- Ha a probléma továbbra is fenn áll, indítsa újra az iPhone, iPod touch vagy iPad vagy iTunes eszközt.

Nem hallható hang, akkor sem, ha kiválasztja ennek a készüléknek a nevét.

- Állítsa be a készülék hangerejét a VOL+/- megnyomásával.
- Ellenőrizze, hogy ne legyen másik iPhone, iPod touch vagy iPad eszköz a beállítva a készüléken.
Ha van, távolítsa el a hálózatról.
- Ha a probléma továbbra is fenn áll, indítsa újra az iPhone, iPod touch vagy iPad vagy iTunes eszközt.

Hosszú időt vesz igénybe az „AirPlay” funkció elindulása.

- Készenlét módban használja ezt a készüléket. Ez a mód lerövidíti az indítási időt az „AirPlay” funkció használatakor, de megnöveli a készenléti teljesítményfelvételt. A részleteket lásd a kezelési útmutató szakaszban.

FIGYELEM!

A tüzeset és az áramütés elkerülése érdekében soha ne tegyen folyadékkal teli edényt, pl. virágvázát a készülékre.

A tűzveszély megelőzése érdekében ne takarja el a készülék szellőzőnyílásait újságpapírral, terítővel, függönnyel stb.
Soha ne állítson égő gyertyát a készülékre.

A készüléket nem szabad szűk helyen, pl. beépített szekrényben elhelyezni.

Mivel a hálózati dugasszal lehet áramtalanítani a rendszert, a készüléket könnyen hozzáférhető hálózati aljzathoz csatlakoztassa. Amennyiben bármilyen rendellenességet észlel a készülék működésében, azonnal húzza ki a hálózati aljzathól.

Ne tegye ki az elemeket vagy az elemeket tartalmazó készüléket erős hőszugárzásnak például közvetlen napsütésnek, tűznek vagy hasonlóknak.

Az elem a szakszerűtlen kezelés következtében felrobbanhat. Ne töltsen fel, ne szerelje szét és ne dobja tűzbe.

A készülék mindaddig áram alatt van, amíg a hálózati csatlakozóvezetékét nem húzta ki a hálózati aljzathól, még akkor is, ha maga a készülék kikapcsolt állapotban van.

Tárolja olyan helyen az elemet, ahol a gyermekek nem férhetnek hozzá. Ha a gyermek lenyelné az elemet, azonnal forduljon orvoshoz.

Az azonosítótábla a készülék alján található.

FIGYELEM!

Ha az elemet nem megfelelően helyezi be, robbanást idézhet elő. Kizárólag azonos típusú elemet használjon a cseréhez.

Cserélje ki az elemet egy CR2025 típusú lítium gombelemre.
Eltérő típusú elem alkalmazása tűz- és robbanásveszélyt jelenthet.

Ne tartsa vagy fogja a készüléket vagy a hálózati adaptert, ha csatlakoztatva van a hálózathoz. Alacsony hőmérsékletű égési sérülést okozhat a bőrnek.

Megjegyzés az EU irányelveket alkalmazó országok vásárlói számára

Ezt a terméket a Sony Corporation (Japán, Tokió, 1-7-1 Konan, Minato-ku) gyártotta. A termékbiztonsággal és az EMC irányelvekkel kapcsolatban a Sony Deutschland GmbH (Németország, 70327 Stuttgart, Hedelfinger Strasse 61.) a jogosult képviselő. Kérjük, bármely szervizeléssel vagy jótállással kapcsolatos ügyben, a különálló szerviz- vagy jótállási dokumentumokban megadott címekhez forduljon.



**Feleslegessé vált
elektromos és elektronikus
készülékek hulladékként
való eltávolítása
(Használható az Európai
Unió és egyéb európai
országok szelektív
hulladékgyűjtési rendszereiben)**

Ez a szimbólum a készüléken vagy a csomagolásán azt jelzi, hogy a terméket ne kezelje háztartási hulladékként. Kérjük, hogy az elektromos és elektronikai hulladék gyűjtésére kijelölt gyűjtőhelyen adja le. A feleslegessé vált termékének helyes kezelésével segít megelőzni a környezet és az emberi egészség károsodását, mely bekövetkezhetne, ha nem követi a hulladékkezelés helyes módját. Az anyagok újrahasznosítása segít a természeti erőforrások megőrzésében. A termék újrahasznosítása érdekében további információért forduljon a lakhelyén az illetékesekhez, a helyi hulladékgyűjtő szolgáltatóhoz vagy ahhoz az üzlethez, ahol a terméket megvásárolta.



**Feleslegessé vált elemek
hulladékként való
eltávolítása (Használható az
Európai Unió és egyéb
európai országok szelektív
hulladékgyűjtési rendszereiben)**

Ez a szimbólum az elemen vagy a csomagolásán azt jelzi, hogy a termékhez mellékelte elemet ne kezelje háztartási hulladékként.

Egyes elemeken ez a jelzés egy vegyjellel együtt van feltüntetve. A higany (Hg) vagy ólom (Pb) vegyjele akkor van feltüntetve, ha az elem több mint 0,0005% higanyt vagy 0,004% ólomot tartalmaz.

Az elemek hulladékként való elhelyezésének szakszerű módjával segít megelőzni a környezet és az emberi egészség károsodását, mely bekövetkezhetne, ha nem követi a hulladékkezelés helyes módját. Az anyagok újrahasznosítása segít a természeti erőforrások megőrzésében.

Olyan termékek esetén, ahol biztonsági, hatékonysági és adatkezelési okok miatt állandó kapcsolat szükséges a beépített elemekkel, az elemek eltávolításához szakember szükséges. Az elemek szakszerű hulladékkezelése érdekében a készülék hasznos élettartamának végén adja le azt a megfelelő hulladékgyűjtő vagy újrahasznosító telepen.

Más típusú elemek esetében olvassa el az útmutató azon szakaszát, mely az elemek szakszerű eltávolítását részletezi. Az elemeket adja le a használt elemek számára kijelölt hulladékgyűjtő helyen.

A termék vagy az elemek újrahasznosítása érdekében további információért forduljon a lakhelyén az illetékesekhez, a helyi hulladékgyűjtő szolgáltatóhoz vagy ahhoz az üzlethez, ahol a terméket megvásárolta.

Tartalomjegyzék

A személyi audió dokkolórendszer áttekintése.....	4
Részegységek és kezelőszervek	5
Készülék	5
Távvezérlő.....	8

Kezdeti lépések

A készülék és a távvezérlő előkészítése	9
Csatlakoztatás hálózati áramforráshoz.....	9
A távvezérlő előkészítése.....	9
A készülék bekapcsolása	10
A hálózat csatlakoztatása	11
Csatlakoztatás Wi-Fi hálózathoz.....	11
Csatlakoztatás vezetékcsatlakozathoz.....	11
3. lehetőség: Wi-Fi csatlakozás hozzáférési pont kereséssel	12

Audió tartalom lejátszása

iPod hallgatása	15
Zenehallgatás az „AirPlay” funkcióval	16
Külső készülékek hallgatása.....	18
A szoftver frissítése.....	18
A készülék alaphelyzetbe állítása.....	19

További információk

Hibaelhárítás	20
Minőségtanúsítás	23
Kompatibilis iPod modellek és számítógépek.....	24
A számítógép rendszerkövetelményei az „AirPlay” funkció beállításához.....	24
Óvintézkedések	25

A személyi audió dokkolórendszer áttekintése

iPod

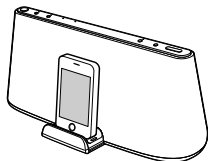

Hallgathatja az iPod, iPhone vagy iPad hangját a készülék dokkoló tálcájára helyezéséhez, ezzel egy időben töltve (15. oldal) azt.

AirPlay

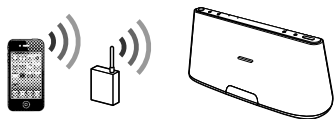

Hallgathatja egy iPhone, iPod touch vagy iPad vagy iTunes hangját ezzel a készülékkal bárhol az otthonában (16. oldal).

Be kell állítani az iPhone, iPod touch vagy iPad készüléket egy Wi-Fi hálózatra és csatlakoztatni kell a készüléket ugyanahhoz a hálózathoz.

Hordozható audiorejtszó stb.

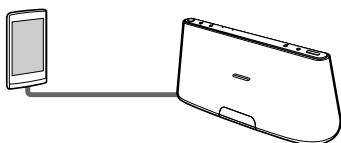

Hallgathatja egy külső készülék hangját, például hordozható audiorejtszó, a készülék AUDIO IN csatlakozójához csatlakoztatva (18. oldal).

Részegységek és kezelőszervek

Készülék

Felülnézet, előlnézet

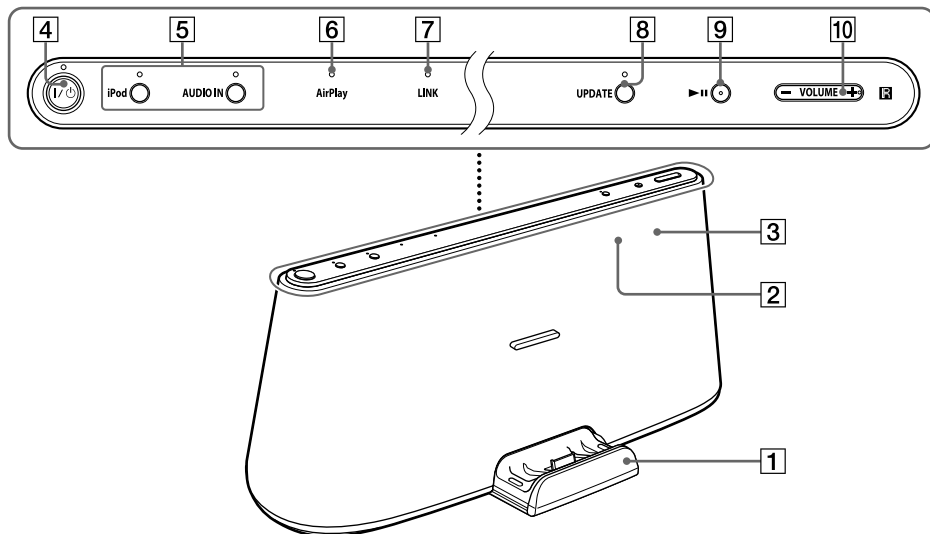

1 Dokkoló tálcá

Nyomja meg a dokkoló tálcát a készülék elején a kinyitáshoz vagy bezárásához. Állítsa be az iPod készüléket a dokkoló tálcára, amikor működtetni szeretné a tálcán vagy tölteni szeretné (15. oldal).

2 Távvezérlés érzékelő (belül)

Villog, amikor a művelet végrehajtása megkezdődik. Háromszor villan, amikor a hangerő a leghalkabbra vagy leghangosabbra lett állítva.

4 (be/készlet) gomb, jelző

A készülék bekapcsolása (10. oldal), vagy készlet, hálózati készlet módba állítása.

A készülék működési állapotát jelzi.

Zöld (világít): a készülék be van kapcsolva.

Zöld (villog): a készülék bekapcsolása folyamatban.

Piros: a készülék készlet módban van.

Sárga: a készülék hálózati készlet módban van.

Hasznos tanácsok

- Amikor a készülék hálózati készlet módban van és lejátszás parancsot kap egy „AirPlay” eszközre, akkor a készülék bekapcsol és a lejátszás önműködően megkezdődik.

5 „iPod”, AUDIO IN gombok, kijelzők

Egy forráseszköz kiválasztása (15., 18. oldal).

Sárgán világít amikor a készülék iPod/AUDIO IN módban van.

6 „AirPlay” jelző

Zölden világít, amikor a készülék „AirPlay” módban van.

7 LINK jelző

A vezetékes, Wi-Fi hálózati kapcsolat állapotát jelzi.

Zöld (világít): Wi-Fi kapcsolódva.

Zöld (villog): Wi-Fi kapcsolódás folyamatban.

Sárga (világít): vezetékes hálózat kapcsolódva.

Sárga (villog): vezetékes hálózat kapcsolódás folyamatban.

Piros (villog): az alábbiak egyike következett be.

- A készülék nem találja a vezeték nélküli LAN routert vagy hozzáférési pontot.
- A titkosítási módszer vagy a vezeték nélküli LAN routerhez vagy hozzáférési ponthoz megadott jelszó nem megfelelő.
- Hiba történt.

8 UPDATE gomb, jelző

Tartsa nyomva a készülék szoftverfrissítésének megkezdéséhez (18. oldal).

A készülék frissítési állapotát jelzi.

Zöld (világít): a készülék frissíthető.

Zöld (villog): a készülék frissítés alatt áll.

Nem világít: a készüléket nem kell frissíteni.

9 ►II (szünet/lejátszás) gomb

Az iPod eszköz lejátszásának megkezdése. Nyomja meg a szünet/lejátszás folytatása gombot.

10 VOLUME +/- gomb

A hangerő beállítása.

Hátulnézet

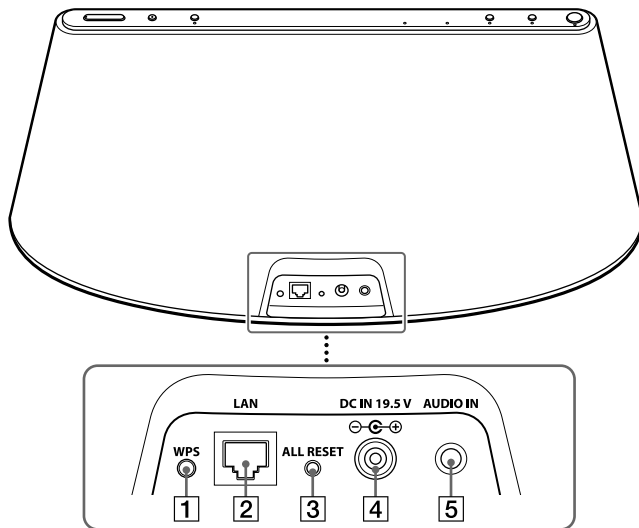

1 WPS gomb

A készülék csatlakoztatása a Wi-Fi hálózathoz, a részleteket lásd „Az AirPlay használata a Wi-Fi hálózat beállításával” szakaszban.

2 LAN csatlakozó

Csatlakoztassa egy (külön megvásárolható) hálózati (LAN) vezetékkel (11. oldal).

3 ALL RESET gomb

Tartsa nyomva az alapbeállításokhoz történő visszatéréshez (a  jelzés villogni kezd).

Használjon egy hegyes tárgyat, például egy kis tűt.

4 DC IN 19.5 V aljzat

A tartozékként mellékelt hálózati tápegység csatlakoztatásához (9. oldal).

5 AUDIO IN aljzat

Bemeneti csatlakozó egy külső készülék vonalkimeneti jelének csatlakoztatásához (18. oldal)

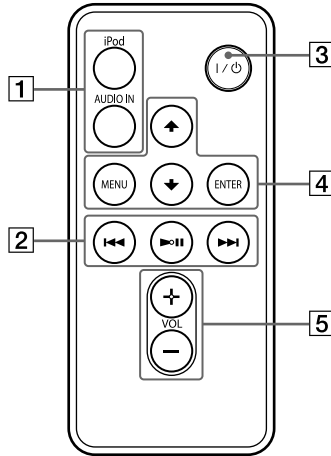

1 „iPod”, AUDIO IN gombok

A forráseszköz kiválasztása (15., 18. oldal).

2 ►► (lejátszás, szünet) gomb

Az iPod lejátszásának megkezdése. Nyomja meg többször a szünet/lejátszás gombot.

►► (előre) gomb

Lépjén a következő műsorszámra. Tartsa nyomva a kívánt pont eléréséig.

◄◄ (vissza) gomb

Visszalépés az előző műsorszámra. Lejátszás közben ezzel a gombbal a műsorszám elejére léphet vissza. Az előző műsorszám elejére léptetéshez nyomja meg kétszer ezt a gombot. Tartsa nyomva a kívánt pont eléréséig.

3 I/O (be/készenlét) gomb

A készülék bekapcsolása (10. oldal), vagy készenlét, hálózati készenlét módba állítása.

4 MENU gomb

Visszatérés a dokkoló tálcán lévő iPod előző menijéhez.

ENTER gomb

Belépés a kívánt menüpontba vagy a lejátszás megkezdése.

▲ (fel)/▼ (le) gomb

Egy menüpont vagy a lejátszandó műsorszám kiválasztása.

5 VOL (hangerő) +/- gomb

A hangerő beállítása.

Kezdeti lépések

A készülék és a távvezérlő előkészítése

Csatlakoztatás hálózati áramforráshoz

- 1** Csatlakoztassa a mellékelt hálózati vezetékét a mellékelt hálózati adapterhez.
- 2** Csatlakoztassa a hálózati vezetékét a készülék DC IN 19.5 V aljzatához.

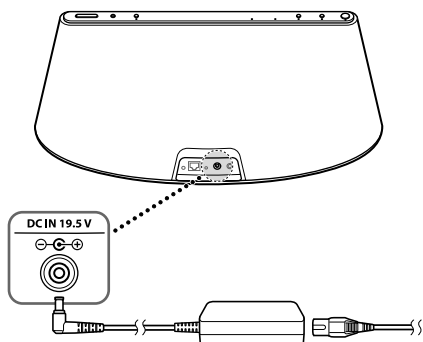

Megjegyzés a hálózati tápegységről

Kizárólag a mellékelt hálózati tápegységet használja. Más gyártók hálózati tápegységének dugasa eltérő polaritással rendelkezhet. Ha nem a mellékelt hálózati tápegységet használja, üzemzavar fordulhat elő.



- 3** Csatlakoztassa a hálózati vezetékét a hálózati aljzathoz.

A távvezérlő előkészítése

A távvezérlő első használata előtt távolítsa el a szigetelő lapot.

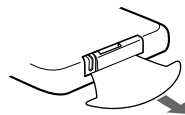

Az elem cseréje a távvezérlőben

Ha a távvezérlő nem működik, cserélje újra az elemet (CR2025).

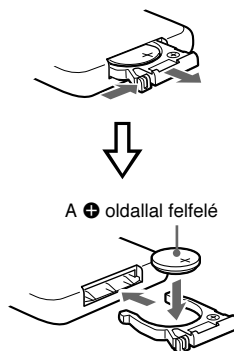

A ⊕ oldallal felfelé

A készülék bekapcsolása

Nyomja meg a I/⏻ gombot

A I/⏻ jelzés villogni kezd. A készüléket akkor működtetheti, amikor a I/⏻ jelzés villogása megszűnik és zölden világít.

A LINK jelző szintén villogni kezd. Amikor a villogás megszűnik, beállíthatja vagy használhatja az „AirPlay” funkciót.

Hosszabb időt vehet igénybe, amíg ezeknek a jelzéseknek a villogása megszűnik.

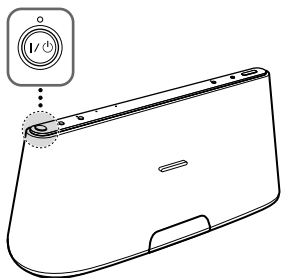

Megjegyzés

Ha körülbelül 20 percig nem végez semmilyen műveletet, miután a csatlakoztatott eszköz lejátszása befejeződött, a készülék automatikusan készenlét vagy hálózati készenlét módba lép.

A hálózat csatlakoztatása

A beállítás megfelelő módjának meghatározásához lásd a következő leírásokat

Csatlakoztatás Wi-Fi hálózathoz

1. lehetőség: Wi-Fi csatlakoztatás a WPS nyomógombos beállítási mód alkalmazásával

Beállító eszköz: vezeték nélküli LAN router, hozzáférési pont



A részleteket lásd az „AirPlay a Wi-Fi hálózati beállítással” fejezet **A** pontjában.

2. lehetőség: Wi-Fi csatlakoztatás a D-Sappli* alkalmazásával

Beállító eszköz: iPhone, iPod touch vagy iPad.



A részleteket lásd az „AirPlay a Wi-Fi hálózati beállítással” fejezet **B** pontjában.

* A D-Sappli részleteit lásd a 16. oldalon.

3. lehetőség: Wi-Fi csatlakoztatás hozzáférési pont kereséssel (12. oldal)

Beállító eszköz: Macintosh vagy PC számítógép.

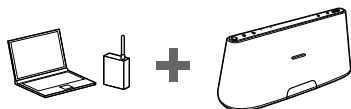

Csatlakoztatás vezetékes hálózathoz

4. lehetőség: vezetékes csatlakoztatás

Csatlakoztassa a készüléket és egy vezetékes LAN routert vagy hozzáférési pontot (külön megvásárolható) hálózati (LAN) vezetékkel. Ezután kapcsolja be a készüléket. A LINK jelző sárgán világít, amikor a kapcsolat létrejött (körülbelül 90 másodperccel később).

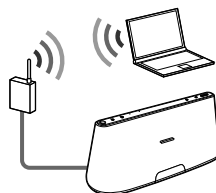

3. lehetőség: Wi-Fi csatlakozás hozzáférési pont kereséssel

1 Készítse elő az alábbi eszközöket.

- Ez a készülék
- Macintosh vagy PC számítógép
- Vezeték nélküli LAN router vagy hozzáférési pont
- Szükség esetén hálózati (LAN) vezeték (külön megvásárolható)

2 Készítse elő a vezeték nélküli hálózat nevét (SSID) és a biztonsági kulcsot (ha van).

SSID (vezeték nélküli hálózat neve)

Biztonsági kulcs (WEP vagy WPA kulcs)

Olvassa el a vezeték nélküli LAN router vagy hozzáférési pont kezelési útmutatóját.

3 Csatlakoztassa a készüléket és a Macintosh vagy PC számítógépet egy hálózati (LAN) vezetékkel (külön megvásárolható). Ezután kapcsolja ki ezt a készüléket.

Várjon körülbelül 4 percet, amíg a LINK jelzés sárgán világít.

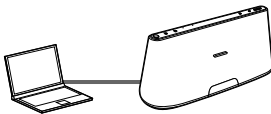

Hasznos tanács

Ezt az eljárást vezeték nélkül is végrehajthatja. Lásd a „vezeték nélküli csatlakoztatás” szakaszt (13. oldal).

4 A [Sony Network Device Setting] képernyő elérése.

Macintosh számítógép esetén

Indítsa el a Safari alkalmazást és válassza ki a [Bonjour] opciót a [Bookmarks] alatt, majd válassza ki az [RDP-XA700iP] opciót.

PC számítógép esetén

Indítsa el a böngészőt és adja meg a következő URL-ek egyikét a böngésző címsorában.

- Hálózati (LAN) vezeték használatakor



- Vezeték nélküli hálózat használatakor



5 Válassza ki a kívánt nyelvet, amikor megjelenik a [Language Setup] képernyő.



6 Válassza ki a [Network Settings] opciót a menüben.



Network Settings

7 Válassza ki a vezeték nélküli LAN router vagy hozzáférési pont SSID azonosítóját, majd adja meg a biztonsági kulcsot (ha van).



SSID

8 Válassza ki az [Apply] opciót.

9 Válassza le a hálózati (LAN) vezetékét a képernyőn megjelenő utasításokat követve.

A készülék önműködően újraindul, majd a LINK jelző zölden világítani kezd, amikor a kapcsolat létrejött.

vezeték nélküli csatlakoztatás

Megjegyzés

Ennek az eljárásnak a megkezdésekor vegye figyelembe, hogy a Wi-Fi hálózat nem lesz védett, amíg a beállítás befejeződik. A beállítás befejezése után a Wi-Fi hálózat ismét védett lesz, ha végrehajtja a vezeték nélküli LAN biztonsági beállításokat.

- 1 Kapcsolja be a készüléket.
- 2 Tartsa nyomva a RESET (NETWORK) gombot a készülék hátoldalán egy vékony tárgyal, például kis tüvel, amíg a I/O jelzés villogni kezd.
- 3 Kapcsolja be ismét a készüléket. Ezután várjon körülbelül 70–120 másodpercet, amíg a LINK jelzés kikapcsol.
- 4 Csatlakoztassa a készüléket és a Macintosh vagy PC számítógépet.

Mac OS X esetén

Kapcsolja be a Macintosh számítógépet. Kattintson a  ikonra a képernyő tetején.

Kapcsolja be a Wi-Fi vagy AirPort opciót, majd válassza ki az [Open Network Preferences...] opciót.

Válassza ki az [RDP-XA700iP_Setup] opciót a hálózatlistából.

Windows 7 esetén

Kapcsolja be a számítógépet.

Kattintson az  ikonra a képernyő alján.

Válassza ki az [RDP-XA700iP_Setup] opciót a hálózatlistából.

Windows Vista esetén

Kapcsolja be a számítógépet.

Kattintson az  ikonra a képernyő alján.

Kattintson a [Connect to a network] opcióra.

Válassza ki az [RDP-XA700iP_Setup] opciót a hálózatlistából.

5 Végezze el a fenti 4–8. lépéseket.

A készülék önműködően újraindul, majd a LINK jelző zölden világítani kezd, amikor a kapcsolat létrejött.

6 Csatlakoztassa újra a Macintosh vagy PC számítógépet a hálózathoz.

Megjegyzés

Ezt az eljárást 10 percen belül be kell fejezni. Ha nem tudja 10 percen belül befejezni, kezdje elölről a 2. lépéstől.

A LINK kijelzőről



Zölden világít.



(Zöld)

A Wi-Fi hálózati kapcsolat létrejött.

Zölden villog.



(Zöld)

A készülék csatlakoztatása folyamatban van a Wi-Fi hálózathoz. Kérjük várjon.

Sárgán világít.



(Sárga)

A vezetékes hálózati kapcsolat létrejött.

Sárgán villog.



(Sárga)

A készülék csatlakoztatása a vezetékes hálózathoz folyamatban van. Kérjük várjon.

Pirosan villog ⇒ Pirosan világít



(Piros)



Hiba történt. Próbálja újra az elejétől vagy állítsa be a hálózati beállításokat.

A jelző kikapcsol.



(Nincs)

Nem jött létre kapcsolat.

Megjegyzések

- Ha nyomva tartja az ALL RESET gombot, a készülék beállítási alaphelyzetbe állnak.

Hasznos tanácsok

- A készüléket vezeték nélküli vagy vezetékes hálózathoz egyaránt csatlakoztathatja, különböző módszerekkel, például kézi beállítás, WPS PIN stb.
- Szükség esetén fix IP címet is beállíthat.
- Szükség esetén proxy kiszolgálót is beállíthat.

Ha probléma történik a hálózati beállítás végrehajtása közben

Tartsa nyomva a ALL RESET gombot a készülék hátoldalán egy hegyes tárgyal, például egy kis tüvel (7. oldal).

iPod hallgatása

- 1 Nyomja meg a dokkoló tálcát a készülék előlapján a kinyitásához.**

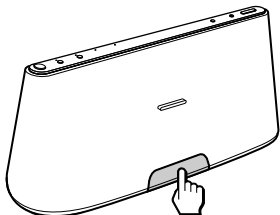

- 2 Helyezze az iPodot a dokkoló tálcára.**

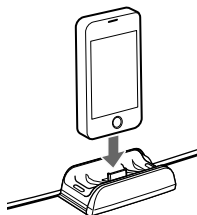

Hasznos tanács

Ha egy üzenet jelenik meg az iPod képernyőjén, olvassa el az „AirPlay a Wi-Fi hálózati beállítással” vagy „A D-Sappli-ról” szakaszt (16. oldal).

- 3 Nyomja meg az „iPod” gombot.**
- 4 Nyomja meg a ►II gombot.**

Az iPod megkezdja a lejátszást. A csatlakoztatott iPodot vezérelheti ezzel a készülékkel, vagy magával az iPoddal.

Megjegyzések

- Távolítsa el a tokot az iPodról, mielőtt a dokkoló tálcára helyezi, ha a jó kapcsolat nem biztosítható.
- Az iPod behelyezésekor vagy eltávolításakor az iPodot a dokkoló tálcá csatlakozójával azonos

szögben tartsa. Ne csavarja el vagy döntse meg az iPodot, mert a csatlakozó megsérülhet.

- Ne mozgassa a készüléket, amikor az iPod a dokkoló tálcára van helyezve, mert meghibásodást eredményezhet.
- Az iPod behelyezésekor vagy eltávolításakor a dokkoló csatlakozóba, tartsa biztosan a dokkoló csatlakozót.
- Az iPod leválasztása előtt szüneteltesse a lejátszást.
- Ha az iPod akkumulátorának feszültsége különösen alacsony, töltsen egy ideig, mielőtt működtetni kezdi.
- A Sony nem vállal felelősséget, amennyiben az iPod készülékre rögzített adatok elvesznek vagy megsérülnek egy iPod csatlakoztatásakor ehhez a készülékhez.
- Az iPod működtetésének környezeti feltételeinek részleteit lásd az Apple Inc. honlapján.

A készülék akkumulátortöltőként történő használata

Ezt a készüléket akkumulátortöltőként is használhatja. A töltési állapot megjelenik az „iPod” képernyőn. A részleteket lásd az iPod kezelési útmutatójában.

A D-Sappli-ról

Egy dedikált dokkoló alkalmazás az iPod touch, iPhone és iPad készülékekhez, amely elérhető az Apple App Store-ban. Keresse meg a „D-Sappli”-t és töltsen le az ingyenes alkalmazást, hogy jobban megismerje a funkcióit.

Jellemzők

- A D-Sappli a készülék hálózathoz csatlakoztatásához használható. A részleteket lásd az „AirPlay a Wi-Fi hálózati beállítással” szakaszban.
 - A Sound EQ funkció lehetővé teszi a saját hangszínszabályzó beállítások létrehozását. Választhat a hangszínszabályzó gyári beállításai közül vagy saját igényeinek megfelelően testreszabhatja a beállításokat.
- Ez a funkció csak akkor elérhető, ha egy iPhone,

iPod touch vagy iPad van behelyezve a dokkoló tálcára.

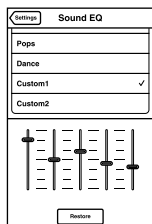

- A D-Sappli három időzítő funkciót tartalmaz: zene lejátszás időzítő, elalvás időzítő és ébresztés. A zene lejátszás időzítő lehetővé teszi a kívánt zene kívánt időpontban történő lejátszását vagy a lejátszás szüneteltetését. Az elalvás időzítő lehetővé teszi egy időpont megadását, amikor a zene lejátszás megszakad. Az ébresztő tartalmaz ismétlés és szundikálás funkciót. Hangforrásként kiválaszthatja az iPodot vagy egy előre beállított hangot. Ez a három funkció a készülék tápellátásával kombinálva működik.
- A D-Sappli szintén tartalmaz egy óra kijelzés nagytípus funkciót.

Megjegyzések

- Ha a felhasználói program ezzel a készülékkel nem töltődik le az iPod készülékére, egy előugró ablak jelenhet meg ismétlődően, amely a D-Sappli letöltésére figyelmeztet. Az előugró üzenet megszüntetéséhez kapcsolja ki a funkciót.
- A felhasználói program letöltési funkció kikapcsolásához csatlakoztassa a hálózati tápegységet, a tápvezetékot majd nyomja meg a **I/O** gombot a készülék kikapcsolásához. Távolítsa el az iPodot a dokkoló csatlakozóból, majd tartsa nyomva a **VOLUME –** és **▶||** gombokat egyszerre, legalább 2 másodpercig. (Az iPod jelző gyorsan villog a kikapcsoláskor.)
- A felhasználói program letöltési funkció visszakapcsolásához ismétlje meg a fenti lépéseket. Az iPod jelzés lassan villogni fog.
- Amikor eltávolítja az iPod készüléket a dokkoló tálcáról, a Sound EQ funkció beállítás visszatér az alapértelmezett beállításokra.
- Amikor a hangerő túl magas, elképzelhető, hogy a Sound EQ funkció nem hatásos.

Zenehallgatás az „AirPlay” funkcióval

- 1 Ellenőrizze, hogy a készülék és az iPhone, iPod touch, iPad vagy iTunes csatlakoztatva legyen a hálózathoz.**

A készülék hálózathoz csatlakoztatásának részleteit lásd a 11. oldalon.

Hasznos tanácsok

- Előzetesen frissítse az iPhone, iPod touch vagy iPad szoftverét a legfrissebb verzióra.
- Az iPhone, iPod touch, iPad vagy iTunes működtetésének részletét lásd a kezelési útmutatóban vagy az eszköz vagy szoftver súgójában.

- 2 Érintse meg vagy kattintson a  ikonra az iPhone, iPod touch vagy iPad képernyőn vagy az iTunes ablak jobb alsó sarkában.**

iPhone, iPod touch vagy iPad

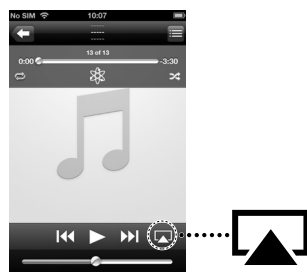

iTunes



3 Válassza ki az „RDP-XA700iP” opciót az iTunes vagy az iPhone, iPod touch vagy iPad „AirPlay” menüjében.

iPhone, iPod touch vagy iPad



RDP-XA700iP

iTunes

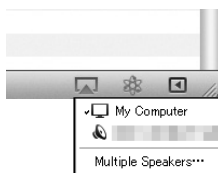

RDP-XA700iP

Az „AirPlay” lejátszás vezérlése

Használhatja a VOLUME +/- gombot a készüléken és VOLUME +/-, ⏪ és ⏩ gombokat a távvezérlőn. A készülékről és a távvezérlőről történő működtetés csak akkor lehetséges, ha a készülék van kiválasztva kimeneti eszközként.

Az iTunes használatakor állítsa be a vezérlést a készülékről és a távvezérlőről, ha használni szeretné a készüléket és a távvezérlőt az iTunes működtetéséhez.

Megjegyzés

A készülék nagyon hangos hangot fog lejátszani, ha az iPhone, iPod touch, iPad készüléken vagy az iTunes-ban túl hangos hangot állít be.

4 Az iPhone, iPod touch, iPad vagy iTunes audió tartalmának lejátszásának megkezdése.

A készülék önműködően megkezd a lejátszást.

Hasznos tanács

Ha a lejátszás nem kezdődik meg, ismételje meg a folyamatot az 1. lépéstől.

Külső készülékek hallgatása

E készülék hangsugárzóin keresztül hallgathatja külső készülékek, pl. digitális zenelejátszó zeneszámaait is. Csatlakoztatás előtt feltétlenül kapcsolja ki mindkét készüléket.

- 1 Egy (külön megvásárolható) audió csatlakozóvezetékkel csatlakoztassa a digitális zenelejátszó (vagy egyéb eszköz) vonalkimenetét e készülék hátoldalán lévő AUDIO IN aljzatához.**
- 2 Nyomja meg a  gombot a készülék bekapcsolásához.**
- 3 Kapcsolja be a csatlakoztatott készüléket.**
- 4 Nyomja meg az AUDIO IN gombot a forrás kiválasztásához.**
- 5 Működtesse a csatlakoztatott készüléket.**

A csatlakoztatott készülék hangjának lejátszása ezen a készüléken keresztül fog megtörténni.

Megjegyzések

- A külső készülék csatlakoztatásához szükséges vezeték a külső készülék típusától függ. A csatlakoztatáshoz mindenképpen csak megfelelő vezetékot használjon.
- Ha a hangerő alacsony, először ezen a készüléken módosítsa a hangerőt. Ha a hangerő továbbra is alacsony, módosítsa a csatlakoztatott készülék hangerejét.

A szoftver frissítése

Amikor új frissítés áll rendelkezésre, az UPDATE jelző zölden világít, amíg a készülék csatlakozik az Internethez.

1 Ellenőrizze, hogy az UPDATE jelző zölden világítson.

2 Tartsa nyomva az UPDATE gombot a készülék tetején.

A készülék hangjelzést ad, majd önműködően kikapcsol vagy leállít minden műveletet és a frissítés megkezdődik.

Az UPDATE jelző a frissítés közben villog. Amikor a frissítés befejeződött, az UPDATE jelzés kikapcsol.

Megjegyzések

- Ha hiba történik, az UPDATE jelző gyorsan villog és minden egyéb jelző világít. Ilyen esetben a készülék önműködően újraindul.
- A frissítés befejezéséig nem működtetheti a készüléket.
- A szoftver frissítése körülbelül 20 percet vehet igénybe. A szükséges idő a frissítés méretétől és a használt Internet kapcsolat típusától függ.
- Ne válassza le a hálózati tápegységet és ne húzza ki a tápvezetékot a frissítés közben.

A készülék alaphelyzetbe állítása

Alaphelyzetbe állíthatja a készüléket. A készülék alaphelyzetbe állításakor a készülék minden beállítása visszaáll a gyári alapértelmezett értékekre.

- 1 Nyomja meg a  gombot a készülék kikapcsolásához.**
- 2 Távolítsa el az iPodot a dokkoló tálcáról.**
- 3 Tartsa nyomva az ALL RESET gombot legalább 2 másodpercig.)**

Az alaphelyzetbe állítás után a  jelző 2 másodpercig villog.

További információk

Hibaelhárítás

Ha a készülék használata közben hibát észlel, használja a következő ellenőrzőlistát. Ha a probléma továbbra is fenn áll, keresse fel a legközelebbi Sony márkakereskedést.

Általános

A készülék nem kapcsol be.

- Ellenőrizze a hálózati csatlakozóvezeték és a hálózati tápegység megfelelő csatlakoztatását.

Nincs hang.

- Állítsa be a hangerőt.

Zaj hallható.

- Ellenőrizze, hogy a készülék közelében nem működik-e beltéri vezeték nélküli telefon stb.
- Ha a készüléket olyan eszközhöz csatlakoztatja, amely beépített rádióval vagy vevőegységgel rendelkezik, az érzékenység jelentősen lecsökkenhet. Helyezze távolabb a készüléket az eszköztől és ellenőrizze, hogy az adás megfelelően hallható legyen.

A készülék nem kapcsol ki.

- A készülék készenlét vagy hálózati készenlét módba lép a tápellátás kikapcsolásakor. Ha teljesen ki szeretné kapcsolni a tápellátást, húzza ki a hálózati csatlakozóvezetékét.
- Ha közvetlenül a bekapcsolás után kapcsolja készenlét módba a készüléket, hosszabb időt vehet igénybe a készenlét módba kapcsolás.

A készülék önműködően bekapcsol és megkezdi a lejátszást.

- Amikor a készülék hálózati készenlét módban van és lejátszás parancsot érzékel egy „AirPlay” eszközzel, a készülék

önműködően bekapcsol és megkezdi a lejátszást (5. oldal).

A készülék önműködően kikapcsol.

- A készülék belép a kiválasztott készenlét módba, amikor már 20 perc nem működött.

A I/⏻ jelzés pirosan villog.

- A készülék védett módban van.
 - Válassza le és csatlakoztassa újra a készülék hálózati csatlakozóvezetékét és hálózati tápegységét, majd kapcsolja be ismét a készüléket.
- Ha a I/⏻ jelzés még mindig villog, keresse fel a legközelebbi Sony márkakereskedést.

A készülék nem reagál a készülék vagy a távvezérlő gombjainak megnyomásakor.

- A gombok nem működnek az alaphelyzetbe állítás vagy indítás közben.
- A gombok a szoftver frissítése közben nem működnek.
- Hálózati készenlét vagy készenlét módban a I/⏻ gombtól eltérő gombok nem működnek.

A készülék vagy a hálózati tápegység felmelegszik.

- A jelenség nem utal meghibásodásra.

iPod

Nincs hang.

- Ellenőrizze, hogy a lejátszás folyamatban legyen az iPod készüléken.
- Ellenőrizze, hogy az iPod megfelelően csatlakoztatva legyen.
- Előzetesen frissítse a legfrissebb szoftver verzióra ezt a készüléket és az iPodot.
- Ellenőrizze az iPod kompatibilitását.
- Ellenőrizze a kiválasztott iPod működését.

A művelet nem került végrehajtásra.

- Ellenőrizze az iPod megfelelő csatlakozását.

Az iPod nem töltődik.

- Ellenőrizze az iPod megfelelő csatlakozását.
- Ellenőrizze a hálózati tápegység és a hálózati csatlakozóvezeték megfelelő csatlakozását.

Hálózat

A böngésző képernyő nem jelenik meg.

- Ellenőrizze a böngésző proxy beállítását. Ez a készülék nem támogatja a proxy kiszolgálókat. Módosítsa az ehhez a készülékhez csatlakozó böngésző beállítását, hogy ne tartalmazzon proxyt.

A WPS beállítási mód sikertelen.

- Nem csatlakozhat egy hálózathoz a WPS használatával, amikor a vezeték nélküli LAN router vagy hozzáférési pont beállítása WEP (29. oldal). Állítsa be a hálózatot a D-Sappli vagy hozzáférési pont keresés alkalmazásával (11. oldal).

A készülék nem tud csatlakozni a hálózathoz. (A készülék nem található vagy ismerhető fel az otthoni hálózaton lévő egyéb eszközökkel.)

- Ellenőrizze, hogy a vezeték nélküli LAN router vagy hozzáférési pont közel legyen a készülékhez.
- Helyezze a készüléket és a vezeték nélküli LAN routert vagy hozzáférési pontot egymáshoz közelebb és végezze el ismét a beállítást.
- Ellenőrizze, hogy a vezeték nélküli LAN router vagy hozzáférési pont be legyen kapcsolva.
- Kapcsolja ki, majd vissza a készüléket, és indítsa újra a vezeték nélküli LAN routert vagy a hozzáférési pontot.
- A 2,4 GHz-es frekvenciasávot használó eszközök, pl. mikrohullámú sütők, *Bluetooth*-eszközök, vezeték nélküli telefonok megzavarhatják a jelátvitelt. Vigye távolabb a készüléktől, vagy kapcsolja ki ezeket a készülékeket.

A készülék nem tud csatlakozni a hálózathoz Wi-Fi kapcsolattal.

- Ellenőrizze, hogy a hálózati (LAN) vezeték ne legyen csatlakoztatva a készülékhez. A készülék önműködően megpróbál csatlakozni a hálózathoz vezetékes LAN kapcsolattal, amikor a hálózati (LAN) vezeték csatlakoztatva van a készülékhez.

- Ellenőrizze, hogy a vezeték nélküli LAN router vagy hozzáférési pont beállítás megfelelő legyen. A vezeték nélküli LAN router vagy hozzáférési pont részleteit lásd a vezeték nélküli LAN router vagy hozzáférési pont kezelési útmutatójában.

A készülék hálózati beállításainak visszaállítása (gyári hálózati beállítások)

- Tartsa nyomva az ALL RESET gombot a készülék hátoldalán egy hegyes tárgyal, például kis tűvel (4. oldal). Az ALL RESET gomb nyomva tartása után a készülék minden beállítása visszaáll a gyári alapértelmezett értékekre.



AirPlay

Az „AirPlay” ikon vagy az egység név nem jelenik meg az iPhone/iPod touch/iPad vagy iTunes képernyőjén.

- Ellenőrizze, hogy a LINK jelző zölden vagy sárgán világítson. Ha a LINK jelző kikapcsol vagy pirosan világít, olvassa el a „A készülék nem tud csatlakozni a hálózathoz. (A készülék nem található vagy ismerhető fel az otthoni hálózaton lévő egyéb készülékekkel.)” szakaszt (21. oldal).
- Ellenőrizze, hogy ez a készülék, az iPhone, iPod touch vagy iPad, Mac vagy PC ugyanahhoz a hálózathoz csatlakozzon.
- Frissítse a készülék szoftver verzióját a legfrissebbre (18. oldal).
- Ellenőrizze, hogy az iPhone, iPod touch vagy iPad vagy iTunes a legfrissebb szoftver verzióval rendelkezzen.
- Ha a probléma továbbra is fenn áll, indítsa újra az iPhone, iPod touch vagy iPad vagy iTunes eszközt.
- Ellenőrizze a biztonsági szoftver tűzfal beállítását. A részleteket lásd az eszköz vagy a szoftver kezelési útmutatójában vagy súgójában.

Az audió tartalom önműködően megváltozott, elindult, leállt.

- Amikor a készülék be van kapcsolva, vagy hálózati készenlét módban van, egy

„AirPlay” eszköz vezérlése alatt áll. Az „AirPlay” eszköz kéréseinek elutasításához kapcsolja a készüléket készenlét módba a  gomb nyomva tartásával, amíg a  jelző színe megváltozik.

Nincs hang.

- Ellenőrizze, hogy ne legyen egyéb iPhone, iPod touch vagy iPad beállítva a készüléken. Ha van, távolítsa el a hálózatról.
- Ha a probléma továbbra is fenn áll, indítsa újra az iPhone, iPod touch vagy iPad vagy iTunes eszközt.

A hang túl hangos.

- A készülék hangereje túl hangos lehet, ha az iPhone, iPod touch, iPad vagy iTunes hangerejét túl magasra állítja.

Hangkiesés.

- Bizonyos tényezőktől függően, például a hálózati környezet, amelyben a Wi-Fi hálózatot használja, hangkiesést tapasztalhat.
- A Wi-Fi hálózatokat befolyásolja a mikrohullámú sütők és egyéb eszközök által kibocsátott elektromágneses sugárzás. Vigye távolabb a készüléket ezektől az eszközöktől.
- Elképzelhető, hogy a Wi-Fi hálózat sávszélessége túl kicsi. Vigye közelebb egymáshoz a készüléket és a vezeték nélküli LAN routert vagy hozzáférési pontot, és távolítsa el közülük az esetleges akadályokat.

Nem lehet működtetni a készüléket.

- Frissítse az iPhone, iPod touch vagy iPad szoftverét a legfrissebb verzióra.
- Frissítse a készülék szoftver verzióját a legfrissebb verzióra (18. oldal).
- Ellenőrizze, hogy másik eszköz egyszerre ne végezzen lejátszást az „AirPlay” kompatibilis eszközzel

A és gombok nem működnek.

- Ellenőrizze, hogy a beállítások lehetővé tegyék, hogy az erről a készülékről

kapcsolatot fogadó iTunes be legyen kapcsolva.

- A készülék nincs kiválasztva távoli hangszugárzóként az iPhone, iPod touch, iPad vagy iTunes eszközön. Válassza ki a készüléket hálózati hangszugárzóként.

Az „AirPlay” funkció elindítása hosszabb időt vesz igénybe.

- Hálózati készenlét módban használja ezt a készüléket (6. oldal). Ez a mód lerövidíti az elindulási időt az „AirPlay” funkció használata esetén, de megnöveli a készenléti teljesítményfelvételt.

AUDIO IN

Nincs hang.

- Ellenőrizze, hogy a (külön megvásárolandó) audió csatlakozóvezeték megfelelően legyen csatlakoztatva.
- Ellenőrizze, hogy az AUDIO IN funkció legyen kiválasztva.

A hangerő alacsony.

- Ellenőrizze a csatlakoztatott külső készülék hangerejét.
- Ellenőrizze a hangerőt a készüléken.

Távvezérlő

A távvezérlő nem működik.

- Cserélje az elemet a távvezérlőben egy újra, ha gyenge.
- Ügyeljen, hogy a távvezérlővel a készülék távvezérlés érzékelőjére mutasson.
- Távolítsa el a távvezérlő és a készülék közötti esetleges akadályokat.
- Ügyeljen, hogy a távvezérlés érzékelő ne legyen kitéve erős fénynek, például közvetlen napsütés vagy fénycsó hatásának.
- Menjen közelebb a készülékhez a távvezérlő használatakor.

Minőség tanúsítás

A forgalomba hozó tanúsítja, hogy az RDP-XA700iP típusú készülékek a 2/1984. (III. 10.) IpMBkM.sz. rendeletében előírtak szerint megfelel a következő műszaki jellemzőknek.

AUDIO TELJESÍTMÉNY JELLEMZŐK

Terhelhetőség és harmonikus torzítás:

Kimenő teljesítmény (referencia):

15 W + 15 W + 30 W (10% harmonikus torzításnál alacsonyabb)

iPod szakasz

Egyenáramú kimenet: 5 V

Legnagyobb: 2,1 A

Vezeték nélküli LAN szakasz

Kompatibilis szabványok

IEEE 802.11 b, g

(WEP 64 bit, WEP 128 bit,

WPA/WPA2-PSK (AES),

WPA/WPA2-PSK (TKIP))

Rádiós frekvencia

2,412–2,472 GHz

(2,4 GHz, ISM hullámsáv, 13 csatorna)

1–13. csatorna

Általános

Hangsugárzók

Szatelit: ϕ 4,8 cm, 8 Ω

Mélyhangsugárzó: ϕ 9 cm, 4 Ω

AUDIO IN

ANALOG ϕ 3,5 mm sztereó minijack

Hálózati aljzat

10BASE-T/100BASE-TX (önműködő polaritás)

Energiaellátás

9,5 V-os egyenáram

Méret (szé x ma x mé) (legnagyobb kinyúlásokkal és kezelőszervekkel):

Kb. 6401 mm x 176 mm x 160 mm

Tömeg

Kb. 3,4 kg

Mellékelt tartozékok

Távvezérlő (1 db)

Hálózati tápegység (1 db)

Hálózati vezeték (2 db)*

Kezelési útmutató (ez a dokumentum) (3 db)

AirPlay a Wi-Fi hálózati beállítással (2 db)

CR2025 lítium elem (1 db) (a távvezérlőbe előre beszerelt a kipróbáláshoz)

Jótállási jegy (1 db)

* Az egyesült királyságbeli, írországi, máltai és ciprusi vásárlók számára:

A mellékelt (A) hálózati csatlakozóvezetékét használja.

Biztonsági okokból a (B) hálózati csatlakozóvezeték nem használható a fenti országokban, régiókban.

Az egyéb országok, régiók vásárlói számára:

A (B) hálózati csatlakozóvezetékét használja.

(A)

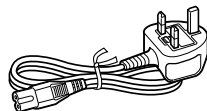

(B)

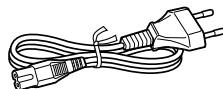

A modell és a műszaki adatok előzetes bejelentés nélkül változhatnak.

Kompatibilis iPod modellek és számítógépek

A kompatibilis iPod modellek és számítógépek az alábbi listán találhatóak. Frissítse az iPod szoftverét a legfrissebb verzióra, mielőtt a készülékkel használná.

A dokkoló tálcával kompatibilis iPod modellek

iPod touch (4. generáció)
iPod touch (3. generáció)
iPod touch (2. generáció)
iPod nano (6. generáció)*
iPod nano (5. generáció)
iPod nano (4. generáció)
iPod nano (3. generáció)
iPod classic
iPhone 4S
iPhone 4
iPhone 3GS
iPhone 3G
iPad 2
iPad

* Az iPod nano (6. generáció) nem vezérelhető a távvezérlővel a „MENU”, „↑”, „↓” vagy „ENTER” megnyomásával.

Az „AirPlay” funkcióval kompatibilis iPod modellek és számítógépek

iPod touch (4. generáció)
iPod touch (3. generáció)
iPhone 4S
iPhone 4
iPhone 3GS
iPad 2
iPad

PC vagy Macintosh számítógép iTunes 10.1 vagy újabb verzióval

A számítógép rendszerkövetelményei az „AirPlay” funkció beállításához

- Kompatibilis számítógép:
IBM PC/AT vagy kompatibilis számítógépek
Apple Macintosh számítógép

- Operációsrendszer:
Windows 7 Ultimate
Windows 7 Professional
Windows 7 Home Premium
Windows 7 Home Basic
Windows 7 Starter
Windows Vista Ultimate
Windows Vista Business
Windows Vista Home Premium
Windows Vista Home Basic
Windows XP Professional (64 bitestől eltérő verzió)
Windows XP Home Edition

Mac OS X v10.7 Lion
Mac OS X v10.6 Snow Leopard
Mac OS X v10.5 Leopard
Mac OS X v10.4 Tiger
Mac OS X v10.3 Panther
Mac OS X v10.2 Jaguar

- Megfelelő böngésző:
Internet Explorer 7 vagy újabb
Safari (a jelenlegi legújabb verzió a Mac OS X v10.2 Jaguar kiadásakor, vagy újabb)

Óvintézkedések

- A hálózati vezeték kihúzásakor mindig a dugaszt, és ne a vezetéket fogja meg.
- Mivel a hangszugárzóban erős mágnes található, a mágnes okozta esetleges károsodás elkerülése érdekében tartsa távol a készüléktől a mágneses kódolású hitelkártyákat és a rugós szerkezetű órákat, katódsugárcsőves tv-készülékeket, kivetítőket stb.
- Ne hagyja a készüléket hő kibocsátó eszközök közelében, illetve olyan helyen, ahol a készülék közvetlen napfénynek, túlzott pornak vagy ütődésnek van kitéve.
- Úgy helyezze el a készüléket, hogy a levegő szabadon áramolhasson körülötte, máskülönben túlmelegedhet. Ne helyezze a készüléket puha felületre (szőnyegre, takaróra), vagy anyagok közelébe (függöny).
- Ha bármilyen tárgy beleesik vagy folyadék ömlik a készülékbe, húzza ki a hálózati csatlakozóvezetékét a hálózati aljzatból és ellenőriztesse szakemberrel mielőtt újra használná.
- Ne nyúljon a készülékhez nedves kézzel.
- Ne helyezze a készüléket víz közelébe.
- Megfelelően árnyékoltsa és földelt vezetékeket és csatlakozókat kell alkalmazni a vezeték nélküli LAN routerhez vagy hozzáférési ponthoz, hogy megfeleljen az EMC előírásainak.

Megjegyzések a készülék elhelyezéséről

- A készülék magas hangerővel történő használatakor a készülék mozoghat a rezgések miatt, attól függően, hogy hol van elhelyezve.
- Ellenőrizze, hogy a készülék olyan helyen legyen elhelyezve, ahonnan nem tud leesni a rezgések miatt.

Megjegyzések a lítium elemmel kapcsolatban

- A megfelelő érintkezés érdekében törölje meg az elemet egy száraz ruhával.

- Ügyeljen rá, hogy az elemet helyes polaritással helyezze a készülékbe.
- Rövidzár elkerülése érdekében ne fogja meg az elemet fém csipesszel.

Megjegyzés

- Ebben az útmutatóban az „iPod” kifejezés egy általános elnevezés az iPod, iPhone vagy iPad eszközök iPod funkcióira, kivéve, ha a szöveg vagy ábra ennek ellenkezőjét hangsúlyozza.

Ha a készülékkel kapcsolatban bármilyen kérdése vagy problémája merül fel, keresse fel a vásárlás helyét.

Ha a tv-készülék vagy a képernyő képe mágneseesen torz

Ez a készülék nincs mágneseesen leáramyékoltva, ezért a közelben lévő tv-készülék képe mágneseesen torzítottá válhat. Ebben az esetben kapcsolja ki a tv-készüléket, várjon 15–30 percet, majd kapcsolja vissza. Ha nincs javulás, akkor helyezze a hangszugárzókat távolabb a tv-készüléktől.

Szerzői jogok

- Az AirPlay, az AirPlay logó, iPhone, iPod, iPod classic, iPod nano és iPod touch az Apple Computer Inc. bejegyzett védjegye az Egyesült Államokban és más országokban. Az iPad az Apple Inc. védjegye.
- Az iTunes, Safari, Mac és Mac OS X az Apple Inc. bejegyzett védjegye az Egyesült Államokban és más országokban
- A „Made for iPod”, „Made for iPhone” és a „Made for iPad” azt jelenti, hogy az adott elektronikai készülék célzottan úgy lett megtervezve, hogy az iPodhoz, iPhonehoz, illetve iPadhez hozzákapcsolható legyen, továbbá a termék fejlesztője által igazolt, hogy az Apple által megkívánt teljesítményeket eléri. Az Apple nem vállal felelőséget a készülék működéséért, vagy a biztonsági és más szabályzásoknak való megfelelésért. Kérjük ne feledje, ha ezt a készüléket iPod, iPhone vagy iPad eszközzel használja, a vezeték nélküli teljesítmény változhat.
- A Microsoft, Windows, Windows Vista és Windows 7 a Microsoft Corporation védjegyei,

illetve bejegyzett védjegyei az Egyesült Államokban és/vagy egyéb országokban.

- Ez a készülék a Microsoft Corporation számos szabadalmi oltalma alatt áll. Ezen technológiák használata vagy megosztása a terméken kívül a Microsoft vagy jogosult Microsoft leányvállalat engedélye nélkül tilos.
-  A Wi-Fi logó a Wi-Fi Alliance igazoló jele.
- A Wi-Fi Protected Setup™ Mark a Wi-Fi Alliance jelzése.
- Minden más, az ebben az útmutatóban előforduló márkánév annak jogos tulajdonosának védjegye vagy bejegyzett védjegye.

Néhány szó a vezeték nélküli LAN titkosításról

Mivel a vezeték nélküli LAN funkció adatátvitelére rádióhullámokkal valósul meg, a vezeték nélküli jeleket illetéktelenek elfoghatják. A vezeték nélküli adatátvitel védelmét a készülék változatos titkosítási funkciókkal támogatja. A titkosítási beállításokat a pillanatnyi hálózati környezetnek megfelelően kell kiválasztani.

Nem biztonságos

Bár a beállítások rendkívül egyszerűek, bárki betekinthez a vezeték nélküli adatátvitelbe, illetve behatolhat a vezeték nélküli hálózatba, bonyolult eszközök nélkül is. Ne feledje, hogy fennáll a veszélye annak, hogy az információk illetéktelenek kezébe kerülhetnek.

WEP

A WEP módszer az adatátvitel titkosításával megakadályozza, hogy illetéktelenek betekinsenek a vezeték nélküli adatátvitelbe, illetve behatoljanak a vezeték nélküli hálózatba. A WEP egy olyan titkosítási technológia, mely lehetővé teszi olyan régebbi készülékek csatlakoztatását is, melyek nem támogatják a TKIP vagy AES eljárást.

WPA-PSK (TKIP), WPA2-PSK (TKIP)

A TKIP titkosítási technológiát a WEP módszer hiányosságainak kiküszöbölésére hozták létre. A TKIP nagyobb biztonságot kínál, mint a WEP.

WPA-PSK (AES), WPA2-PSK (AES)

Az AES egy olyan eljárás, mely a WEP és a TKIP módszertől eltérő, fejlett titkosítást alkalmaz.

WPA kérvényező

Copyright (c) 2003–2006, Jouni Malinen
<jkmaline@cc.hut.fi> és munkatársak
Minden jog fenntartva.

Továbbadás és felhasználás forráskód vagy bináris formátumban, módosítással vagy anélkül, a következő feltételek teljesülése esetén engedélyezett:

- 1 A forráskód továbbadásakor meg kell tartani a fenti szerzői jogi megjegyzést, ezt a feltétel listát és az alábbi felelősségelhatárolást.
- 2 A bináris formátumban történő továbbadásakor le kell másolni a fenti szerzői jogi megjegyzést, ezt a feltétel listát és az alábbi felelősségelhatárolást a dokumentációban és/vagy egyéb anyagokat a megosztással.
- 3 Sem a fenti szerzői jog tulajdonos(ok), sem a munkatársak neve(i) nem használhatók fel az ebből a szoftverből származó termékek hitelesítéséhez vagy reklámozásához előzetes írásos engedély nélkül.

EZT A SZOFTVERT A SZERZŐI JOG TULAJDONOSAI ÉS MUNKATÁRSAI A „JELENLEGI” FORMÁJÁBAN BOCSÁTOTTÁK RENDELKEZÉSRE ÉS KIZÁRNÁK MINDEN KÖZVETETT VAGY KÖZVETLEN JÓTÁLLÁST, BELEÉRTVE, DE NEM KIZÁRÓLAGOSAN BELEÉRTVE EBBE AZ ÉRTÉKESÍTHETŐSÉGRE, ADOTT CÉLRA VALÓ ALKALMASSÁGRA VONATKOZÓ JÓTÁLLÁST IS. A SZERZŐI JOG TULAJDONOSA VAGY MUNKATÁRSAI SEMMILYEN ESETBEN NEM VONHATÓK FELELŐSSÉGRE EGY ESETLEGES KÖZVETLEN, KÖZVETETT, AZONOS, SPECIÁLIS, PÉLDASZERŰ VAGY KÖVETKEZMÉNYES KÁROSODÁSÉRT (BELEÉRTVE, DE NEM KORLÁTOZOTTAN, A

HELYETTESÍTŐ TERMÉKEK VAGY SZOLGÁLTATÁSOK BESZEREZÉSÉT; HASZNÁLAT, ADAT VAGY PROFIT VESZTESÉGET, VAGY ÜZLET MEGHIÚSULÁSÁT) AZONBAN AZ OKOZOTT ÉS AZ ESETLEGESEN VÉLT FELELŐSSÉGET, FÜGGETLENÜL ATTÓL, HOGY SZERZŐDÉS SZERINTI, SZIGORÚ FELELŐSSÉG, VAGY PER (A GONDATLANSÁGOT VAGY EGYEBET BELEÉRTVE) KÖVETKEZTÉBEN MERÜL FEL BÁRMILYEN MÓDON JELEN SZOFTVER FELHASZNÁLÁSÁN KÍVÜL, AKKOR IS, HA FIGYELMEZTETETTEK AZ ILYEN KÁROSODÁS VESZÉLYÉRE.

- A jelen útmutatóban található rendszer elnevezések és a termék elnevezések általánosságban a gyártók védjegyei vagy bejegyzett védjegyei.
- Ebben az útmutatóban a Microsoft Windows XP Home Edition és a Microsoft Windows XP Professional elnevezése Windows XP.
- Ebben az útmutatóban a Microsoft Windows Vista Home Basic, Microsoft Windows Vista Home Premium, Microsoft Windows Vista Business és Microsoft Windows Vista Ultimate elnevezése Windows Vista.
- Ebben az útmutatóban a Microsoft Windows 7 Starter, Microsoft Windows 7 Home Basic, Microsoft Windows 7 Home Premium, Microsoft Windows 7 Professional és Microsoft Windows 7 Ultimate elnevezése Windows 7.
- A TM és ® jelzések ebben az útmutatóban nincsenek feltüntetve.

VÉGFELHASZNÁLÓI LICENSMEGÁLLAPODÁS A SONY SZOFTVERRE VONATKOZÓAN

Kérjük, figyelmesen olvassa el az alábbi megállapodást, mielőtt (az alábbiakban meghatározott) SONY SZOFTVERT használni kezdené. ASONY SZOFTVER használatbavételével a megállapodás feltételeinek elfogadását fejezi ki. Ha nem ért egyet, nem jogosult a SONY SZOFTVER használatára.

FONTOS - FIGYELMESEN OLVASSA EL: Ez a Véglfelhasználói Licencmegállapodás („EULA”) az Ön által vásárolt Sony hardver eszköz (a „TERMÉK”) gyártója, azaz a Sony Corporation („SONY”) és Ön között létrejött jogi megállapodás. A SONY SZOFTVER” fogalma vonatkozik minden olyan szoftverre, amely a TERMÉK tartozékaként vagy annak frissítéseként, illetve valamely harmadik félnek a fentivel nem azonos (de nem külön licenzmegállapodás alá tartozó) szolgáltatásaként jut az Ön birtokába, A SONY SZOFTVERT kizárólag a TERMÉKKEL használhatja.

A SONY SZOFTVER felhasználásával Ön elfogadja jelen licenzmegállapodás (EULA) megkötéseit. Ha nem ért egyet a jelen licenzmegállapodás (EULA) feltételeivel, a SONY nem kívánja licenzbe adni Önnel a SONY SZOFTVERT. Ilyen esetben nem használhatja a SONY SZOFTVERT.

SONY SZOFTVER LICENSZ

A SONY SZOFTVERT a szerzői jogi törvény és nemzetközi szerződések, valamint az egyéb szellemi tulajdonra vonatkozó törvények és szerződések védik. A SONY SZOFTVER licenzelt, nem árusított.

LICENSZ ÁTADÁSA

Minden a SONY SZOFTVER-ben lévő és ahhoz kapcsolódó cím, szerzői és egyéb jog a SONY vagy a licenzbe adói tulajdona. Ez a licenzmegállapodás (EULA) biztosítja Önnel a SONY SZOFTVER használatának jogát, kizárólag személyes használatra.

KÖVETELMÉNYEK, KORLÁTOZÁSOK, JOGOK ÉS MEGKÖTÉSEK

Megkötések. Nem másolhatja, módosíthatja, nem fejtheti vissza, nem bonthatja szét vagy szerelheti szét a SONY SZOFTVERT részben vagy egészében.

A tartalmak szétválasztása. A SONY SZOFTVER licenre egyetlen termékre vonatkozik. A termék összetevői nem választhatók szét.

Használat egyetlen TERMÉKKEL. A SONY SZOFTVER kizárólag egyetlen TERMÉKKEL használható.

Bérbeadás. Nem adhatja bérbbe vagy nem bérelheti a SONY SZOFTVERT.

A szoftver átadása. A jelen licenzmegállapodás (EULA) által a SONY SZOFTVERHEZ biztosított minden jogát kizárólag a TERMÉKKEL együtt és annak részeként adhatja át tartósan, nem tarthat meg másolatot, adja át a SONY SZOFTVER egészét (beleértve, de nem kizárólagosan minden másolatot, alkatrészeket, adathordozót, útmutatókat, egyéb nyomtatott anyagokat, elektronikus dokumentumokat, visszaállító lemezeket és jelen licenzmegállapodást (EULA) és az átvévonék el kell fogadni jelen licenz szerződés (EULA) feltételeit.

Megszüntetés. A SONY bármely egyéb jog sérülése nélkül megszüntetheti jelen licenzmegállapodást (EULA), ha Ön nem tartja be jelen licenz szerződés (EULA) feltételeit. Ilyen esetben a SONY kérésére vissza kell küldenie a TERMÉKET egy a SONY által megadott címre, és a SONY visszaküldi a TERMÉKET Önnel, amikor megfelelő, miután a SONY SZOFTVERT törölte a TERMÉKRŐL.

Bizalmasság. Elfogadja, hogy bizalmasan kezeli a SONY SZOFTVER által tartalmazott információt, amely nem ismert nyilvánosan és nem oszthatja meg az ilyen információt másokkal a SONY előzetes írásos jóváhagyása nélkül.

NAGY KOCKÁZATTAL JÁRÓ TEVÉKENYSÉGEK

A SONY SZOFTVER nem hibamentes és tervezésekor, előállításakor nem volt cél, és nem használható vagy értékesíthető tovább online vezérlőberendezésként veszélyes, hibamentes működést igénylő rendszerekben, például nukleáris létesítményekben, repülőgépes navigációs vagy adatátviteli rendszerekben, légi forgalomirányító rendszerekben, közvetlen életbentartó gépek vagy fegyverek rendszereiben, amelyeknél a SONY SZOFTVER hibája halált, személyi sérülést, súlyos fizikai vagy környezeti kárt okozhat („Veszélyes tevékenységek”). A Sony és partnerei egyértelműen elhárítanak minden közvetlen vagy beleértett felelősséget a veszélyes tevékenységekkel kapcsolatban.

A SONY SZOFTVER JÓTÁLLÁS KIZÁRÁSA

A Végfelhasználó kifejezetten elismeri és elfogadja, hogy a SONY SZOFTVER-t kizárólag saját felelősségére használhatja. A SONY SZOFTVER az „ÁTADÁSKORI” állapotban kerül a Végfelhasználóhoz, a SONY vagy licenzpartneri részéről vállalt mindenemű jótállás nélkül, és a SONY, illetve licenzpartneri (a továbbiakban egyetemesen: „a SONY”) KIFEJEZETTEN ELUTASÍTANAK MINDEN KIMONDOTT VAGY BELEÉRTETT JÓTÁLLÁSI KÖTELEZETTSÉGET PÉLDÁUL (DE NEM KIZÁRÓLAG) AZ ELADHATÓSÁGRA VAGY VALAMELY CÉLRA VALÓ ALKALMASSÁGRA VONATKOZÓAN. A SONY NEM GARANTÁLJA, HOGY A SZOFTVERBEN TALÁLHATÓ FUNKCIÓK MEGFELELNEK A VÉGFELHASZNÁLÓ IGÉNYEINEK, VAGY HOGY A SZOFTVER MŰKÖDÉSÉT ENNEK MEGFEELŐEN MÓDOSÍTANI FOGJA. EZENKÍVÜL A SONY NEM GARANTÁLJA ÉS SEMMILYEN FORMÁBAN NEM ÁLLÍTJA, HOGY A SZOFTVER HASZNÁLATA HELYES, PONTOS, MEGBÍZHATÓ, VAGY EGYÉB SZEMPONTBÓL MEGFELELŐ EREDMÉNYEKRE VEZET. A JELEN JÓTÁLLÁS ÉRVÉNYESSÉGÉT SEM A SONY, SEM A SONY BÁRMELY HIVATALOS KÉPVISELŐJE ÁLTAL KIADOTT SZÓBELI VAGY ÍRÁSBELI INFORMÁCIÓ VAGY TANÁCS SEMMILYEN MÓDON NEM TERJESZTI KI, ÉS EZEK NEM KÉPEZNEK ALAPOT ILYEN JÓTÁLLÁS SZÁMÁRA. AMENNYIBEN A TERMÉK HIBÁSNAK BIZONYUL, AZ ÖSSZES SZÜKSÉGES JAVÍTÁS, SZERVIZELÉS VAGY MÓDOSÍTÁS TELJES KÖLTSÉGÉT A VÉGFELHASZNÁLÓ (NEM PEDIG A SONY VAGY A SONY HIVATALOS KÉPVISELŐJE) VISELI. MIVEL AZONBAN EGYES JOGHATÓSÁGOK NEM TESZIK LEHETŐVÉ A BELEÉRTETT JÓTÁLLÁS KIZÁRÁSÁT, ADOTT ESETBEN A FENTI KORLÁTOZÁS ÖNRE NEM ÉRVÉNYES.

Az esetleges későbbiek korlátozása nélkül, határozottan biztosított, hogy a SONY SZOFTVERT nem tervezték és annak nem célja a TERMÉKTől eltérő termékkel történő felhasználás. A SONY nem vállal jótállást bármely termékért, szoftvert, tartalomért vagy adatért, amit Ön vagy harmadik fél készített, amennyiben a SONY SZOFTVER miatt a károsodik.

A FELELŐSSÉGVÁLLALÁS KORLÁTOZÁSA

A SONY, A BESZÁLLÍTÓI ÉS A SONYLICENZSELŐI (KIZÁRÓLAG E SZAKASZ céljából, együttesen „SONY”) SEMMILYEN FELELŐSSÉGET NEM VÁLLAL A SONY SZOFTVERHEZ KAPCSÓDÓ ESETLEGES SZÁNDÉKOS VAGY KÖVETKEZMÉNYES KÁROKÉRT, MELYEK VALAMELY KÖZVETLEN VAGY KÖVETKEZMÉNYES JÓTÁLLÁS MEGSZEGÉSÉBŐL, SZERZŐDÉS MEGSZEGÉSÉBŐL, KÖTELESSÉG, SZIGORÚ FELELŐSSÉG VAGY BÁRMELY EGYÉB HIVATALOS ELMÉLET ELMULASZTÁSÁBÓL SZÁRMAZNAK VAGY AZON ALAPULNAK. AZ ILYEN KÁROK NEM KIZÁRÓLAGOSAN TARTALMAZHATNAK PROFIT VESZTESÉGET, BEVÉTEL VESZTESÉGET, ADAT VESZTESÉGET, A TERMÉK VAGY HOZZÁRENDELTELSZKÖZ HASZNÁLATÁNAK VESZTESÉGÉT, LEÁLLÁSI IDŐT ÉS A FELHASZNÁLÓ IDEJÉT, FÜGGETLENÜL ATTÓL, HOGY A SONYT FIGYELMEZTETTÉK-E AZ ILYEN KÁROK LEHETŐSÉGÉRE. A SONY SEMMILYEN ESETBEN NEM VÁLLAL TELJES FELELŐSSÉGET AZ ÖN SZÁMÁRA JELEN LICENZ SZERZŐDÉS (EULA) RENDELKEZÉSEI SZERINT, A FELELŐSSÉG KORLÁTOZOTT A SONY SZOFTVERÉRT TÉNYLEGESEN KIFIZETETT ÖSSZEGRE

KIVITEL

Ha Ön a SONY SZOFTVERT egy az Ön országától eltérő országban vagy annak részére használja, be kell tartania a kivitelre, behozatalra és vámokra vonatkozó törvényeket és előírásokat.

IRÁNYADÓ JOG

Jelen licenz szerződést (EULA) a japán törvényeknek megfelelően kell értelmezni, szabályozni, magyarázni és alkalmazni, a törvényi előírások esetleges ütközését nem figyelembe véve. A jelen licenz szerződés (EULA) hatályán kívül eső kérdésekben felmerülő esetleges vitás kérdések esetén kizárólag Tokio, Japán bírósága illetékes, és Ön és a SONY itt elismeri az ilyen bíróságok illetékességét. ÖN ÉS A SONY LEMOND A BÍRÓSÁGHOZ FORDULÁS JOGÁRÓL A JELEN LICENZ SZERZŐDÉS (EULA) FELTÉTELEI MELLETT VAGY AZZAL KAPCSOLATBAN FELMERÜLŐ KÉRDÉSEK TEKINTETÉBEN.

RÉSZLEGES ÉRVÉNYTELENSÉG

Amennyiben a jelen Licencmegállapodás bármely része érvénytelennek vagy betarthatatlannak bizonyul, a fennmaradó rész továbbra is érvényben marad.

Amennyiben a Licencmegállapodással vagy a korlátozott jótállással kapcsolatban bármilyen kérdése lenne, levélben fordulhat a SONYhoz a termék csomagolásában található jótállási jegyen feltüntetett címen.



Feleslegessé vált elektromos és elektronikus készülékek hulladékként való eltávolítása (Használható az Európai Unió és egyéb európai országok szelektív hulladékgyűjtési rendszereiben)

Ez a szimbólum a készüléken vagy a csomagolásán azt jelzi, hogy a terméket ne kezelje háztartási hulladékként. Kérjük, hogy az elektromos és elektronikai hulladék gyűjtésére kijelölt gyűjtőhelyen adja le. A feleslegessé vált termékének helyes kezelésével segít megelőzni a környezet és az emberi egészség károsodását, mely bekövetkezhetne, ha nem követi a hulladékkezelés helyes módját. Az anyagok újrahasznosítása segít a természeti erőforrások megőrzésében. A termék újrahasznosítása érdekében további információért forduljon a lakhelyén az illetékesekhez, a helyi hulladékgyűjtő szolgáltatóhoz vagy ahhoz az üzlethez, ahol a terméket megvásárolta.

Made for



iPod



iPhone



iPad



AirPlay



Available on the
App Store