

Osobní audio systém s dokovací stanicí

Osobný dokovací audio systém

CZ

Uživatelská příručka

SK

Návod na použitie

Made for



iPod



iPhone



Available on the
App Store

RDP-V20iP/SRS-GV20iP

Osobní audio systém s dokovací stanicí

CZ

Uživatelská příručka

Made for



iPod



iPhone



Available on the
App Store

RDP-V20iP

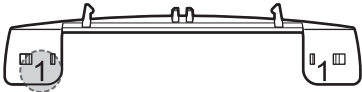
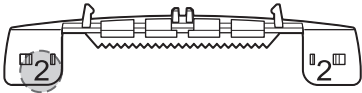
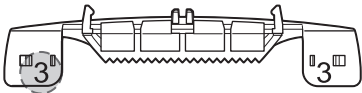
<p>1</p>	<p>iPod classic (160 GB) iPhone 3GS iPhone 3G</p>	
<p>2</p>	<p>iPod touch (3. generace) iPod touch (2. generace) iPod nano (6. generace) iPod classic (120 GB) iPod classic (80 GB) iPhone 4</p>	
<p>3</p>	<p>iPod touch (4. generace) iPod nano (5. generace) iPod nano (4. generace) iPod nano (3. generace)</p>	

Osobní audio systém s dokovací stanicí

CZ

Uživatelská příručka

RDP-V20iP/SRS-GV20iP

1

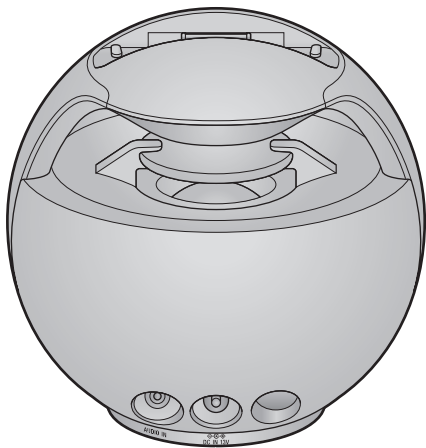

Do síťové zásuvky

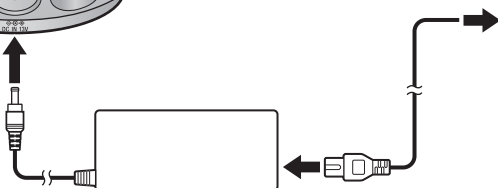

2

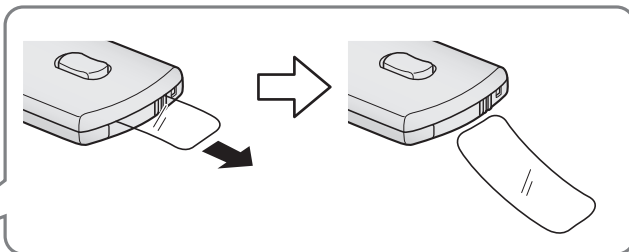

3

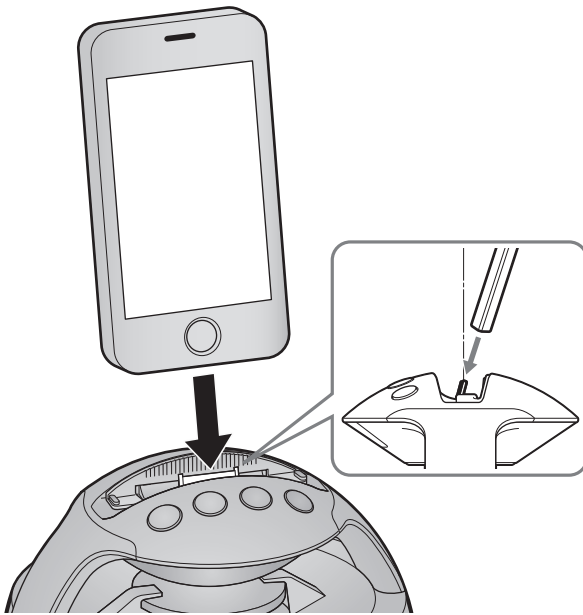

4

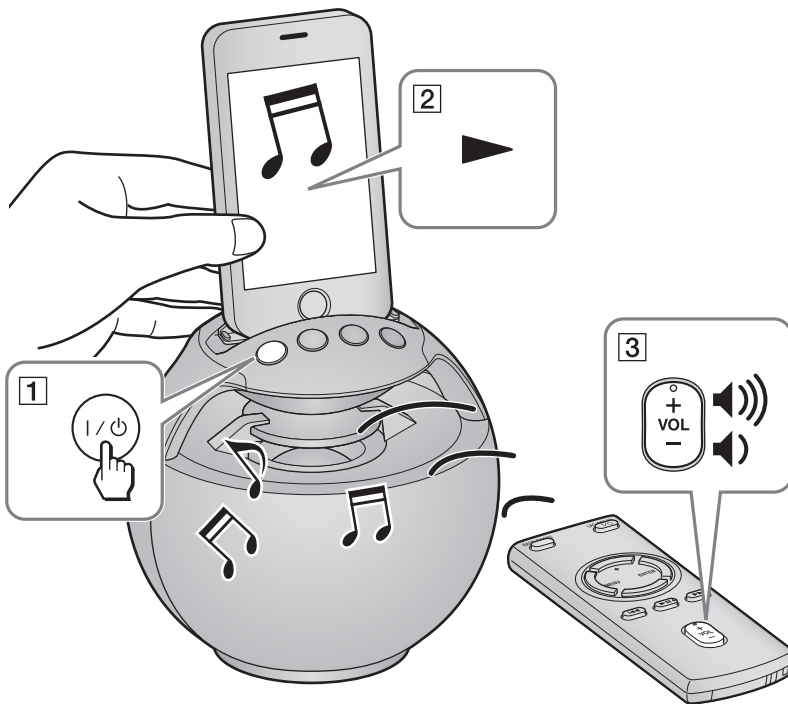

Před použitím tohoto přístroje si prosím pečlivě přečtěte tuto uživatelskou příručku a uschovejte ji pro budoucí použití.

VAROVÁNÍ

Abyste předešli nebezpečí vzniku požáru, nezakrývejte větrací otvory na přístroji novinami, ubrusy na stůl, závěsy, záclonami a podobně. Na přístroj nikdy nepokládejte zdroje otevřeného ohně, jako například zapálené svíčky.

Abyste předešli nebezpečí vzniku požáru nebo úrazu elektrickým proudem, nevystavujte přístroj kapající nebo stříkající vodě a nepokládejte na něj nádoby naplněné tekutinou, jako například vazy.

Neumísťujte přístroj do stísněného prostoru, jako například do knihovny, vestavěné skříně a na podobná místa.

Nevystavujte baterie nebo přístroje s vloženými bateriemi nadměrnému teplu, jako například přímému slunečnímu světlu, ohni a podobně.

Jelikož zástrčka síťového kabelu slouží pro odpojení přístroje od napájení, připojte přístroj do snadno přístupné síťové zásuvky. V případě zjištění jakéhokoliv neobvyklého provozního stavu přístroje ihned odpojte zástrčku síťového kabelu ze síťové zásuvky.

Jestliže je síťový kabel připojen do síťové zásuvky, není přístroj odpojen od napájení, a to ani ve chvílích, kdy je přístroj vypnutý.

Výrobní štítek je umístěn na spodní straně přístroje.

UPOZORNĚNÍ

V případě nesprávné výměny baterie hrozí nebezpečí výbuchu. Baterii nahraďte pouze stejným nebo ekvivalentním typem.

VAROVÁNÍ

- Baterii v dálkovém ovladači vyměňujte pouze za lithiovou baterii Sony CR2025. Při použití jakéhokoliv jiné baterie hrozí nebezpečí požáru nebo výbuchu.
- Při nesprávném zacházení může baterie explodovat. Baterii nenabíjejte, nerozebírejte a neházejte do ohně.
- Při likvidaci vybité baterie postupujte v souladu s předpisy. Udržujte baterii mimo dosah dětí.

Upozornění pro zákazníky: následující informace platí pouze pro zařízení prodávaná v zemích uplatňujících směrnice EU

Výrobce tohoto výrobku je společnost Sony Corporation, 1-7-1 Konan, Minato-ku, Tokio, 108-0075 Japonsko. Autorizovaným zástupcem pro elektromagnetickou kompatibilitu (EMC) a bezpečnost výrobku je společnost Sony Deutschland GmbH, Hedelfinger Strasse 61, 70327 Stuttgart, Německo. V případě jakýchkoliv záležitostí týkajících se opravy nebo záruky se prosím obraťte na kontaktní adresy uvedené v samostatné servisní nebo záruční dokumentaci.



Likvidace starých elektrických a elektronických zařízení (platí v zemích Evropské unie a v dalších evropských zemích se systémy tříděného odpadu)

Tento symbol na výrobku nebo jeho obalu znamená, že s tímto výrobkem nesmí být zacházeno jako s běžným domovním odpadem. Místo toho je třeba tento výrobek odnést na příslušné sběrné místo, kde bude provedena recyklace takového elektrického a elektronického zařízení. Zajištěním správné likvidace výrobku předejdete možným negativním dopadům na životní prostředí a lidské zdraví, které se mohou v opačném případě projevit jako důsledek nesprávné manipulace při likvidaci tohoto výrobku. Recyklace materiálů přispívá k ochraně přírodních zdrojů. Se žádostí o podrobnější informace o recyklaci tohoto výrobku se prosím obraťte na místní úřady, místní služby pro sběr domovního odpadu nebo na obchod, kde jste výrobek zakoupili.



Likvidace starých baterií (platí v zemích Evropské unie a v dalších evropských zemích se systémy tříděného odpadu)

Tento symbol na baterii nebo na jejím obalu znamená, že s baterií dodávanou k tomuto výrobku nesmí být zacházeno jako s běžným domovním odpadem. U některých baterií může být tento symbol doplněn chemickým symbolem. Chemické symboly pro rtuť (Hg) nebo olovo (Pb) jsou uvedeny v případě, že baterie obsahuje více než 0,0005 % rtuti nebo 0,004 % olova. Zajištěním správné likvidace baterií předejdete možným negativním dopadům na životní prostředí a lidské zdraví, které se mohou v opačném případě projevit jako důsledek nesprávné manipulace při likvidaci baterie. Recyklace materiálů přispívá k ochraně přírodních zdrojů. U výrobků, které vyžadují z důvodu bezpečnosti, funkčnosti nebo zachování integrity dat trvalé připojení k vestavěné baterii, by taková baterie měla být vyměňována pouze kvalifikovaným servisním technikem. Pro zajištění správné likvidace baterie odnesete výrobek na konci jeho životnosti na příslušné sběrné místo, kde bude provedena recyklace takového elektrického a elektronického zařízení.

U ostatních baterií si prosím přečtěte část popisující postup pro bezpečné vyjmutí baterie z výrobku. Odnesete baterii na příslušné sběrné místo zabývající se recyklací starých baterií.

Se žádostí o podrobnější informace o recyklaci tohoto výrobku nebo baterie se prosím obraťte na místní úřady, místní služby pro sběr domovního odpadu nebo na obchod, kde jste výrobek zakoupili.

Bezpečnostní upozornění

- Při odpojování síťového adaptéru vždy uchopte zástrčku. Nikdy netahejte za samotný kabel.
- Přestože je přístroj magneticky stíněný, neopouštějte kazety se záznamem, hodinky, osobní platební karty nebo disky s magnetickým proužkem v blízkosti tohoto přístroje po delší dobu.
- Neumísťujte přístroj do blízkosti zdrojů tepla nebo na místa vystavená přímému slunečnímu světlu, na prašná místa nebo na místa, kde dochází k mechanickým otřesům.
- Zajistěte dostatečnou cirkulaci vzduchu, aby nedocházelo k nárůstu teploty uvnitř přístroje. Nestavte přístroj na měkké povrchy (koberečky, přikrývky atd.) nebo do blízkosti materiálů (záclony atd.), které by mohly blokovat větrací otvory.
- Nevkládejte malé předměty do konektorů nebo větracích otvorů na zadní straně přístroje. Mohlo by dojít ke zkratu nebo poruše přístroje.
- V případě, že se dovnitř přístroje dostane jakýkoliv předmět nebo tekutina, odpojte přístroj od sítě a před dalším používáním jej nechejte zkontrolovat kvalifikovaným servisním technikem.
- Neovládejte přístroj mokřýma rukama.
- Neumísťujte přístroj do blízkosti vody.

Pokud je obraz na televizoru nebo monitoru zkreslený

Přestože je tento přístroj magneticky stíněný, může v určitých situacích dojít ke zkreslení obrazu na některých televizorech/osobních počítačích. V takovém případě vypněte televizor/osobní počítač a po uplynutí 15 až 30 minut jej opět zapněte. U osobního počítače proveďte před vypnutím nezbytné kroky, jako je například uložení dat. Pokud se situace nezlepší, umístěte přístroj do větší vzdálenosti od televizoru/osobního počítače. Rovněž do blízkosti televizoru/osobního počítače neumísťujte předměty obsahující nebo používající magnet, jako jsou například audio stojany, TV stolky, hračky atd. Magnetické pole by mohlo způsobit zkreslení obrazu.

POZNÁMKY K LITHIOVÉ BATERII

- Aby byl zajištěn dobrý kontakt, otřete baterii suchým hadříkem.
- Při vkládání baterie dbejte na dodržení správné polariry.
- Nedržte baterii kovovými pinzetami, protože by mohlo dojít ke zkratu.

Poznámka

- V této uživatelské příručce se označení „iPod“ používá jako všeobecný termín pro funkce na přístrojích iPod a iPhone, pokud není v textu nebo na obrázcích uvedeno jinak.

S případnými dotazy nebo problémy, které se týkají vašeho přístroje, se prosím obraťte na vašeho nejbližšího prodejce Sony.

Části přístroje a ovládací prvky

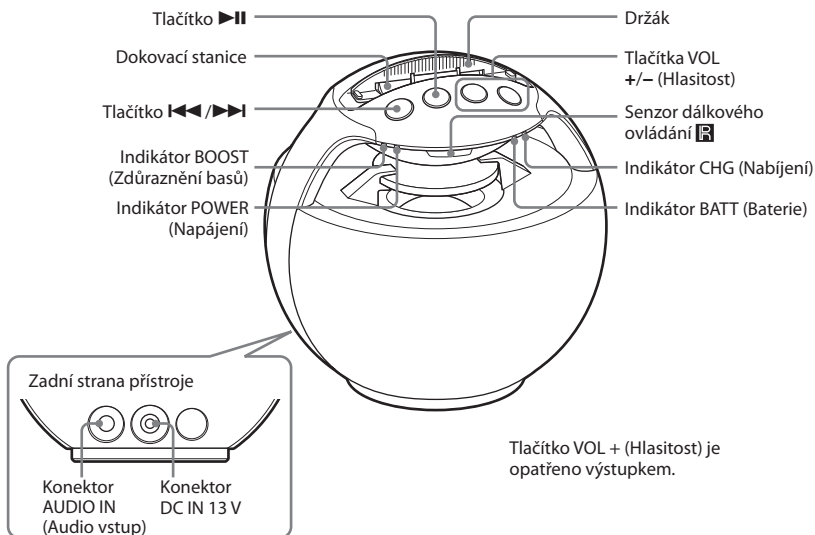

Tlačítko VOL + (Hlasitost) je opatřeno výstupkem.

Ovládání

Zdroj napájení

Poznámka k systému správy napájení

Pokud není po níže uvedené době od ukončení přehrávání provedena žádná operace nebo reprodukováán zvuk, přístroj se automaticky vypne:

Při připojení síťového adaptéru: přibližně 20 minut

Při používání akumulátoru: přibližně 5 minut

Příprava zdroje napájení

Pevně připojte dodaný síťový adaptér do konektoru **DC IN 13 V** na zadní straně přístroje a potom do síťové zásuvky.

Poznámky k síťovému adaptéru

- Používejte pouze dodaný síťový adaptér. Abyste zabránili poškození přístroje, nepoužívejte žádný jiný síťový adaptér.



Polarita zástrčky

- Připojte síťový adaptér do síťové zásuvky, která se nachází v blízkosti. V případě výskytu problému ihned opojte síťový adaptér ze síťové zásuvky.
- Neumísťujte síťový adaptér do knihovny nebo jiného stísněného prostoru, jako je například vestavěná skříňka.

- Abyste předešli nebezpečí vzniku požáru nebo úrazu elektrickým proudem, nepoužívejte síťový adaptér v blízkosti tekutin nebo v místech vystavených vlhkosti. Rovněž nepokládejte na síťový adaptér nádoby naplněné tekutinou, jako například vázy.
- Dodaný síťový kabel je určen pouze pro tento přístroj. Nepoužívejte jej s žádným jiným zařízením.

Používání akumulátoru

Tento přístroj obsahuje vestavěný akumulátor. Pro napájení přístroje můžete místo síťového adaptéru používat akumulátor.

Před prvním použitím přístroje s akumulátorem nebo v případě vybití akumulátoru jej nabijte. Nabíjení bude automaticky zahájeno po připojení síťového adaptéru do síťové zásuvky. Během nabíjení akumulátoru bude svítit indikátor **CHG** (Nabíjení) (červený) a po dokončení nabíjení zhasne. Přístroj lze ovládat i během nabíjení akumulátoru.

Poznámky k indikátorům BATT/CHG (Baterie/nabíjení)

- Při odpojení síťového adaptéru a používání přístroje s akumulátorem se rozsvítí indikátor **BATT** (Baterie) (oranžový) a indikátor **CHG** (Nabíjení) (červený) zhasne.
- Pokud při používání přístroje s akumulátorem dojde k vybití akumulátoru, bude indikátor **BATT** (Baterie) (oranžový) blikat. V takovém případě připojte síťový adaptér a nabijte akumulátor.
- Při přehrávání hudby s velmi vysokou hlasitostí nebo při nastavení hlasitosti přístroje na maximální úroveň může indikátor **BATT** (Baterie) (oranžový) blikat. V takovém případě připojte síťový adaptér a nabijte akumulátor.

- Při zapínání/vypínání přístroje nebo připojování/odpojování síťového adaptéru mohou indikátory **BATT/CHG** (Baterie/nabíjení) občas blikat. Nejedná se o závadu.

Výdrž akumulátoru

Doba používání plně nabitého akumulátoru je přibližně 5 hodin.*

* Měřeno podle standardů sdružení JEITA (Japan Electronics and Information Technology Industries Association). Doba používání je změřena při vypnuté funkci BASS BOOST (Zdůraznění basů). Skutečná výdrž akumulátoru se liší podle teploty, nastavení ekvalizéru na vašem přehrávači iPod nebo externím audio zařízením atd.

Poznámky k akumulátoru

- Nabíjení akumulátoru trvá přibližně 7 hodin.
- Při změně zdroje napájení mezi síťovým adaptérem a akumulátorem připojením/odpojením síťového adaptéru dojde ke krátkodobému přerušení výstupu zvuku. Nejedná se o závadu.
- Maximální výstupní výkon bude v případě odpojení síťového adaptéru nižší.
- Ve velmi chladném nebo horkém prostředí nemusí být možné akumulátor nabíjet.
- Akumulátor nabijte aspoň dvakrát ročně.

Pokud se akumulátor rychle vybíjí

Opakovaným nabíjením se postupem času snižuje výdrž akumulátoru. Pokud se výdrž akumulátoru sníží i po plném nabití na polovinu původní doby, obraťte se na nejbližší prodejce Sony se žádostí o výměnu akumulátoru.

Poznámky k likvidaci tohoto přístroje

Při případné likvidaci tohoto přístroje proveďte prosím kvůli ochraně životního prostředí recyklaci vestavěného akumulátoru. Dodržujte přitom zákony a nařízení platné ve vaší zemi/oblasti. Pro vyjmutí akumulátoru z přístroje postupujte následovně:

- 1 Sejměte gumové podložky, odšroubujte šrouby na spodní straně přístroje a otevřete spodní kryt.

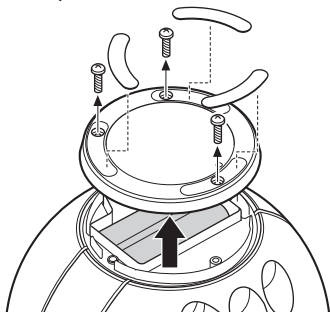

- 2 Vytáhněte akumulátor směrem nahoru a odpojte zástrčku kabelu akumulátoru.

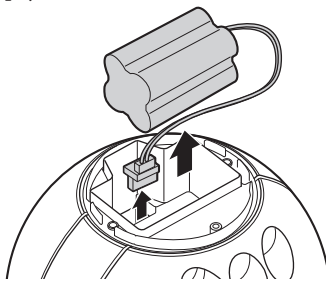

Při odpojování uchopte zástrčku a nikoliv samotný kabel akumulátoru.

Poznámky

- Před vyjmutím akumulátoru napájejte přístroj z akumulátoru odpojením síťového adaptéru ze síťové zásuvky a zcela vybijte akumulátor.
- Před vyjmutím akumulátoru vypněte přístroj a odpojte síťový adaptér.
- V případě likvidace přístroje pouze vyšroubujte šrouby.

Nabíjení přehrávače iPod (pouze při připojení síťového adaptéru)

Pokud je k přístroji připojen síťový adaptér, lze jej používat jako nabíječku baterie pro přehrávač iPod k přístroji. Nabíjení se zahájí po připojení přehrávače iPod k přístroji. Průběh nabíjení je zobrazen na přehrávači iPod. Podrobné informace najdete v návodu k obsluze přehrávače iPod.

Zapnutí/vypnutí přístroje

Stiskněte tlačítko I/O.

Při zapnutí přístroje se rozsvítí indikátor **POWER** (Napájení) (zelený).

Dálkový ovladač

Před prvním použitím dodaného dálkového ovladače odstraňte ochrannou fólii.

Nasměrujte dálkový ovladač na senzor dálkového ovládání **IR** na přístroji.

Při přijetí příkazu dálkového ovladače bude indikátor **POWER** (Napájení) (zelený) blikat.

Některá tlačítka nemusí při přehrávání z externího audio zařízení připojeného do konektoru **AUDIO IN** (Audio vstup) pracovat.

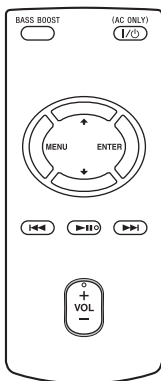

Tlačítka VOL + (Hlasitost) a **▶▶** jsou opatřena výstupkem.

I/O (napájení) *

- Zapnutí/vypnutí přístroje. Při zapnutí přístroje se rozsvítí indikátor **POWER** (Napájení) (zelený).

▶▶ (přehrávání/pozastavení)

- Spuštění přehrávání z přehrávače iPod. Dalším stisknutím můžete přehrávání pozastavit/obnovit.
- Podržte stisknuté pro vypnutí přehrávače iPod.

▶▶ (vpřed)

- Přečhod na následující skladbu.
- Při podržení během přehrávání můžete vyhledat požadované místo.
- Při podržení během pozastavení přehrávání můžete sledovat displej přehrávače iPod a vyhledat požadované místo.

◀◀ (vzad)

- Přečhod na předchozí skladbu. Při stisknutí během přehrávání se vrátíte na začátek aktuální skladby. Pro výběr předchozí skladby během přehrávání stiskněte tlačítko dvakrát.
- Při podržení během přehrávání můžete vyhledat požadované místo.
- Při podržení během pozastavení přehrávání můžete sledovat displej přehrávače iPod a vyhledat požadované místo.

↕/↔

- Výběr položky nabídky nebo skladby pro přehrávání.

MENU (Nabídka)

- Návrat do předchozí nabídky.
- Podržte stisknuté pro návrat do hlavní nabídky.

ENTER (Potvrzení)

- Potvrzení vybrané položky v nabídce nebo spuštění přehrávání.

BASS BOOST (Zdůraznění basů)

- Stiskněte pro dosažení silného basového efektu. Rozsvítí se indikátor **BOOST** (Zdůraznění basů) (oranžový). Pro zrušení této funkce stiskněte tlačítko znovu. Indikátor zhasne.

VOL +/- (Hlasitost)

- Nastavení hlasitosti.

- Při používání akumulátoru stiskněte tlačítko I/O na přístroji. Přístroj lze stisknutím tlačítka I/O na dálkovém ovladači zapnout, pouze pokud je připojen síťový adaptér.

Poznámka

- V závislosti na modelu přehrávače iPod se mohou některé operace lišit nebo nemusí být dostupné.

Výměna lithiové baterie

Za normálních podmínek vydrží tato baterie přibližně 1 rok. (V závislosti na podmínkách používání však může být životnost kratší.) Pokud začne být baterie slabá, zkrátí se dosah dálkového ovladače. Vyměňte baterii za novou lithiovou baterii typu CR2025.

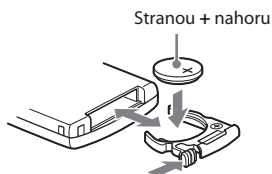

Poznámka

- Pokud nebudete dálkový ovladač delší dobu používat, vyjměte baterii, abyste předešli možnému poškození způsobenému vytečením elektrolytu a korozi.

Přehrávání z přehrávače iPod

Kompatibilní modely přehrávačů iPod/přístrojů iPhone

Kompatibilní modely přehrávačů iPod/přístrojů iPhone jsou uvedeny níže.

Poznámka

- Před použitím s tímto přístrojem aktualizujte software vašeho přehrávače iPod/přístroje iPhone na nejnovější verzi.

iPod touch (4. generace)
iPod touch (3. generace)
iPod touch (2. generace)
iPod nano (6. generace *)
iPod nano (5. generace)
iPod nano (4. generace)
iPod nano (3. generace)
iPod classic
iPhone 4
iPhone 3GS
iPhone 3G

- * Přehrávač iPod nano (6. generace) nelze ovládat pomocí tlačítek dálkového ovladače „MENU“ (Nabídka), „↑“, „↓“ a „ENTER“ (Potvrzení).

Autorská práva

iPhone, iPod, iPod classic, iPod nano a iPod touch jsou obchodní značky společnosti Apple Inc. registrované v USA a dalších zemích.

Označení „Made for iPod“ a „Made for iPhone“ znamenají, že elektronické příslušenství bylo navrženo speciálně pro připojení k přístroji iPod nebo iPhone a obdrželo certifikaci výrobce, že splňuje funkční požadavky Apple. Společnost Apple neodpovídá za správný provoz tohoto zařízení ani za jeho soulad s bezpečnostními a regulačními standardy. Uvědomte si prosím, že používání tohoto příslušenství s přístrojem iPod nebo iPhone může ovlivnit bezdrátový výkon.

Poznámka

- Tento přístroj není určen pro používání se zařízením iPad.

Před připojením přehrávače iPod k přístroji

V dokovací stanici přístroje je vložen držák pro upevnění přehrávače iPod. Zkontrolujte kompatibilitu držáku s vaším přehrávačem iPod podle uvedeného čísla a v případě potřeby držák vyměňte. Číslo držáku je vyznačeno na jeho spodní straně. Při dodání je v přístroji vložen držák s číslem „1“.

Příklad

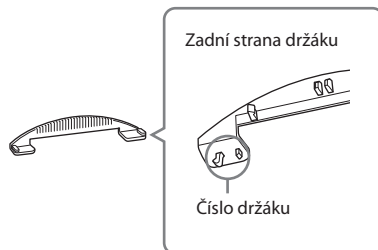

Číslo držáku	Kompatibilní modely přehrávačů iPod
1	iPod classic (160 GB) iPhone 3GS iPhone 3G
2	iPod touch (3. generace) iPod touch (2. generace) iPod nano (6. generace) iPod classic (120 GB) iPod classic (80 GB) iPhone 4
3	iPod touch (4. generace) iPod nano (5. generace) iPod nano (4. generace) iPod nano (3. generace)

Výměna držáku

- 1 Zvedněte západky (A) na držáku směrem k sobě, aby bylo možné vyjmout výstupky na spodní straně držáku (1).
- 2 Uchopte oba konce držáku a vytáhněte jej nahoru (2).

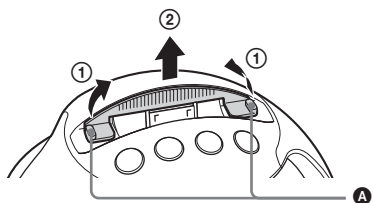

- 3 Vyrovnajte výstupky na zadní straně nového držáku s příslušnými otvory na dokovací stanici. Nejdříve vyrovnajte (B) a potom (C).

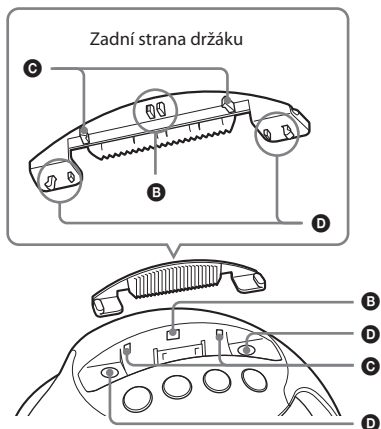

- 4 Vyrovnajte výstupky na spodní straně držáku (D) s příslušnými otvory na dokovací stanici a zatlačte držák dolů.

Přehrávání

- 1 Připojte přehrávač iPod k přístroji. Připojte přehrávač iPod v odpovídajícím úhlu k dokovacímu konektoru.

Poznámky

- Před připojením přehrávače iPod sejměte případný kryt nebo pouzdro.
- Pokud se na displeji přehrávače iPod touch nebo přístroje iPhone zobrazí zpráva, podívejte se do části „Poznámky k aplikaci“.

- 2 Stisknutím tlačítka **I/⏻** zapněte přístroj. Rozsvítí se indikátor **POWER** (Napájení) (zelený).

Poznámka

- Při používání akumulátoru zapněte přístroj stisknutím tlačítka **I/⏻**. Přístroj lze zapnout stisknutím tlačítka **I/⏻** na dálkovém ovladači, pouze pokud je připojen síťový adaptér.

- 3 Opakovaným stisknutím tlačítka **VOL** – (Hlasitost) snižte hlasitost na přístroji na minimální úroveň tak, aby indikátor **POWER** (Napájení) (zelený) třikrát po sobě blikl.
- 4 Stisknutím tlačítka **▶||** nebo ovládním přehrávače iPod spusťte přehrávání. Při ovládní přehrávače iPod připojeného k přístroji jej podepřete rukou.

Poznámka

- V závislosti na stavu přehrávače iPod nemusí tlačítka **▶||** na přístroji nebo dálkovém ovladači pracovat. V takovém případě spusťte přehrávání ovládním přehrávače iPod.

- 5 Stisknutím tlačítka **VOL +/-** (Hlasitost) nastavte hlasitost.

Poznámky

- Tento přístroj podporuje pouze funkci přehrávání hudby přehrávače iPod.
- Přehrávač iPod touch/přístroj iPhone nebude pracovat, pokud je vypnutý. Proto nezapomeňte přehrávač iPod touch/přístroj iPhone před použitím zapnout.
- V závislosti na připojeném přehrávači iPod může být při nastavování hlasitosti náhle reprodukována hlasitý zvuk.
- Pokud je baterie přehrávače iPod zcela vybitá, nechejte ji před použitím přehrávače iPod chvíli nabíjet.
- Při připojování přehrávače iPod pevně uchopte přístroj.
- Při přenašení přístroje odpojte přehrávač iPod.
- Hlasitost vyzvánění přístroje iPhone nebo hlasitost aplikací se může lišit od hlasitosti hudby z přístroje iPhone. Podrobné informace najdete v návodu k obsluze přístroje iPhone.
- Společnost Sony nepřebírá žádnou odpovědnost za ztrátu nebo poškození dat uložených v přehrávači iPod, které vzniklo v důsledku používání přehrávače iPod připojeného k tomuto přístroji.
- Podrobné informace o podmínkách týkajících se okolního prostředí pro používání vašeho přehrávače iPod najdete na webových stránkách společnosti Apple Inc.

Rada

- Pomocí přehrávače iPod lze nastavit hlasitost přístroje. Po odpojení přehrávače iPod z přístroje se na přehrávači iPod obnoví úroveň hlasitosti nastavená před jeho připojením.

Při odpojování přehrávače iPod od přístroje

Při odpojování přehrávače iPod uchopte přístroj rukou.

Poznámka

- Při odpojování přehrávače iPod jej vyjměte z přístroje ve stejném úhlu, který odpovídá dokovacímu konektoru.

Připojení volitelných zařízení

K přístroji můžete pro poslech hudby připojit rovněž jiné externí audio zařízení než přehrávač iPod.

Poznámky

- Před připojením externího audio zařízení snižte hlasitost na přístroji.
- Podle tvaru zástrčky stereo mini kabelu (není součástí příslušenství) nemusí být možné připojit zástrčku do konektoru **AUDIO IN** (Audio vstup). Nepokoušejte se připojit zástrčku násilím. Mohlo by dojít k poškození přístroje.

1 Pomocí stereo mini kabelu (není součástí příslušenství) připojte externí audio zařízení do konektoru **AUDIO IN** (Audio vstup) na zadní straně přístroje.

2 Stisknutím tlačítka **I/⏻** zapnete přístroj. Rozsvítí se indikátor **POWER** (Napájení) (zelený).

Poznámka

- Při používání akumulátoru zapnete přístroj stisknutím tlačítka **I/⏻**. Přístroj lze zapnout stisknutím tlačítka **I/⏻** na dálkovém ovladači, pouze pokud je připojen síťový adaptér.

3 Opakovaným stisknutím tlačítka **VOL** – (Hlasitost) snižte hlasitost na přístroji na minimální úroveň tak, aby indikátor **POWER** (Napájení) (zelený) třikrát po sobě blikl.

4 Ovládáním externího audio zařízení spustíte přehrávání. Způsob ovládání se liší podle externího audio zařízení. Podrobné informace najdete v návodu k obsluze externího audio zařízení.

5 Nastavte hlasitost.

Nastavte na externím audio zařízení přiměřenou úroveň hlasitosti a potom stisknutím tlačítek **VOL +/-** (Hlasitost) nastavte hlasitost na přístroji.

Poznámky

- Při přehrávání z externího audio zařízení připojeného do konektoru **AUDIO IN** (Audio vstup) ukončete přehrávání na přehrávači iPod a odpojte jej od přístroje.
- I v případě připojení radiopřijímače do konektoru **AUDIO IN** (Audio vstup) nemusí být možné přijímat rozhlasové signály nebo může být jejich příjem výrazně omezen.
- Odpojte stereo mini kabel od přístroje, pokud jej nebudete používat. Jestliže ponecháte stereo mini kabel připojený, mohlo by dojít ke vzniku šumu.

Poznámky k aplikaci

V online obchodu Apple App Store je k dispozici dokovací aplikace určená pro přehrávač iPod touch a přístroj iPhone.

Vyhledejte „D-Sappli“, stáhněte si bezplatnou aplikaci a poznejte nové užitečné funkce.

Funkce:

- D-Sappli obsahuje dvě funkce časovače: Časovač přehrávání hudby a časovač spánku. Časovač přehrávání hudby umožňuje spustit/pozastavit přehrávání libovolné hudby v požadovaném čase. Časovač spánku umožňuje nastavit čas ukončení přehrávání hudby. Časovač přehrávání hudby a časovač spánku pracují v kombinaci se správou napájení přístroje.
- D-Sappli rovněž obsahuje funkci pro zvětšení zobrazení hodin.

Poznámky

- Pokud ve vašem přehrávači iPod touch/přístroji iPhone není stažena aplikace kompatibilní pro používání s tímto přístrojem, může se opakovaně zobrazovat zpráva se žádostí o stažení aplikace D-Sappli. Pro zabránění zobrazování zprávy zrušte funkci automatického vyhledávání aplikace.
- Zrušení funkce automatického vyhledávání aplikace: Připojte síťový adaptér a stisknutím tlačítka **I/⏻** zapnete přístroj. Odpojte přehrávač iPod touch/přístroj iPhone od přístroje, nasměrujte dálkový ovladač na senzor dálkového ovládání **⏻** na přístroji, podržte stisknuté tlačítko **VOL –** (Hlasitost) na dálkovém ovladači a současně podržte stisknuté tlačítko **▶▶** na přístroji déle než 2 sekundy. Indikátor **POWER** (Napájení) (zelený) bude rychle blikat po dobu asi 2 sekund.
- Aktivace funkce automatického vyhledávání aplikace: Zopakujte výše uvedený postup. Indikátor **POWER** (Napájení) (zelený) bude pomalu blikat po dobu asi 2 sekund.

Řešení problémů

V případě výskytu problému s vaším přístrojem si vyhledejte problém v níže uvedeném seznamu a proveďte doporučená nápravná opatření. Pokud problém přetrvává, obraťte se prodejce Sony.

Obecné problémy

Síťový adaptér je připojen, ale napájení se nezapne.

- Ujistěte se, že je síťový adaptér pevně připojen do síťové zásuvky.

Síťový adaptér je odpojen a napájení se nezapne nebo indikátor BATT (Baterie) (oranžový) několikrát blikne a potom se přístroj vypne.

- Akumulátor může být vybitý. V takovém případě připojte síťový adaptér a nabijte akumulátor. (Viz část „Příprava zdroje napájení“.)

Akumulátor je vybitý.

- Připojte síťový adaptér a nabijte akumulátor.

Není reprodukován žádný zvuk nebo je zvuk velmi tichý.

- Hlasitost je nastavena na minimum. Zvýšte hlasitost.
- Hlasitost na připojeném zařízení je nízká. Zvyšte hlasitost na zařízení.
- Při používání akumulátoru bude hlasitost zvuku nižší než v případě připojení síťového adaptéru.

Během přehrávání je reprodukován sloučený zvuk ze dvou různých zdrojů.

- Ukončete přehrávání buď na přehrávači iPod, nebo na externím audio zařízení a odpojte jej od přístroje.

V reprodukci se vyskytuje brum nebo šum.

- Přístroj je umístěn v blízkosti televizoru nebo jiného audio zařízení. Přemístěte přístroj do větší vzdálenosti od těchto zařízení a připojte síťový kabel do jiné síťové zásuvky.
- Při přehrávání z přehrávače iPod i externího audio zařízení (připojeného do konektoru **AUDIO IN** (Audio vstup)) může dojít ke vzniku šumu. Odpojte přehrávač iPod nebo externí audio zařízení.

Zvuk je zkreslený.

- Hlasitost je příliš vysoká. Snižte hlasitost.
- Hlasitost na připojeném zařízení je vysoká. Snižte hlasitost na zařízení.
- Na připojeném zařízení je používána funkce zdůraznění basů nebo funkce ekvalizéru. Vypněte tyto funkce.
- Ujistěte se, že je přehrávač iPod správně připojen.
- Při přehrávání z přehrávače iPod i externího audio zařízení (připojeného do konektoru **AUDIO IN** (Audio vstup)) může být zvuk zkreslený. Odpojte přehrávač iPod nebo externí audio zařízení.

Indikátor POWER (Napájení) (zelený) bliká.

- Při stisknutí tlačítka **▶||** na přístroji, nastavování hlasitosti nebo příjmu signálů z dálkového ovladače může indikátor **POWER** (Napájení) (zelený) blikat. Nejedná se o závadu.

Indikátory BATT/CHG (Baterie/nabíjení) blikají.

- Při zapínání/vypínání přístroje nebo připojování/odpojování síťového adaptéru mohou indikátory **BATT/CHG** (Baterie/nabíjení) občas blikat. Nejedná se o závadu.

Není možno přijímat rozhlasové signály atd.

- Při připojení zařízení s vestavěným radiopřijímačem nebo TV tunerem k přístroji nemusí být možné přijímat rozhlasové vysílání nebo TV zvuk nebo může být příjem špatný.

Přístroj nelze ovládat, přestože je zapnutý.

- Pomocí špendlíku atd. stiskněte tlačítko „RESET“ na spodní straně přístroje pro jeho restart. Pokud se restart neprovede, obraťte se na nejbližšího prodejce Sony.

iPod

Není reprodukován žádný zvuk nebo je zvuk velmi tichý.

- Přehrávač iPod není správně připojen k přístroji. Odpojte přehrávač iPod a opět jej připojte.
- Na přehrávači iPod je nastavena funkce „Volume Limit“ (Omezení hlasitosti). Změňte nebo zrušte nastavení funkce „Volume Limit“ (Omezení hlasitosti).
- Na přehrávači iPod neprobíhá přehrávání. Spusťte přehrávání.

Přehrávač iPod nepracuje.

- Ujistěte se, že je přehrávač iPod správně připojen.
- Ujistěte se, že přehrávač iPod obsahuje nejnovější aktualizaci softwaru. V opačném případě proveďte před použitím s tímto přístrojem aktualizaci softwaru přehrávače iPod.

Přehrávač iPod nelze nabíjet.

- Ujistěte se, že je přehrávač iPod správně připojen.
- Ujistěte se, že je síťový adaptér správně připojen.

Hlasitost vyzvánění přístroje iPhone se nemění.

- Nastavte hlasitost vyzvánění na přístroji iPhone.

Audio vstup

Není reprodukován žádný zvuk nebo je zvuk velmi tichý.

- Kabel je uvolněný. Zkontrolujte připojení.
- Kabel není správně připojen do konektoru **AUDIO IN** (Audio vstup). Odpojte kabel a opět jej připojte.

Dálkový ovladač

Dálkový ovladač nepracuje.

- Nasměrujte dálkový ovladač na senzor dálkového ovládání na přístroji.
- Dálkový ovladač je příliš daleko od přístroje. Přemístěte se s dálkovým ovladačem blíž k senzoru dálkového ovládání na přístroji.
- Před senzorem dálkového ovládání je překážka. Odstraňte překážku blokuující senzor dálkového ovládání.
- Přehrávač iPod není správně připojen. Odpojte přehrávač iPod a opět jej připojte.
- Baterie v dálkovém ovladači je vybitá. Vyměňte ji za novou baterii.
- Na senzor dálkového ovládání dopadá silný zdroj světla, jako například přímé sluneční světlo nebo zářivkové světlo. Umístěte přístroj mimo silný zdroj světla.

Přístroj není možné zapnout stisknutím tlačítka I/⏏ na dálkovém ovladači.

- Přístroj lze stisknutím tlačítka I/⏏ na dálkovém ovladači zapnout, pouze pokud je připojen síťový adaptér.

Baterii nelze vložit do dálkového ovladače.

- Baterie je nesprávně otočena. Zkontrolujte polaritu (+/-) a vložte baterii správně.

Indikátory

V následujících případech budou všechny indikátory na přístroji opakovaně blikat a žádné tlačítko na přístroji ani na dálkovém ovladači (kromě tlačítka I/⏏ na přístroji) nebude pracovat.

- Uvnitř přístroje došlo k výraznému nárůstu teploty. Použijte přístroj ve stanoveném teplotním rozsahu (5 °C až 35 °C).
 - Do přístroje je přiváděno nadměrné napětí. Používejte pouze dodaný síťový adaptér. Pro napájení přístroje nepoužívejte jiné napětí než 13 V.
 - Došlo k poruše vestavěného akumulátoru.
- V takovém případě vypněte přístroj stisknutím tlačítka I/⏏ a opětovným stisknutím tlačítka I/⏏ jej zapněte. Pokud je přístroj velmi horký, nechte jej před zapnutím vychladnout.

Poznámka

- Pokud indikátory nezhasnou ani po opakovaném krátkodobém vypnutí a zapnutí přístroje, odpojte síťový adaptér ze síťové zásuvky a nechte přístroj delší dobu vypnutý. Jestliže problém přetrvává, obraťte se na nejbližšího prodejce Sony.

Technické údaje

Reproduktorová část

Reproduktorový systém

Basový reproduktor: 56 mm, magneticky stíněný

Výškový reproduktor: 20 mm

Typ skříně

Bassreflex

Impedance

Basový reproduktor: 6 Ω

Výškový reproduktor: 6 Ω

Část zesilovače

Referenční výstupní výkon

13 W (celkové harmonické zkreslení 10 %, 1 kHz, 6 Ω, použití síťového adaptéru)

Vstup Dokovací konektor pro iPod (30pinový) × 1, stereo mini konektor × 1

Vstupní impedance

4,7 kΩ (při 1 kHz)

Část přehrávače iPod

Stejnoseměrný výstup

5 V

Max. 1 A

Obecné údaje

Napájení 13 V stejnosměrných (dodaný síťový adaptér)

Provozní teplota

5 °C - 35 °C

Napětí

100 V - 240 V střídavých

Rozměry (š/v/h)

Přibližně 145 mm × 145 mm × 145 mm

Hmotnost Přibližně 600 g

Dodávané příslušenství

Síťový adaptér (AC-E1320D1) (1)

Síťový kabel (1)

Dálkový ovladač (1)

Lithiová baterie CR2025 (1) (vložená v dálkovém ovladači pro zkušební použití přístroje)

Držák (3) (jeden již vložen v přístroji)

Uživatelská příručka (tento dokument) (1)

Stručný průvodce (1)

Design a technické údaje podléhají změnám bez předchozího upozornění.

Osobný dokovací audio systém

SK

Návod na použitie

Made for



iPod



iPhone



Available on the
App Store

RDP-V20iP

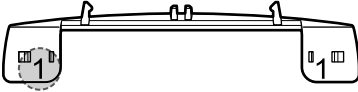
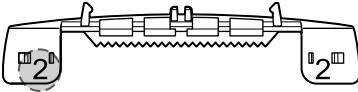
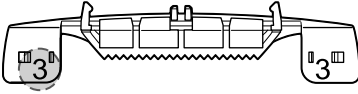
1	<p>iPod classic (160 GB) iPhone 3GS iPhone 3G</p>	
2	<p>iPod touch (3. generácia) iPod touch (2. generácia) iPod nano (6. generácia) iPod classic (120 GB) iPod classic (80 GB) iPhone 4</p>	
3	<p>iPod touch (4. generácia) iPod nano (5. generácia) iPod nano (4. generácia) iPod nano (3. generácia)</p>	

Osobný dokovací audio systém



Úvodný prehľad

RDP-V20iP/SRS-GV20iP

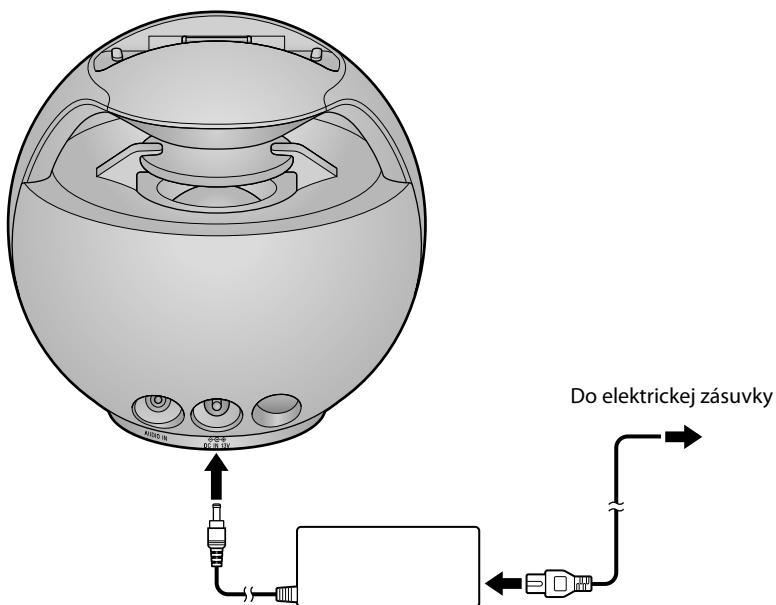
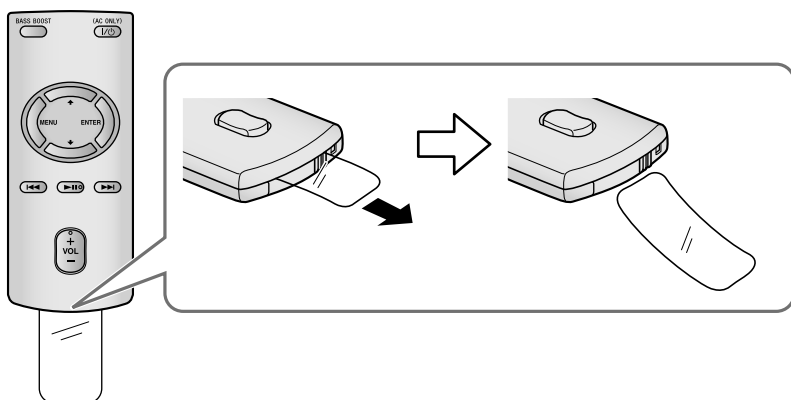
1**2**

3

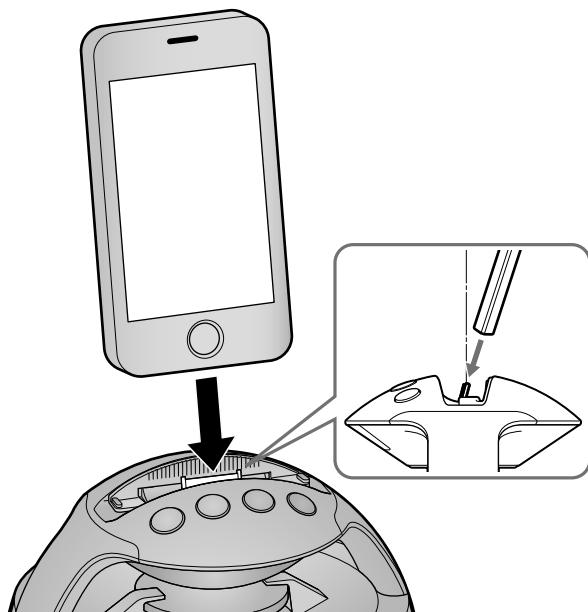

4

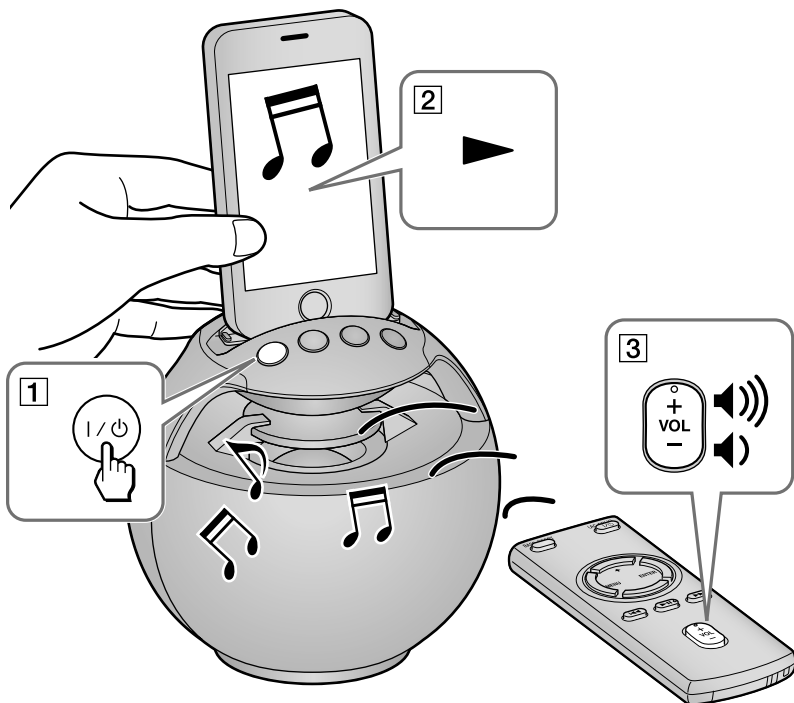

Úvodný prehľad

Pred používaním zariadenia si pozorne prečítajte návod na použitie a uschovajte ho pre ďalšie použitie.

VÝSTRAHA

Aby sa predišlo prehriatiu zariadenia a následnému vzniku požiaru, nezakrývajte ventilačné otvory zariadenia novinami, obrusmi, záclonami atď. Na zariadenie neumiestňujte zdroje otvoreného ohňa (napr. horiace sviečky).

Aby ste predišli riziku vzniku požiaru alebo úrazu elektrickým prúdom, zariadenie nevystavujte pôsobeniu vody (špliechaniu atď.) a na zariadenie nekladte nádoby naplnené kvapalinou, napríklad vázy.

Zariadenie neumiestňujte do uzatvorených miest, ako je napr. vstavaná skriňa alebo knižnica.

Batérie a zariadenie s vloženou batériou/akumulátorom nevystavujte príliš vysokým teplotám ako napríklad slnečnému žiareniu alebo ohňu.

Zariadenie umiestnite tak, aby bolo možné v prípade problémov sieťovú šnúru ihneď odpojiť od elektrickej siete. Ak nastanú problémy a zariadenie nefunguje štandardne, okamžite odpojte sieťovú šnúru od elektrickej siete.

Zariadenie je pod stálym napätím, kým je pripojené do elektrickej zásuvky, aj keď je samotné zariadenie vypnuté.

Typový štítok je umiestnený na spodnej vonkajšej strane zariadenia.

UPOZORNENIE

Ak dôjde k nesprávnemu nainštalovaniu batérie, môže dôjsť k explózií. Používajte rovnaký alebo ekvivalentný typ batérie.

VÝSTRAHA

- Pri výmene batérie používajte len lítiiovú batériu Sony CR2025. Ak použijete inú batériu, môže dôjsť k vzniku požiaru alebo výbuchu.
- Ak je batéria poškodená, môže dôjsť k jej explózií. Batérie nenabíjajte, nerozoberajte a neháďte do ohňa.
- Nepotrebnú batériu likvidujte v zmysle platných miestnych predpisov. Držte ju mimo dosahu detí.

Upozornenie pre spotrebiteľov:

Nasledovná informácia sa vzťahuje len na zariadenia predávané v krajinách aplikujúcich legislatívu EU

Výrobcom tohto produktu je spoločnosť Sony Corporation, 1-7-1 Konan Minato-ku Tokyo, 108-0075 Japonsko. Autorizovaným predstaviteľom ohľadom záležitostí týkajúcich sa nariadení EMC a bezpečnosti produktu je spoločnosť Sony Deutschland GmbH, Hedelfinger Strasse 61, 70327 Stuttgart, Nemecko. Ohľadom služieb alebo záručných záležitostí použite adresy poskytnuté v samostatnom servisnom alebo záručnom liste.



Likvidácia starých elektrických a elektronických zariadení (Platí v Európskej únii a ostatných európskych krajinách so zavedeným separovaným zberom)

Tento symbol na výrobku alebo obale znamená, že s výrobkom nemôže byť nakladané ako s domovým odpadom. Namiesto toho je potrebné ho doručiť do vyhradeného zberného miesta na recykláciu elektrozariadení. Tým, že zaistíte správne zneškodnenie, pomôžete zabrániť potenciálnemu negatívemu vplyvu na životné prostredie a ľudské zdravie, ktoré by v opačnom prípade hrozilo pri nesprávnom nakladaní s týmto výrobkom. Recyklácia materiálov pomáha uchovávať prírodné zdroje. Pre získanie ďalších podrobných informácií o recyklácii tohto výrobku kontaktujte prosím váš miestny alebo obecný úrad, miestnu službu pre zber domového odpadu alebo predajňu, kde ste výrobok zakúpili.



Likvidácia starých akumulátorov a batérií (Platí v Európskej únii a ostatných európskych krajinách so zavedeným separovaným zberom)

Tento symbol na akumulátore/batérii alebo na ich obale upozorňuje, že akumulátor/batériu nie je možné likvidovať v netriedenom komunálnom odpade. Na určitých akumulátoroch/batériách sa môže tento symbol používať v kombinácii s určitým chemickým symbolom. Chemické symboly pre ortuť (Hg) alebo olovo (Pb) sa dopĺňajú na akumulátory/batérie obsahujúce viac než 0,0005% ortuti alebo 0,004% olova. Tým, že zaistíte správnu likvidáciu akumulátorov/batérií, pomôžete zabrániť potenciálnemu negatívemu vplyvu akumulátorov/batérií na životné prostredie a ľudské zdravie, ktoré by v opačnom prípade hrozilo pri nesprávnom nakladaní s akumulátormi/batériami. Recyklácia materiálov pomáha uchovávať prírodné zdroje.

Ak zariadenia musia byť z bezpečnostných a prevádzkových dôvodov alebo kvôli zachovaniu dát neustále napájané zariadením akumulátorom/batériou, tento akumulátor/batériu smie vymieňať len kvalifikovaný servisný pracovník.

Pre zabezpečenie správneho nakladania s akumulátorom/batériou odovzdajte zariadenie, ktorému uplynula doba životnosti do zberného strediska prevádzkujúceho recykláciu a likvidáciu odpadu z elektrických a elektronických zariadení.

S ostatnými akumulátormi/batériami nakladajte v zmysle platných miestnych predpisov a noriem. Akumulátory a batérie odovzdajte na vyhradené zberné miesto pre recykláciu použitých akumulátorov a batérií. Pre získanie ďalších podrobných informácií o recyklácii tohto výrobku alebo akumulátorov/batérií kontaktujte prosím váš miestny alebo obecný úrad, miestnu službu pre zber domového odpadu alebo predajňu, kde ste výrobok zakúpili.

Bezpečnostné upozornenia

- Pri odpájaní AC adaptéra ťahajte za koncovku, nikdy nie za samotnú sieťovú šnúru.
- Hoci je toto zariadenie magneticky tienené, nenechávajte v jeho blízkosti dlhší čas nahrané kazety, hodinky, kreditné karty, pružné diskety s magnetickým kódovaním.
- Nenechávajte zariadenie v blízkosti zdrojov tepla a nevystavujte ho pôsobeniu priameho slnečného žiarenia, prachu, vlhkosti, dažďu ani mechanickým otrasom.
- Umožnite dostatočné prúdenie vzduchu okolo zariadenia, aby nedošlo k jeho prehrievaniu. Zariadenie neumiestňujte na mäkký povrch (deka, perina atď.) ani do blízkosti textílií (záclony, závesy), ktoré by mohli zakryť ventilačné otvory.
- Do konektorov alebo ventilačných otvorov na zadnej strane zariadenia nekladajte žiadne drobné predmety. Môže dôjsť ku skratu a poruche.
- Ak do zariadenia vnikne akýkoľvek predmet alebo kvapalina, zariadenie odpojte od elektrickej siete a pred ďalším používaním ho nechajte skontrolovať v autorizovanom servise.
- Zariadenie nechyťajte mokrymi rukami.
- Zariadenie neumiestňujte do blízkosti vody.

V prípade magnetického rušenia obrazu na TVP alebo monitore

Hoci je zariadenie magneticky tienené, môže v určitých prípadoch dochádzať k magnetickému rušeniu obrazu na niektorých TVP/monitoroch PC. V takomto prípade vypnite TVP/monitor PC a po 15 až 30 minútach ho znova zapnite. V prípade PC pred vypnutím vykonajte príslušné opatrenia (napr. zálohovanie dát). Ak vypnutie nepomôže, umiestnite zariadenie ďalej od TVP/monitora PC. Do blízkosti TVP/monitora PC navyše neumiestňujte predmety s magnetmi (napr. stojany na audio zariadenia, podstavce pre TVP atď.). Môžu z dôvodu magnetických polí spôsobovať magnetické rušenie.

POZNÁMKY K LÍTOVEJ BATÉRII

- Pre zaistenie dobrého kontaktu utrite batériu suchou handričkou.
- Pri inštalácii batérie dávajte pozor na polaritu batérie.
- S batériou nemanipulujte pomocou kovovej pinzety, inak môže dôjsť ku skratu.

Poznámka

- V tomto návode na použitie sa označenie “iPod” používa ako všeobecná referencia funkcií v zariadeniach iPod alebo iPhone, ak to nie je inak špecifikované v texte alebo obrázkoch.

Ak máte akékoľvek otázky alebo problémy týkajúce sa zariadenia, kontaktujte najbližšieho predajcu Sony.

Časti a ovládacie prvky

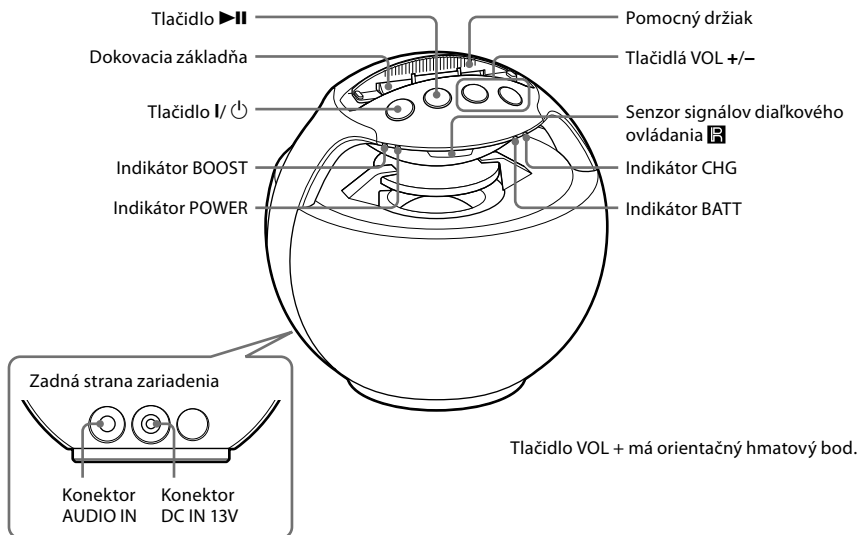

Prevádzka

Napájanie

Poznámka k systému riadenia napájania

Ak po ukončení prehrávania zo zariadenia v nasledovných časoch nevykonáte žiadnu operáciu alebo sa nebude reprodukovat' zvuk, zariadenie sa automaticky vypne:

Ak napájate toto zariadenie z AC adaptéra: Cca 20 minút

Ak napájate toto zariadenie z nabíjateľnej batérie:

Cca 5 minút

Príprava zdroja napájania

Dodávaný AC adaptér pripojte pevne a správne do konektora **DC IN 13V** na zadnej strane tohto zariadenia a pripojte ho do elektrickej zásuvky.

Poznámky k AC adaptéru

- Používajte len dodávaný AC adaptér. Aby nedošlo k poškodeniu zariadenia, nepoužívajte iný než dodávaný AC adaptér.



Polarita konektora

- AC adaptér pripojte do ľahko dostupnej elektrickej zásuvky. V prípade nejakého problému ho ihneď odpojte od elektrickej zásuvky.
- AC adaptér neumiestňujte do uzatvorených priestorov ako je knižnica alebo vstavaná skriňa.

- Aby nedošlo k úrazu elektrickým prúdom, nepoužívajte AC adaptér na miestach v blízkosti kvapalín alebo vystavených vlhkosti. Na AC adaptér nekladte nádoby naplnené kvapalinou (napr. vázy atď.).
- Dodávaná sieťová šnúra je určená len pre toto zariadenie. Nikdy ju nepoužívajte s inými zariadeniami.

Používanie nabíjateľnej batérie

Toto zariadenie obsahuje vstavanú nabíjateľnú batériu. Zariadenie môžete namiesto AC adaptéra napájať z nabíjateľnej batérie.

Pred prvým použitím zariadenia, alebo ak je batéria vybitá, nabite nabíjateľnú batériu. Po pripojení AC adaptéra do elektrickej zásuvky sa nabíjanie začne automaticky. Indikátor **CHG** (červený) počas nabíjania nabíjateľnej batérie svieti. Keď je nabíjanie ukončené, indikátor zhasne. Zariadenie môžete používať aj počas nabíjania nabíjateľnej batérie.

Poznámky k indikátorom BATT/CHG

- Ak zariadenie po odpojení AC adaptéra napájate z nabíjateľnej batérie, rozsvieti sa indikátor **BATT** (žltý) a indikátor **CHG** (červený) zhasne.
- Ak zariadenie napájate z nabíjateľnej batérie, keď bude batéria slabá, indikátor **BATT** (žltý) bude blikať. V takomto prípade batériu nabite pripojením AC adaptéra.
- Ak prehrávate hudbu pri príliš vysokej alebo maximálnej úrovni hlasitosti, indikátor **BATT** (žltý) môže blikať. V takomto prípade batériu nabite pripojením AC adaptéra.

- Ak zapnete/vypnete zariadenie alebo pripojíte/odpojíte AC adaptér, indikátory **BATT/CHG** môžu nepravidelne blikať. Nejde o poruchu.

Výdrž batérie

Výdrž plne nabitaj batérie je cca 5 hodín*.

* Merané podľa štandardu JEITA (Japan Electronics and Information Technology Industries Association). Výdrž je meraná s vypnutou funkciou BASS BOOST. Skutočná výdrž batérie sa bude líšiť v závislosti od teploty, nastavení ekvalizéra na zariadení iPod alebo zdrojového audio zariadenia atď.

Poznámky k nabíjateľnej batérii

- Nabitie batérie trvá cca 7 hodín.
- Ak prepnete zdroj napájania medzi AC adaptérom a nabíjateľnou batériou pripojením/odpojením AC adaptéra, zariadenie na chvíľu prestane reprodukovat zvuk. Nejde o poruchu.
- Maximálny výstupný výkon bude pri odpojení AC adaptéra nižší.
- V extrémne chladnom prostredí sa nabíjateľná batéria nemusí nabíť.
- Nabíjateľnú batériu nabite minimálne každý polrok.

Ak sa nabíjateľná batéria vybíja príliš rýchlo

Opakované cykly nabíjania a vybíjania spôsobujú postupný poklesne na cca polovicu zvyčajného času aj pri plnom nabití, kontaktujte predajcu Sony za účelom výmeny batérie.

Poznámky k znehodnoteniu nefunkčného zariadenia

Ak budete v budúcnosti vaše zariadenie likvidovať, vstavanú nabíjateľnú batériu zlikvidujte s ohľadom na životné prostredie. Pri likvidácii/recyklácii postupujte v zmysle platných miestnych predpisov a noriem. Nabíjateľnú batériu vyberte zo zariadenia nasledovným postupom:

- 1 Zo spodnej strany zariadenia demontujte gumové podložky a skrutky a otvorte spodný kryt.

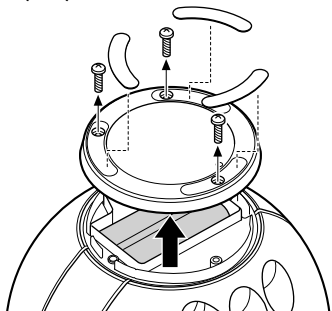

- 2 Vytiahnite nabíjateľnú batériu nahor a odpojte jej konektor.

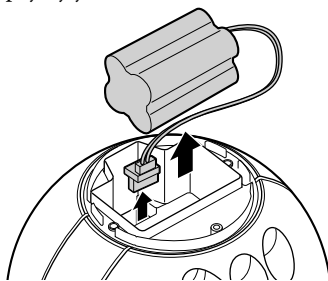

Pri odpájaní konektora uchopte konektor a nie káblík.

Poznámky

- Pred vybratím nabíjateľnej batérie používajte zariadenie napájané z batérie tak, že odpojíte AC adaptér od elektrickej zásuvky a maximálne vybite batériu.
- Pred vybratím nabíjateľnej batérie vypnite zariadenie a odpojte AC adaptér.
- Pri likvidácii zariadenia demontujte len uvedené skrutky.

Nabíjanie akumulátora/batérie v zariadení iPod (len pri napájaní z AC adaptéra)

Toto zariadenie môžete používať ako nabíjačku batérie zariadenia iPod, ak ho napájate z AC adaptéra. Keď je zariadenie iPod pripojené k tomuto zariadeniu, začne sa jeho nabíjanie. Na displeji zariadenia iPod sa zobrazí stav nabíjania. Podrobnosti pozri v návode na použitie zariadenia iPod.

Zapnutie/vypnutie zariadenia

Stlačte **I/O**.

Indikátor **POWER** (zelený) sa po zapnutí zariadenia rozsvieti.

Diaľkové ovládanie (DO)

Pred prvým používaním dodávaného diaľkového ovládania odstráňte izolačný prvok.

Diaľkové ovládanie smerujte na senzor  (Senzor signálov diaľkového ovládania) na zariadení.

Indikátor **POWER** (zelený) bliká, ak sa prijíma signál z diaľkového ovládania.

Pri prehrávaní vstupného audio signálu z iného zdrojového audio zariadenia pripojeného do konektora **AUDIO IN** nemusia byť niektoré tlačidlá funkčné.

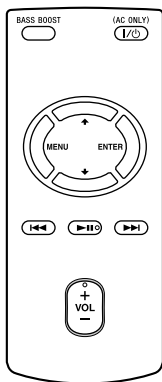

Tlačidlá VOL + a  majú orientačný hmatový bod.

I/⏻ (Napájanie)*

- Zapnutie/vypnutie zariadenia. Indikátor **POWER** (zelený) sa po zapnutí zariadenia rozsvieti.

(Prehrávanie/Pozastavenie)

- Spustenie prehrávania na zariadení iPod. Pre pozastavenie/obnovenie prehrávania stlačte tlačidlo znova.
- Zatlačením a pridržením vypnete zariadenie iPod.

(Posun vpred)

- Prepnutie na nasledujúcu skladbu.
- Zatlačením a pridržením tlačidla počas prehrávania vyhladáte želané miesto.
- Zatlačením a pridržením tlačidla počas pozastavenia a pri súčasnom sledovaní displeja na zariadení iPod vyhladáte želané miesto.

(Posun vzad)

- Prepnutie na predchádzajúcu skladbu. Počas prehrávania sa pri tejto operácii zariadenie prepne na začiatok aktuálnej skladby. Pre posun na predchádzajúcu skladbu počas prehrávania stlačte tlačidlo dvakrát.
- Zatlačením a pridržením tlačidla počas prehrávania vyhladáte želané miesto.
- Zatlačením a pridržením tlačidla počas pozastavenia a pri súčasnom sledovaní displeja na zariadení iPod vyhladáte želané miesto.

↑/↓

- Zvolenie položky Menu alebo skladby pre prehrávanie.

MENU

- Prepnutie na predchádzajúcu ponuku Menu.
- Zatlačením a pridržením tlačidla obnovíte zobrazenie hlavného Menu.

ENTER

- Potvrdenie zvolenej položky Menu alebo spustenie prehrávania.

BASS BOOST

- Stlačením získate efekt výkonného nízkotónového zvuku. Rozsvieti sa indikátor **BOOST** (žltý). Opätovným stlačením tlačidla efekt vypnete. Indikátor zhasne.

VOL +/-

- Nastavenie hlasitosti.

* Ak používate nabíjateľnú batériu, stlačením tlačidla I/⏻ zapnete zariadenie. Tlačidlo I/⏻ na diaľkovom ovládaní dokáže zapnúť zariadenie len pri napájaní z AC adaptéra.

Poznámka

- Niektoré operácie medzi jednotlivými modelmi iPod sa môžu líšiť alebo nemusia byť dostupné.

Výmena lítiovej batérie

Za normálnych podmienok by batéria mala vydržať približne 1 rok. (V závislosti od podmienok používania sa môže táto životnosť skrátiť.) Keď má batéria malú kapacitu, dosah diaľkového ovládania sa skráti. Vymeňte starú batériu za novú lítiovú batériu typu CR2025.

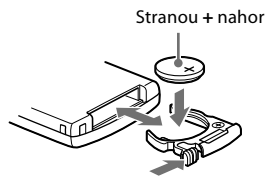

Poznámka

- Ak neplánujete diaľkové ovládanie dlhší čas používať, vyberte z neho batériu. Predídete tak možnému poškodeniu diaľkového ovládania vytečením batérie a následnou koróziou.

Prehrávanie z prehrávača iPod

Kompatibilita s modelmi zariadení iPod/iPhone

Kompatibilné sú nasledovné modely zariadení iPod/iPhone.

Poznámka

- Pred používaním s týmto zariadením aktualizujte softvér zariadenia iPod/iPhone na najnovšiu verziu.

iPod touch (4. generácia)
iPod touch (3. generácia)
iPod touch (2. generácia)
iPod nano (6. generácia*)
iPod nano (5. generácia)
iPod nano (4. generácia)
iPod nano (3. generácia)
iPod classic
iPhone 4
iPhone 3GS
iPhone 3G

* Zariadenie iPod nano (6. generácia) nie je možné ovládať diaľkovým ovládaním, ak sa vykoná príkaz stlačením tlačidiel "MENU", "⏮", "⏪" a "ENTER".

Autorské práva

iPhone, iPod, iPod classic, iPod nano a iPod touch sú obchodné značky spoločnosti Apple Inc. registrované v USA a ďalších krajinách.

Výraz "Made for iPod" a "Made for iPhone" znamená, že elektronické príslušenstvo je určené na špecifické pripojenie zariadenia iPod alebo iPhone a má certifikát výrobcu o súlade s výkonnými štandardmi spoločnosti Apple. Spoločnosť Apple nezodpovedá za fungovanie tohto zariadenia ani za jeho súlad s bezpečnostnými a usmerňujúcimi normami. Vezmite prosím na vedomie, že pri používaní tohto príslušenstva so zariadením iPod alebo iPhone môže dochádzať k rušeniu bezdrôtového prenosu.

Poznámka

- Toto zariadenie nie je určené pre používanie so zariadením iPad.

Pred vložení zariadenia iPod do tohto zariadenia

V dokovacej základni tohto zariadenia je vložený držiak pre podporu zariadenia iPod. Overtte si číslo držiaka a kompatibilitu s vašim zariadením iPod a podľa potreby držiaky vymeňte. Číslo držiaka je vyznačené na jeho spodnej strane. Z výroby je v zariadení vložený držiak číslo "1".

Príklad

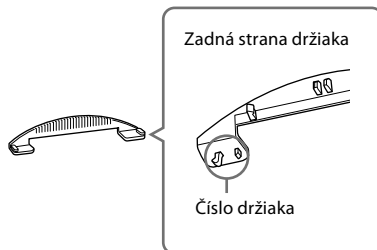

Číslo držiaka Kompatibilné modely iPod

Číslo držiaka	Kompatibilné modely iPod
1	iPod classic (160 GB) iPhone 3GS iPhone 3G
2	iPod touch (3. generácia) iPod touch (2. generácia) iPod nano (6. generácia) iPod classic (120 GB) iPod classic (80 GB) iPhone 4
3	iPod touch (4. generácia) iPod nano (5. generácia) iPod nano (4. generácia) iPod nano (3. generácia)

Výmena pomocného držiaka

- 1 Potiahnite výčnelky (A) na držiaku vzájomne smerom k sebe aby sa vytiahli prečnievajúce časti v spodnej časti držiaka (1).

- 2** Uchopte obidva konce držiaka a vytiahnite držiak nahor (2).

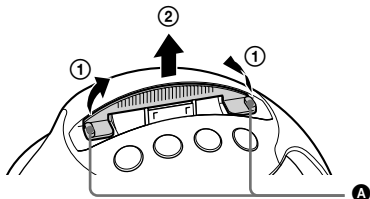

- 3** Zarovnajzte prečnievajúce časti na zadnej strane nového držiaka s príslušnými zárezmi v dokovacej základni. Najskôr zarovnajzte (B), potom (C).

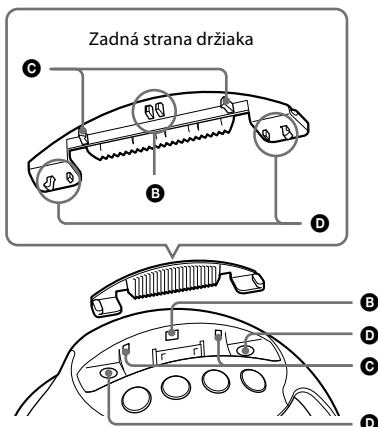

- 4** Zarovnajzte prečnievajúce časti na spodnej strane držiaka (D) s príslušnými zárezmi v dokovacej základni a zatlačte držiak nadol.

Prehrávanie

- 1** Pripojte zariadenie iPod k tomuto zariadeniu.

Zariadenie iPod vložte súbežne s uhlom konektora v dokovacej základni.

Poznámky

- Pred pripojením zariadenia iPod z neho zložte akýkoľvek kryt alebo puzdro.
- Ak sa na displeji zariadenia iPod touch a iPhone zobrazí vyskakovacie hlásenie, pozri časť "O aplikácii".

- 2** Stlačením I/⏻ zapnete toto zariadenie. Rozsvieti sa indikátor **POWER** (zelený).

Poznámka

- Ak používate nabíjateľnú batériu, stlačením tlačidla I/⏻ zapnete zariadenie. Tlačidlo I/⏻ na diaľkovom ovládaní dokáže zapnúť zariadenie len pri napájaní z AC adaptéra.

- 3** Stláčaním **VOL** – znížte hlasitosť na minimálnu úroveň, aby indikátor **POWER** (zelený) trikrát po sebe zablikal.
- 4** Stlačte ►|| alebo prvkami na zariadení iPod spustíte prehrávanie.

Pri ovládaní zariadenia iPod vloženého v tomto zariadení ho pridržte rukou.

Poznámka

- V závislosti od stavu zariadenia iPod nemusí byť tlačidlo ►|| na tomto zariadení alebo diaľkovom ovládaní funkčné. Ak tlačidlo nefunguje, prehrávanie spustíte ovládacími prvkami na zariadení iPod.

- 5** Stláčaním **VOL +/-** nastavte hlasitosť.

Poznámky

- Toto zariadenie podporuje len funkcie prehrávania zariadenia iPod.
- Zariadenie iPod touch/iPhone nebude fungovať, ak nie je zapnuté. Pred ovládaním zapnite zariadenie iPod touch/iPhone.
- V závislosti od pripojeného zariadenia iPod sa pri nastavení hlasitosti môže náhodne reprodukovať hlasný zvuk.
- Ak je batéria zariadenia iPod takmer vybitá, pred ovládaním ju chvíľu nabíjajte.
- Pri vkladaní zariadenia iPod držte toto zariadenie pevne a bezpečne.
- Pred prenášaním zariadenia vyberte z neho zariadenie iPod.
- Hlasitosť vyzváňania zo zariadenia iPhone alebo aplikácií sa môže líšiť od hlasitosti hudby zo zariadenia iPhone. Podrobnosti pozri v návode na použitie zariadenia iPhone.
- Spoločnosť Sony nenesie žiadnu zodpovednosť za stratu alebo poškodenie údajov uložených v zariadení iPod počas používania zariadenia iPod pripojeného k tomuto zariadeniu.
- Bližšie informácie o environmentálnych podmienkach pre prevádzkovanie vášho zariadenia iPod nájdete na web-stránke spoločnosti Apple Inc.

Rada

- Hlasitosť na tomto zariadení môžete nastaviť pomocou zariadenia iPod. Keď vyberáte zariadenie iPod z tohto zariadenia, obnoví sa hlasitosť zariadenia iPod na úroveň nastavenú pred vložením (pripojením).

Keď vyberáte zariadenie iPod z tohto zariadenia

Keď vyberáte zariadenie iPod, pridržte toto zariadenie rukou.

Poznámka

- Pri vyberaní zariadenia iPod ho ťahajte pod rovnakým uhlom, v akom je konektor v dokovacej základni.

Pripájanie voliteľných zariadení

Môžete tiež reprodukovat zvuk z iného zdrojového audio zariadenia než iPod po jeho pripojení k tomuto zariadeniu.

Poznámky

- Pred pripojením zdrojového audio zariadenia znížte hlasitosť na tomto zariadení.
- Podľa tvaru konektora stereo mini kábla (nedodávaný) nemusí konektor kábla tvarovo pasovať do konektora **AUDIO IN**. Konektor nepripájajte nasilu. Môže to spôsobiť poškodenie zariadenia.

1 Pripojte zdrojové audio zariadenie pomocou stereo mini kábla (nedodávaný) do konektora **AUDIO IN** na zadnej strane tohto zariadenia.

2 Stlačením **I/⏻** zapnete toto zariadenie. Rozsvieti sa indikátor **POWER** (zelený).

Poznámka

- Ak používate nabíjateľnú batériu, stlačením tlačidla **I/⏻** zapnete zariadenie. Tlačidlo **I/⏻** na diaľkovom ovládaní dokáže zapnúť zariadenie len pri napájaní z AC adaptéra.

3 Stláčaním **VOL –** znížte hlasitosť na minimálnu úroveň, aby indikátor **POWER** (zelený) trikrát po sebe zablikal.

4 Prvkami na audio zariadení spustíte prehrávanie. Ovládanie prehrávania závisí od zdrojového audio zariadenia. Podrobnosti pozri v návode na použitie zdrojového audio zariadenia.

5 Nastavte hlasitosť.

Nastavte hlasitosť na zdrojovom audio zariadení na primeranú úroveň a potom nastavte hlasitosť stláčaním **VOL +/-** na tomto zariadení.

Poznámky

- Ak chcete prehrávať zo zdrojového audio zariadenia pripojeného do konektora **AUDIO IN**, zastavte prehrávanie na zariadení iPod a vyberte ho z tohto zariadenia.
- Aj keď do konektora **AUDIO IN** pripojíte rádio, rádiové signály sa nemusia prijať, alebo môže byť príjem signálu značne zhoršený.
- Ak zariadenie nebudete používať, odpojte stereo mini kábel od tohto zariadenia. Ak necháte stereo mini kábel zapojený, môže vznikat šum.

O aplikácii

Na lokalite Apple App Store (Obchod s aplikáciami Apple) je dostupná špeciálna dokovacia aplikácia pre zariadenia iPod touch a iPhone.

Vyhľadajte a stiahnite si bezplatne aplikáciu "D-Sappli", aby ste získali viac funkcií.

Funkcie:

- Aplikácia D-Sappli obsahuje dve funkcie časovačov: Music Play Timer (Prehrávací časovač) a Sleep Timer (Vypínací časovač). Music Play Timer (Prehrávací časovač) umožňuje prehrávať/pozastaviť prehrávanie želanej skladby v želanom čase. Sleep Timer (Vypínací časovač) umožňuje špecifikovať čas, v ktorom sa má ukončiť prehrávanie. Music Play Timer (Prehrávací časovač) a Sleep Timer (Vypínací časovač) spolupracujú s napájaním zariadenia.
- Aplikácia D-Sappli tiež obsahuje funkciu zväčšeného zobrazenia hodín.

Poznámky

- Ak aplikácia prepojená na toto zariadenie nie je stiahnutá vo vašom zariadení iPod touch/iPhone, môže sa opakovane zobrazovať vyskakovacie hlásenie vyzývajúce na stiahnutie aplikácie D-Sappli. Aby sa vyskakovacie hlásenie nezobrazovalo, vypnite funkciu prepojenia na aplikáciu.
- Vypnutie funkcie prepojenia na aplikáciu: Pripojte AC adaptér a stlačením tlačidla **I/⏻** zapnete zariadenie. Vyberte zariadenie iPod touch/iPhone z tohto zariadenia, zatlačte a podržte **▶▶** na zariadení na viac než 2 sekundy a súčasne namierte diaľkovým ovládaním na **⏻** (Senzor signálov diaľkového ovládania) na zariadení a stlačte **VOL –** na diaľkovom ovládaní. Indikátor **POWER** (zelený) bude 2 sekundy rýchlo blikat.
- Opätovné zapnutie funkcie prepojenia na aplikáciu: Zopakujte predtým uvedené kroky. Indikátor **POWER** (zelený) bude 2 sekundy pomaly blikat.

Riešenie problémov

Ak sa pri používaní zariadenia stretnete s nejakým problémom, vyhľadajte ho v uvedenej tabuľke a vykonajte príslušné opatrenie. Ak problém pretrváva, obráťte sa na najbližší autorizovaný servis Sony.

Všeobecne

Napájanie sa nezapne, ani keď je pripojený AC adaptér.

- Skontrolujte, či je AC adaptér správne pripojený do elektrickej zásuvky.

Napájanie sa nezapne, keď sa AC adaptér odpojí alebo indikátor BATT (žltý) niekoľkokrát zabliká a napájanie zariadenia sa vypne.

- Zrejme je vybitá nabíjateľná batéria. V takomto prípade batériu nabite pripojením AC adaptéra. (Podrobnosti pozri "Príprava zdroja napájania".)

Je vybitá nabíjateľná batéria.

- Batériu nabite pripojením AC adaptéra.

Nepočuť zvuk, alebo počuť len slabý zvuk.

- Hlasitosť je nastavená na minimálnu úroveň. Zvýšte hlasitosť.
- Hlasitosť na pripojenom zariadení je nízka. Zvýšte hlasitosť na pripojenom zariadení.
- Pri napájaní z batérie sa zo zariadenia reprodukuje tichší zvuk než pri napájaní z AC adaptéra.

Počas prehrávania sú vzájomne miešané dva rôzne zdroje zvuku.

- Zastavte prehrávanie na zariadení iPod alebo zdrojovom audio zariadení a vyberte/odpojte ho z/od tohto zariadenia.

Je počuť šum alebo hluk.

- Zariadenie je v blízkosti TYP alebo iného zariadenia vysielajúceho audio signál. Premiestnite toto zariadenie ďalej od iného a pripojte sieťovú šnúru do inej elektrickej zásuvky.
- Pri prehrávaní zo zariadenia iPod aj iného zdrojového audio zariadenia (pripojeného do konektora **AUDIO IN**) môže vzniknúť šum. Vyberte/odpojte zariadenie iPod alebo zdrojové audio zariadenie.

Zvuk je skreslený.

- Úroveň hlasitosti je príliš vysoká. Znížte hlasitosť.
- Hlasitosť na pripojenom zariadení je príliš vysoká. Znížte hlasitosť na pripojenom zariadení.
- Používa sa funkcia zvýraznenia nízkych tónov alebo ekvalizér na pripojenom zdrojovom audio zariadení. Vypnite takéto funkcie.
- Skontrolujte, či je zariadenie iPod pripojené správne.
- Pri prehrávaní zo zariadenia iPod aj iného zdrojového audio zariadenia (pripojeného do konektora **AUDIO IN**) môže byť zvuk skreslený. Vyberte/odpojte zariadenie iPod alebo zdrojové audio zariadenie.

Bliká indikátor POWER (zelený).

- Ak stlačíte ►|| na zariadení, nastavujete hlasitosť alebo sa prijíma signál z diaľkového ovládania, môže bliknúť indikátor **POWER** (zelený). Nejde o poruchu.

Blikajú indikátory BATT/CHG

- Ak zapnete/vypnete zariadenie alebo pripojíte/odpojíte AC adaptér, indikátory **BATT/CHG** môžu nepravidelne bliknúť. Nejde o poruchu.

Nie je možné prijímať rádio signály atď.

- Ak k tomuto zariadeniu pripojíte zariadenie so vstavaným rádiom alebo TV tunerom, rozhlasové vysielanie alebo zvuk TV vysielania sa nemusí prijať, alebo môže byť príjem značne zhoršený.

Zariadenie sa nedá ovládať, aj keď je zapnuté.

- Resetujte toto zariadenie stlačením tlačidla "RESET" na jeho spodnej strane vhodným tenkým predmetom (spinka atď.). Ak sa zariadenie neresetuje, kontaktujte predajcu Sony.

iPod

Nepočuť zvuk, alebo počuť len slabý zvuk.

- Zariadenie iPod nie je k tomuto zariadeniu pripojené pevne a správne. Vyberte a znova pripojte zariadenie iPod.
- Hlasitosť na zariadení iPod je nastavená na "Volume Limit" (Obmedzenie hlasitosti). Zmeňte alebo vypnite nastavenie "Volume Limit" (Obmedzenie hlasitosti).
- Zo zariadenia iPod sa neprehráva. Spustite prehrávanie.

Zariadenie iPod nefunguje.

- Skontrolujte, či je zariadenie iPod pripojené správne.
- Overté, či je v zariadení iPod najnovší softvér. Ak nie, pred používaním zariadenia iPod s týmto zariadením vykonajte aktualizáciu.

Zariadenie iPod nie je možné nabíjať.

- Skontrolujte, či je zariadenie iPod pripojené správne.
- Skontrolujte, či je AC adaptér pripojený pevne a správne.

Úroveň vyzváňacieho tónu telefónu iPhone sa nezmenia.

- Úroveň vyzváňacieho tónu nastavte na telefóne iPhone.

Audio vstup

Nepočuť zvuk, alebo počuť len slabý zvuk.

- Kábel je uvoľnený. Skontrolujte zapojenia.
- Kábel nie je pevne a správne pripojený do konektora **AUDIO IN**. Odpojte kábel a potom ho opäť zapojte.

Diaľkové ovládanie (DO)

Diaľkové ovládanie nefunguje.

- Diaľkové ovládanie smerujte na senzor signálov diaľkového ovládania na zariadení.
- Diaľkové ovládanie je príliš ďaleko od zariadenia. Priblížte diaľkové ovládanie k senzoru signálov diaľkového ovládania na zariadení a zrealizujte ovládanie.
- Pred senzorom signálov diaľkového ovládania sú prekážky. Odstráňte prekážky blokujúce senzor signálov diaľkového ovládania.
- Zariadenie iPod nie je pripojené pevne a správne. Vyberte a znova pripojte zariadenie iPod.
- Batéria v diaľkovom ovládaní je vybitá. Vymeňte batériu za novú.
- Senzor signálov diaľkového ovládania je vystavený silnému svetlu, ako napríklad priamemu slnečnému žiareniu alebo vysokofrekvenčnému svetlu zo žiarivky. Zariadenie neumiestňujte do blízkosti zdrojov svetla.

Zariadenie sa nedá zapnúť stlačením I/⏻

na diaľkovom ovládaní.

- Tlačidlo I/⏻ na diaľkovom ovládaní dokáže zapnúť zariadenie len pri napájaní z AC adaptéra.

Batéria sa nedá vložiť do diaľkového ovládania.

- Batéria je naopak. Overte polaritu (+/-) a vložte batériu správne.

Indikácie

V nasledovných podmienkach všetky indikátory na zariadení opakovane blikajú a žiadne tlačidlo na zariadení ani na diaľkovom ovládaní (okrem tlačidla I/⏻ na zariadení) nefunguje.

- Vnútri zariadenia je vysoká teplota. Zariadenie používajte v rozsahu predpísaných teplôt (5 °C až 35 °C).
- Zariadenie je preťažené vyšším napätím. Používajte len dodávaný AC adaptér. Zariadenie nenapájajte vyšším napätím než 13 V.
- Vstavaná nabíjateľná batéria je poškodená. V takomto prípade stlačením I/⏻ na zariadení zariadenie vypnite a stlačením I/⏻ ho znova zapnite. Ak je zariadenie extrémne horúce, nechajte ho pred opätovným zapnutím vychladnúť.

Poznámka

- Ak indikátory po niekoľkých vypnutiach/zapnutiach zariadenia v krátkych intervaloch nezhasnú, odpojte AC adaptér od elektrickej siete a nechajte zariadenie určitý čas vypnuté. Ak problém pretrváva, obráťte sa na predajcu alebo najbližší autorizovaný servis Sony.

Technické údaje

Reproduktory

Reproduktorový systém

Stredohlbokotónový: 56 mm, magneticky
tienený

Vysokotónový: 20 mm

Typ ozvučnice

Bass reflex

Impedancia

Stredohlbokotónový: 6 Ω (Ohm)

Vysokotónový: 6 Ω (Ohm)

Zosilňovač

Menovitý výstupný výkon

13 W (Celkové harmonické skreslenie 10%,
1 kHz, 6 Ω (Ohm), pri napájaní z AC adaptéra)

Vstup

Konektor v dokovacej základni pre zariadenia
iPod (30-pinový) × 1, Stereo minikonektor × 1

Vstupná impedancia

4,7 kΩ (kOhm) (pri 1 kHz)

Časť pre zariadenie iPod

Napájanie jednosmerným napätím:

5 V

Max. 1 A

Všeobecne

Napájanie

Jednosmerné napätie (DC) 13 V
(s dodávaným AC adaptérom)

Prevádzková teplota

5 °C až 35 °C

Vstupné napätie

Striedavé napätie (AC) 100 V až 240 V

Rozmery (š/v/h)

145 mm × 145 mm × 145 mm (cca)

Hmotnosť

600 g (cca)

Dodávané príslušenstvo

AC adaptér (AC-E1320D1) (1)

Sieťová šnúra (1)

Diaľkové ovládanie (1)

Lítiová batéria CR2025 (1)

(vložená v diaľkovom ovládaní pre skúšobnú
prevádzku)

Držiaky (3) (Jeden je už vložený v zariadení.)

Návod na použitie (tento návod) (1)

Úvodný prehľad (1)

Právo na zmeny vyhradené.

<http://www.sony.net/>

Sony Corporation Printed in Czech Republic (EU)

CZ



Nakládání s nepotřebným elektrickým a elektronickým zařízením (platné v Evropské unii a dalších evropských státech uplatňujících oddělený systém sběru)

Tento symbol umístěný na výrobku nebo jeho balení upozorňuje, že by s výrobkem po ukončení jeho životnosti nemělo být nakládáno jako s běžným odpadem z domácnosti. Místo toho by měl být odložen do sběrného místa určeného k recyklaci elektronických výrobků a zařízení. Dodržením této instrukce zabráníte negativním dopadům na životní prostředí a zdraví lidí, které naopak může být ohroženo nesprávným nakládáním s výrobkem při jeho likvidaci. Recyklováním materiálů, z nichž je výrobek vyroben, pomůžete zachovat přírodní zdroje. Pro získání dalších informací o recyklaci tohoto výrobku kontaktujte prosím místní orgány státní správy, místní firmu zabezpečující likvidaci a sběr odpadů nebo prodejnu, v níž jste výrobek zakoupili.

SK



Likvidácia starých elektrických a elektronických zariadení (Platí v Európskej únii a ostatných európskych krajinách so zavedeným separovaným zberom)

Tento symbol na výrobku alebo obale znamená, že s výrobkom nemôže byť nakladané ako s domovým odpadom. Miesto toho je potrebné ho doručiť do vyhradeného zberného miesta na recykláciu elektrozariadení. Tým, že zaistíte správne zneškodnenie, pomôžete zabrániť potencionálnemu negatívnemu vplyvu na životné prostredie a ľudské zdravie, ktoré by v opačnom prípade hrozilo pri nesprávnom nakladaní s týmto výrobkom. Recyklácia materiálov pomáha uchovávať prírodné zdroje. Pre získanie ďalších podrobných informácií o recyklácii tohoto výrobku kontaktujte prosím váš miestny alebo obecný úrad, miestnu službu pre zber domového odpadu alebo predajňu, kde ste výrobok zakúpili.