

SONY

Στερεοφωνικό Πικάπ

Οδηγίες Χρήσης

Αρχείο Κατόχου

Ο αριθμός του μοντέλου και ο αριθμός σειράς αναγράφονται στο πίσω μέρος της συσκευής. Καταγράψτε τον αριθμό σειράς στον χώρο που παρέχεται παρακάτω. Αναφέρατε αυτούς τους αριθμούς εάν έλθετε σε επικοινωνία με τον αντιπρόσωπο της Sony σχετικά με αυτό το προϊόν.

Αριθμός Μοντέλου: PS-LX300USB

Αριθμός Σειράς: _____

PS-LX300USB

ΠΡΟΕΙΔΟΠΟΙΗΣΗ

Για να περιορίσετε τον κίνδυνο πυρκαγιάς ή ηλεκτροπληξίας, μην εκθέτετε τη συσκευή σε βροχή ή σε υγρασία.

Μην εγκαθιστάτε αυτή τη συσκευή σε περιορισμένο χώρο, όπως σε μια βιβλιοθήκη, ή ένα εντοιχισμένο ντουλάπι.

Για να περιορίσετε τον κίνδυνο πυρκαγιάς ή ηλεκτροπληξίας, μην τοποθετείτε αντικείμενα που περιέχουν υγρά, όπως ανθοδοχεία, επάνω στη συσκευή.

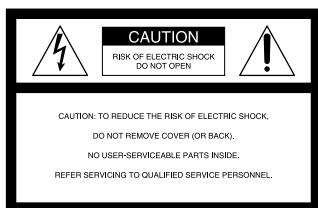

Αυτό το σύμβολο έχει ως σκοπό να προειδοποιήσει τον χρήστη για την παρουσία στο εσωτερικό της συσκευής “επικίνδυνης τάσης” χωρίς μόνωση, η οποία μπορεί να είναι αρκετά ισχυρή, ώστε να υπάρχει κίνδυνος ηλεκτροπληξίας.



Αυτό το σύμβολο έχει ως σκοπό να προειδοποιήσει τον χρήστη για την ύπαρξη οδηγιών σημαντικών για την λειτουργία και την συντήρηση (σέρβις) της συσκευής στα έγγραφα τα οποία την συνοδεύουν.

Η προειδοποιητική ένδειξη βρίσκεται στο Κάτω Μέρος του Περιβλήματος.

Η συσκευή δεν αποσυνδέεται από το ρεύμα του δικτύου εφόσον είναι συνδεδεμένη με την πρίζα, ακόμα και αν η ίδια η συσκευή είναι κλειστή.

ΠΡΟΕΙΔΟΠΟΙΗΣΗ

Αυτή η συσκευή έχει ελεγχθεί και βρέθηκε ότι εναρμονίζεται με τα όρια που έχουν τεθεί για μια ψηφιακή συσκευή Κλάσης Β, σύμφωνα με το τμήμα 15 των κανόνων της Ομοσπονδιακής Επιτροπής Επικοινωνιών (FCC). Αυτά τα όρια έχουν σχεδιαστεί ώστε να προσφέρουν προστασία, μέσα σε λογικά πλαίσια, ενάντια σε επιζήμιες παρεμβολές που μπορεί να συμβούν σε μια οικιακή εγκατάσταση. Αυτή η συσκευή παράγει, χρησιμοποιεί και μπορεί να εκπέμψει ηλεκτρομαγνητική ακτινοβολία και, εάν δεν εγκατασταθεί και δεν χρησιμοποιηθεί σύμφωνα με τις οδηγίες της, μπορεί να προκαλέσει επιζήμιες παρεμβολές στις ραδιοεπικοινωνίες.

Ωστόσο, δεν υπάρχει καμία εγγύηση ότι δεν θα παρουσιαστούν παρεμβολές σε μια συγκεκριμένη εγκατάσταση. Εάν αυτή η συσκευή προκαλεί παρεμβολές στην λήψη ραδιοφωνικών ή τηλεοπτικών εκπομπών, πράγμα που να διαπιστωθεί κλείνοντας και στην συνέχεια ανοίγοντας ξανά την συσκευή, προτρέπουμε τον χρήστη να προσπαθήσει να εξαλείψει την παρεμβολή με έναν ή περισσότερους από τους παρακάτω τρόπους:

- Να αλλάξει προσανατολισμό ή να τοποθετήσει σε διαφορετικό σημείο την κεραία λήψης.
- Να αυξήσει την απόσταση μεταξύ των συσκευών και του δέκτη.
- Να συνδέσει την συσκευή με μια πρίζα που ανήκει σε διαφορετικό κύκλωμα από αυτό με το οποίο είναι συνδεδεμένος ο δέκτης.
- Να ζητήσει βοήθεια από τον αντιπρόσωπο του προϊόντος ή από έναν έμπειρο τεχνικό ραδιοηλεκτρονικών συσκευών.

ΠΡΟΣΟΧΗ

Σας εφιστούμε την προσοχή στο γεγονός ότι οποιεσδήποτε αλλαγές ή τροποποιήσεις της συσκευής οι οποίες δεν αναφέρονται ρητά σε αυτό το εγχειρίδιο θα μπορούσαν να ακυρώσουν το δικαίωμά σας να χρησιμοποιείτε τη συσκευή.

Σημαντικές Οδηγίες Ασφαλείας

- 1) Διαβάστε αυτές τις οδηγίες.
- 2) Φυλάξτε αυτές τις οδηγίες.
- 3) Λάβετε υπ' όψη σας όλες τις προειδοποιήσεις.
- 4) Ακολουθήστε όλες τις οδηγίες.
- 5) Μη χρησιμοποιείτε αυτή τη συσκευή κοντά σε νερό.
- 6) Καθαρίστε τη συσκευή μόνο με στεγνό ύφασμα.
- 7) Μη φράζετε τα ανοίγματα αερισμού. Εγκαταστήστε τη συσκευή σύμφωνα με τις οδηγίες του κατασκευαστή.
- 8) Μην εγκαθιστάτε τη συσκευή κοντά σε πηγές θερμότητας όπως καλοριφέρ, θερμοσυσσωρευτές, σόμπες, ή άλλες συσκευές (συμπεριλαμβανομένων των ενισχυτών) που παράγουν θερμότητα.
- 9) Μην ακυρώνετε την σκοπιμότητα ασφαλείας του πολωμένου φως, ή του φως με γείωση. Ένα πολωμένο φως έχει δύο απολήξεις, εκ των οποίων η μία είναι πλατύτερη από την άλλη. Ένα φως με γείωση έχει δύο απολήξεις και μια τρίτη απόληξη γείωσης. Η πλατιά απόληξη και η τρίτη απόληξη παρέχονται για λόγους ασφαλείας. Εάν το φως δεν ταιριάζει στην πρίζα σας, επικοινωνήστε με τον ηλεκτρολόγο σας για να τοποθετήσετε μια κατάλληλη πρίζα.
- 10) Προστατέψτε το καλώδιο ρεύματος ώστε να μην πατιέται και να μην μαγκώνεται, δίνοντας ιδιαίτερη προσοχή στα φως, τις πρίζες και το σημείο από όπου το καλώδιο εξέρχεται από τη συσκευή.
- 11) Χρησιμοποιήστε μόνο τα εξαρτήματα / αξεσουάρ που καθορίζονται από τον κατασκευαστή.
- 12) Χρησιμοποιήστε μόνο ένα τρίποδο, τραπεζάκι με ρόδες, βραχίονα, ή τραπέζι το οποίο συστήνεται από τον κατασκευαστή, ή πωλείται μαζί με τη συσκευή. Όταν χρησιμοποιείτε ένα καρτσάκι, προσέξτε όταν μετακινείτε το καρτσάκι σε συνδυασμό με τη συσκευή για να αποφύγετε τραυματισμό από ανατροπή.
- 13) Αποσυνδέστε τη συσκευή από την πρίζα κατά τη διάρκεια μιας καταιγίδας με κεραυνούς, ή όταν δεν πρόκειται να χρησιμοποιηθεί για μεγάλο χρονικό διάστημα.
- 14) Αναθέστε όλες τις επισκευές σε εξουσιοδοτημένο προσωπικό. Επισκευές απαιτούνται όταν η συσκευή έχει πάθει ζημιά με οποιονδήποτε τρόπο, όπως για



παράδειγμα έχει πάθει ζημιά το καλώδιο του ρεύματος ή το φως του καλωδίου ρεύματος, έχει χυθεί υγρό ή έχουν πέσει αντικείμενα μέσα στη συσκευή, η συσκευή έχει εκτεθεί σε βροχή ή υγρασία, δε λειτουργεί κανονικά, ή έχει πέσει κάτω.

Εγκαταστήστε αυτό το σύστημα έτσι ώστε το καλώδιο του ρεύματος να μπορεί να αποσυνδεθεί αμέσως από την πρίζα σε περίπτωση προβλήματος.

Εάν έχετε οποιοσδήποτε απορίες σχετικά με αυτό το προϊόν, μπορείτε να καλέσετε το: Κέντρο Υπηρεσιών Πληροφόρησης Πελατών της Sony
1-800-222-7669
ή να επισκεφθείτε το <http://www.sony.com/>

Δήλωση Συμμόρφωσης

Εμπορικό Όνομα: SONY
Μοντέλο: PS-LX300USB (Στερεοφωνικό Πικάπ)
Υπεύθυνος: Sony Electronics Inc.
Διεύθυνση: 16450 W. Bernardo Dr, San Diego, CA 92127 U.S.A.
Αριθμός Τηλεφώνου: 858-942-2230

Η συσκευή αυτή συμμορφώνεται με το τμήμα 15 των κανόνων FCC. Η λειτουργία της υπόκειται στις παρακάτω δύο προϋποθέσεις: (1) Η συσκευή αυτή δεν δημιουργεί επιζήμιες παρεμβολές και (2) η συσκευή αυτή πρέπει να δέχεται τις παρεμβολές που λαμβάνει, συμπεριλαμβανομένων παρεμβολών που μπορούν να προκαλέσουν ανεπιθύμητες ενέργειες.

Σχετικά με Αυτό το Εγχειρίδιο	4
-------------------------------------	---

Ξεκινώντας

Ανοιγμα Συσκευασίας	5
Συναρμολόγηση του Πικάπ	5
Σύνδεση του Πικάπ	6

Λειτουργίες

Αναπαραγωγή ενός Δίσκου Βινυλίου	7
Εγγραφή Κομματιών Ήχου στον Υπολογιστή σας	8

Πρόσθετες Πληροφορίες

Προφυλάξεις	11
Συντήρηση	11
Επίλυση Προβλημάτων	13
Τεχνικά Χαρακτηριστικά	15
Μέρη και Πλήκτρα Χειρισμού	16

Σας ευχαριστούμε που αποκτήσατε αυτό το Στερεοφωνικό Πικάπ της Sony. Πριν χρησιμοποιήσετε τη συσκευή, παρακαλούμε διαβάστε προσεκτικά αυτό το εγχειρίδιο και φυλάξτε το για να μπορείτε να ανατρέξετε σε αυτό στο μέλλον.

- Το IBM και τα PC/AT είναι κατατεθέντα εμπορικά σήματα της International Business Machines Corporation.
- Τα Microsoft, Windows και Windows Vista είναι κατοχυρωμένα εμπορικά σήματα της Microsoft Corporation στις Η.Π.Α και/ή άλλες χώρες.
- Σε αυτό το εγχειρίδιο, τα Microsoft® Windows® XP Home Edition και Microsoft® Windows® XP Professional αναφέρονται ως Windows XP.
- Σε αυτό το εγχειρίδιο, τα Microsoft® Windows Vista® Home Basic, Windows Vista® Home Premium, Windows Vista® Business και Windows Vista® Ultimate αναφέρονται ως Windows Vista.
- Το Sound Forge είναι εμπορικό σήμα ή κατοχυρωμένο εμπορικό σήμα της Sony Creative Software Inc. στις Η.Π.Α. και άλλες χώρες.
- Όλα τα άλλα ονόματα συστημάτων και προϊόντων τα οποία αναφέρονται εδώ ενδέχεται να αποτελούν εμπορικά σήματα ή κατατεθέντα εμπορικά σήματα των αντίστοιχων κατόχων τους. Επιπρόσθετα, τα ™ και ® παραλείπονται σε αυτό το εγχειρίδιο.

Ανοιγμα Συσκευασίας

Βεβαιωθείτε ότι με το πικάπ σας περιλαμβάνονται τα παρακάτω είδη:

- Πλατό (με ιμάντα οδήγησης) (1)
- Λαστιχένιος προστατευτικός δίσκος (1)
- Προσαρμογέας 45 στροφών/λεπτό (1)
- Καλώδιο USB (1)
- Παρεχόμενο CD-ROM που περιλαμβάνει το "Sound Forge Audio Studio LE" (1)
- Οδηγίες Χρήσης (αυτό το εγχειρίδιο)
- Οδηγός εγκατάστασης του "Sound Forge Audio Studio LE"

Συναρμολόγηση του Πικάπ

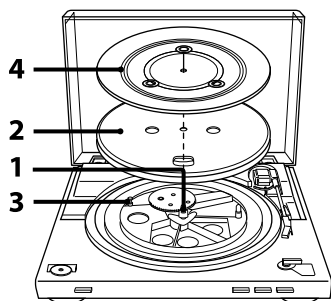

- 1 Μετακινήστε τα μεταλλικά εξαρτήματα που υπάρχουν στο εσωτερικό του μεγάλου γκρανιζιού προς την κατεύθυνση του βέλους.

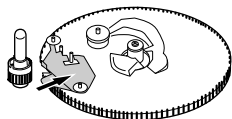

- 2 Τοποθετήστε προσεκτικά το πλατό στον άξονα.

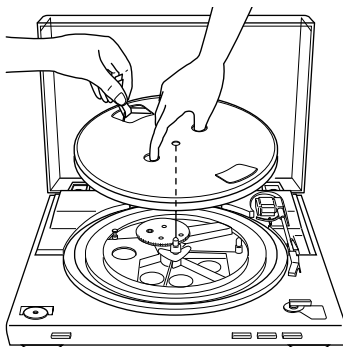

- 3 Χρησιμοποιώντας την ταινία, περάστε τον ιμάντα οδήγησης γύρω από τον άξονα του μοτέρ. Αφού περάσετε τον ιμάντα, μην ξεχάσετε να αφαιρέσετε την ταινία.

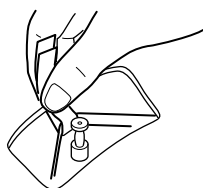

- 4 Τοποθετήστε τον προστατευτικό λαστιχένιο δίσκο πάνω στο πλατό.

Σημείωση

Όταν το καλώδιο του ρεύματος είναι συνδεδεμένο μετά τη συναρμολόγηση ή τη μετακίνηση του πικάπ, το πικάπ μερικές φορές περιστρέφεται και ο βραχίονας κατεβαίνει στο πλατό ακόμα και χωρίς να πιεστεί το START. Αν συμβεί αυτό, πιέστε το STOP για να επαναφέρετε το βραχίονα στο στήριγμά του.

Συνεχίζεται ➞

Για να αφαιρέσετε το κάλυμμα για τη σκόνη

Με το κάλυμμα για τη σκόνη τελείως ανοιχτό, πιάστε και τις δύο πλευρές του καλύμματος και αφαιρέστε το προσεκτικά.

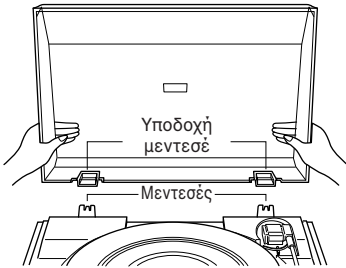

Συμβουλή

Μπορείτε να χρησιμοποιήσετε το πικάπ χωρίς το κάλυμμα για τη σκόνη. Σε αυτή την περίπτωση, φυλάξτε το κάλυμμα σε κατάλληλο σημείο.

Για να τοποθετήσετε το κάλυμμα για τη σκόνη

Εισάγετε τις υποδοχές των μεντεσεδών του καλύμματος στους μεντεσεδες που υπάρχουν στο πίσω μέρος της συσκευής.

Σύνδεση του Πικάπ

Τα καλώδια phono είναι προσαρμοσμένα στο πίσω μέρος του περιβλήματος.

- 1 Τοποθετήστε το διακόπτη PHONO/LINE (στο πίσω μέρος του πικάπ) ανάλογα με τους ακροδέκτες του στερεοφωνικού σας συστήματος (ενισχυτή).

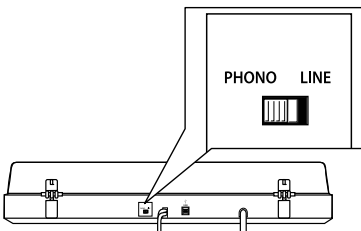

- Όταν το στερεοφωνικό σας σύστημα (ενισχυτής) διαθέτει ακροδέκτες εισόδου PHONO (σύνδεση σε ακροδέκτες εισόδου PHONO)

→ επιλέξτε το PHONO. Η λειτουργία Ισοσταθμιστή απενεργοποιείται.

- Όταν το στερεοφωνικό σας σύστημα (ενισχυτής) δεν διαθέτει ακροδέκτες εισόδου PHONO (σύνδεση σε ακροδέκτες εισόδου AUX, VIDEO, κλπ.)

→ επιλέξτε το LINE. Η λειτουργία Ισοσταθμιστή ενεργοποιείται.

- 2 Συνδέστε το καλώδιο με το λευκό βύσμα στο λευκό (L) ακροδέκτη και συνδέστε το καλώδιο με το κόκκινο βύσμα στον κόκκινο (R) ακροδέκτη. Φροντίστε να συνδέσετε σταθερά τα βύσματα τους ακροδέκτες. Αν τα βύσματα δεν συνδεθούν σταθερά, μπορεί να παρατηρηθεί θόρυβος.

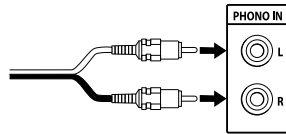

- 3 Συνδέστε το καλώδιο ρεύματος. Συνδέστε το καλώδιο ρεύματος σε μια πρίζα αφού ολοκληρώσετε όλες τις συνδέσεις των βημάτων 1 και 2.

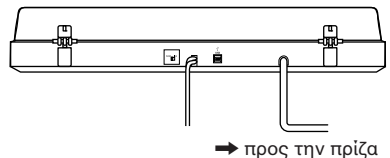

Αναπαραγωγή ενός Δίσκου Βινυλίου

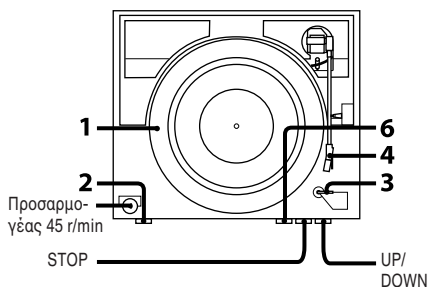

- 1 Τοποθετήστε ένα δίσκο βινυλίου στο πλατό.

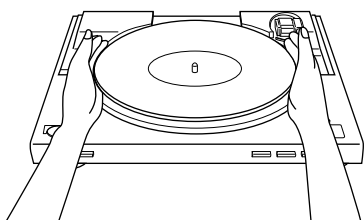

Σημείωση

Τοποθετήστε μόνο ένα δίσκο βινυλίου στο πλατό κάθε φορά.

Αν τοποθετήσετε δύο ή περισσότερους δίσκους βινυλίου στο πλατό τον ένα πάνω στον άλλο, η βελόνα ενδέχεται να μην κάνει σωστή επαφή με τις αυλακώσεις και η ποιότητα αναπαραγωγής να μην είναι καλή.

- 2 Πιέστε το πλήκτρο επιλογής ταχύτητας για να επιλέξετε την ταχύτητα.
- 3 Τοποθετήστε το SIZE SELECTOR στο 17 ή στο 30.
- 4 Στρέψτε το προστατευτικό κάλυμμα για να αποκαλύψετε τη βελόνα.
- 5 Κλείστε το κάλυμμα για τη σκόνη.

- 6 Πιέστε το START.
Το πλατό αρχίζει να περιστρέφεται.

Σημείωση

Χαμηλώστε την ένταση του ενισχυτή για να αποφύγετε την πρόκληση ζημιάς σε αυτόν. Όταν ο βραχίονας κατέβει και η βελόνα αγγίξει το δίσκο βινυλίου, ενδέχεται να ακουστεί ένας δυνατός κρότος που μπορεί να προκαλέσει ζημιά στον ενισχυτή ή τα ηχεία. Ρυθμίστε την ένταση του ενισχυτή αφού κατεβεί η βελόνα.

- 7 Ρυθμίστε την ένταση από τον ενισχυτή.

Όταν τελειώσει η αναπαραγωγή

Ο βραχίονας επανέρχεται στο στήριγμά του αυτόματα και το πλατό σταματάει να περιστρέφεται.

Για να σταματήσετε την αναπαραγωγή

Πιέστε το πλήκτρο STOP.
Ο βραχίονας επανέρχεται στο στήριγμά του. Το πλατό σταματάει να περιστρέφεται.

Για να κάνετε παύση της αναπαραγωγής

Πιέστε το πλήκτρο UP/DOWN για να σηκώσετε τη βελόνα από το δίσκο βινυλίου.

Για να παίξετε ένα διαφορετικό τμήμα του δίσκου βινυλίου

- 1 Αφού εκτελέσετε το βήμα 4, πιέστε το πλήκτρο UP/DOWN και στη συνέχεια σηκώστε το βραχίονα.
- 2 Μετακινήστε το βραχίονα στη θέση που επιθυμείτε.
- 3 Πιέστε το πλήκτρο UP/DOWN.
Ο βραχίονας κατεβαίνει πάνω στο δίσκο και αρχίζει η αναπαραγωγή.

Για να παίξετε ένα δίσκο βινυλίου 17 cm

Τοποθετήστε τον παρεχόμενο προσαρμογέα 45 στροφών ανά λεπτό (r/min) στον άξονα.
Όταν τελειώσετε με τη χρήση του προσαρμογέα, τοποθετήστε τον ξανά στην υποδοχή του.

Εγγραφή Κομματιών Ήχου στον Υπολογιστή σας

Μπορείτε να καταγράψετε κομμάτια ήχου από ένα δίσκο βινυλίου στον υπολογιστή σας:

- Συνδέοντας το πικάπ και τον υπολογιστή σας με το παρεχόμενο καλώδιο USB
- Χρησιμοποιώντας το παρεχόμενο λογισμικό, "Sound Forge Audio Studio LE"

Απαιτήσεις συστήματος για τον υπολογιστή που θα συνδεθεί με το πικάπ*

- Συμβατός υπολογιστής: IBM PC/AT ή συμβατοί υπολογιστές
- Λειτουργικά συστήματα: Windows Vista® Home Basic
Windows Vista® Home Premium
Windows Vista® Business
Windows Vista® Ultimate
Windows® XP Home Edition Service Pack 2 ή μεταγενέστερα
Windows® XP Professional Service Pack 2 ή μεταγενέστερα
Προεγκατεστημένο λειτουργικό σύστημα (μόνο Αγγλική έκδοση εγκατεστημένη από τον κατασκευαστή)
 - Δεν υποστηρίζονται λειτουργικά συστήματα εκτός από αυτά που αναφέρονται πιο πάνω.
 - Δεν υποστηρίζονται λειτουργικά συστήματα στα 64 bit.
- Περιβάλλον Υλικού:
 - Θύρα: θύρα USB**
 - * Απαιτείται όταν πραγματοποιείτε εγγραφή κομματιών ήχου από ένα δίσκο βινυλίου σε έναν υπολογιστή μέσω μιας σύνδεσης USB.
 - ** Ο ακροδέκτης USB του πικάπ υποστηρίζει USB (πλήρους ταχύτητας).

Σημειώσεις

- Δεν είναι εγγυημένο ότι το πικάπ θα λειτουργεί με όλους τους υπολογιστές που χρησιμοποιούν τα πιο πάνω λειτουργικά συστήματα.
- Το πικάπ δεν είναι εγγυημένο ότι θα λειτουργεί με υπολογιστές κατασκευασμένους από το χρήστη, λειτουργικά συστήματα που έχουν αναβαθμιστεί από το χρήστη, ή περιβάλλον με πολλαπλά λειτουργικά συστήματα.

- Το πικάπ δεν είναι εγγυημένο ότι θα λειτουργεί με λειτουργίες όπως κατάσταση αναμονής, stand-by, ή αδρανοποίησης, με όλους τους υπολογιστές.

Εγκατάσταση του παρεχόμενου λογισμικού

Πριν την εγγραφή, εγκαταστήστε το παρεχόμενο λογισμικό, "Sound Forge Audio Studio LE". Όταν εγκαταστήσετε το λογισμικό στον υπολογιστή σας, δεν θα χρειαστεί να το εγκαταστήσετε ξανά, παρά μόνο αν θέλετε να το επανεγκαταστήσετε.

- 1 Τοποθετήστε το παρεχόμενο CD-ROM στον οδηγό CD του υπολογιστή σας.
- 2 Εγκαταστήστε το λογισμικό σύμφωνα με τις οδηγίες που εμφανίζονται στην οθόνη.

Συμβουλή

Για λεπτομέρειες σχετικά με την εγκατάσταση του λογισμικού, ανατρέξτε στον οδηγό εγκατάστασης του "Sound Forge Audio Studio LE".

Σύνδεση του καλωδίου USB

Συνδέστε το πικάπ και τον υπολογιστή με το παρεχόμενο καλώδιο USB.

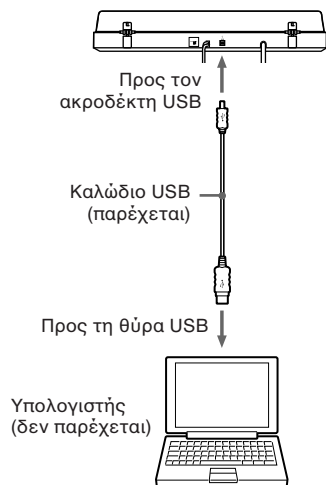

Σημειώσεις

- Το πικάπ δεν είναι εγγυημένο ότι θα λειτουργεί με ένα διανομέα (hub) USB ή ένα καλώδιο προέκτασης USB. Χρησιμοποιείτε το παρεχόμενο καλώδιο USB.
- Συνδέστε το καλώδιο USB στον ακροδέκτη USB / τη θύρα USB σταθερά, διαφορετικά μπορεί να προκληθεί βλάβη.
- Αποσυνδέστε το καλώδιο USB όταν δεν είναι σε χρήση.
- Όταν ο υπολογιστής και το πικάπ είναι συνδεδεμένα μέσω ενός καλωδίου USB, ο ήχος που προσαρμόζεται από τον ισοσταθμιστή του πικάπ λαμβάνεται από τη θύρα USB του υπολογιστή, όταν πραγματοποιείτε αναπαραγωγή στο πικάπ για να κάνετε εγγραφή κομματιών ήχου στον υπολογιστή σας.

Συμβουλή

Τα προγράμματα οδήγησης (drivers) USB περιλαμβάνονται στο λειτουργικό σας σύστημα αν χρησιμοποιείτε τα Windows XP ή τα Windows Vista. Τα προγράμματα οδήγησης USB θα εγκατασταθούν αυτόματα όταν το σύστημα συνδεθεί με τον υπολογιστή την πρώτη φορά. Για λεπτομέρειες, ανατρέξτε στις οδηγίες χρήσης του υπολογιστή σας.

Ρύθμιση του υπολογιστή σας

Πριν την εγγραφή, ρυθμίστε τη συσκευή εγγραφής ήχου σύμφωνα με το λειτουργικό σύστημα που χρησιμοποιείτε, ως εξής:

- Για τα Windows XP (Ο [Πίνακας Ελέγχου] είναι στην [Προβολή Κατηγοριών])

- 1 Επιλέξτε το [Πίνακας Ελέγχου] από το μενού [Έναρξη].
- 2 Κάντε κλικ στο [Ήχοι, Ομιλία και Συσκευές Ήχου].
- 3 Κάντε κλικ στο [Ήχοι και Συσκευές Αναπαραγωγής].
- 4 Κάντε κλικ στην καρτέλα [Ήχος].
- 5 Επιλέξτε το [USB Audio CODEC] για την [Προεπιλεγμένη συσκευή:] του [Εγγραφή ήχων].
- 6 Κάντε κλικ στο [OK].

- Για τα Windows Vista (Ο [Πίνακας Ελέγχου] είναι στην προβολή [Control Panel Home])



- 1 Επιλέξτε το [Ρυθμίσεις] από το μενού [Έναρξη].
- 2 Επιλέξτε το [Πίνακας Ελέγχου].
- 3 Κάντε κλικ στο [Υλικό και Ήχος].
- 4 Κάντε κλικ στο [Ήχος].
- 5 Κάντε κλικ στην καρτέλα [Εγγραφή].
- 6 Επιλέξτε το [USB Audio CODEC] για το [Μικρόφωνο].
- 7 Κάντε κλικ στο [Προεπιλογή].
- 8 Επιλέξτε το [USB Audio CODEC] και στη συνέχεια κάντε κλικ στο [Ιδιότητες].
- 9 Κάντε κλικ στην καρτέλα [Για Προχωρημένους].
- 10 Επιλέξτε το [2 κανάλια, ...] (π.χ.: [2 κανάλια, 16 bit, 44100 Hz (Ποιότητα CD)]) από την αναδιπλούμενη λίστα [Προεπιλεγμένο Φορμά].
- 11 Κάντε κλικ στο [OK].

Σημείωση

Για να εισάγετε στερεοφωνικά σήματα από το πικάπ στον υπολογιστή σας, είναι απαραίτητη η εκτέλεση των βημάτων 8 έως 11.

Συνεχίζεται ➞

Εγγραφή κομματιών ήχου από το πικάπ σε έναν υπολογιστή

- 1 Ξεκινήστε το “Sound Forge Audio Studio LE” που εγκαταστήσατε από το παρεχόμενο CD-ROM. Εμφανίζεται αυτόματα το κύριο παράθυρο.
- 2 Κάντε κλικ στο πλήκτρο εγγραφής  στο Κύριο Παράθυρο, όπως φαίνεται παρακάτω.

Κάντε κλικ εδώ

Ανοίγει το πλαίσιο διαλόγου νέας Εγγραφής ([Recording]) και το Παράθυρο Δεδομένων (Data Window). Η προεπιλεγμένη ρύθμιση είναι να ενεργοποιείται το νέο Παράθυρο Δεδομένων. Αν θέλετε να αλλάξετε το Παράθυρο Δεδομένων, ανοίξτε και ενεργοποιήστε το Παράθυρο Δεδομένων στο οποίο θέλετε να κάνετε εγγραφή.
- 3 Κάντε κλικ στο πλήκτρο [Record] στο πλαίσιο διαλόγου [Recording] (Εγγραφή).
- 4 Αρχίστε την αναπαραγωγή του κομματιού από το δίσκο βινυλίου με το πικάπ.
Πριν αρχίσετε την αναπαραγωγή του δίσκου βινυλίου, βεβαιωθείτε ότι το λογισμικό είναι σε λειτουργία εγγραφής.
Κατά τη διάρκεια της εγγραφής, η ένδειξη εγγραφής φωτίζεται κόκκινη και αναβοσβήνει στο πλαίσιο διαλόγου [Recording].
- 5 Βεβαιωθείτε ότι η αναπαραγωγή του κομματιού έχει ολοκληρωθεί και στη συνέχεια κάντε κλικ στο [STOP] στο πλαίσιο διαλόγου [Recording].
Τα καταγραμμένα δεδομένα εμφανίζονται σε μορφή κυματομορφής στο Παράθυρο Δεδομένων.

- 6 Κάντε κλικ στο [Close] για να κλείσετε το πλαίσιο διαλόγου [Recording].
- 7 Για να αποθηκεύσετε το εγγεγραμμένο κομμάτι ήχου στον υπολογιστή σας, ενεργοποιήστε το Παράθυρο Δεδομένων που θέλετε να αποθηκεύσετε και στη συνέχεια επιλέξτε το [Save] (Αποθήκευση) από το μενού [File] (Αρχείο).
- 8 Εισάγετε ένα όνομα αρχείου και στη συνέχεια επιλέξτε έναν τύπο αρχείου από τη λίστα.
- 9 Επιλέξτε τον προορισμό αποθήκευσης και στη συνέχεια κάντε κλικ στο [Save].
- 10 Για να εξέλθετε από την εφαρμογή, επιλέξτε το [Exit] από το μενού [File].
- 11 Αποσυνδέστε το καλώδιο USB από τον υπολογιστή και το πικάπ όταν ολοκληρώσετε την εγγραφή.

Συμβουλή

Για λεπτομέρειες σχετικά με τη χρήση του λογισμικού, ανατρέξτε στον οδηγό γρήγορης έναρξης του “Sound Forge Audio Studio LE” (στο παρεχόμενο CD-ROM) ή στη βοήθεια online του λογισμικού.

Οδηγοί αναφοράς για το παρεχόμενο λογισμικό

- Ανατρέξτε στις παρακάτω οδηγίες:
 - Τον οδηγό εγκατάστασης του “Sound Forge Audio Studio LE”:
Ανατρέξτε σε αυτό το παρεχόμενο εγχειρίδιο για να εγκαταστήσετε το “Sound Forge Audio Studio LE”.
 - Το πρόγραμμα εκμάθησης του “Sound Forge Audio Studio LE”:
Αυτό το πρόγραμμα εκμάθησης παρέχει εύκολες οδηγίες σχετικά με τη χρήση του λογισμικού. Μετά την εγκατάσταση του λογισμικού, το πρόγραμμα εκμάθησης εμφανίζεται όταν ενεργοποιήσετε το λογισμικό για πρώτη φορά.
 - Τον οδηγό γρήγορης έναρξης του “Sound Forge Audio Studio LE” (στο παρεχόμενο CD-ROM):
Αυτός παρέχει οδηγίες για τις βασικές λειτουργίες του λογισμικού.

Προφυλάξεις

Ασφάλεια

- Πριν χρησιμοποιήσετε τη μονάδα, βεβαιωθείτε ότι η τάση λειτουργίας της μονάδας σας είναι ίδια με την τάση του τοπικού δικτύου.
- Αν κάποιο στερεό αντικείμενο ή κάποιο υγρό εισχωρήσει μέσα στη συσκευή, αποσυνδέστε την από την πρίζα και φροντίστε να ελεγχθεί από εξειδικευμένο προσωπικό πριν τη θέσετε ξανά σε λειτουργία.
- Αποσυνδέστε τη μονάδα από την πρίζα αν δεν πρόκειται να τη χρησιμοποιήσετε για μεγάλο χρονικό διάστημα. Για να αποσυνδέσετε το καλώδιο, τραβήξτε το από το φιν. Μην τραβάτε ποτέ το καλώδιο.

Τοποθέτηση

- Τοποθετήστε τη μονάδα σε μια επίπεδη επιφάνεια.
- Αποφύγετε την τοποθέτηση της μονάδας κοντά σε ηλεκτρικές συσκευές (όπως μια τηλεόραση, ένα σεσουάρ, ή ένα λαμπτήρα φθορισμού) που ενδέχεται να προκαλέσουν βουητό ή θόρυβο.
- Τοποθετήστε τη μονάδα σε σημείο που δεν δέχεται δονήσεις, όπως για παράδειγμα από ηχεία, πόρτες που χτυπάνε, κλπ.
- Κρατήστε τη μονάδα μακριά από άμεσο ηλιακό φως, ακραίες θερμοκρασίες και υπερβολική σκόνη και υγρασία.

Επανασυσκευασία

Φυλάξτε το χαρτοκιβώτιο και τα υλικά συσκευασίας. Είναι ιδανικά για τη μεταφορά της μονάδας.

Αν έχετε οποιοσδήποτε απορίες ή προβλήματα σχετικά με τη συσκευή σας που δεν καλύπτονται από αυτό το εγχειρίδιο, παρακαλούμε συμβουλευτείτε τον πλησιέστερο αντιπρόσωπο της Sony.

Σημείωση σχετικά με τις εγγραφές

Η εγγεγραμμένη μουσική περιορίζεται μόνο σε προσωπική χρήση. Η χρήση της μουσικής πέρα από αυτά τα όρια απαιτεί την άδεια των κατόχων των πνευματικών δικαιωμάτων.

Συντήρηση

Φροντίδα της βελόνας και των δίσκων

Για να αποφύγετε πρόωρη φθορά της βελόνας και των δίσκων, η βελόνα και οι δίσκοι θα πρέπει να καθαρίζονται πριν την αναπαραγωγή.

Για να καθαρίσετε τη βελόνα, βουρτσίστε την από πίσω προς τα εμπρός χρησιμοποιώντας ένα καλής ποιότητας βουρτσάκι καθαρισμού για βελόνες πικάπ. Όταν χρησιμοποιείτε υγρό καθαριστικό, φροντίστε να μη βρέξετε πολύ τη βελόνα.

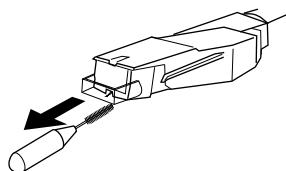

Για να καθαρίσετε τους δίσκους σας, σκουπίστε τους προσεκτικά χρησιμοποιώντας ένα καλής ποιότητας καθαριστικό δίσκων.

Καθαρισμός του περιβλήματος και του καλύμματος για τη σκόνη

Καθαρίστε περιοδικά το περίβλημα και το κάλυμμα για τη σκόνη, χρησιμοποιώντας ένα απαλό, στεγνό ύφασμα. Αν υπάρχουν λεκέδες που αφαιρούνται δύσκολα, χρησιμοποιήστε ένα ύφασμα ελαφρά εμποτισμένο με αραιό διάλυμα απορρυπαντικού. Μη χρησιμοποιείτε διαλύτες όπως οινόπνευμα, βενζίνη, ή διαλυτικά, διότι μπορεί να προκαλέσουν ζημιά στο φινίρισμα.

Συνεχίζεται 

Αντικατάσταση της βελόνας

Η αναμενόμενη διάρκεια ζωής της βελόνας είναι περίπου 500 ώρες. Για να διατηρήσετε καλή ποιότητα ήχου και να αποφύγετε την πρόκληση ζημιάς στους δίσκους σας, συστήνουμε να αντικαθιστάτε τη βελόνα μέσα σε αυτό το χρονικό διάστημα.

Σχετικά με ανταλλακτικές βελόνες, επικοινωνήστε με τον πλησιέστερο αντιπρόσωπο της Sony.

Για να αφαιρέσετε τη βελόνα

- 1 Θέστε εκτός λειτουργίας το πικάπ και τον ενισχυτή και αποσυνδέστε τα καλώδια του ρεύματος.
- 2 Προστατεύστε τη βελόνα με το κάλυμμα της βελόνας.

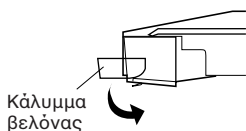

- 3 Πιάστε την κεφαλή και τραβήξτε τη προς τα κάτω μακριά από το σώμα της κεφαλής του βραχίονα, όπως φαίνεται στην εικόνα.

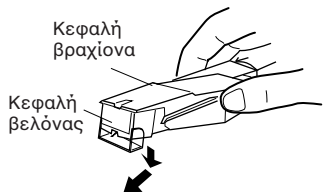

Για να τοποθετήσετε τη βελόνα

Εκτελέστε αυτή τη διαδικασία με τη βελόνα προστατευμένη από το κάλυμμα της βελόνας.

- 1 Πιάστε και τις δύο πλευρές της κεφαλής και στη συνέχεια εισάγετε το άγκιστρο της βελόνας στην υποδοχή της κεφαλής του βραχίονα.

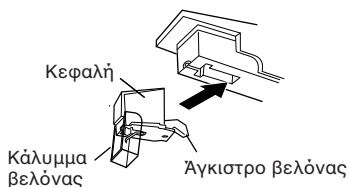

- 2 Ωθήστε την κεφαλή προς τα πάνω μέχρι να κάνει κλικ, ώστε να κλειδώσει σταθερά.

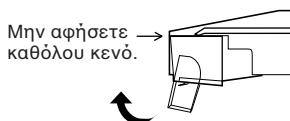

Σημείωση

Μην ωθήσετε δυνατά το κάλυμμα της βελόνας. Διαφορετικά, η εκτεθειμένη βελόνα μπορεί να προκαλέσει τραυματισμό, ή να προκληθεί ζημιά στη βελόνα.

Επίλυση Προβλημάτων

Πριν ελέγξετε την παρακάτω λίστα, βεβαιωθείτε πρώτα ότι:

- Το καλώδιο του ρεύματος είναι σταθερά συνδεδεμένο.
- Τα καλώδια των ηχείων είναι σταθερά συνδεδεμένα.

Αν κάποιο πρόβλημα επιμένει αφού δοκιμάσετε τα παρακάτω, συμβουλευτείτε τον πλησιέστερο αντιπρόσωπο της Sony.

Αναπαραγωγή ενός δίσκου βινυλίου

Ο βραχιόνιας πηδάει, γλιστράει, ή δεν προχωράει.

- Το πικάπ δεν είναι επίπεδο. Τοποθετήστε το πικάπ σε μια επίπεδη επιφάνεια.
- Ο δίσκος δεν είναι καθαρός, ή έχει γρατσοειδείς. Καθαρίστε το δίσκο με ένα σετ καθαρισμού δίσκων του εμπορίου, ή αλλάξτε δίσκο.

Κακή ποιότητα ήχου, υπερβολικός θόρυβος, διακοπές στον ήχο, κλπ...

- Η βελόνα δεν είναι καθαρή, ή είναι φθαρμένη. Αφαιρέστε τη σκόνη από τη βελόνα χρησιμοποιώντας ένα βουρτσάκι καθαρισμού, ή αντικαταστήστε τη φθαρμένη βελόνα (δείτε σελίδα 11, 12).
- Ο δίσκος δεν είναι καθαρός. Καθαρίστε το δίσκο χρησιμοποιώντας ένα καλής ποιότητας καθαριστικό δίσκων.

Υπόκωφος θόρυβος, ή βουητό χαμηλής συχνότητας*.

- Το πικάπ είναι τοποθετημένο πολύ κοντά στα ηχεία. Μετακινήστε τα ηχεία μακριά από το πικάπ.
- Το φαινόμενο αυτό καλείται "ακουστική ανατροφοδότηση" και συμβαίνει όταν δονήσεις από τα ηχεία μεταδίδονται μέσω του αέρα ή μέσω στερεών αντικειμένων (όπως ράφια, τυουλάρια, ή το πάτωμα) στο πικάπ όπου λαμβάνονται από τη βελόνα, ενισχύονται και αναπαράγονται από τα ηχεία.

Το tempo δεν είναι σωστό.

- Λάθος στροφές ανά λεπτό. Ρυθμίστε το r/min ώστε να ταιριάζει με αυτό που αναγράφεται στο δίσκο βινυλίου. (Επιλέξτε το "33" για δίσκους 33 1/3 r/min, ή το "45" για δίσκους 45 r/min.)

Ο ιμάντας οδήγησης έχει φθαρεί.

- Αντικαταστήστε τον ιμάντα οδήγησης. Για λεπτομέρειες, συμβουλευτείτε τον πλησιέστερο αντιπρόσωπο της Sony.

Το πλατό δεν περιστρέφεται.

- Βεβαιωθείτε ότι το καλώδιο του ρεύματος έχει τοποθετηθεί σωστά στην πρίζα.
- Βεβαιωθείτε ότι ο ιμάντας οδήγησης είναι περασμένος πλήρως γύρω από τον άξονα του μοτέρ.

Ο ιμάντας οδήγησης έχει σπάσει.

- Αντικαταστήστε τον ιμάντα οδήγησης. Για λεπτομέρειες, συμβουλευτείτε τον πλησιέστερο αντιπρόσωπο της Sony.

Ο ήχος έχει πολύ χαμηλή ένταση ή παρουσιάζει παραμόρφωση.

- Το πικάπ δεν είναι συνδεδεμένο στις εισόδους PHONO IN του ενισχυτή (δείτε σελίδα 6).

Σύνδεση USB / εγγραφή

Το πικάπ δεν ανιχνεύεται από τον υπολογιστή σας.

- Αποσυνδέστε το καλώδιο USB και στη συνέχεια συνδέστε το ξανά.
 - Με το πικάπ συνδεδεμένο, επανεκκινήστε τον υπολογιστή.
 - Αποσυνδέστε το παρεχόμενο καλώδιο USB και επανεκκινήστε τον υπολογιστή σας. Μετά την επανεκκίνηση, συνδέστε τον υπολογιστή και το πικάπ με το παρεχόμενο καλώδιο USB.
 - Η ρύθμιση της συσκευής στον υπολογιστή σας μπορεί να μην έχει γίνει σωστά.
 - Όταν το πικάπ συνδεθεί στον υπολογιστή με το καλώδιο USB για πρώτη φορά, εγκαθίστανται αυτόματα οι συσκευές USB Composite Device, HID-compliant consumer control device, USB Human Interface Device και USB Audio Device (Windows XP) / USB Audio CODEC (Windows Vista).
- Για να βεβαιωθείτε ότι το πρόγραμμα οδήγησης έχει εγκατασταθεί σωστά, ακολουθήστε την παρακάτω διαδικασία:

- Για τα Windows XP (Ο [Πίνακας Ελέγχου] είναι στην [Προβολή Κατηγοριών])

1 Επιλέξτε το [Πίνακας Ελέγχου] από το μενού [Εναρξη].

2 Κάντε κλικ στο [Επιδόσεις και Συντήρηση].

3 Κάντε κλικ στο [Σύστημα].

4 Κάντε κλικ στην καρτέλα [Υλικό] και μετά κάντε κλικ στο [Διαχείριση Συσκευών].

Συνεχίζεται ➞

5 Ελέγξτε την οθόνη της [Διαχείρισης Συσκευών].

Ελέγξτε αν έχουν εγκατασταθεί οι παρακάτω συσκευές.

- [USB Human Interface Devices] και [HID-compliant consumer control device] στο [Human Interface Devices]
- [USB Audio Device] στο [Sound, video and game controllers]
- [USB Composite Device] στο [Universal Serial Bus controllers]

• Για τα Windows Vista (Ο [Πίνακας Ελέγχου] είναι στην προβολή [Control Panel Home])

1 Επιλέξτε το [Ρυθμίσεις] από το μενού [Έναρξη].

2 Επιλέξτε το [Πίνακας Ελέγχου].

3 Επιλέξτε το [Σύστημα και Συντήρηση].

4 Επιλέξτε τη [Διαχείριση Συσκευών].

5 Ελέγξτε την οθόνη της [Διαχείρισης Συσκευών].

Ελέγξτε αν έχουν εγκατασταθεί οι παρακάτω συσκευές.

- [USB Human Interface Devices] και [HID-compliant consumer control device] στο [Human Interface Devices]
- [USB Audio CODEC] στο [Sound, video and game controllers]
- [USB Composite Device] στο [Universal Serial Bus controllers]

Σημειώσεις

- Όταν πραγματοποιείτε σύνδεση σε διαφορετικές θύρες USB, ενδέχεται να πρέπει να εγκαταστήσετε προγράμματα οδήγησης USB.
- Όταν πραγματοποιείτε σύνδεση σε διαφορετικές θύρες USB, ο υπολογιστής εγκαθιστά ξανά αυτόματα το πρόγραμμα οδήγησης. Σε αυτή την περίπτωση, ελέγξτε ότι το πρόγραμμα οδήγησης έχει εγκατασταθεί σωστά με την πιο πάνω διαδικασία.

Ο εγγεγραμμένος ήχος διακόπεται.

- Ο επεξεργαστής του υπολογιστή σας έχει υπερφορτωθεί. Τερματίστε τις άλλες εφαρμογές.
- Υπάρχουν άλλες συσκευές USB συνδεδεμένες στον υπολογιστή σας, οι οποίες χρησιμοποιούνται ταυτόχρονα. Διακόψτε τη χρήση των άλλων συσκευών USB.

Δεν μπορείτε να πραγματοποιήσετε εγγραφή ήχου από το πικάπ.

- Η συσκευή εγγραφής ήχου του υπολογιστή σας δεν έχει ρυθμιστεί σωστά. Για να ελέγξετε τις ρυθμίσεις της συσκευής, δείτε στη σελίδα 9.

Υπάρχει θόρυβος στον ήχο που έχει εγγραφεί.

- Υπάρχουν ηλεκτρικά καλώδια, λαμπτήρες φθορισμού ή κινητά τηλέφωνα κοντά στο πικάπ. Απομακρύνετε όλες τις πιθανές πηγές ηλεκτρομαγνητικών παρεμβολών.

Σημειώσεις

- Για λεπτομέρειες σχετικά με τη χρήση του υπολογιστή σας, ανατρέξτε στις οδηγίες χρήσης του υπολογιστή σας.
- Ενδέχεται να υπάρχουν κάποια προβλήματα που δεν μπορούν να λυθούν με τον οδηγό επίλυσης προβλημάτων. Σε αυτή την περίπτωση, επικοινωνήστε με τον πλησιέστερο αντιπρόσωπο της Sony.

Τεχνικά Χαρακτηριστικά

Μοτέρ και Πλατό

Σύστημα οδήγησης:

Οδήγηση με ιμάντα

Μοτέρ:

Μοτέρ DC

Πλατό:

Διάμετρος 295 mm (χυτό αλουμίνιο)

Ταχύτητες

33 1/3 και 45 r/min, 2 ταχύτητες

Διακύμανση και τρέμολο:

Λιγότερο από 0.25 % (WRMS)

Λόγος σήματος προς θόρυβο:

Περισσότερο από 50 dB (DIN-B)

Βραχίονας

Τύπος:

Ευθύς, δυναμικά ισορροπούμενος με έλεγχο απαλής καθόδου

Ενεργό μήκος βραχίονα:

195 mm

Ακροδέκτης USB

Τροφοδοσία:

Συμβατός με USB bus (5 V, 100 mA)

(Η τροφοδοσία ρεύματος παρέχεται από το PC το οποίο συνδέεται με ένα καλώδιο USB)

Ακροδέκτης εξόδου:

Αποκλειστικός ακροδέκτης USB

συστήματος Plug-in-power

Υποδοχή USB σειράς B

USB (πλήρους ταχύτητας)

Γενικά

Απαιτήσεις τροφοδοσίας:

220 V AC, 50 Hz

Κατανάλωση ρεύματος:

2 W

Διαστάσεις:

Περίπου 420 x 95 x 360 mm (π x υ x β)

Βάρος:

3.3 kg

Παρεχόμενα αξεσουάρ:

Προσαρμογέας 45 r/min (1)

Πλατό (με ιμάντα οδήγησης) (1)

Προστατευτικός λαστιχένιος δίσκος (1)

Καλώδιο USB (1)

Παρεχόμενο CD-ROM (1)

Οδηγίες Χρήσης (αυτό το εγχειρίδιο)

Οδηγός εγκατάστασης για το "Sound

Forge Audio Studio LE"

Η σχεδίαση και τα τεχνικά χαρακτηριστικά υπόκεινται σε αλλαγές χωρίς προηγούμενη ειδοποίηση.

Μέρη και Πλήκτρα Χειρισμού

- | | | | |
|---|-----------------------------------|----|------------------------------------|
| 1 | Αξονας | 10 | Μεντεσές |
| 2 | Προσαρμογέας 45 r/min | 11 | Βραχίονας |
| 3 | Πλήκτρο επιλογής ταχύτητας | 12 | Στήριγμα βραχίονα |
| 4 | Προστατευτικός λαστιχένιος δίσκος | 13 | Αγκιστρο για ανύψωση με το δάχτυλο |
| 5 | Πλατό | 14 | Επιλογέας μεγέθους (SIZE SELECTOR) |
| 6 | Κεφαλή βραχίονα | 15 | Πλήκτρο STOP |
| 7 | Πλήκτρο START | 16 | Πλήκτρο UP/DOWN |
| 8 | Μόνωση | 17 | Διακόπτης PHONO/LINE |
| 9 | Κάλυμμα για τη σκόνη | 18 | Ακροδέκτης USB |

Μπροστινό μέρος

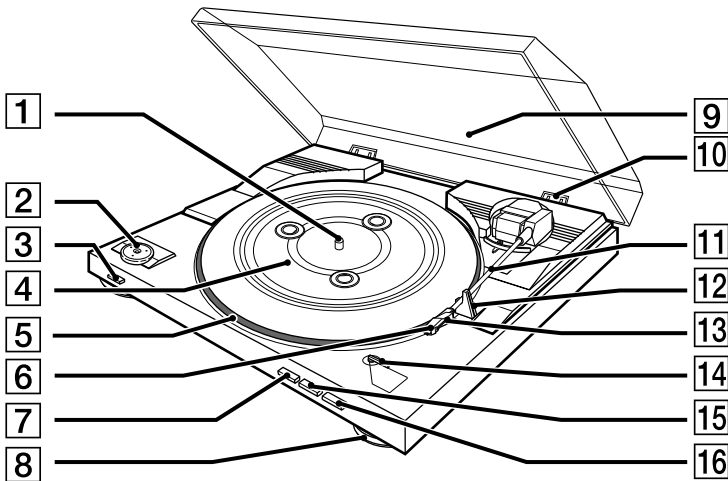

Πίσω μέρος

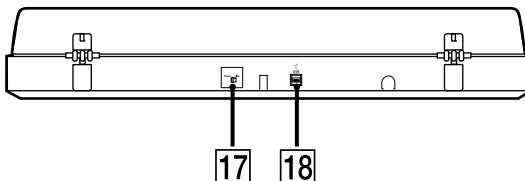

Ευρωπαϊκή Εγγύηση Sony

Αγαπητέ πελάτη,

Σας ευχαριστούμε που αγοράσατε αυτό το προϊόν της Sony. Ελπίζουμε να μείνετε ικανοποιημένοι από τη χρήση του. Στην απίθανη περίπτωση που το προϊόν σας χρειαστεί σέρβις (επισκευή) κατά τη διάρκεια της εγγύησης, παρακαλείσθε να επικοινωνήσετε με το κατάστημα αγοράς ή μ' ένα μέλος του δικτύου μας εξουσιοδοτημένων σέρβις (**ASN**) της Ευρωπαϊκής Οικονομικής Ζώνης (**ΕΟΖ**) ή και άλλων χωρών που αναφέρονται σ' αυτή την εγγύηση ή στα συνοδευόμενα αυτήν φυλλάδια (**Περιοχή Κάλυψης της Εγγύησης**). Μπορείτε να βρείτε λεπτομέρειες για τα μέλη του δικτύου μας ASN, στους τηλεφωνικούς καταλόγους, στους καταλόγους προϊόντων μας και στις ιστοσελίδες μας.

Για να αποφύγετε κάθε περιττή ταλαιπωρία, σας συνιστούμε να διαβάσετε προσεκτικά το εγχειρίδιο χρήσης προτού να έρθετε σε επαφή με τον προμηθευτή σας ή το δίκτυο εξουσιοδοτημένων σέρβις μας.

Η Εγγύησή Σας

Η παρούσα εγγύηση ισχύει για το προϊόν της Sony που αγοράσατε, εφ' όσον κάτι τέτοιο αναφέρεται στα φυλλάδια που συνοδεύουν το προϊόν σας, υπό την προϋπόθεση ότι αγοράστηκε εντός της Περιοχής Κάλυψης της Εγγύησης.

Με την παρούσα, η Sony εγγυάται ότι το προϊόν είναι απαλλαγμένο από κάθε ελάττωμα σχετιζόμενο με τα υλικά ή την κατασκευή, για μια περίοδο ΕΝΟΣ ΕΤΟΥΣ από την ημερομηνία της αρχικής αγοράς. Η αρμώδια για να προσφέρει και εκπληρώσει την παρούσα εγγύηση εταιρεία Sony, είναι αυτή που αναφέρεται σ' αυτήν την Εγγύηση ή στο συνοδευόμενα αυτήν φυλλάδιο στη χώρα όπου επιδιώκεται η επισκευή κατά τη διάρκεια της εγγύησης.

Εάν, εντός της περιόδου εγγύησης, αποδειχθεί ελαττωματικό το προϊόν (κατά την ημερομηνία της αρχικής αγοράς) λόγω ακατάλληλων υλικών ή κατασκευής, η Sony ή ένα μέλος του δικτύου Εξουσιοδοτημένων Σέρβις ASN της Περιοχής Κάλυψης της Εγγύησης θα επισκευάσει ή θα αντικαταστήσει (κατ' επιλογή της Sony) χωρίς επιβάρυνση για εργατικά ή ανταλλακτικά, το προϊόν ή τα ελαττωματικά εξαρτήματά του, εντός εύλογου χρόνου, βάσει των όρων και συνθηκών που εκτίθενται παρακάτω. Η Sony και τα μέλη του δικτύου Εξουσιοδοτημένων Σέρβις ASN μπορούν να αντικαταστήσουν ελαττωματικά προϊόντα ή εξαρτήματα με νέα ή ανακυκλωμένα προϊόντα ή εξαρτήματα. Όλα τα προϊόντα και εξαρτήματα που έχουν αντικατασταθεί γίνονται ιδιοκτησία της Sony.

Όροι

1. Επισκευή δυνάμει της παρούσας εγγύησης θα παρέχονται μόνο εάν προσκομισθεί το πρωτότυπο τιμολόγιο ή η απόδειξη πώλησης (με την ένδειξη της ημερομηνίας αγοράς, του μοντέλου του προϊόντος και του ονόματος του εμπόρου) μαζί με το ελαττωματικό προϊόν εντός της περιόδου εγγύησης. Η Sony και τα μέλη του δικτύου Εξουσιοδοτημένων Σέρβις ASN μπορούν να αρνηθούν τη δωρεάν επισκευή κατά την περίοδο εγγύησης εάν δεν προσκομισθούν τα προαναφερόμενα έγγραφα ή εάν δεν προκύπτουν από αυτά η ημερομηνία αγοράς, το προϊόν ή το μοντέλο του προϊόντος ή το όνομα του εμπόρου. Η παρούσα εγγύηση δεν ισχύει εάν ο τύπος του μοντέλου ή ο σειριακός αριθμός του προϊόντος έχει αλλοιωθεί, διαγραφεί, αφαιρεθεί ή καταστεί δυσανάγνωστος.
2. Για να αποφευχθεί βλάβη ή απώλεια / διαγραφή σε αφαιρούμενα ή αποσπώμενα μέσα ή εξαρτήματα αποθήκευσης δεδομένων, οφείλετε να τα αφαιρέσετε πριν παραδώσετε το προϊόν σας για επισκευή κατά την περίοδο εγγύησης.
3. Η παρούσα εγγύηση δεν καλύπτει τα έξοδα και τους κινδύνους μεταφοράς που συνοδεύονται με τη μεταφορά του προϊόντος σας προς και από τη Sony ή μέλος του δικτύου ASN.
4. Η παρούσα εγγύηση δεν καλύπτει τα εξής:
 - Περιοδική συντήρηση και επισκευή ή αντικατάσταση εξαρτημάτων ως αποτέλεσμα φυσιολογικής φθοράς.
 - Αναλώσιμα (συστατικά μέρη για τα οποία προβλέπεται περιοδική αντικατάσταση κατά τη διάρκεια ζωής ενός προϊόντος όπως μη επαναφορτιζόμενες μπαταρίες, φυσίγγια εκτύπωσης, γραφίδες, λάμπες, κλπ.).
 - Ζημιά ή ελαττώματα που προκλήθηκαν λόγω χρήσης, λειτουργίας ή χειρισμού ασύμβατων με την κανονική ατομική ή οικιακή χρήση.
 - Ζημιά ή αλλαγές στο προϊόν που προκλήθηκαν από
 - Κακή χρήση, συμπεριλαμβανομένου:
 - > του χειρισμού που επιφέρει φυσική, αισθητική ή επιφανειακή ζημιά ή αλλαγές στο προϊόν ή βλάβη σε οθόνες υγρών κρυστάλλων
 - > μη κανονική ή μη σύμφωνα με τις οδηγίες της Sony εγκατάσταση ή χρήση του προϊόντος
 - > μη συντήρηση του προϊόντος σύμφωνα με τις οδηγίες σωστής συντήρησης της Sony
 - > εγκατάσταση ή χρήση του προϊόντος με τρόπο μη σύμφωνο με τις τεχνικές προδιαγραφές και τα πρότυπα ασφαλείας που ισχύουν στη χώρα όπου έχει εγκατασταθεί και χρησιμοποιείται το προϊόν.
 - Μολύνσεις από ιούς ή χρήση του προϊόντος με λογισμικό που δεν παρέχεται με το προϊόν ή λανθασμένη εγκατάσταση του λογισμικού.
 - Την κατάσταση ή τα ελαττώματα των συστημάτων με τα οποία χρησιμοποιείται ή στα οποία ενσωματώνεται το προϊόν εκτός από άλλα προϊόντα της Sony ειδικά σχεδιασμένα για να χρησιμοποιούνται με το εν λόγω προϊόν.
 - Χρήση του προϊόντος με εξαρτήματα, περιφερειακό εξοπλισμό και άλλα προϊόντα των οποίων ο τύπος, η κατάσταση και το πρότυπο δεν συνιστώνται από τη Sony.
 - Επισκευή ή επχειρήσιμα επισκευή από άτομα που δεν είναι μέλη της Sony ή του δικτύου ASN.

- Ρυθμίσεις ή προσαρμογές χωρίς την προηγούμενη γραπτή συγκατάθεση της Sony, στις οποίες συμπεριλαμβάνονται:
 - > η αναβάθμιση του προϊόντος πέρα από τις προδιαγραφές ή τα χαρακτηριστικά που περιγράφονται στο εγχειρίδιο χρήσης
 - ή
 - > οι τροποποιήσεις του προϊόντος με σκοπό να συμμορφωθεί προς εθνικές ή τοπικές τεχνικές προδιαγραφές και πρότυπα ασφαλείας που ισχύουν σε χώρες για τις οποίες το προϊόν δεν είχε σχεδιαστεί και κατασκευαστεί ειδικά.

Αμέλεια.

- Ατυχήματα, πυρκαγιά, υγρά, χημικά και άλλες ουσίες, πλημμύρα, δονήσεις, υπερβολική θερμότητα, ακατάλληλο εξερισμό, υπέρταση, υπερβολική ή εσφαλμένη τροφοδοσία ή τάση εισόδου, ακτινοβολία, ηλεκτροστατικές εκκενώσεις συμπεριλαμβανομένου του κεραυνού, άλλων εξωτερικών δυνάμεων και επιδράσεων.

5. Η παρούσα εγγύηση καλύπτει μόνο τα υλικά μέρη του προϊόντος. Δεν καλύπτει το λογισμικό (είτε της Sony, είτε τρίτων κατασκευαστών) για το οποίο παρέχεται ή πρόκειται να ισχύσει μια άδεια χρήσης από τον τελικό χρήστη ή χωριστές δηλώσεις εγγύησης ή εξαιρέσεις από την εγγύηση.

Εξαιρέσεις και περιορισμοί

Με εξαιρέση των όσων αναφέρονται ανωτέρω, η Sony δεν παρέχει καμία εγγύηση (ρητή, σιωπηρή, εκ του νόμου ή άλλη) όσον αφορά την ποιότητα, την επίδοση, την ακρίβεια, την αξιοπιστία, την καταλληλότητα του προϊόντος ή του λογισμικού που παρέχεται ή συνοδεύει το προϊόν, για συγκεκριμένο σκοπό. Εάν η ισχύουσα νομοθεσία απαγορεύει πλήρως ή μερικώς την παρούσα εξαιρέση, η Sony εξαιρεί ή περιορίζει την εγγύησή της μόνο στη μέγιστη έκταση που επιτρέπει η ισχύουσα νομοθεσία. Οποιαδήποτε εγγύηση η οποία δεν εξαιρείται πλήρως (στο μέτρο που το επιτρέπει ο ισχύων νόμος) θα περιορίζεται στη διάρκεια ισχύος της παρούσας εγγύησης.

Η μοναδική υποχρέωση της Sony σύμφωνα με την παρούσα εγγύηση είναι η επισκευή ή η αντικατάσταση προϊόντων που υπόκεινται στους όρους και συνθήκες της εγγύησης. Η Sony δεν ευθύνεται για οποιαδήποτε απώλεια ή ζημιά που σχετίζεται με τα προϊόντα, το σέρβις, την παρούσα εγγύηση, συμπεριλαμβανομένων - των οικονομικών και άλλων απωλειών - του τιμήματος που καταβλήθηκε για την αγορά του προϊόντος - της απώλειας κερδών, εισοδήματος, δεδομένων, απόλαυσης ή χρήσης του προϊόντος ή οποιωνδήποτε συνδεδεμένων προϊόντων - της άμεσης, παρεμπιπτούσας ή επακόλουθης απώλειας ή ζημίας ακόμη και αν αυτή ή απώλεια ή ζημιά αφορά σε:

- Μειωμένη λειτουργία ή μη λειτουργία του προϊόντος ή συνδεδεμένων προϊόντων λόγω ελαττωμάτων ή μη διαθεσιμότητας κατά την περίοδο που αυτό βρίσκεται στη Sony ή σε μέλος του δικτύου ASN, η οποία προκάλεσε διακοπή διαθεσιμότητας του προϊόντος, απώλεια χρόνου χρήστη ή διακοπή της εργασίας.
- Παροχή ανακριβών πληροφοριών που ζητήθηκαν από το προϊόν ή από συνδεδεμένα προϊόντα.
- Ζημία ή απώλεια λογισμικών προγραμμάτων ή αφαιρούμενων μέσων αποθήκευσης δεδομένων ή
- Μολύνσεις από ιούς ή άλλες αιτίες.

Τα ανωτέρω ισχύουν για απώλειες και ζημιές, που υπόκεινται σε οιοσδήποτε γενικές αρχές δικαίου, συμπεριλαμβανομένης της αμέλειας ή άλλων αδικοπραξιών, αθέτησης σύμβασης, ρητής ή σιωπηρής εγγύησης, και απόλυτης ευθύνης (ακόμα και για θέματα για τα οποία η Sony ή μέλος του δικτύου ASN έχει ειδοποιηθεί για τη δυνατότητα πρόκλησης τέτοιων ζημιών).

Στο μέτρο που η ισχύουσα νομοθεσία απαγορεύει ή περιορίζει αυτές τις εξαιρέσεις ευθύνης, η Sony εξαιρεί ή περιορίζει την ευθύνη της μόνο στη μέγιστη έκταση που της επιτρέπει η ισχύουσα νομοθεσία. Για παράδειγμα, μερικά κράτη απαγορεύουν την εξαιρέση ή τον περιορισμό ζημιών που οφείλονται σε αμέλεια, σε βαριά αμέλεια, σε εκ προθέσεως παράπτωμα, σε δόλο και παρόμοιες πράξεις. Σε καμία περίπτωση, η ευθύνη της Sony κατά την παρούσα εγγύηση, δεν υπερβαίνει την τιμή που καταβλήθηκε για την αγορά του προϊόντος, ωστόσο αν η ισχύουσα νομοθεσία επιτρέπει μόνο περιορισμούς ευθυνών υψηλότερου βαθμού, θα ισχύουν οι τελευταίοι.

Τα επιφύλασσόμενα νόμιμα δικαιώματά σας

Ο καταναλωτής έχει έναντι της Sony τα δικαιώματα που απορρέουν από την παρούσα εγγύηση, σύμφωνα με τους όρους που περιέχονται σε αυτήν, χωρίς να παραβιάζονται τα δικαιώματά του που πηγάζουν από την ισχύουσα εθνική νομοθεσία σχετικά με την πώληση καταναλωτικών προϊόντων. Η παρούσα εγγύηση δεν θίγει τα νόμιμα δικαιώματα που ενδεχομένως να έχετε, ούτε εκείνα που δεν μπορούν να εξαιρεθούν ή να περιοριστούν, ούτε δικαιώματά σας εναντίον των προσώπων από τα οποία αγοράσατε το προϊόν. Η διεκδίκηση οποιωνδήποτε δικαιωμάτων σας εναποκείται αποκλειστικά σε εσάς.

Sony Hellas A.E.E.

Βασ. Σοφίας 1
151 24 Μαρούσι

Τμήμα Εξυπηρέτησης Πελατών Sony

Τηλ. 801 11 92000
e-mail : cic-greece@eu.sony.com

Version 1.0 - 01.2004

