

## Sztereó lemezjátszó rendszer

Kezelési útmutató

---

Kezdeti lépések

---

Hanglemezlejátszás

---

Felvétel készítése  
hanglemezről

---

Karbantartás

---

További információk

## A tulajdonos feljegyzései

A típusjel és a gyártási szám a készülék hátoldalán található. Írja fel ezeket a számokat az alábbi helyekre.

Panaszbejelentés esetén hivatkozzon ezekre a számokra a Sony-kereskedőnél.

Típusjel: PS-HX500

Gyártási szám: \_\_\_\_\_

## FIGYELMEZTETÉS

A tűzveszély és az áramütés elkerülése érdekében ne tegye ki a készüléket csapadék, nedvesség hatásának.

A hálózati adaptert csak száraz beltérben szabad használni.

A tűzveszély megelőzése érdekében ne takarja el a készülék szellőzőnyílásait újságpapírral, terítővel, függőnnyel stb. Ne tegye ki a készüléket nyílt láng (például égő gyertya) hatásának.

A tüzeset és az áramütés elkerülése érdekében óvja a készüléket a rácspeppető és ráfröccsenő víztől, és soha ne tegyen folyadékkal teli tárgyat – például virágvázát – a készülékre.

A készüléket nem szabad több oldalról zárt térben elhelyezni és működtetni (pl. könyvespolcban vagy beépített szekrényben).

A hálózati adaptert nem szabad lefedni, és legfeljebb 40 °C-os hőmérsékletű környezetben szabad használni.

Amíg a tápkábel csatlakozóját nem húzza ki a konnektorból, a készülék áram alatt van, még akkor is, ha ki van kapcsolva.

A hálózati tápadaptert a dugó kihúzásával kell leválasztani az elektromos hálózatról, ezért az adaptert könnyen hozzáférhető konnektorhoz csatlakoztassa.

Ha bármilyen rendellenességet észlel a működésében, akkor azonnal húzza ki a hálózati aljzatból.

A hálózati adapter nem javítható, sérülés vagy meghibásodás esetén azonnal be kell fejezni a használatát.

**FIGYELEM! ÁRAMÜTÉSVESZÉLY  
CSAK SZÁRAZ HELYEN  
HASZNÁLHATÓ**

**A hálózati adapter egyenáramú kimenetének polaritása**



**Megjegyzés a vásárlók számára:  
a következő információk csak az EU  
irányelveket alkalmazó országokban  
eladott készülékekre érvényesek.**

Ezt a terméket a Sony Corporation (címe: 1-7-1 Konan Minato-ku Tokyo, 108-0075 Japan) gyártotta vagy gyártatta. A termék európai uniós rendelkezéseknek való megfelelésével kapcsolatos kérdéseket címezze a hivatalos képviselőnek (Sony Belgium, bijkantoor van Sony Europe Limited, Da Vincilaan 7-D1, 1935 Zaventem, Belgium). A szervizeléssel vagy garanciával kapcsolatos ügyekben forduljon a különálló szerviz- vagy garancia dokumentumokban megadott címekhez.

## Az európai vásárlók számára



**Feleslegessé vált elektromos és elektronikus készülékek selejtezése (az Európai Unió tagállamaiban és olyan európai országokban, amelyekben szelektív hulladékgyűjtési rendszer működik)**

Ez a szimbólum a készüléken vagy a csomagolásán azt jelzi, hogy a terméket ne kezelje háztartási hulladékként. Kérjük, hogy az elektromos és elektronikai hulladék gyűjtésére kijelölt gyűjtőhelyen adja le. A feleslegessé vált termékének helyes kezelésével segít megelőzni a környezet és az emberi egészség károsodását, amelyet a hulladékok nem megfelelő kezelése okozhat. Az anyagok újrahasznosítása segít a természeti erőforrások megőrzésében is. A termék újrahasznosításával kapcsolatos további információkért forduljon a helyi illetékes szervekhez, a helyi hulladékgyűjtő szolgáltatóhoz vagy ahhoz az üzlethez, ahol a terméket megvásárolta.

A CE jelölés érvényessége azokra az országokra korlátozódik, ahol ez jogilag kényszerítő erejű, vagyis főleg az Európai Gazdasági Térség országaiban.

Ezt a berendezést tesztelték, és 3 méternél rövidebb csatlakozókábel használata esetén az EMC szabályozásban megállapított határértéknek megfelelően minősítették.

## Jellemzők

A PS-HX500 vinyl hanglemezek analóg lejátszására szolgáló sztereó lemezjátszó rendszer. A lemezjátszóhoz számítógépet csatlakoztatva nagyfelbontású hangforrásként rögzítheti a vinyl hanglemezfelvétel számait a kizárólag ehhez a lemezjátszóhoz fejlesztett hangrögzítő alkalmazással. A hangforrások nagyfelbontású felvételeit kétféleképpen játszhatja le: a rögzített nagyfelbontású hang kompatibilis audioeszközeire való átvitelével, illetve a nagyfelbontású hanglemezjátszó támogató számítógépes szoftverrel.

### A lemezjátszó használatbavétele

A lemezjátszót össze kell állítani. Olvassa el gondosan a kézikönyvben található útmutatót, és állítsa össze a lemezjátszót. (Lásd: 9. oldal.)

### Hanglemezelejátszás

A lemezjátszónak nincs beépített hangszórója. A hanglemezek lejátszásához audioeszközhöz, például hangrendszerhez vagy erősítőhöz kell csatlakoztatnia a készüléket a tartozék PHONO kábelekkel. (Lásd: 14. oldal.)

### Hangfelvétel rögzítése számítógépre

A lemezjátszót a számítógép USB-portjához kell csatlakoztatnia, és a számítógépre telepítenie kell a Hi-Res Audio Recorder alkalmazást. (Lásd: 18. oldal.)

### Megjegyzés

A lemezjátszó nem lemezlovas (DJ) használatra tervezett analóg lejátszó. A hanglemez forgásának kézi megállítása és megfordítása a készülék meghibásodását okozza.

# Néhány szó az útmutatókról



## **Kezelési útmutató (ez az füzet)**

Ismerteti a lemezjátszó használatának alapvető lépéseit, többek között a lemezjátszó összeállítását, a hanglemezek lejátszását és rögzítését, a rendszer karbantartását, a kopó alkatrészek beszerzését és a hibaelhárítást.



## **A Hi-Res Audio Recorder súgója (online útmutató)**

A Hi-Res Audio Recorder alkalmazás használatát ismerteti. Ezzel az alkalmazással vinyl hangfelvételek rögzíthetők számítógépre. A súgó a <http://rd1.sony.net/help/ha/hrar/> címen olvasható.



### **Megjegyzés**

A Hi-Res Audio Recorder alkalmazás használatához csatlakoznia kell az internethez, és le kell töltenie, majd telepítenie kell az alkalmazást a számítógépre.

# Tartalomjegyzék

A tulajdonos feljegyzései .....	2
Jellemzők .....	3
Néhány szó az útmutatókról .....	4
Részek és kezelőszervek .....	6

---

## Kezdeti lépések

Kicsomagolás .....	8
A lemezjátszó összeállítása.....	9
A porvédő fedél felhelyezése .....	13

---

## Hanglemezlejátszás

Audioeszköz csatlakoztatása .....	14
Hanglemez lejátszása .....	15

---

## Felvétel készítése hanglemezzről

Hangfelvétel rögzítése számítógépre.....	18
---	----

---

## Karbantartás

A hangszedő tisztítása .....	20
A hangszedő cseréje .....	20
A hajtósíj cseréje.....	21
A porvédő fedél és a lemezjátszó burkolatának tisztítása .....	22

---

## További információk

Óvintézkedések .....	23
Hibaelhárítás .....	23
Garanciakártya és javítási szolgáltatások.....	25
Műszaki adatok .....	26
Ügyfélszolgálati webhelyek .....	27
Tárgymutató .....	27

# Részek és kezelőszervek

## Elülső oldal

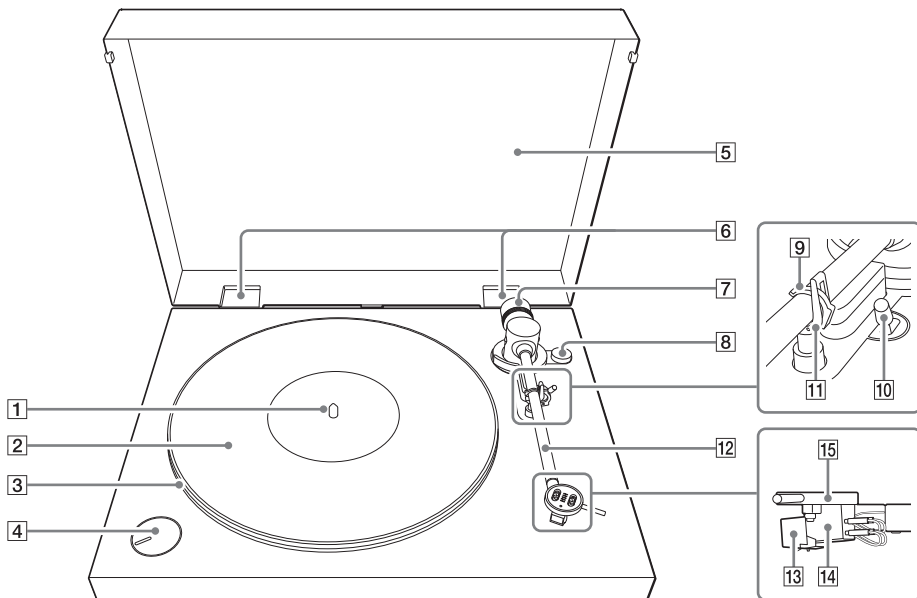

**1** Tengely (9. oldal)

**2** Gumipalást (8., 10. oldal)

**3** Lemeztányér (8., 9. oldal)

A lemeztánczó összeállításakor a lemeztányért a tengelyre kell helyezni. Az alsó oldalán hajtósíj fut körbe.

**4** SPEED/POWER forgókapcsoló gomb (16., 19. oldal)

A gomb elforgatásával be- és kikapcsolhatja a lemeztánczót, illetve kiválaszthatja a lejátszandó hanglemezek megfelelő fordulatszámot.

**5** Porvédő fedél (8., 13. oldal)

**6** Porvédőfedél-pántok (8., 13. oldal)

**7** Ellensúly (8., 11. oldal)

A lemeztánczó összeállítás után az ellensúly forgatásával kiegyensúlyozhatja a lejátszókart, és beállíthatja a hangszedő nyomását.

**8** Antiskating gomb (10., 12. oldal)

A lemeztánczó összeállítása után e gomb elforgatásával beállíthatja a skating-hatást ellensúlyozó erőre.

**9** Lejátszókar-retesz (11, 16., 17. oldal)

Ha épp nem játszik le hanglemezt, akkor ezzel a retesszel rögzítve megvédeheti a lejátszókart a rázkódástól.

**10** Liftkar (16. oldal)

Ezzel a karral emelheti és süllyesztheti a lejátszókart. A lejátszókar süllyedése fékezett.

**11** Lejátszókar-tartó (11., 17. oldal)

A lejátszókar elhelyezésére szolgál, amikor nem játszik le hanglemezt.

12 Lejátszókar (10., 16., 17. oldal)

14 Hangszedőtartó kagyló (21. oldal)

13 Hangszedő (21. oldal)

15 Hangszedőtartó (16. oldal)

### Megjegyzés

A hangszedő precíziós alkatrész. A károsodás elkerülése érdekében kezelje óvatosan.

## Hátoldal

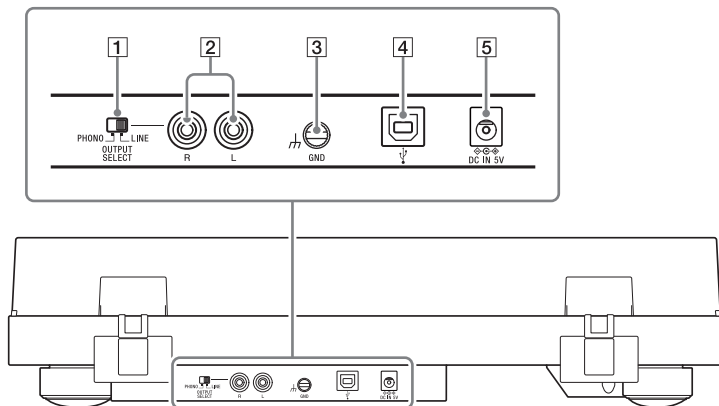

1 PHONO/LINE kapcsoló (14. oldal)

Ezzel a kapcsolóval kiválaszthatja a csatlakoztatott audioeszköznek, például sztereó rendszernek vagy erősítőnek megfelelő hangkimenetet.

2 Hangkimenet (14. oldal)

3 Földelőcsatlakozó (14. oldal)

4 USB-port (Type B) (18. oldal)

Ezzel a porttal számítógéphez csatlakoztathatja a készüléket hangrögzítés céljából.

5 DC IN (15. oldal)

# Kezdeti lépések

## Kicsomagolás

Győződjön meg róla, hogy az alábbi tartozékok mindegyike megtalálható a csomagban. Ha bármi hiányzik, akkor forduljon a kereskedőjéhez vagy az ügyfélszolgálati webhelyhez. (Lásd: 27. oldal.)

- Lemeztányér (hajtószíjjal) (1)

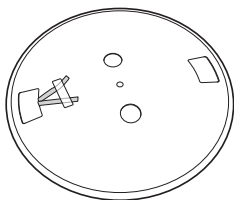

- Gumipalást (1)

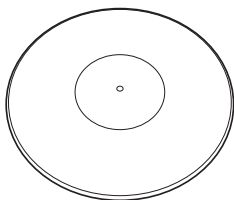

- Ellensúly (1)



- Porvédő fedél (1)

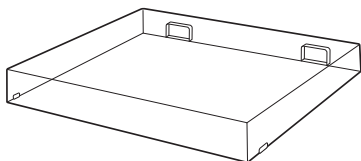

- Tengely-rátét 45 fordulat/perces lemezekhez (1)  
17 cm-es lemezek lejátszásához helyezze a rátétet a tengelyre.



- Porvédőfedél-pántok (2)

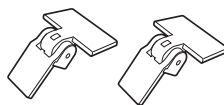

- Hálózati adapter (1)

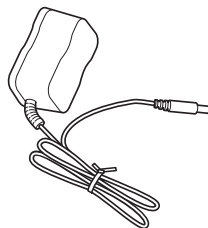

- PHONO kábelek földelővezetétkel (1)

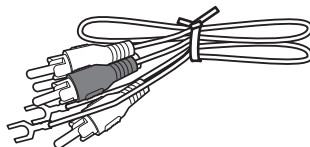

- USB-kábel (1 db)

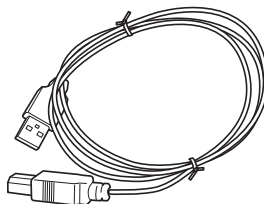

- Kezelési útmutató (ez az füzet)
- Garanciakártya
- Tulajdonos regisztrációs kártyája (egyesült államokbeli vevőknek)

### Megjegyzés

Tartsa meg a csomagolást, mert előfordulhat, hogy javításnál szüksége lesz rá a szállításhoz.



# A lemezjátszó összeállítása

## Megjegyzés

A lemezjátszót mindaddig nem szabad konnektorhoz csatlakoztatni a hálózati adapterrel, amíg nem végzett az összeállítással.

## Elhelyezésre vonatkozó tudnivalók

- A készüléket vízszintes felületre helyezze.
- Kerülje az elektromos háztartási berendezések (televízió, hajszárító, neonlámpa) környékét, mert ezek zúgást vagy zajt kelthetnek.
- Olyan helyre helyezze a készüléket, ahol nincs kitéve rezgésnek, akár a hangszórókból, akár ajtócsapódásból stb.
- Óvja a készüléket a közvetlen napsugárzástól, a hőmérsékleti szélsőségektől, a túl sok portól és légnedvességtől.
- Tartsa távol a készüléket azoktól az elektronikai eszközöktől, amelyek rádióhullámokat vagy elektromágneses zajt bocsáthatnak ki.

## A lemeztányér felhelyezése

- 1 Helyezze a lemeztányért a tengelyre.

Tartsa a lemeztányért vízszintesen, miközben a tengelyre helyezi.

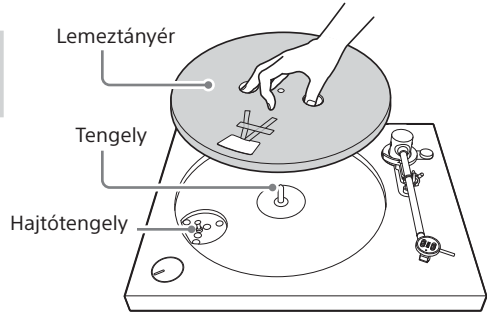

## Megjegyzés

Fogja határozottan a lemeztányért, nehogy leejtse, mert ezzel személyi sérülést okozhat, és kárt tehet a lemezjátszóban.

- 2 Forgassa a lemeztányért olyan helyzetbe, hogy a meghajtó tengely látszódjék a szögletes résen keresztül, ahová fel van ragasztva a piros szalag.

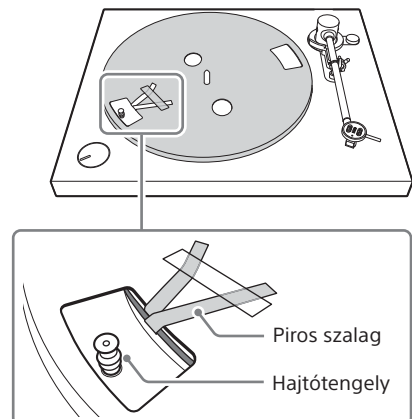

- 3** Húzza le a ragasztószalagot, majd a piros szalag két végét megfogva húzza rá a hajtószíjat a meghajtó tengelyre.

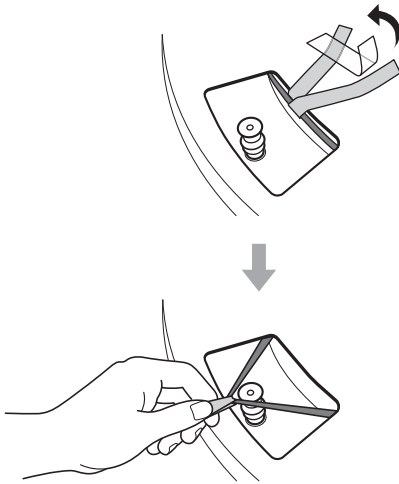

**Megjegyzés**

- Ügyeljen, hogy ne csavarja meg a hajtószíjat.
- A hajtószíj hajtótengelyre való felhelyezése után távolítsa el a szalagot.

- 4** Helyezze a gumipalástot a lemeztányérra.

**Megjegyzés**

Ügyeljen, hogy a gumipalást rézsűsen letört szegélye felfelé nézzen. A gumipalást alját a SONY nyomat jelzi.

## A lejátszókar kiegyensúlyozása

A lejátszókar kiegyensúlyozására azért van szükség, hogy a kar vízszintesen egyensúlyban legyen, ezáltal a hangszedő megfelelő nyomással nehezedjen a hanglemezre.

- 1** Vegye le a hangszedő védőburkolatát.

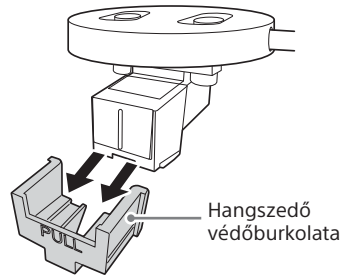

**Megjegyzés**

A hangszedő védőburkolatának levételekor legyen óvatos, nehogy kárt tegyen a hangszedőben.

- 2** Ellenőrizze, hogy az antikating gomb „0” jelzése van a vonalhoz állítva.

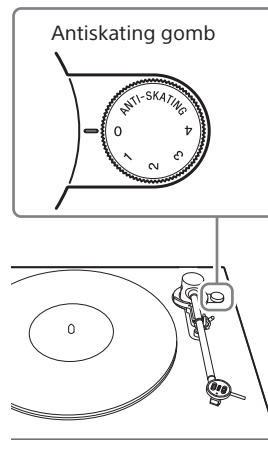

- 3** Helyezze fel az ellensúlyt a lejátszókar ellentétes végére. Nyomja meg enyhén az ellensúlyt, majd forgassa a nyíl által jelzett irányba, amíg a felületén látható skálabeosztással el nem éri a lejátszókaron látható fehér vonalat.

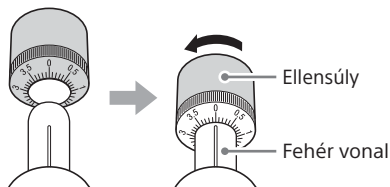

**Tipp**

Az ellensúlyt az óramutató járásával megegyező irányba forgatva kifelé, az óramutató járásával ellentétes irányba (a fenti ábrán a fekete nyíl irányába) forgatva pedig befelé mozgathatja.

- 4** Oldja a lejátszókar reteszelését, és emelje fel a lejátszókart a lejátszókartartóról.

Lejátszókar-retesz

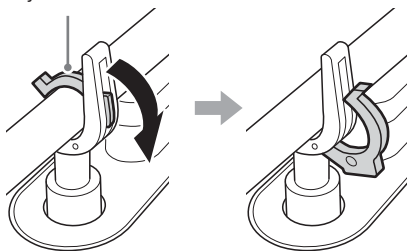

- 5** Az ellensúly megfelelő irányú forgatásával egyensúlyozza ki vízszintesen a lejátszókart. Könnyebben megtalálhatja a lejátszókar egyensúlyi helyzetét, ha az ellensúlyt kicsinyenként forgatja, és a kart elengedve ellenőrzi, hogy vízszintesen ki van-e egyensúlyozva.

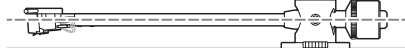

**Megjegyzés**

A lejátszókar kiegyensúlyozása közben ügyeljen, hogy a hangszedő ne érintkezzen a gumipaláستtal és a lemeztányérral.

- 6** Helyezze vissza a lejátszókart a lejátszókartartóra.

## A hangszedőnyomás és az antiskating erő beállítása

A lejátszókar vízszintes kiegyensúlyozása után állítsa be a hangszedő nyomását és az antiskating erőt.

- 1 Kizárólag az ellensúly skálázott gyűrűjét forgatva hozza egy vonalba a gyűrű „0” jelzését a lejátszókaron látható fehér vonallal.

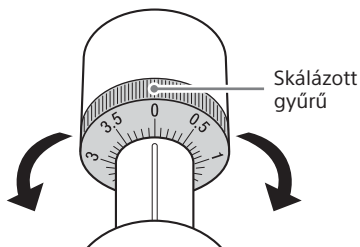

### Megjegyzés

Ügyeljen, hogy a skálázott gyűrű forgatása közben ne forgassa az ellensúlyt.

- 2 Az ellensúlyt az óramutató járásával ellentétes irányba forgatva hozza egy vonalba a gyűrű 3-as jelzését a lejátszókaron látható fehér vonallal.

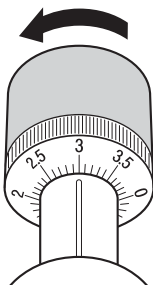

### Tipp

Minden kagylóhoz megfelelő hangszedőnyomás-érték javasolt. A hangszedő és a hanglemez védelme érdekében mindig az ajánlott értékre állítsa be a hangszedőnyomást. Az Ön lemezjátszóján a hangszedőnyomást a 3-as értékre kell állítani.

- 3 Az antiskating gombot elforgatva állítsa a gomb 3-as jelzését a vonalhoz.

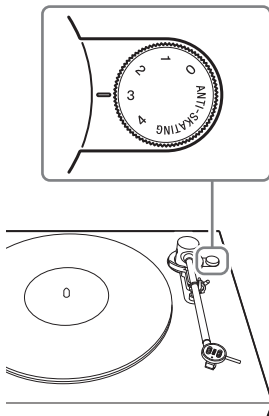

### Tipp

- Az antiskating beállítás gondoskodik arról, hogy a hanglemez lejátszása közben a forgó lemeztányér miatt a karon keletkező, befelé irányuló erőt (skating-hatás) megfelelő ellenirányú erő oltsa ki.
- Az antiskating erőt ugyanarra az értékre kell állítania, mint amelyre a 2. lépésben a hangszedőnyomást állította.

## A porvédő fedél felhelyezése

- 1 Illeszze a tartozék porvédőfedél-pántokat a porvédő fedélen található nyílásokba.

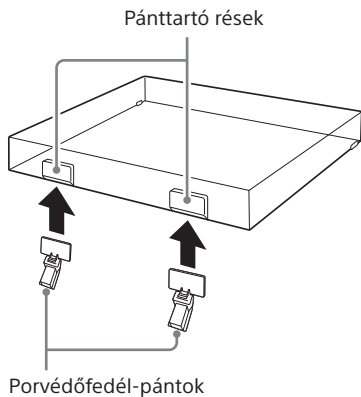

- 2 Igazítsa a behelyezett pántokat a lemezjátszó hátulján található pánttartó nyílásokba, és nyomja le a porvédő fedelet.

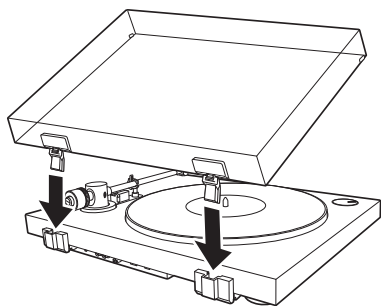

### Tipp

A porvédő fedél lemezjátszóról való eltávolításához nyissa fel teljesen a fedelet, fogja meg kétoldalt a fedél alját, majd óvatosan húzza ki felfelé.

## A termék hordozása

Ha át kell helyeznie a terméket, ügyeljen, hogy az ábrán látható módon, biztosan fogja meg a termék alját. A helytelen tartás a termék leejtéséhez, meghibásodáshoz és sérüléshez vezethet.

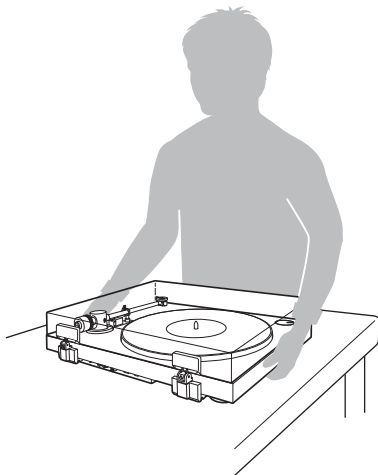

# Hanglemezlejátszás

## Audioeszköz csatlakoztatása

### Megjegyzés

- Csatlakoztatás előtt kapcsolja ki az audioeszközt, például sztereó rendszert vagy erősítőt.
- Mielőtt a hálózati adaptert a konnektorba dugja, mindenképpen csatlakoztasson minden vezetékét.

- 1 Ellenőrizze, hogy a lemezjátszó hátulján található PHONO/LINE kapcsoló a LINE állásba van állítva.

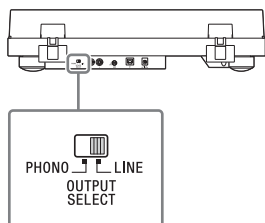

### Tipp

Ha az audioeszköz PHONO bemeneti aljzataihoz szeretné csatlakoztatni a lemezjátszót, akkor állítsa a PHONO/LINE kapcsolót PHONO állásba. Ezzel azonban jelentősen csökkenti a hangsugárzás teljesítményét.

- 2 Csatlakoztassa a tartozék PHONO kábeleket az audioeszköz AUX vagy analóg bemeneti aljzataihoz.

Dugja a kábel fehér dugóját a fehér (L) aljzatba, a piros dugót pedig a piros (R) aljzatba.

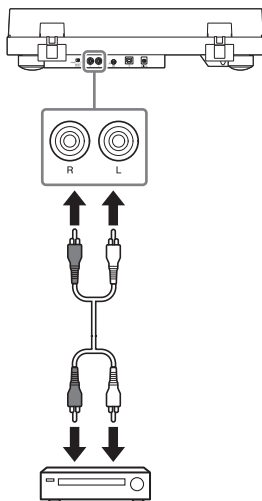

### Megjegyzés

Győződjön meg róla, hogy a dugók biztosan csatlakoznak az aljzathoz. A laza csatlakozások zajossá teszik a lejátszást.

### Tipp

Egyes audioeszközöknek van földelő-csatlakozójuk a PHONO bemeneti aljzatok közelében. A lemezjátszó és az audioeszköz földelőcsatlakozókon keresztüli földelésével csökkenthető a lejátszás zajossága.

### 3 Csatlakoztassa a hálózati adaptert.

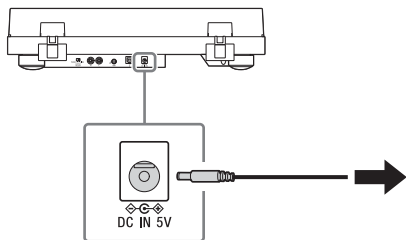

#### Megjegyzés

A zajkeltés elkerülése érdekében a hálózati adaptert a lehető legtávolabb helyezze el a lemezjátótól.

## Hanglemez lejátszása

#### Megjegyzés

Mielőtt hanglemezt játszana le, halkítsa le a csatlakoztatott audioeszközt (erősítőt, hangsugárzót stb), hogy elkerülje az esetleges hirtelen hangos recsegést. A hangszedő hanglemezzel való érintkezésekor keletkező recsegés kárt tehet az audioeszközben. Várja meg, amíg a hangszedő teljesen a hanglemezhez ér, és csak ezután hangosítsa fel az eszközt.

### 1 Helyezzen egy hanglemezt a lemeztányérra.

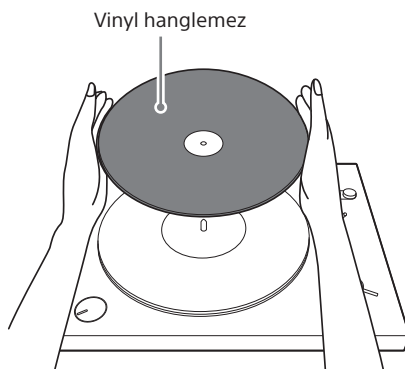

#### Megjegyzés

A lemeztányérra egyszerre csak egy hanglemezt szabad helyezni.

#### 17 cm-es hanglemez lejátszása esetén

Helyezze a 45 fordulat/perces lemezekhez kapott tartozék tengely-rátétet a tengelyre.

**2** Válassza ki a hanglemeznek megfelelő fordulatszámot a SPEED/POWER forgókapcsoló gombbal.

A lemeztányér forogni kezd.

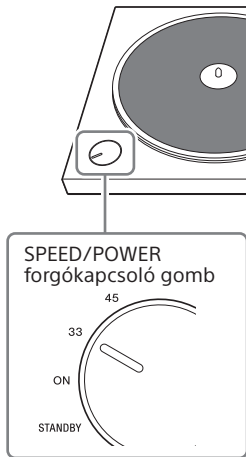

**Tipp**

A fordulatszám általában a hanglemez középső címkéjére vagy tasakjára van nyomtatva.

**3** Oldja a lejátszókar reteszelését, és tolja a lejátszókar liftkarját a lemezjátszó hátoldala felé.

A lejátszókar lassan felemelkedik.

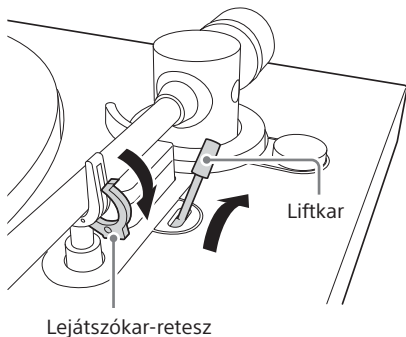

**4** Vigye a lejátszókart a kívánt szám kezdete fölé.

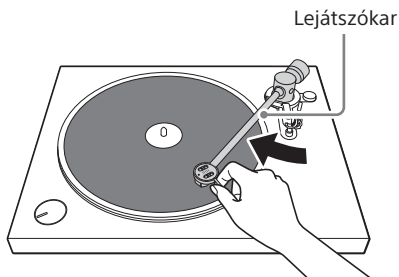

**Megjegyzés**

A lejátszókar mozgatásához fogja meg óvatosan a hangszedőtartót.

**5** Húzza a lejátszókar liftkarját a lemezjátszó eleje felé.

A lejátszókar lassan leereszkedik, és megkezdődik a lejátszás.

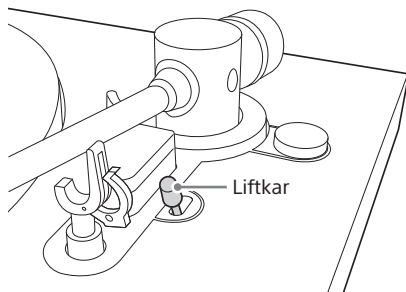

Ha a lemez végének elérése előtt le szeretné állítani a lejátszást, akkor tolja a liftkart a lemezjátszó hátulja felé. A lejátszókar lassan felemelkedik, és a lejátszás leáll.

**Megjegyzés**

- A porvédő fedél lecsukásakor ügyeljen, hogy a lecsukás lassú legyen, és ne okozza a hangszedő ugrását.
- Lejátszás közben ne érintse meg a lejátszókart és a forgó hanglemezt.
- Lejátszás közben ne állítsa meg a lemeztányér forgását kézzel.



**Tipp**

A liftkar használatával megelőzheti a hanglemez karcosodását, és gondoskodhat a zökkenőmentes lejátszásról.

## A lejátszás végén

- 1** Nyomja a liftkart a lemezjátszó hátulja felé.
- 2** Vigye a lejátszókart a lejátszókar-tartó fölé.
- 3** Húzza a liftkart a lemezjátszó eleje felé, és rögzítse a lejátszókart a lejátszókar-retesszel.
- 4** Forgassa a SPEED/POWER forgókapcsoló gombot a „STANDBY” állásba.  
A lemeztányér forgása leáll, és a lemezjátszó kikapcsol.

# Felvétel készítése hanglemezről

## Hangfelvétel rögzítése számítógépre

Lemezjátszóját és számítógépét a tartozék USB-kábellel csatlakoztatva számítógépre rögzítheti a hanglemez számaint a Hi-Res Audio Recorder alkalmazással. A Hi-Res Audio Recorder alkalmazás kizárólag ehhez a lemezjátszóhoz fejlesztett alkalmazás.

### Megjegyzés

- A Hi-Res Audio Recorder alkalmazás letöltéséhez internetelésre alkalmas számítógépre van szükség.
- A Hi-Res Audio Recorder alkalmazás csak rögzítő alkalmazás. Lejátszásra nem alkalmas.
- Az USB-kimeneti jelek csak rögzítésre használhatók, lejátszásra nem.

### Tipp

Ha a számítógépen rögzített nagyfelbontású hangforrásokat másik audioeszköze szeretné továbbítani lejátszás céljából, akkor olyan audioeszköze lesz szüksége, amely támogatja a nagyfelbontású hanglejátszást.

## Rendszerkövetelmények

### Windows

Operációs rendszerek:

Windows 7 (32 vagy 64 bites)

Windows 8 (32 vagy 64 bites)

Windows 8.1 (32 vagy 64 bites)

Windows 10 (32 vagy 64 bites)

(A legújabb szervizcsomag szükséges.)

Processzor: 1.6 GHz-es vagy nagyobb

órajelű Intel Core2 processzor

Memória: legalább 1 GB

Képernyőfelbontás: legalább 1024 × 768

képpont

### Mac

Operációs rendszerek:

Mac OS X 10.9

Mac OS X 10.10

Mac OS X 10.11

Képernyőfelbontás: legalább 1024 × 768 képpont

A felsoroltaktól eltérő operációs rendszerek nem támogatottak.

### Megjegyzés

Az alkalmazás megfelelő működése nem garantált:

- minden számítógépen, amely a felsorolt operációs rendszerrel működik
- házilag összeszerelt számítógépeken
- felhasználó által frissített operációs rendszerrel működő számítógépeken
- többféle rendszerrel indítható számítógépeken
- a számítógép következő energiagazdálkodási funkciói mellett: rendszerből való kijelentkezéskor és alvó (készenléti) állapotban

## 1 Csatlakoztasson egy számítógépet a lemezjátszóhoz.

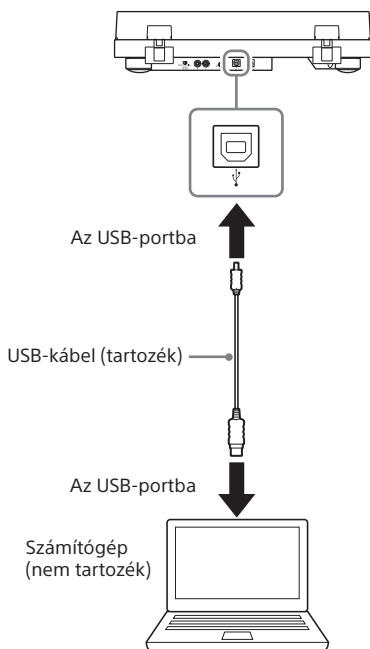

- 2** Forgassa a SPEED/POWER forgókapcsoló gombot „ON” állásba a lemezjátszó bekapcsolásához.

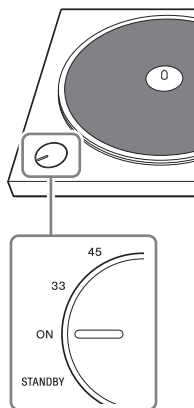

- 3** Töltse le és telepítse a Hi-Res Audio Recorder alkalmazást a számítógépre.

A részletes útmutatást megtalálja a tartózkodási helyének megfelelő webhelyen.

Nyissa meg a

<http://www.sony.eu/support> weboldalt, váltson a saját országára, majd keressen rá a „Hi-Res Audio Recorder” kifejezésre.

- 4** Rögzítse a hanglemez számait a Hi-Res Audio Recorder alkalmazással a számítógépre.

A Hi-Res Audio Recorder alkalmazás használatának részletes leírása és a műsorszámok nagyfelbontású audioeszköze történő átvitelével kapcsolatos tudnivalók megtalálhatók a Hi-Res Audio Recorder súgójában a következő címen:

<http://rd1.sony.net/help/ha/hrar/>.

#### Megjegyzés

- A számítógép és a lemezjátszó csatlakoztatására kizárólag a tartozék USB-kábelt használja. Ne használjon USB-elosztót, USB-hosszabbítókábelt a csatlakoztatáshoz.
- Ügyeljen, hogy az USB-kábel csatlakozóját egyenesen tartva, ütközésig tolja be az USB-portba. Ne erőltesse ferdén, mert ezzel a csatlakozók meghibásodását okozhatja.
- Ha nem kíván számokat rögzíteni a számítógépre, akkor javasoljuk, hogy húzza ki az USB-kábelt a lemezjátszó USB-portjához számítógép van csatlakoztatva, akkor lejátszás közben zaj keletkezhet a csatlakoztatott audioeszközön.
- Ha a lemezjátszóhoz rögzítés céljából számítógép van csatlakoztatva USB-kábellel, akkor a lemezjátszó lejátszás közben a hátulján található PHONO/LINE kapcsoló állásától függetlenül a számítógép USB-portjára továbbítja a hangszínszabályzója által optimalizált hangot.

## Karbantartás

### A hangszedő tisztítása

A hangszedő nagy precízitású alkatrész. A károk elkerülése érdekében kezelje óvatosan.

A hangszedő kereskedelmi forgalomban kapható tisztítószerrel tisztítható.

### A hangszedő cseréje

A hangszedő a használat módjától függően elhasználódhat, sérülhet, illetve tisztításra nem alkalmas módon elszennyeződhet. Ebben az esetben cserélje ki a hangszedőt. A tartalék hangszedő beszerzéséhez forduljon kereskedőjéhez vagy az ügyfélszolgálati webhelyhez. (Lásd: 27. oldal.)

#### Megjegyzés

A hangszedő cseréje előtt mindenképpen helyezze a hangszedőre a védőburkolatot, nehogy kárt tegyen az ujjában vagy a hangszedőben.

### A hangszedő eltávolítása

- 1 Kapcsolja ki a lemezjátszót és a csatlakoztatott audioeszközt, majd húzza ki a hálózati adaptert a konnektorból.

- 2 Helyezze fel a hangszedőre a védőburkolatot.

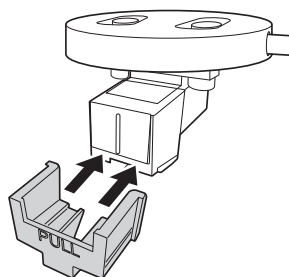

- 3 Tartsa az egyik kezével a hangszedőtartó kagylót (1), a másikkal pedig fogja meg a hangszedőt, majd a nyíl irányába húzva vegye ki a hangszedőtartó kagylóból.

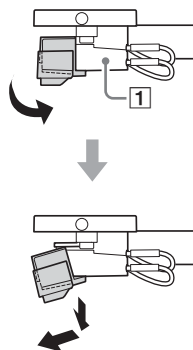

## A hangszedő felhelyezése

**1** Helyezze fel a védőburkolatot a tartalék hangszedőre.

**2** Tartsa az egyik kezével a hangszedőtartó kagylót (1), és a másik kezével csúsztassa a tartalék hangszedőt a hangszedőtartó kagylóban kialakított csatlakozóba.

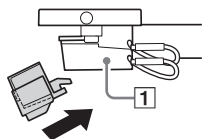

**3** Nyomja be kattanásig a hangszedőt a nyíl irányába.

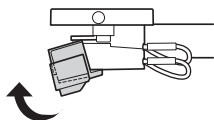

## A hajtószív cseréje

A hajtószív idővel elhasználódhat, akár el is szakadhat. Ebben az esetben cserélje újra. A tartalék hajtószív beszerzéséhez forduljon kereskedőjéhez vagy az ügyfélszolgálati webhelyhez. (Lásd: 27. oldal.)

**1** Kapcsolja ki a lemeztájszót és a csatlakoztatott audioeszközt, majd húzza ki a hálózati adaptert a konnektorból.

**2** Vegye le a gumipalástot.

**3** Akassza le a hajtószíjat a hajtótengelyről.

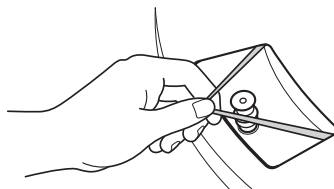

**4** Helyezze a mutató- és hüvelykujját a lemeztányér kerek lyukaiba, majd fogja meg és vegye le a lemeztányért.

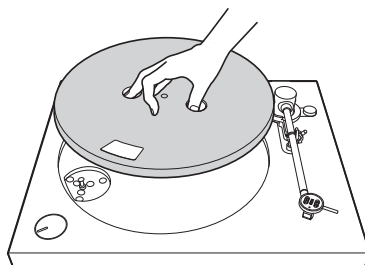

- 
- 5** Fordítsa fel a lemeztányért, és vegye le róla a hajtószíjat.

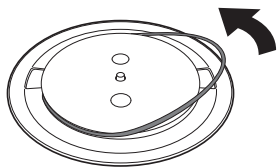

- 
- 6** Húzza az új hajtószíjat a lemeztányér köré úgy, hogy ne legyen megtekeredve.

Az összeállításhoz hajtsa végre a „Lemezjátszó összeállítása” című rész lépéseit. (Lásd: 9. oldal.)

**Megjegyzés**

A tartalék hajtószíjakhoz nincs rögzítve piros jelzőszalag.

---

## A porvédő fedél és a lemezjátszó burkolatának tisztítása

A porvédő fedelet és a lemezjátszó burkolatát száraz, puha ruhával tisztítsa. Ha a szennyeződést nehéz letörölni, akkor nedvesítse meg a ruhát enyhe tisztítószeres oldattal. Ne használjon kémiai oldatot, például alkoholt, benzint vagy festékhígítót, amely károsítja a felületet.

## További információk

### Óvintézkedések

#### Biztonság

- A készülék használatbavétele előtt ellenőrizze, hogy a készülék üzemi feszültsége megegyezik-e az adott helyen rendelkezésre álló hálózati feszültséggel.
- Ha bármilyen szilárd anyag vagy folyadék kerül a készülék belsejébe, akkor húzza ki a készülék hálózati tápkábelét, és a további használat előtt forduljon szakemberhez.
- Ha hosszabb ideig nem használja a készüléket, akkor húzza ki a konnektorból. Mindig a csatlakozódugasznál, és soha ne a vezetéknel fogva húzza ki a vezetékét.

#### Visszacsomagolás

Tartsa meg a kartondobozt és a csomagolóanyagokat. Ezek számítanak a készülék hordozásához ideális tárolónak. Ha a készülékkel kapcsolatban felmerült kérdésére vagy problémájára nem talál választ ebben az útmutatóban, akkor a legközelebbi Sony-márkaképviselőtel készségrrel áll rendelkezésére.

#### Felvétellel kapcsolatos tudnivaló

A felvett zene kizárólag személyes célra használható. A zene más célra való felhasználásához a jogtulajdonos engedélyre van szükség.

### Védjegyek

- Az IBM és a PC/AT az International Business Machines Corporation bejegyzett védjegye.
- A Microsoft, a Windows és a Windows Media a Microsoft Corporation bejegyzett védjegye vagy védjegye az Egyesült Államokban és/vagy más országokban.
- A Mac, a MAC OS és az OS X az Apple Inc. bejegyzett védjegye az Amerikai Egyesült Államokban és más országokban.
- Az ASIO a Steinberg Media Technologies GmbH védjegye.
- A DSD a Sony Corporation bejegyzett védjegye.

- Minden más védjegy és bejegyzett védjegy az azokat illető személyek tulajdona. Ebben a leírásban nem tüntettük fel a <sup>TM</sup> és az <sup>®</sup> jeleket.

### Hibaelhárítás

Ha lemezejátszója nem megfelelő működésést tapasztalja, akkor először nézze át az alábbi javaslatokat, és csak azután fontolja meg a készülék javíttatását. Ha nem segítenek a probléma megoldásában, akkor forduljon kereskedőjéhez vagy az ügyfélszolgálati webhelyhez. (Lásd: 27. oldal.)

### Vinyl hanglemez lejátszása

Nem hallható hang az USB-porton keresztül csatlakoztatott számítógépről vagy audioszervekből.

- ➔ Ha hallgatni szeretné a hanglemezt, akkor a tartozék PHONO kábelekkel kell csatlakoztatnia az audioszervekből. (Lásd: 8. oldal.)
- ➔ Az USB-porttal műsorszámok felvétele céljából csatlakoztathatja a lemezejátszót számítógéphez, amelyeket a kizárólag ehhez a lemezejátszóhoz fejlesztett Hi-Res Audio Recorder alkalmazással rögzíthet. Az USB-port nem használható audioszervekből csatlakoztatására.

A lejátszókar ugrik, „korcsolyázik”, vagy egy barázdában marad.

- ➔ Az ellensúly beállítása nem megfelelő. A hangszedőnyomás beállításakor az ellensúlyt kell forgatnia, nem a skálázott gyűrűt. (Lásd: 12. oldal.)
- ➔ A lemeztányér nem vízszintes. Helyezze a készüléket vízszintes felületre.
- ➔ A vinyl hanglemez poros vagy káros. Tisztítsa meg a felületet kereskedelmi forgalomban kapható hanglemeztisztítóval, vagy cserélje ki a hanglemezt.

---

## Nem megfelelő a lejátszott hang.

---

- ➔ Ha az elszennyeződött hangszedő gyakran zajos, akkor tisztítsa meg kereskedelmi forgalomban kapható hangszedőtisztítóval. Ha a hangszedő elkopott, akkor cserélje ki. (Lásd: 20. oldal.)
- ➔ Lehet, hogy elhasználódott a hajtószíj. Cserélje ki a hajtószíjat. (Lásd: 21. oldal.)
- ➔ Ha a poros hanglemez gyakran kelt zajt, akkor tisztítsa meg a felületét kereskedelmi forgalomban kapható hanglemeztisztítóval.
- ➔ Győződjön meg a hangszedőnyomás és az antikating erő megfelelő beállításáról. (Lásd: 12. oldal.)
- ➔ A hangszedő elkopott. Cserélje ki egy újra. (Lásd: 20. oldal.)

---

## Zúgó vagy alacsony frekvenciájú gerjesztett zaj hallható\*.

---

- ➔ A lemeztájtó túl közel van a hangszugárzókhoz. Vigye távolabb a lemeztájtót a hangszugárzóktól.

\* Ez az ún. akusztikus visszacsatolás vagy gerjedés jelensége, amely akkor fordul elő, ha a hangszugárzók által kibocsátott és a levegőben vagy szilárd testekben (például polcok, szekrény vagy padló anyagában) terjedő hanghullámok elérik a hangszedőt, és az újra továbbítja azokat a hangszugárzókra.

---

## Zajt hall.

---

- ➔ Ellenőrizze, hogy a lemeztájtó hátulján található PHONO/LINE kapcsoló a LINE állásba van állítva. Ha a PHONO/LINE kapcsoló a PHONO állásba van állítva, miközben a lemeztájtó az audioeszköz PHONO bemeneti aljzatától eltérő bármilyen más bemeneti aljzatához van csatlakoztatva, akkor a lejátszás zajossá válhat. Ha a PHONO/LINE kapcsoló a LINE állásban van, akkor ne csatlakoztassa a lemeztájtót az audioeszköz PHONO bemeneti aljzataihoz.
- ➔ Ellenőrizze, hogy a lemeztájtó NINCS USB-kábellel valamilyen számítógéphez csatlakoztatva. Ha a lemeztájtó USB-portjához számítógép van csatlakoztatva, akkor lejátszás közben zaj keletkezhet a csatlakoztatott audioeszközön.

---

## A hangszín túl magas vagy túl alacsony.

---

- ➔ Nem megfelelő fordulatszám van kiválasztva. Ellenőrizze a hanglemez középső címkéjén vagy tasakján a fordulatszámot, és állítsa be a megfelelőt. 33 1/3 fordulat/perces lemezeknél forgassa a SPEED/POWER forgókapcsoló gombot a „33” állásba, 45 fordulat/perces lemezek esetén pedig a „45” állásba.

- ➔ Lehet, hogy a hajtószíj megcsavarodott vagy elhasználódott. Egyenesítse ki a hajtószíjat. (Lásd: 21. oldal.)

---

## A hangmagasság ingadozik.

---

- ➔ Győződjön meg a hangszedőnyomás és az antikating erő megfelelő beállításáról. (Lásd: 12. oldal.)
- ➔ A hangszedő elkopott. Cserélje ki egy újra. (Lásd: 20. oldal.)

---

## Lehet, hogy elhasználódott vagy elszakadt a hajtószíj.

---

- ➔ Cserélje ki a hajtószíjat. (Lásd: 21. oldal.) A tartalék hajtószíj beszerzéséhez forduljon kereskedőjéhez vagy az ügyfélszolgálati webhelyhez. (Lásd: 27. oldal.)

---

## A lemeztányér nem forog.

---

- ➔ Győződjön meg arról, hogy a hálózati adapter megfelelően csatlakozik a konnektorhoz és a lemeztájtó DC IN aljzatához.
- ➔ Győződjön meg róla, hogy a hajtószíj teljesen felfekszik a hajtótengelyre. (Lásd: 10. oldal.)

---

## A lejátszott hang túl halk vagy torzított.

---

- ➔ Győződjön meg róla, hogy a lemeztájtó PHONO/LINE kapcsolója arra az értékre van állítva, amely megfelel az audioeszköz lemeztájtóhoz csatlakoztatott bemeneti aljzatának. (Lásd: 14. oldal.)

## Szoftvertelepítés

---

### Nem lehet telepíteni a Hi-Res Audio Recorder alkalmazást a számítógépre.

---

- ➔ Az alkalmazás letöltésével és telepítésével kapcsolatos részletes útmutatóért keresse fel támogatási webhelyünket. Nyissa meg a <http://www.sony.eu/support/weboldalt>, váltson az országának megfelelő webhelyre, majd keressen rá a „Hi-Res Audio Recorder” kifejezésre.
- ➔ Ellenőrizze, hogy a számítógép csatlakozik-e az internethez.



# Garanciakártya és javítási szolgáltatások

## Garanciakártya

Lemezjátszójaához garanciakártyát kap, amelyet a vásárláskor a kereskedő ad át Önnek.

Olvassa el a garancia feltételeit, töltsse ki a szükséges adatokat, és helyezze biztonságos helyre a garanciakártyát.

A Sony a vásárlástól számított egy évig jótállást vállal a lemezjátszóra.

## Javítási szolgáltatások

Ha lemezjátszója nem megfelelő működését tapasztalja, akkor először a „Hibaelhárítás” című részben leírt javaslatok átnézésével állapítsa meg, hogy szükség van-e a készülék javítására.

Ha a javaslatok nem segítenek a probléma megoldásában, akkor forduljon kereskedőjéhez vagy az ügyfélszolgálati webhelyhez. (Lásd: 27. oldal.)

Javítási szolgáltatások a garancia-időszakon belül:

A javításról a garancia feltételeinek megfelelően gondoskodunk. A részleteket a garanciakártya tartalmazza.

Javítási szolgáltatások a garancia-időszakon túl:

Ha várható, hogy a lemezjátszó a javítás hatására visszanyeri a funkcióit, akkor kérésére, díj ellenében gondoskodunk a szükséges javítások elvégzéséről.

A tartalék alkatrészek beszerezhetősége:

A Sony Japán Gazdasági, Kereskedelmi és Ipari Minisztériumának utasításai alapján a termék forgalmazásának megszüntetése után még legalább nyolc évig biztosítja a lemezjátszó működéséhez szükséges alkatrészeket javítási célokra, és ezen időszak alatt javítási szolgáltatásokat biztosít. A javítási szolgáltatások az alkatrészellátás befejeződése után is elérhetőek lehetnek attól függően, hogy milyen alkatrész szorul javításra. További információkért forduljon hozzánk az ügyfélszolgálati webhelyen. (Lásd: 27. oldal.)

Mielőtt felveszi a kapcsolatot kereskedőjével, vagy az ügyfélszolgálati webhelyen keresztül velünk (Lásd: 23. oldal.), javasoljuk, hogy készítse elő a következő adatokat:

- Típusjel: PS-HX500
- A lemezjátszó hátulján megtalálható gyártási szám:
- A hiba (hibák) leírása: Írjon le mindent, amit csak tud.
- A vásárlás időpontja:
- A kereskedő neve:

Ha a hangszedő vagy a hajtósíj nem rendeltetésszerű használat miatt sérül meg vagy használódik el, akkor a javítás költségei Önt terhelik.

# Műszaki adatok

## Motor és lemeztányér

Meghajtás	Szíjhajtás
Motor	Egyenáramú motor
Lemeztányér	296 mm átm. (alumínium öntvény)
Fordulatszámok	33 1/3 és 45 fordulat/perc, 2 sebesség
Ingadozás (wow és flutter)	0,25% alatt (WRMS)
Jel-zaj arány	50 dB (DIN-B) felett, a tartozék hangszedő-kagylóval

## Lejátszókar

Típus	Dinamikusan kiegyensúlyozott egyenes kar lágy csillapítású vezérléssel
Effektív karhossz	221 mm

## USB-kapcsolat

Kimeneti port	USB Type B
	USB 2.0

## Hangszedőtartó kagyló

Típus	MM
Hangszedőnyomás	3 g
Kimeneti jelszint	2.5 mV

## Általános

Áramellátás	5 V egyenáram, 2.0 A (hálózati adapter)
Teljesítményfelvétel	3 W
Méret	430 × 104 × 366 mm (szélesség/magasság/mélység)
Tömeg	Kb. 5.4 kg

## Hálózati adapter

### HK-AR-050A200-US (USA és Kanada)

Bemenet	100–240 V váltakozó áram, 0.35 A, 50/60 Hz
Kimenet	5 V egyenáram, 2.0 A

### HK-AR-050A200-EU (európai országok)

Bemenet	100–240 V váltakozó áram, 0.35 A, 50/60 Hz
Kimenet	5 V egyenáram, 2.0 A

### HK-AR-050A200-GB (Egyesült Királyság)

Bemenet	100–240 V váltakozó áram, 0.35 A, 50/60 Hz
Kimenet	5 V egyenáram, 2.0 A

A külső és a műszaki adatok előzetes bejelentés nélkül megváltozhatnak.

## Ügyfélszolgálati webhelyek

A tartalék alkatrészek, kiegészítők beszerzésével és egyéb támogatási szolgáltatásokkal kapcsolatos információkért keresse fel a tartózkodási helyéhez kijelölt ügyfélszolgálati webhelyet.

<http://www.sony.eu/support>

## Tárgymutató

antiskating gomb.....	6, 10, 12
beállítás.....	10, 12
DC IN .....	7, 15
ellensúly .....	6, 8, 11
földelőcsatlakozó.....	7, 14
fordulatszám.....	16
gumipalást.....	6, 8, 10
hajtótengely.....	9, 10, 21
hálózati adapter.....	8, 15
hangkimenet.....	7, 14
hangszedőnyomás .....	12
hangszedőtartó .....	7, 16
hangszedőtartó kagyló.....	7, 20
Hi-Res Audio Recorder	
alkalmazás .....	4, 18, 19, 24
javítási szolgáltatások.....	25
lejátszókar.....	7, 10, 11, 16, 17, 23
lejátszókar-retesz.....	6, 11, 16, 17
lemez tányér .....	6, 8, 9, 24
liftkar .....	6, 16, 17
PHONO kábelek .....	8, 14
PHONO/LINE kapcsoló .....	7, 14
porvédőfedél-pántok .....	6, 8, 13
skálázott gyűrű .....	12
SPEED/POWER	
forgókapcsoló gomb .....	6, 16, 17, 19
telepítés .....	4, 19, 24
tengely .....	6, 9
tengely-rátét	
45 fordulat/perces lemezekhez .....	8, 15
ügyfélszolgálati webhelyek.....	27
USB-kábel.....	8, 18
USB-port.....	7, 18, 23
védjegyek.....	23
zaj.....	9, 24



\* 4 5 8 5 8 3 4 1 1 \* (2)