

Στερεοφωνικό σύστημα πικάπ

Οδηγίες χρήσης

Ξεκινώντας

Ακρόαση ενός δίσκου
βινυλίου

Εγγραφή δίσκου βινυλίου

Συντήρηση

Πρόσθετες πληροφορίες

Αρχείο ιδιοκτήτη

Ο αριθμός μοντέλου και ο σειριακός αριθμός βρίσκονται στην πίσω πλευρά. Καταγράψτε αυτούς τους αριθμούς στους χώρους που παρέχονται παρακάτω. Ανατρέξτε σε αυτούς τους αριθμούς σε κάθε επικοινωνία με το κατάστημα πώλησης προϊόντων της Sony σχετικά με αυτό το προϊόν.

Αρ. μοντέλου PS-HX500

Σειριακός αριθμός _____

ΠΡΟΕΙΔΟΠΟΙΗΣΗ

Για να μειώσετε τον κίνδυνο πυρκαγιάς ή ηλεκτροπληξίας, μην εκθέτετε αυτήν τη συσκευή σε βροχή ή υγρασία.

Ο προσαρμογέας τροφοδοτικού AC προορίζεται για χρήση σε ξηρές, εσωτερικές τοποθεσίες.

Για να μειώσετε τον κίνδυνο πυρκαγιάς, μην καλύπτετε τις θυρίδες αερισμού της συσκευής με εφημερίδες, τραπεζομάντιλα, κουρτίνες κλπ.

Μην εκθέτετε τη συσκευή σε πηγές γυμνής φλόγας (π.χ. αναμμένα κεριά).

Για να μειώσετε τον κίνδυνο πυρκαγιάς ή ηλεκτροπληξίας, μην εκθέτετε αυτήν τη συσκευή σε σταγόνες ή πισιλιές και μην τοποθετείτε αντικείμενα με υγρά, όπως βάζα, επάνω στη συσκευή.

Μην εγκαθιστάτε τη συσκευή σε περιορισμένο χώρο, όπως βιβλιοθήκη ή εντοιχισμένο ερμάριο.

Ο προσαρμογέας τροφοδοτικού AC δεν πρέπει να καλύπτεται από οτιδήποτε και πρέπει να χρησιμοποιείται μόνο σε θερμοκρασία περιβάλλοντος έως 40 °C.

Η συσκευή δεν αποσυνδέεται από το δίκτυο ρεύματος εφόσον παραμένει συνδεδεμένη στην πρίζα, ακόμη κι εάν είναι απενεργοποιημένη.

Καθώς για την αποσύνδεση του τροφοδοτικού εναλλασσόμενου ρεύματος AC από το δίκτυο ρεύματος χρησιμοποιείται το φινιρίσμα του καλωδίου ρεύματος του τροφοδοτικού εναλλασσόμενου ρεύματος AC, συνδέστε τον σε μια εύκολα προσβάσιμη πρίζα.

Εάν παρατηρήσετε οποιαδήποτε μη φυσιολογική λειτουργία του προσαρμογέα, αποσυνδέστε τον αμέσως από την πρίζα. Ο προσαρμογέας τροφοδοτικού AC δεν είναι διαθέσιμος για επισκευή και η χρήση του πρέπει να τερματιστεί αμέσως όταν ο προσαρμογέας τροφοδοτικού AC βρεθεί κατεστραμμένος ή ελαττωματικός.

ΠΡΟΣΟΧΗ: ΚΙΝΔΥΝΟΣ ΗΛΕΚΤΡΟΠΛΗΞΙΑΣ
ΧΡΗΣΗ ΜΟΝΟ ΣΕ ΞΗΡΗ
ΤΟΠΟΘΕΣΙΑ

Πολικότητα εξόδο DC του προσαρμογέα τροφοδοτικού AC



Ειδιοποίηση για τους πελάτες: οι ακόλουθες πληροφορίες ισχύουν μόνο για εξοπλισμό που πωλείται σε χώρες στις οποίες ισχύουν οι οδηγίες της ΕΕ.

Το προϊόν αυτό έχει κατασκευαστεί από ή εκ μέρους της Sony Corporation, 1-7-1 Konan Minato-ku Tokyo, 108-0075 Ιαπωνία. Ερωτήματα σχετικά με τη συμμόρφωση του προϊόντος με βάση τη νομοθεσία της Ευρωπαϊκής Ένωσης θα πρέπει να απευθύνονται στον εξουσιοδοτημένο αντιπρόσωπο, την Sony Belgium, bijkantoor van Sony Europe Limited, Da Vincilaan 7-D1, 1935 Zaventem, Βέλγιο. Για οποιαδήποτε θέματα επισκευής ή εγγύησης, απευθυνθείτε στις διευθύνσεις που παρέχονται στα ξεχωριστά αντίστοιχα έγγραφα.

Για τους πελάτες στην Ευρώπη



Απόρριψη παλαιού ηλεκτρικού και ηλεκτρονικού εξοπλισμού (Ισχύει στην Ευρωπαϊκή Ένωση και σε άλλες ευρωπαϊκές χώρες με ξεχωριστά συστήματα συλλογής)

Το σύμβολο αυτό στο προϊόν ή στη συσκευασία του υποδεικνύει ότι δεν πρέπει να μεταχειρίζεστε το προϊόν όπως τα κοινά οικιακά απορρίμματα. Αντίθετα, θα πρέπει να παραδοθεί στο κατάλληλο σημείο συλλογής για την ανακύκλωση ηλεκτρικού και ηλεκτρονικού εξοπλισμού. Με τη διασφάλιση της σωστής απόρριψης αυτού του προϊόντος, συμβάλλετε στην αποτροπή ενδεχόμενων αρνητικών επιπτώσεων προς το περιβάλλον και την ανθρώπινη υγεία, οι οποίες σε διαφορετική περίπτωση θα μπορούσαν να προκληθούν από την ακατάλληλη διαχείριση της απόρριψης του προϊόντος αυτού. Η ανακύκλωση υλικών συμβάλλει στην εξοικονόμηση φυσικών πόρων. Για λεπτομερείς πληροφορίες σχετικά με την ανακύκλωση αυτού του προϊόντος, επικοινωνήστε με τις τοπικές δημοτικές αρχές, την υπηρεσία αποκομιδής οικιακών απορριμμάτων ή το κατάστημα από το οποίο αγοράσατε το προϊόν.

Η εγκυρότητα της σήμανσης ΕΚ περιορίζεται μόνο στις χώρες εκείνες όπου έχει επιβληθεί νόμιμα, κυρίως στις χώρες του ΕΟΧ (Ευρωπαϊκός Οικονομικός Χώρος).

Ο παρών εξοπλισμός έχει ελεγχθεί και συμμορφώνεται με τα όρια που καθορίζονται στον Κανονισμό EMC χρησιμοποιώντας ένα καλώδιο σύνδεσης με μήκος μικρότερο από 3 μέτρα.

Δυνατότητες

Το PS-HX500 είναι ένα στερεοφωνικό σύστημα πικάπ σχεδιασμένο για αναλογική αναπαραγωγή δίσκων βινυλίου. Συνδέοντας έναν υπολογιστή με το πικάπ, μπορείτε να χρησιμοποιήσετε την εφαρμογή εγγραφής που έχει σχεδιαστεί αποκλειστικά για αυτό το πικάπ για να εγγράψετε κομμάτια ήχου του δίσκου βινυλίου, όπως πηγές ήχου υψηλής ανάλυσης.

Μπορείτε να αναπαράγετε εγγεγραμμένες πηγές ήχου υψηλής ανάλυσης είτε μεταφέροντας τις εγγεγραμμένες πηγές ήχου υψηλής ανάλυσης σε συμβατή συσκευή ήχου είτε χρησιμοποιώντας λογισμικό υπολογιστή που υποστηρίζει την αναπαραγωγή ήχου υψηλής ανάλυσης.

Χρήση του πικάπ σας για πρώτη φορά

Πρώτα χρειάζεται να συναρμολογήσετε το πικάπ σας. Διαβάστε προσεκτικά τις οδηγίες σε αυτό το εγχειρίδιο και συναρμολογήστε το πικάπ. (Βλέπε σελίδα 9.)

Ακρόαση ενός δίσκου βινυλίου

Το πικάπ σας δεν έχει ενσωματωμένο ηχείο. Για να ακούσετε δίσκο βινυλίου, χρειάζεται να συνδέσετε μια συσκευή ήχου, όπως στερεοφωνικό σύστημα ή ενισχυτή στο πικάπ με τα παρεχόμενα καλώδια PHONO και να αναπαράγετε το δίσκο βινυλίου. (Βλέπε σελίδα 14.)

Εγγραφή κομματιών ήχου σε υπολογιστή

Χρειάζεται να συνδέσετε έναν υπολογιστή στο πικάπ σας μέσω της θύρας USB και να εγκαταστήσετε την εφαρμογή Hi-Res Audio Recorder στον υπολογιστή. (Βλέπε σελίδα 18.)

Σημείωση

Το πικάπ σας δεν είναι αναλογική συσκευή εγγραφής σχεδιασμένη για χρήση από DJ (Disk Jockey). Η διακοπή ή αντιστροφή της περιστροφής του δίσκου βινυλίου με το χέρι θα προκαλέσει δυσλειτουργίες.

Σχετικά με τα εγχειρίδια



Οδηγίες χρήσης (παρόν εγχειρίδιο)

Περιγράφει βασικές λειτουργίες του πικάπ σας, συμπεριλαμβανομένης της συναρμολόγησης του πικάπ, αναπαραγωγής και εγγραφής δίσκου βινυλίου, καθώς και συντήρησης του συστήματος, απόκτησης αναλώσιμων εξαρτημάτων και αντιμετώπισης προβλημάτων.



Βοήθεια συσκευής εγγραφής ήχου υψηλής ανάλυσης (ηλεκτρονικό εγχειρίδιο)

Περιγράφει λειτουργίες της εφαρμογής συσκευής εγγραφής ήχου υψηλής ανάλυσης για την εγγραφή κομματιών ήχου ενός δίσκου βινυλίου σε υπολογιστή. Για να δείτε τη Βοήθεια, επισκεφτείτε τη διεύθυνση <http://rd1.sony.net/help/ha/hrar/>.



Σημείωση

Για να χρησιμοποιήσετε την εφαρμογή Συσκευής εγγραφής ήχου υψηλής ανάλυσης, χρειάζεται να συνδεθείτε στο διαδίκτυο και να κατεβάσετε και να εγκαταστήσετε την εφαρμογή σε υπολογιστή.

Πίνακας περιεχομένων

Αρχείο ιδιοκτήτη.....	2
Δυνατότητες.....	3
Σχετικά με τα εγχειρίδια	4
Εξαρτήματα και στοιχεία ελέγχου	6

ΞΕΚΙΝΩΝΤΑΣ

Αφαίρεση συσκευασίας.....	8
Συναρμολόγηση του πικάπ.....	9
Τοποθέτηση του καλύμματος σκόνης	13

Ακρόαση ενός δίσκου βινυλίου

Σύνδεση μιας συσκευής ήχου	14
Αναπαραγωγή δίσκου βινυλίου ...	15

Εγγραφή δίσκου βινυλίου

Εγγραφή κομματιών ήχου σε υπολογιστή.....	18
--	----

Συντήρηση

Καθάρισμα της βελόνας	20
Αντικατάσταση της βελόνας	20
Αντικατάσταση της ζώνης οδηγού δίσκου.....	21
Καθαρισμός του καλύμματος σκόνης και του σώματος του πικάπ.....	22

Πρόσθετες πληροφορίες

Προφυλάξεις	23
Αντιμετώπιση προβλημάτων.....	24
Κάρτα εγγύησης και Υπηρεσίες επισκευής	26
Τεχνικά χαρακτηριστικά.....	27
Ευρετήριο	28
Διαδικτυακές τοποθεσίες υποστήριξης πελατών.....	28

Εξαρτήματα και στοιχεία ελέγχου

Εμπρός

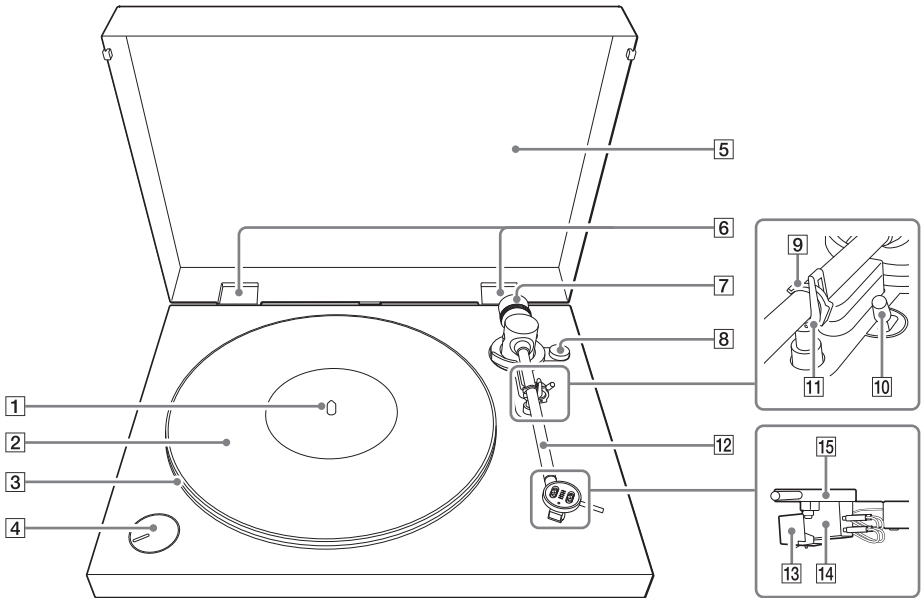

1 Άξονας (σελίδα 9)

2 Λαστιχένιο πατάκι (σελίδα 8, 10)

3 Πιάτο (σελίδα 8, 9)

Τοποθετήστε το πιάτο στον άξονα ενώ συναρμολογείτε το πικάπ σας. Έχει μια ζώνη οδηγού δίσκου τυλιγμένη γύρω από την πίσω πλευρά.

4 Κουμπί περιστροφικού διακόπτη SPEED/POWER (σελίδα 16, 19)

Περιστρέψτε το κουμπί για να ενεργοποιήσετε/απενεργοποιήσετε το πικάπ σας ή να επιλέξετε την ταχύτητα περιστροφής που είναι κατάλληλη για να αναπαραχθεί ο δίσκος βινυλίου.

5 Κάλυμμα σκόνης (σελίδα 8, 13)

6 Μεντεσέδες καλύμματος σκόνης (σελίδα 8, 13)

7 Αντίβαρο (σελίδα 8, 11)

Περιστρέψτε το αντίβαρο για να ρυθμίσετε την ισορροπία του βραχίονα της βελόνας του πικάπ και την πίεση της βελόνας αφού συναρμολογήσετε το πικάπ σας.

8 Κουμπί αντι-ολίσθησης (σελίδα 11, 12)

Περιστρέψτε αυτό το κουμπί για να ρυθμίσετε την αντιολισθητική δύναμη αφού συναρμολογήσετε το πικάπ σας.

9 Κλειδωμα βραχίονα βελόνας (σελίδα 11, 16, 17)

Κλειδώστε το βραχίονα βελόνας για να τον προστατέψετε από κραδασμούς, όταν δεν σκοπεύετε να παίξετε ένα δίσκο βινυλίου.

10 Μοχλός ανυψωτήρα βραχίονα βελόνας (σελίδα 16)

Χρησιμοποιήστε αυτό το μοχλό για να ανυψώσετε ή να χαμηλώσετε το βραχίονα βελόνας. Ο βραχίονας βελόνας κατεβαίνει αργά.

11 Στήριγμα βραχίονα βελόνας

(σελίδα 11, 17)

Τοποθετήστε το βραχίονα βελόνας εδώ ενώ δεν παίζετε ένα δίσκο βινυλίου.

12 Βραχίονας βελόνας

(σελίδα 10, 16, 17)

13 Βελόνα (σελίδα 21)

Σημείωση

Η βελόνα είναι ένα εξάρτημα υψηλής ακρίβειας. Χειριστείτε το με προσοχή για να αποφύγετε καταστροφή.

14 Σώμα κασέτας (σελίδα 21)

15 Κέλυφος κεφαλής (σελίδα 16)

Πίσω

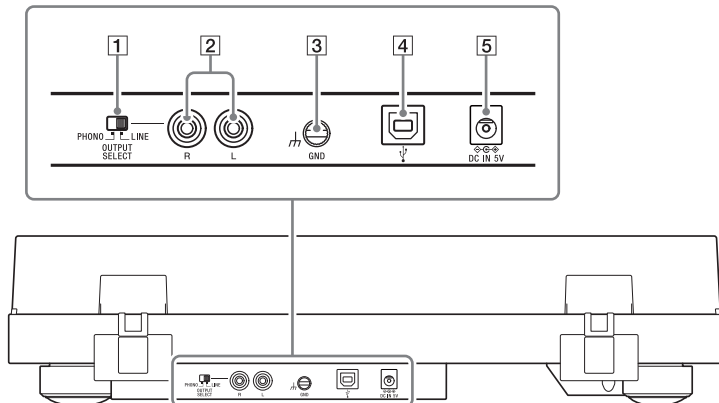

1 Διακόπτης PHONO/LINE (σελίδα 14)

Χρησιμοποιήστε αυτό το διακόπτη για να επιλέξετε τον τύπο εξόδου ήχου που είναι κατάλληλος για τη συνδεδεμένη συσκευή ήχου σας, όπως ένα στερεοφωνικό σύστημα ή ένα ενισχυτή.

2 Έξοδος ήχου (σελίδα 14)

3 Ακροδέκτης γείωσης (σελίδα 14)

4 Ψ Θύρα USB (Τύπου B) (σελίδα 18)

Χρησιμοποιήστε αυτήν τη θύρα για να συνδέσετε έναν υπολογιστή για εγγραφή.

5 DC IN (σελίδα 15)

Αφαίρεση συσκευασίας

Φροντίστε ότι διαθέτετε όλα τα παρεχόμενα αξεσουάρ που απαριθμούνται κατωτέρω. Εάν βρείτε κάτι που λείπει, επικοινωνήστε με τον αντιπρόσωπό σας ή τη διαδικτυακή τοποθεσία υποστήριξης πελατών. (Βλέπε σελίδα 28.)

- Πιάτο (με ζώνη οδηγού δίσκου) (1)

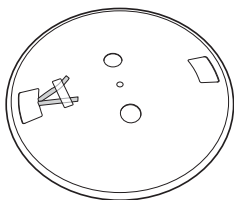

- Λαστιχένιο πατάκι (1)

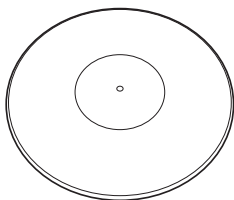

- Αντίβαρο (1)



- Κάλυμμα σκόνης (1)

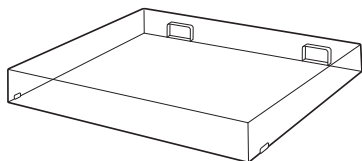

- Προσαρμογέας 45 rpm (1)
Τοποθετήστε τον προσαρμογέα στον άξονα για να παίξετε δίσκο βινυλίου 17 cm.



- Μεντεσέδες καλύμματος σκόνης (2)

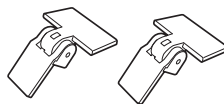

- Προσαρμογέας τροφοδοτικού AC (1)

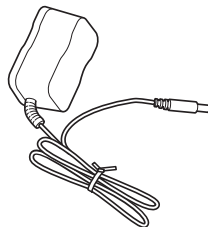

- Καλώδια PHONO με καλώδια γείωσης (1)

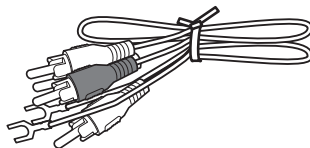

- Καλώδιο USB (1)

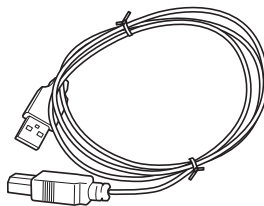

- Οδηγίες χρήσης (παρόν εγχειρίδιο)
- Κάρτα εγγύησης
- Κάρτα εγγραφής ιδιοκτήτη (για πελάτες στις Η.Π.Α.)

Σημείωση

Κρατήστε τα υλικά συσκευασίας σε περίπτωση που χρειαστεί να μεταφέρετε το πικάπ σας για επισκευή.

Συναρμολόγηση του πικάπ

Σημείωση

Μην αποσυνδέετε το πικάπ σας σε πρίζα με τον προσαρμογέα τροφοδοτικού AC έως ότου τελειώσετε τη συναρμολόγηση.

Προφυλάξεις για την τοποθέτηση

- Τοποθετήστε τη μονάδα σε επίπεδη επιφάνεια.
- Αποφύγετε να τοποθετήσετε τη μονάδα κοντά σε ηλεκτρικές συσκευές (όπως μια τηλεόραση, πιστολάκι μαλλιών ή λάμπα φθορισμού) πράγμα το οποίο μπορεί να προκαλέσει βουητό ή θόρυβο.
- Τοποθετήστε τη μονάδα σε σημείο όπου δεν θα υφίσταται κραδασμούς, όπως από ηχεία, χτύπημα της πόρτας, κ.λπ.
- Κρατήστε τη μονάδα μακριά από την άμεση ηλιακή ακτινοβολία, ακραίες θερμοκρασίες και υπερβολική σκόνη και υγρασία.
- Διατηρήστε τη μονάδα μακριά από ηλεκτρονικές συσκευές που μπορεί να εκπέμπουν ραδιοκύματα ή ηλεκτρομαγνητικό θόρυβο.

Τοποθέτηση του πιάτου

- 1 Τοποθετήστε το πιάτο στον άξονα. Κρατήστε το πιάτο επίπεδο ενώ το τοποθετείτε στον άξονα.

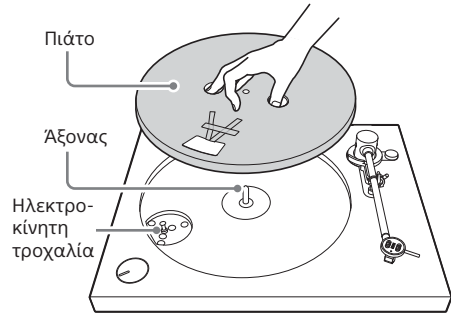

Σημείωση

Κρατήστε το πιάτο σφιχτά έτσι ώστε να μη σας πέσει το πιάτο, καθώς αυτό μπορεί να προκαλέσει τραυματισμούς ή να βλάψει το πικάπ σας.

- 2 Στρέψτε το πιάτο στη θέση όπου μπορείτε να δείτε την ηλεκτροκίνητη τροχαλία μέσα από την ορθογώνια οπή με τις άκρες της κόκκινης κορδέλας που έχει τοποθετηθεί στο πιάτο.

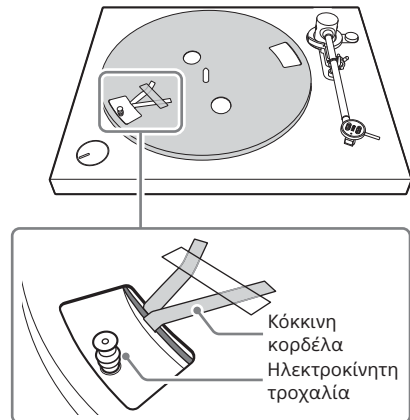

- 3** Αφαιρέστε την κολλητική ταινία, τραβήξτε και κρατήστε την κόκκινη κορδέλα κι, έπειτα, αγκιστρώστε τη ζώνη οδηγού δίσκου γύρω από την ηλεκτροκίνητη τροχαλία.

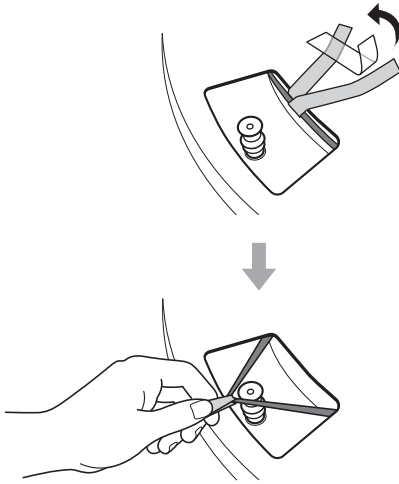

Σημείωση

- Μη στρέψετε τη ζώνη οδηγού δίσκου.
- Φροντίστε να την αφαιρείτε μόλις αγκιστρώσετε τη ζώνη οδηγού δίσκου γύρω από την ηλεκτρονική τροχαλία.

- 4** Τοποθετήστε το λαστιχένιο πατάκι στο δίσκο.

Σημείωση

Φροντίστε ώστε η λοξοτημημένη πλευρά του λαστιχένιου πατακιού να είναι στραμμένη προς τα πάνω. Η πίσω πλευρά του λάστιχου υποδεικνύεται από το αποτύπωμα της SONY.

Ρύθμιση της ισορροπίας του βραχίονα βελόνας

Ρυθμίστε την ισορροπία του βραχίονα βελόνας για να διατηρήσετε το βραχίονα βελόνας οριζόντια ισορροπημένο (μηδενική ισορροπία) έτσι ώστε να ασκείται κατάλληλη πίεση της βελόνας στο δίσκο βινυλίου.

- 1** Αφαιρέστε το προστατευτικό κάλυμμα της βελόνας.

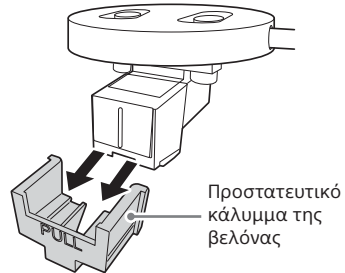

Σημείωση

Αφαιρέστε το προστατευτικό κάλυμμα της βελόνας με προσοχή έτσι ώστε να μη καταστρέψετε τη βελόνα.

- 2** Φροντίστε ώστε ο αριθμός μέτρησης «0» στο κουμπί αντιολίσθησης είναι ευθυγραμμισμένος με τη γραμμή αναφοράς.

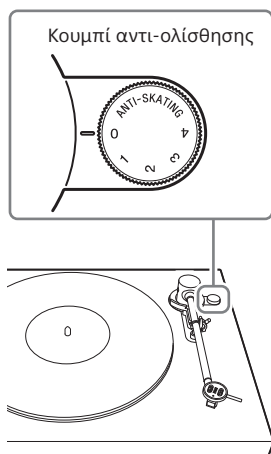

- 3** Τοποθετήστε το αντίβαρο στο πίσω μέρος του βραχίονα βελόνας.

Σπρώξτε ελαφρά προς τα μέσα το αντίβαρο και περιστρέψτε προς την κατεύθυνση του βέλους έως ότου η πρόσοψη του δακτυλίου μέτρησης έρθει κοντά στην άσπρη γραμμή του βραχίονα βελόνας.

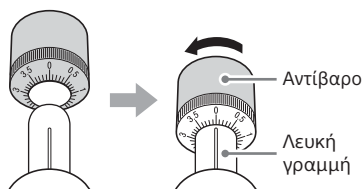

Συμβουλή

Μπορείτε να περιστρέψετε το αντίβαρο δεξιόστροφα για να το μετακινήσετε προς τα έξω ή αριστερόστροφα (προς την κατεύθυνση του ανωτέρω μαύρου βέλους) για να το μετακινήσετε προς τα μέσα.

- 4** Ξεκλειδώστε το κλείδωμα βραχίονα βελόνας και ανυψώστε το βραχίονα βελόνας από το στήριγμα βραχίονα βελόνας.

Κλείδωμα βραχίονα βελόνας

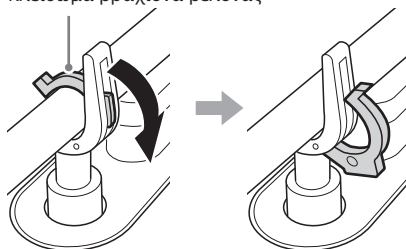

- 5** Περιστρέψτε το αντίβαρο δεξιόστροφα ή αριστερόστροφα έως ότου ο βραχίονας βελόνας εξισορροπήσει οριζόντια.

Μπορεί να το βρείτε ευκολότερο να ρυθμίσετε την ισορροπία του βραχίονα βελόνας που περιστρέφεται το αντίβαρο λίγο κάθε φορά και τραβάτε τα χέρια σας για να δείτε εάν ο βραχίονας βελόνας ισορροπεί οριζόντια.



Σημείωση

Κρατήστε την άκρη της βελόνας χωρίς να την ακουμπάτε με το λαστικένο πατάκι ή το πιάτο ενώ ρυθμίζετε την ισορροπία του βραχίονα βελόνας.

- 6** Τοποθετήστε το βραχίονα βελόνας πίσω στο στήριγμα του βραχίονα βελόνας.

Ρύθμιση της πίεσης της βελόνας και της δύναμης αντι-ολίσθησης

Μόλις ο βραχίονας βελόνας ισορροπήσει οριζόντια, ρυθμίστε την πίεση της βελόνας και την αντιολισθητική δύναμη.

- 1 Περιστρέψτε μόνο το δακτύλιο μέτρησης στο αντίβαρο για να φέρετε τον αριθμό μέτρησης «0» στο δακτύλιο σε ευθυγράμμιση με την άσπρη γραμμή στο βραχίονα βελόνας.

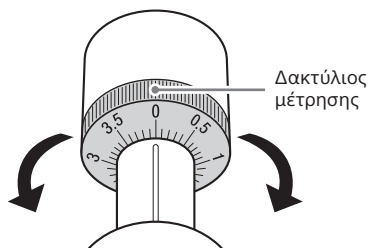

Σημείωση

Μην περιστρέφετε το αντίβαρο μαζί με το δακτύλιο μέτρησης.

- 2 Περιστρέψτε το αντίβαρο αριστερόστροφα για να φέρετε τον αριθμό μέτρησης «3» στο δακτύλιο μέτρησης σε ευθεία γραμμή με την άσπρη γραμμή στο βραχίονα βελόνας.

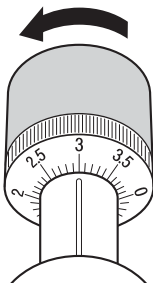

Συμβουλή

Συνιστάται κατάλληλη τιμή πίεσης βελόνας για κάθε κασέτα. Για να προστατέψετε τη βελόνα και το δίσκο από ζημιά, ρυθμίστε την πίεση της βελόνας στη συνιστώμενη τιμή. Στο πικάπ σας, θέστε την πίεση της βελόνας στο «3».

- 3 Περιστρέψτε το αντιολισθητικό κουμπί για να φέρετε τον αριθμό μέτρησης «3» σε ευθεία γραμμή με τη γραμμή αναφοράς.

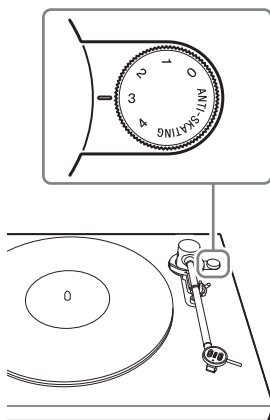

Συμβουλή

- Η αντιολισθητική ρύθμιση απαιτείται για να εφαρμοστεί κανονική αντιολισθητική δύναμη που εξουδετερώνει την δύναμη προς τα μέσα που παράγεται από το πιάτο που γυρίζει ενώ παίζεται δίσκος βινυλίου.
- Χρειάζεται να θέσετε την αντιολισθητική δύναμη στην ίδια τιμή με τη δύναμη της βελόνας που θέσατε στο βήμα 2.

Τοποθέτηση του καλύμματος σκόνης

- 1 Εισαγάγετε τους παρεχόμενους μεντεσέδες του καλύμματος σκόνης στις υποδοχές μεντεσέδων στο κάλυμμα σκόνης.

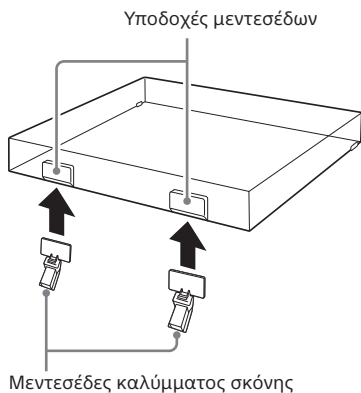

- 2 Ευθυγραμμίστε τους επισυναπτόμενους μεντεσέδες με τις υποδοχές μεντεσέδων στο πίσω μέρος του πικάπ σας και σπρώξτε προς τα μέσα το κάλυμμα σκόνης.

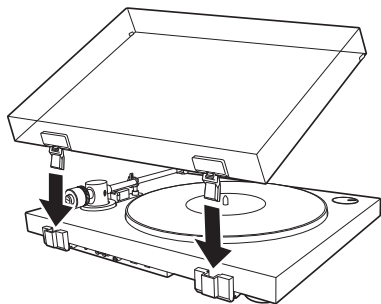

Συμβουλή

Για να αφαιρέσετε το κάλυμμα σκόνης από το πικάπ, ανοίξτε πλήρως το κάλυμμα σκόνης, πιάστε και τις δύο πλευρές κοντά στη βάση του καλύμματος κι έπειτα τραβήξτε απαλά προς τα πάνω.

Σημείωση σχετικά με τη μεταφορά αυτού του προϊόντος

Όταν μεταφέρετε αυτό το προϊόν, φροντίστε ότι κρατάτε καλά τη βάση του προϊόντος όπως απεικονίζεται παρακάτω. Κακό πιάσιμο μπορεί να σας κάνει να ρίξετε το προϊόν, με αποτέλεσμα δυσλειτουργίες ή τραυματισμούς.

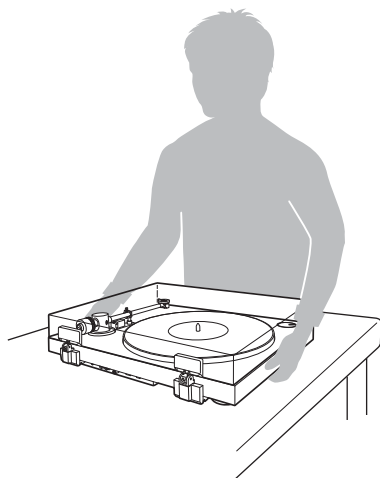

Ακρόαση ενός δίσκου βινυλίου

Σύνδεση μιας συσκευής ήχου

Σημείωση

- Φροντίστε να απενεργοποιήσετε τη συσκευή ήχου, όπως ένα στερεοφωνικό σύστημα ή ενισχυτή, πριν τη σύνδεση.
- Φροντίστε να πραγματοποιήσετε όλες τις συνδέσεις προτού συνδέσετε τον προσαρμογέα τροφοδοτικού AC σε πρίζα.

- 1 Φροντίστε ώστε ο διακόπτης PHONO/LINE στο πίσω μέρος του πικάπ σας να έχει τεθεί στο LINE.

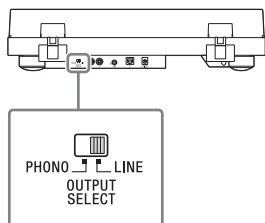

Συμβουλή

Εάν θέλετε να χρησιμοποιήσετε τις υποδοχές εισόδου PHONO στη συσκευή ήχου σας για σύνδεση, θέστε το διακόπτη PHONO/LINE στο PHONO. Αυτό, εντούτοις, θα μειώσει σημαντικά το επίπεδο εξόδου ήχου.

- 2 Συνδέστε τα παρεχόμενα καλώδια PHONO στις υποδοχές εισόδου AUX ή τις αναλογικές στη συσκευή ήχου.

Συνδέστε το άσπρο βύσμα του καλωδίου στην άσπρη (L) υποδοχή και το κόκκινο βύσμα στην κόκκινη (R) υποδοχή.

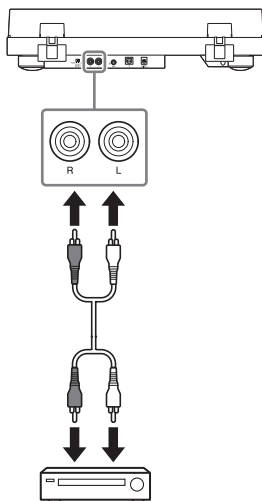

Σημείωση

Φροντίστε να εισάγετε τα βύσματα καλά στις υποδοχές. Η χαλαρή σύνδεση θα προκαλέσει θορύβους αναπαραγωγής.

Συμβουλή

Οι συσκευές ήχου σας μπορεί να έχουν τον ακροδέκτη γείωσης κοντά στις υποδοχές εισόδου PHONO. Σύνδεση των ακροδεκτών γείωσης στο πικάπ και τη συσκευή ήχου με καλώδιο γείωσης μπορεί να μειώσει τους θορύβους αναπαραγωγής.

3 Συνδέστε τον προσαρμογέα τροφοδοτικού AC .

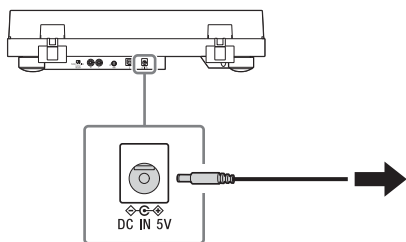

Σημείωση

Για να αποφύγετε παρεμβολή θορύβου, τοποθετήστε το σώμα του προσαρμογέα τροφοδοτικού AC μακριά από το πικάπ σας όσο το δυνατόν περισσότερο.

Αναπαραγωγή δίσκου βινυλίου

Σημείωση

Προτού αναπαράγετε ένα δίσκο βινυλίου, χαμηλώστε την ένταση ήχου της συνδεδεμένης συσκευής ήχου (έναν ενισχυτή, ηχεία κ.λπ.) για να αποφύγετε πιθανό έντονο τρίξιμο. Το τρίξιμο που προκαλείται από τη βελόνα που έρχεται σε επαφή με το δίσκο βινυλίου θα μπορούσε να καταστρέψει τη συσκευή ήχου. Περιμένετε έως ότου η βελόνα τοποθετηθεί πλήρως στο δίσκο βινυλίου κι, έπειτα, ανεβάστε την ένταση ήχου.

1 Τοποθετήστε ένα δίσκο βινυλίου στο πιάτο.

Δίσκος βινυλίου

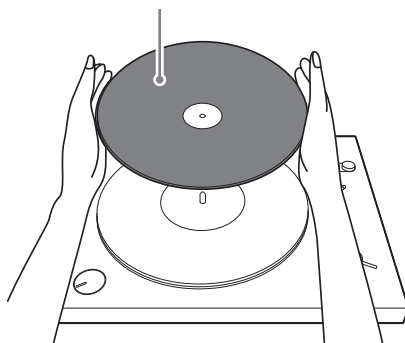

Σημείωση

Τοποθετήστε μόνο ένα δίσκο βινυλίου στο πιάτο κάθε φορά.

Για να αναπαράγετε δίσκο βινυλίου 17 cm

Τοποθετήστε τον παρεχόμενο προσαρμογέα 45 rpm στον άξονα.

- 2** Περιστρέψτε το κουμπί περιστροφικού διακόπτη SPEED/POWER για να επιλέξετε την ταχύτητα περιστροφής που είναι κατάλληλη για το δίσκο βινυλίου.

Το πιάτο αρχίζει να γυρνά.

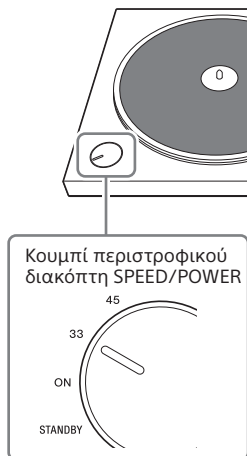

Συμβουλή

Η ταχύτητα περιστροφής είναι συνήθως τυπωμένη στην κεντρική ετικέτα του δίσκου βινυλίου ή το περίβλημα του δίσκου.

- 3** Ξεκλειδώστε το κλείδωμα βραχίονα βελόνας και σπρώξτε το μοχλό ανυψωτήρα βραχίονα βελόνας προς το πίσω μέρος του πικάπ.

Ο βραχίονας βελόνας σιγά σιγά ανυψώνεται.

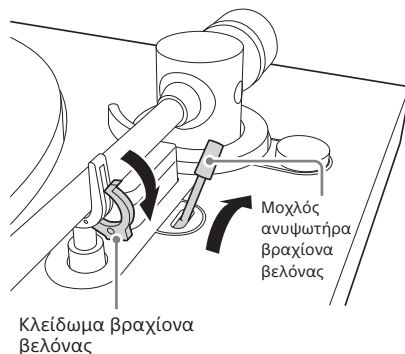

- 4** Μετακινήστε το βραχίονα βελόνας στη θέση πάνω από το επιθυμητό κομμάτι.

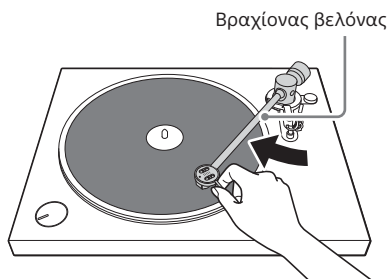

Σημείωση

Για να μετακινήσετε το βραχίονα βελόνας, κρατήστε απαλά το κέλυφος κεφαλής.

5 Τραβήξτε το μοχλό ανυψωτήρα βραχίονα βελόνας προς το μπροστινό μέρος του πικάπ.

Ο βραχίονας βελόνας κατεβαίνει αργά και ξεκινά η αναπαραγωγή.

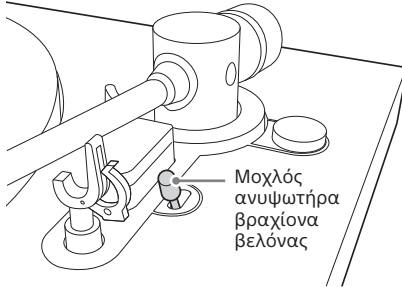

Για να διακόψετε την αναπαραγωγή προτού τελειώσει, σπρώξτε το μοχλό ανυψωτήρα βραχίονα βελόνας προς το πίσω μέρος του πικάπ.

Ο βραχίονας βελόνας ανεβαίνει αργά και η αναπαραγωγή σταματά.

Σημείωση

- Όταν κλείνετε το κάλυμμα σκόνης, κλείστε το αργά για να αποφύγετε να δημιουργήσετε σωματική δύναμη που μπορεί να προκαλέσει τη βελόνα να παραλείψει.
- Κατά την αναπαραγωγή, κρατήστε τα χέρια σας μακριά από το βραχίονα βελόνας και τον περιστρεφόμενο δίσκο βινυλίου.
- Κατά τη διάρκεια αναπαραγωγής, μη διακόψετε την περιστροφή του πιάτου με το χέρι.

Συμβουλή

Η χρήση του μοχλού ανυψωτήρα του βραχίονα βελόνας αποτρέπει τις χαρακτηριστικές στο δίσκο βινυλίου και εξασφαλίζει ομαλή αναπαραγωγή.

Όταν η αναπαραγωγή τελειώνει

1 Σπρώξτε το μοχλό ανυψωτήρα βραχίονα βελόνας προς το πίσω μέρος του πικάπ.

2 Μετακινήστε το βραχίονα βελόνας πίσω στο στήριγμα του βραχίονα βελόνας.

3 Τραβήξτε το μοχλό ανυψωτήρα βραχίονα βελόνας προς το μπροστινό μέρος του πικάπ και ασφαλίστε το βραχίονα βελόνας με το κλειδίμα βραχίονα βελόνας.

4 Περιστρέψτε το κουμπί περιστροφικού διακόπτη SPEED/POWER για να επιλέξετε «STANDBY».

Το πιάτο σταματά να περιστρέφεται και το πικάπ σβήνει.

Εγγραφή δίσκου βινυλίου

Εγγραφή κομματιών ήχου σε υπολογιστή

Μπορείτε να συνδέσετε το πικάπ σας και έναν υπολογιστή με το παρεχόμενο καλώδιο USB και να χρησιμοποιήσετε την εφαρμογή Hi-Res Audio Recorder για να εγγράψετε κομμάτια ήχου ενός δίσκου βινυλίου τον υπολογιστή. Η εφαρμογή Hi-Res Audio Recorder είναι μια εφαρμογή εγγραφής σχεδιασμένη αποκλειστικά για αυτό το προϊόν πικάπ.

Σημείωση

- Για να κατεβάσετε την εφαρμογή Hi-Res Audio Recorder, χρειάζεστε έναν υπολογιστή με σύνδεση στο Ίντερνετ.
- Η εφαρμογή Hi-Res Audio Recorder είναι απλά μια εφαρμογή εγγραφής. Δεν έχει τη δυνατότητα αναπαραγωγής.
- Τα σήματα εξόδου USB μπορούν να χρησιμοποιηθούν μόνο για εγγραφή, όχι για αναπαραγωγή.

Συμβουλή

Για να μεταφέρετε πηγές ήχου υψηλής ανάλυσης που έχουν εγγραφεί σε έναν υπολογιστή σε μια άλλη συσκευή ήχου για αναπαραγωγή, χρειάζεστε μια συσκευή ήχου που υποστηρίζει αναπαραγωγή ήχου υψηλής ανάλυσης.

Απαιτήσεις συστήματος

Windows

Λειτουργικά συστήματα:

Windows 7 (32/64 bit)

Windows 8 (32/64 bit)

Windows 8.1 (32/64 bit)

Windows 10 (32/64 bit)

(Απαιτείται το πιο πρόσφατο πακέτο επισκευής.)

CPU: Επεξεργαστής Intel Core2 1.6 GHz ή ανώτερος

Μνήμη: 1 GB ή μεγαλύτερο

Ανάλυση οθόνης: 1024 x 768 ή ανώτερο

Mac

Λειτουργικά συστήματα:

Mac OS X 10.9

Mac OS X 10.10

Mac OS X 10.11

Ανάλυση οθόνης: 1024 x 768 ή ανώτερο

Οποιαδήποτε λειτουργικά συστήματα, πέρα από αυτά που απαριθμούνται, δεν υποστηρίζονται.

Σημείωση

Αυτή η εφαρμογή δεν είναι διασφαλισμένο ότι λειτουργεί επιτυχώς:

- σε κάθε υπολογιστή με ένα από τα απαριθμούμενα λειτουργικά συστήματα
- σε έναν οικιακό υπολογιστή
- σε έναν υπολογιστή με λειτουργικό σύστημα αναβαθμισμένο από το χρήστη
- σε έναν υπολογιστή πολλαπλής εκκίνησης
- με τις δυνατότητες εξοικονόμησης ενέργειας του υπολογιστή: Αναστολή ή Αναμονή συστήματος

1 Συνδέστε έναν υπολογιστή στο πικάπ σας.

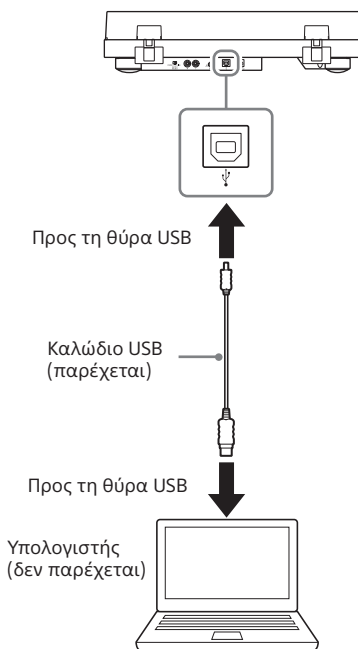

- 2** Περιστρέψτε το κουμπί περιστροφικού διακόπτη SPEED/POWER για να επιλέξετε το «ON» για να ενεργοποιήσετε το πικάπ.

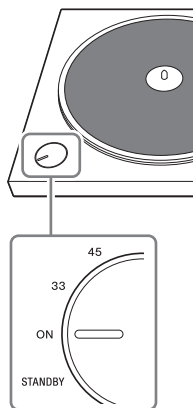

- 3** Κατεβάστε και εγκαταστήστε την εφαρμογή Hi-Res Audio Recorder στον υπολογιστή.

Για αναλυτικές οδηγίες, επισκεφτείτε τη διαδικτυακή τοποθεσία που έχει καθοριστεί για την περιοχή κατοικίας σας.

Αποκτήστε πρόσβαση στη διεύθυνση <http://www.sony.eu/support>, αλλάξτε στη διαδικτυακή τοποθεσία για τη χώρα σας κι, έπειτα, αναζητήστε «Hi-Res Audio Recorder».

- 4** Χρησιμοποιήστε την εφαρμογή Hi-Res Audio Recorder για να εγγράψετε κομμάτια ήχου στον υπολογιστή.

Για αναλυτικές οδηγίες για τη χρήση της εφαρμογής Hi-Res Audio Recorder και τη μεταφορά κομματιών ήχου σε συσκευή ήχου υψηλής ανάλυσης, ανατρέξτε στη Βοήθεια του Hi-Res Audio Recorder στη διεύθυνση <http://rd1.sony.net/help/ha/hrar/>.

Σημείωση

- Φροντίστε να χρησιμοποιήσετε μόνο το παρεχόμενο καλώδιο USB όταν συνδέετε έναν υπολογιστή στο πικάπ σας. Μη χρησιμοποιείτε διανομέα USB ή καλώδιο επέκταση USB για σύνδεση.
- Φροντίστε να εισαγάγετε το βύσμα του καλωδίου USB απευθείας και ολόκληρο στη θύρα USB. Μην το πιέζετε έντονα πλαγίως στη θύρα, καθώς μπορεί να προκληθούν δυσλειτουργίες.
- Όταν δεν προτίθεστε να εγγράψετε κομμάτια ήχου σε υπολογιστή, συνιστάται να αποσυνδέετε το καλώδιο USB από το πικάπ σας. Με έναν υπολογιστή συνδεδεμένο στο πικάπ μέσω της θύρας USB, η αναπαραγωγή με τη συνδεδεμένη συσκευή ήχου μπορεί να προκαλέσει θορύβους.
- Όταν ένας υπολογιστής είναι συνδεδεμένος στο πικάπ σας με καλώδιο USB για εγγραφή, ανεξάρτητα από την επιλογή διακόπτη PHONO/LINE στο πίσω μέρος του πικάπ, η αναπαραγωγή δίσκου βινυλίου στέλνει δεδομένα ήχου βελτιστοποιημένα από τον ισοσταθμιστή του πικάπ στη θύρα USB στον υπολογιστή.

Συντήρηση

Καθάρισμα της βελόνας

Η βελόνα είναι ένα εξάρτημα υψηλής ακρίβειας. Χειριστείτε το με προσοχή για να αποφύγετε να το καταστρέψετε. Χρησιμοποιήστε καθαριστικό προϊόν του εμπορίου για να καθαρίσετε τη βελόνα.

Αντικατάσταση της βελόνας

Η βελόνα μπορεί να φθαρεί, να καταστραφεί ή να βρωμίσει χωρίς δυνατότητα καθαρισμού ανάλογα με την περίπτωση χρήσης. Σε αυτήν την περίπτωση, αντικαταστήστε τη βελόνα. Για να αποκτήσετε ανταλλακτική βελόνα, επικοινωνήστε με τον αντιπρόσωπό σας ή τη διαδικτυακή τοποθεσία υποστήριξης πελατών. (Βλέπε σελίδα 28.)

Σημείωση

Φροντίστε να τοποθετήσετε το προστατευτικό κάλυμμα βελόνας προτού αντικαταστήσετε τη βελόνα, έτσι ώστε να μη βλάψετε τις άκρες των δαχτύλων σας ή καταστρέψετε τη βελόνα.

Για αφαίρεση της βελόνας

1 Απενεργοποιήστε το πικάπ σας και τη συνδεδεμένη συσκευή ήχου και αποσυνδέστε τον προσαρμογέα τροφοδοτικού AC από την πρίζα.

2 Τοποθετήστε το προστατευτικό κάλυμμα της βελόνας σε αυτήν.

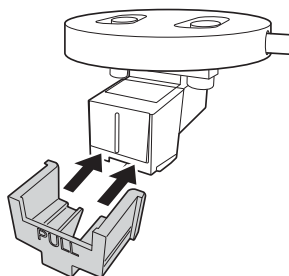

3 Κρατήστε το σώμα της κασέτας (**1**) με το ένα χέρι, πιάστε τη βελόνα με το άλλο κι, έπειτα, τραβήξτε τη βελόνα προς την κατεύθυνση του βέλους για να την αφαιρέσετε από το σώμα της κασέτας.

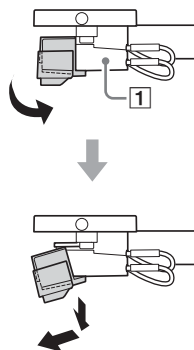

1 Τοποθετήστε το προστατευτικό κάλυμμα της βελόνας στην ανταλλακτική βελόνα.

2 Κρατήστε το σώμα της κασέτας (1) με το ένα χέρι κι, έπειτα, εισαγάγετε την καρτέλα στην ανταλλακτική βελόνα στην υποδοχή του σώματος της κασέτας.

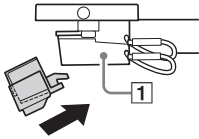

3 Σπρώξτε τη βελόνα προς την κατεύθυνση του βέλους έως ότου κουμπώσει στη θέση της.

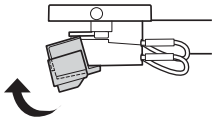

Αντικατάσταση της ζώνης οδηγού δίσκου

Η ζώνη οδηγού δίσκου θα φθαρεί ή μπορεί ακόμα και να σπάσει με την πάροδο του χρόνου. Σε μια τέτοια περίπτωση, αντικαταστήστε την με μια καινούρια. Για να αποκτήσετε ανταλλακτική ζώνη οδηγού δίσκου, επικοινωνήστε με τον αντιπρόσωπό σας ή τη διαδικτυακή τοποθεσία υποστήριξης πελατών. (Βλέπε σελίδα 28.)

1 Απενεργοποιήστε το πικάπ σας και τη συνδεδεμένη συσκευή ήχου και αποσυνδέστε τον προσαρμογέα τροφοδοτικού AC από την πρίζα.

2 Αφαιρέστε το λαστιχένιο πατάκι.

3 Αφαιρέστε τη ζώνη οδηγού δίσκου από την ηλεκτροκίνητη τροχαλία.

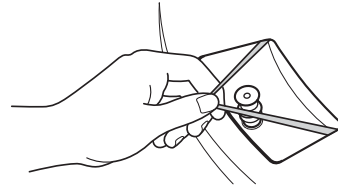

4 Βάλτε το δάκτυλο και τον αντίχειρά σας στις στρογγυλές οπές του πιάτου για να κρατήσετε το πιάτο και να αφαιρέσετε το πιάτο.

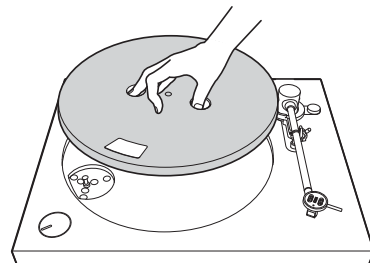

-
- 5** Στρέψτε το πιάτο ανάποδα και αφαιρέστε τη ζώνη του οδηγού δίσκου.

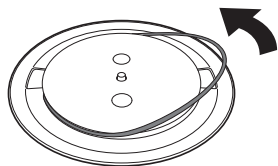

-
- 6** Περιστρέψτε μια νέα ζώνη οδηγού δίσκου γύρω από το πιάτο ενώ το κρατάτε ξετυλιγμένο.

Ακολουθήστε τα βήματα στην ενότητα «Συναρμολόγηση του πικάπ» για να τελειώσετε τη συναρμολόγηση. (Βλέπε σελίδα 9.)

Σημείωση

Οι ανταλλακτικές ζώνες οδηγού δίσκου δεν έχουν την κορδέλα κόκκινης ένδειξης που επισυνάπτεται.

Καθαρισμός του καλύμματος σκόνης και του σώματος του πικάπ

Χρησιμοποιήστε ένα στεγνό, μαλακό πανί για να καθαρίσετε το κάλυμμα σκόνης και το σώμα του πικάπ.

Όταν είναι δύσκολο να αφαιρέσετε το χρώμα, χρησιμοποιήστε ένα πανί που έχετε υγράνει με ένα ήπιο διάλυμα απορροπαντικού. Μη χρησιμοποιείτε κανένα χημικό διάλυμα, όπως οινόπνευμα, βενζίνη ή αραιωτικό μπογιάς, που βλάπτει το τελείωμα.

Πρόσθετες πληροφορίες

Προφυλάξεις

Σχετικά με την ασφάλεια

- Προτού θέσετε σε λειτουργία τη μονάδα, ελέγξτε ότι η τάση λειτουργίας της μονάδας σας είναι ίδια με εκείνη της εταιρείας ηλεκτροδότησης της περιοχής σας.
- Εάν οποιοδήποτε στερεό αντικείμενο ή υγρό εισέλθει στο εσωτερικό του περιβλήματος, αποσυνδέστε τη μονάδα από το ρεύμα και ζητήστε από εξειδικευμένο προσωπικό να την ελέγξει, πριν να την θέσετε ξανά σε λειτουργία.
- Αποσυνδέστε τη μονάδα από την πρίζα εάν δεν πρόκειται να χρησιμοποιηθεί για μεγάλο χρονικό διάστημα. Για να αποσυνδέσετε το καλώδιο, τραβήξτε το από το βύσμα. Ποτέ μην τραβάτε το ίδιο το καλώδιο.

Για την επανασύνδεση

Κρατήστε το κουτί και τα υλικά συσκευασίας. Αποτελούν μια ιδανική συσκευασία για να μεταφέρετε τη μονάδα. Αν έχετε οποιαδήποτε ερώτηση ή πρόβλημα σε σχέση με αυτήν τη μονάδα η οποία δεν καλύπτεται σε αυτό το εγχειρίδιο, επικοινωνήστε με τον πλησιέστερο αντιπρόσωπο της Sony.

Σημείωση για την εγγραφή

Η εγγεγραμμένη μουσική περιορίζεται μόνο για προσωπική χρήση. Για τη χρήση της μουσικής πέραν αυτού του ορίου, απαιτείται άδεια από τους κατόχους των πνευματικών δικαιωμάτων.

Εμπορικά σήματα

- Τα IBM και PC/AT είναι κατοχυρωμένα εμπορικά σήματα της International Business Machines Corporation.
- Οι ονομασίες Microsoft, Windows, και Windows Media είναι είτε εμπορικά σήματα είτε σήματα κατατεθέντα της Microsoft Corporation στις Ηνωμένες Πολιτείες ή/και σε άλλες χώρες.
- Οι ονομασίες Mac, MAC OS και OS X είναι εμπορικά σήματα της Apple Inc., κατοχυρωμένα στις Ηνωμένες Πολιτείες και σε άλλες χώρες.
- Το ASIO είναι εμπορικό σήμα της Steinberg Media Technologies GmbH.
- Το DSD είναι κατοχυρωμένο εμπορικό σήμα της Sony Corporation.
- Όλα τα υπόλοιπα εμπορικά σήματα και σήματα κατατεθέντα είναι εμπορικά σήματα ή σήματα κατατεθέντα των αντίστοιχων ιδιοκτητών τους. Σε αυτό το εγχειρίδιο, τα σύμβολα ™ και ® δεν καθορίζονται.

Αντιμετώπιση προβλημάτων

Όταν βρείτε ότι το πικάπ σας δεν λειτουργεί σωστά, πρώτα εξετάστε τις ακόλουθες προτάσεις προτού σκεφτείτε να ζητήσετε επισκευή. Εάν δεν βοηθήσουν στην επίλυση του προβλήματός σας, επικοινωνήστε με τον αντιπρόσωπό σας ή τη διαδικτυακή τοποθεσία υποστήριξης πελατών. (Βλέπε σελίδα 28.)

Αναπαραγωγή δίσκου βινυλίου

Δεν ακούτε ήχους από τον υπολογιστή ή συσκευή ήχου συνδεδεμένη μέσω της θύρας USB.

- ➔ Για να ακούσετε ένα δίσκο βινυλίου, χρειάζεται να συνδέσετε μια συσκευή ήχου με τα παρεχόμενα καλώδια PHONO. (Βλέπε σελίδα 8.)
- ➔ Χρησιμοποιήστε τη θύρα USB για να συνδέσετε έναν υπολογιστή για την εγγραφή κομματιών ήχου με την εφαρμογή Hi-Res Audio Recorder που είναι αποκλειστικά σχεδιασμένη για αυτό το πικάπ. Δεν μπορείτε να χρησιμοποιήσετε τη θύρα USB για σύνδεση με συσκευή ήχου.

Ο βραχίονας βελόνας παραλείπει, ολισθαίνει ή παραμένει στο ίδιο κομμάτι.

- ➔ Το αντίβαρο δεν ρυθμίζεται σωστά. Όταν ρυθμίζετε την πίεση της βελόνας, περιστρέψτε το αντίβαρο, όχι το δακτύλιο μέτρησης. (Βλέπε σελίδα 12.)
- ➔ Το πιάτο δεν είναι τοποθετημένο επίπεδο. Τοποθετήστε το πικάπ σας σε επίπεδη επιφάνεια.
- ➔ Ο δίσκος βινυλίου είναι σκονισμένος ή γδαρμένος. Καθαρίστε την επιφάνεια με προϊόν καθαρισμού δίσκων του εμπορίου ή αντικαταστήστε το δίσκο βινυλίου.

Βιώνετε προβλήματα ήχου.

- ➔ Εάν η βρώμικη βελόνα προκαλεί συχνούς θορύβους, καθαρίστε τη βελόνα με προϊόν καθαρισμού βελονών του εμπορίου. Εάν η βελόνα έχει φθαρεί, αντικαταστήστε την. (Βλέπε σελίδα 20.)
- ➔ Η ζώνη του οδηγού δίσκου μπορεί να έχει φθαρεί. Αντικαταστήστε τη ζώνη του οδηγού δίσκου. (Βλέπε σελίδα 21.)
- ➔ Εάν ο σκονισμένος δίσκος βινυλίου προκαλεί συχνούς θορύβους, καθαρίστε την επιφάνεια με προϊόν καθαρισμού δίσκων του εμπορίου.
- ➔ Φροντίστε ότι η πίεση της βελόνας και η αντιολισθητική δύναμη έχουν τεθεί σωστά. (Βλέπε σελίδα 12.)
- ➔ Η βελόνα έχει φθαρεί. Αντικαταστήστε την με μια καινούργια. (Βλέπε σελίδα 20.)

Ακούτε γουργουρητό ή χαμηλής συχνότητας ουρλιαχτό*.

- ➔ Το πικάπ είναι τοποθετημένο πολύ κοντά στα ηχεία. Απομακρύνετε το πικάπ από τα ηχεία.
- * Αυτό το φαινόμενο καλείται «ακουστική ανάδραση», συμβαίνει όταν δονήσεις που ταξιδεύουν μέσω του αέρα ή στερεά αντικείμενα (όπως ράφια, ένα ερμάριο ή το δάπεδο) από ηχεία λαμβάνονται από τη βελόνα, ενισχυμένα και αναπαραγμένα από τα ηχεία.

Ακούτε θορύβους.

- ➔ Φροντίστε ώστε ο διακόπτης PHONO/LINE στο πίσω μέρος του πικάπ σας έχει τεθεί στο LINE. Εάν ο διακόπτης PHONO/LINE έχει τεθεί στο PHONO όταν το πικάπ είναι συνδεδεμένο σε οποιοσδήποτε άλλες υποδοχές εισόδου από τις υποδοχές εισόδου PHONO στη συσκευή ήχου, μπορεί να ακούτε θορύβους αναπαραγωγής. Όταν ο διακόπτης PHONO/LINE τίθεται στο LINE, μη συνδέετε το πικάπ στις υποδοχές εισόδου PHONO στη συσκευή ήχου.
- ➔ Βεβαιωθείτε ότι υπολογιστής ΔΕΝ είναι συνδεδεμένος στο πικάπ σας με καλώδιο USB. Με έναν υπολογιστή συνδεδεμένο στο πικάπ μέσω της θύρας USB, η αναπαραγωγή με τη συνδεδεμένη συσκευή ήχου μπορεί να προκαλέσει θορύβους.

Ο βαθμός έντασης του ήχου είναι πολύ υψηλός ή χαμηλός.

- ➔ Επιλέγεται εσφαλμένη ταχύτητα περιστροφής. Ελέγξτε ότι η κεντρική ετικέτα του δίσκου βινυλίου ή του περιβλήματος του δίσκου για την ταχύτητα περιστροφής κι επιλέξετε την κατάλληλη. Περιστρέψτε το κουμπί περιστροφικού διακόπτη SPEED/POWER για να επιλέξετε «33» για δίσκους 33 1/3 rpm ή «45» για δίσκους 45 rpm.
 - ➔ Η ζώνη του οδηγού δίσκου μπορεί να έχει συνεστραφεί ή φθαρεί. Ξεστρίψτε τη ζώνη του οδηγού δίσκου. (Βλέπε σελίδα 21.)
-

Ο βαθμός έντασης του ήχου παρουσιάζει διακυμάνσεις.

- ➔ Φροντίστε ότι η πίεση της βελόνας και η αντιολισθητική δύναμη έχουν τεθεί σωστά. (Βλέπε σελίδα 12.)
 - ➔ Η βελόνα έχει φθαρεί. Αντικαταστήστε την με μια καινούργια. (Βλέπε σελίδα 20.)
-

Η ζώνη του οδηγού δίσκου έχει φθαρεί ή σπάσει.

- ➔ Αντικαταστήστε τη ζώνη του οδηγού δίσκου. (Βλέπε σελίδα 21.) Για να αποκτήσετε ανταλλακτική ζώνη οδηγού δίσκου, επικοινωνήστε με τον αντιπρόσωπό σας ή τη διαδικτυακή τοποθεσία υποστήριξης πελατών. (Βλέπε σελίδα 28.)
-

Το πιάτο δεν γυρίζει.

- ➔ Φροντίστε ότι ο προσαρμογέας τροφοδοτικού AC είναι καλά συνδεδεμένος σε πρίζα και το DC IN στο πικάπ σας.
 - ➔ Φροντίστε ότι η ζώνη του οδηγού δίσκου είναι πλήρως αγκιστρωμένη γύρω από την ηλεκτρονική τροχαλία. (Βλέπε σελίδα 10.)
-

Ο ήχος αναπαραγωγής είναι πολύ χαμηλός σε ένταση ή παραμορφωμένος.

- ➔ Βεβαιωθείτε ότι η επιλογή διακόπτη PHONO/LINE στο πικάπ σας ταιριάζει με τον τύπο των υποδοχών εισόδου στη συσκευή ήχου που χρησιμοποιείται για σύνδεση με το πικάπ. (Βλέπε σελίδα 14.)
-

Εγκατάσταση λογισμικού

Δεν μπορείτε να εγκαταστήσετε την εφαρμογή Hi-Res Audio Recorder στον υπολογιστή.

- ➔ Επισκεφτείτε τη διαδικτυακή τοποθεσία μας υποστήριξης για λεπτομερείς οδηγίες για τη λήψη και εγκατάσταση της εφαρμογής. Μεταβείτε στην τοποθεσία <http://www.sony.eu/support>, αλλάξτε στη διαδικτυακή τοποθεσία για τη χώρα σας κι, έπειτα, αναζητήστε «Hi-Res Audio Recorder».
- ➔ Βεβαιωθείτε ότι ο υπολογιστής έχει σύνδεση στο Ίντερνετ.

Κάρτα εγγύησης και Υπηρεσίες επισκευής

Κάρτα εγγύησης

Το πικάπ σας συνοδεύεται από μια κάρτα εγγύησης που σας παρέχει ο αντιπρόσωπος κατά την αγορά.

Διαβάστε τους όρους και τις προϋποθέσεις της εγγύησης, συμπληρώστε τις απαιτούμενες πληροφορίες και φυλάξτε την κάρτα εγγύησης σε ασφαλές μέρος. Η Sony εγγυάται το πικάπ για διάστημα ενός έτους από την ημερομηνία αγοράς.

Υπηρεσίες επισκευής

Όταν διαπιστώσετε ότι το πικάπ σας δεν λειτουργεί κανονικά, πρώτα εξετάστε τις προτάσεις που απαριθμούνται στο «Αντιμετώπιση προβλημάτων» για να βρείτε εάν το πρόβλημά σας χρειάζεται επισκευή.

Εάν οι προτάσεις δεν βοηθήσουν στην επίλυση του προβλήματος, επικοινωνήστε με τον αντιπρόσωπό σας ή τη διαδικτυακή τοποθεσία υποστήριξης πελατών. (Βλέπε σελίδα 28.)

Υπηρεσίες επισκευής εντός της περιόδου της εγγύησης:

Υπηρεσίες επισκευής θα παρασχεθούν σύμφωνα με τους όρους και τις προϋποθέσεις της εγγύησης. Για λεπτομέρειες, ανατρέξτε στην κάρτα εγγύησής σας.

Υπηρεσίες επισκευής πέραν της περιόδου της εγγύησης:

Εάν το πικάπ αναμένεται να ανακτήσει τη λειτουργικότητά του με επισκευή, οι απαραίτητες υπηρεσίες επισκευής θα παρασχεθούν κατόπιν αιτήματός σας και θα υπόκεινται σε πληρωμές.

Διάστημα διατήρησης ανταλλακτικών:

Η Sony διατηρεί λειτουργικά εξαρτήματα του πικάπ για επισκευή (εξαρτήματα που απαιτούνται για να διατηρηθούν οι λειτουργίες πικάπ) για τουλάχιστον οκτώ χρόνια μετά τη διακοπή κυκλοφορίας του προϊόντος, όπως απαιτεί το Υπουργείο Οικονομίας, Εμπορίου και Βιομηχανίας της Ιαπωνίας και θα παρέχει υπηρεσίες επισκευής στη διάρκεια αυτής της περιόδου διατήρησης. Ανάλογα με το εξάρτημα που χρειάζεται επισκευή, όμως, υπηρεσίες επισκευής μπορεί να παρασχεθούν και πάλι πέραν της περιόδου διατήρησης. Για περισσότερες πληροφορίες, επικοινωνήστε με τη διαδικτυακή τοποθεσία υποστήριξης πελατών. (Βλέπε σελίδα 28.) Προτού επικοινωνήσετε με τον αντιπρόσωπό σας ή τη διαδικτυακή τοποθεσία υποστήριξης πελατών (Βλέπε σελίδα 28.), σας συμβουλεύουμε να έχετε τις εξής πληροφορίες σε άμεση πρόσβαση:

- Αριθμός μοντέλου: PS-HX500
- Σειριακός αριθμός στο πίσω μέρος του πικάπ σας:
- Περιγραφή του ελαττώματος(ων):
Περιγράψτε όσα περισσότερα μπορείτε.
- Ημερομηνία της αγοράς σας:
- Το όνομα του αντιπροσώπου σας:

Εάν η βελόνα ή η ζώνη του οδηγού δίσκου καταστραφεί ή φθαρεί λόγω κακής χρήσης, θα παρασχεθούν υπηρεσίες επισκευής με δικά σας έξοδα.

Τεχνικά χαρακτηριστικά

Κινητήρας και Πιάτο

Σύστημα οδήγησης	Ζώνη οδηγού δίσκου
Κινητήρας	Κινητήρας DC
Πιάτο	Διάμετρος 296 mm (χύτευση αλουμινίου)
Ταχύτητες	33 1/3 και 45 rpm, 2 ταχύτητα
Φαινόμενο διακύμανσης ταχύτητας	Μικρότερη από 0,25% (WRMS)
Λόγος σήματος προς θόρυβο	Πάνω από 50 dB (DIN-B) με την παρεχόμενη κασέτα

Βραχίονας βελόνας

Τύπος	Δυναμικός ισορροπημένος ευθέως σχήματος με ήπιο έλεγχο εξασθένησης
Αποτελεσματικό μήκος βραχίονα	221 mm

Συνδεσιμότητα USB

Θύρα εξόδου	USB τύπου B
	USB 2.0

Κασέτα

Τύπος	MM
Πίεση βελόνας	3 g
Επίπεδο εξόδου	2.5 mV

Γενικά

Τροφοδοσία	DC 5 V 2.0 A (προσαρμογέας τροφοδοτικού AC)
Κατανάλωση ισχύος	3 W
Διαστάσεις	430 x 104 x 366 mm (πλάτος/ύψος/βάθος)
Βάρος	Περίπου 5.4 kg

Προσαρμογέας τροφοδοτικού AC

HK-AR-050A200-US για τις Η.Π.Α. και τον Καναδά

Είσοδος	AC 100–240 V 0.35 A 50/60 Hz
Έξοδος	DC 5 V 2.0 A

HK-AR-050A200-EU για ευρωπαϊκές χώρες

Είσοδος	AC 100–240 V 0.35 A 50/60 Hz
Έξοδος	DC 5 V 2.0 A

HK-AR-050A200-GB για το Ηνωμένο Βασίλειο

Είσοδος	AC 100–240 V 0.35 A 50/60 Hz
Έξοδος	DC 5 V 2.0 A

Η σχεδίαση και τα τεχνικά χαρακτηριστικά υπόκεινται σε αλλαγές χωρίς προειδοποίηση.

Διαδικτυακές τοποθεσίες υποστήριξης πελατών

Για πληροφορίες για την αγορά ανταλλακτικών, αξεσουάρ και άλλων υπηρεσιών υποστήριξης, επισκεφτείτε τη διαδικτυακή τοποθεσία υποστήριξης πελατών που έχουν καθοριστεί για την περιοχή κατοικίας σας.

<http://www.sony.eu/support>

Ευρετήριο

ακροδέκτης γείωσης.....	7, 14
αντίβαρο	6, 8, 11
άξονας	6, 9
βραχίονας βελόνας.....	7, 10, 11, 16, 17, 24
δακτύλιος μέτρησης	12
διαδικτυακές τοποθεσίες υποστήριξης πελατών	28
Διακόπτης PHONO/LINE	7, 14
εγκατάσταση.....	4, 19, 25
εμπορικά σήματα	23
έξοδος ήχου.....	7, 14
Εφαρμογή Hi-Res Audio Recorder	18, 19, 25
Εφαρμογή συσκευής εγγραφής ήχου υψηλής ανάλυσης	4
ηλεκτροκίνητη τροχαλία.....	9, 10, 21
θόρυβος.....	9, 24
Θύρα USB.....	7, 18, 24
Καλώδια PHONO	8, 14
Καλώδιο USB	8, 18
κέλυφος κεφαλής	7, 16
κλείδωμα βραχίονα βελόνας.....	6, 11, 16, 17
κουμπί αντι-ολίσθησης	6, 11, 12
Κουμπί περιστροφικού διακόπτη SPEED/POWER	6, 16, 17, 19
λαστιχένιο πατάκι	6, 8, 10
μεντεσέδες καλύμματος σκόνης.....	6, 8, 13
μοχλός ανυψωτήρα βραχίονα βελόνας	6, 16, 17
πίατο	6, 8, 9, 25
πίεση βελόνας.....	12
Προσαρμογέας τροφοδοτικού 45 grm.....	8, 15
Προσαρμογέας τροφοδοτικού AC	8, 15
προσαρμογή.....	10, 12
σώμα κασέτας.....	7, 20
ταχύτητα περιστροφής	16
υπηρεσίες επισκευής.....	26
DC IN	7, 15

Ευρωπαϊκή Εγγύηση Sony

Αγαπητέ πελάτη,
Σας ευχαριστούμε που αγοράσατε αυτό το προϊόν της Sony. Ελπίζουμε να μείνετε ικανοποιημένοι από τη χρήση του. Στην απίθανη περίπτωση που το προϊόν σας χρειαστεί σέρβις (επισκευή) κατά τη διάρκεια της εγγύησης, παρακαλείστε να επικοινωνήσετε με το κατάστημα αγοράς ή μ' ένα μέλος του δικτύου μας εξουσιοδοτημένων σέρβις (**ASN**) της Ευρωπαϊκής Οικονομικής Ζώνης (**EOZ**) ή και άλλων χωρών που αναφέρονται σ' αυτή την εγγύηση ή στα συνοδεύοντα αυτήν φυλλάδια (**Περιοχή Κάλυψης της Εγγύησης**). Μπορείτε να βρείτε λεπτομέρειες για τα μέλη του δικτύου μας ASN, στους καταλόγους προϊόντων μας και στις ιστοσελίδες μας. Για να αποφύγετε κάθε περιττή ταλαιπωρία, σας συνιστούμε να διαβάσετε προσεκτικά το εγχειρίδιο χρήσης προτού να έρθετε σε επαφή με τον προμηθευτή σας ή το δίκτυο εξουσιοδοτημένων σέρβις μας.

Η Εγγύησή Σας

Η παρούσα εγγύηση ισχύει για το προϊόν της Sony που αγοράσατε, εφ' όσον κάτι τέτοιο αναφέρεται στα φυλλάδια που συνοδεύουν το προϊόν σας, υπό την προϋπόθεση ότι αγοράστηκε εντός της Περιόχης Κάλυψης της Εγγύησης. Με την παρούσα, η Sony εγγυάται ότι το προϊόν είναι απαλλαγμένο από κάθε ελάττωμα σχετιζόμενο με τα υλικά ή την κατασκευή, για μια περίοδο ΕΝΟΣ ΕΤΟΥΣ από την ημερομηνία της αρχικής αγοράς. Η αρμόδια για να προσφέρει και εκπληρώσει την παρούσα εγγύηση εταιρεία Sony, είναι αυτή που αναφέρεται σ' αυτήν την Εγγύηση ή στο συνοδεύον αυτήν φυλλάδιο στη χώρα όπου επιδιώκεται η επισκευή κατά τη διάρκεια της εγγύησης. Εάν, εντός της περιόδου εγγύησης, αποδειχθεί ελαττωματικό το προϊόν (κατά την ημερομηνία της αρχικής αγοράς) λόγω ακατάλληλων υλικών ή κατασκευής, η Sony ή ένα μέλος του δικτύου Εξουσιοδοτημένων Σέρβις ASN της Περιόχης Κάλυψης της Εγγύησης θα επισκευάσει ή θα αντικαταστήσει (κατ' επιλογή της Sony) χωρίς επιβάρυνση για εργατικά ή ανταλλακτικά, το προϊόν ή τα ελαττωματικά εξαρτήματά του, εντός εύλογου χρόνου, βάσει των όρων και συνθηκών που εκτίθενται παρακάτω. Η Sony και τα μέλη του δικτύου Εξουσιοδοτημένων Σέρβις ASN μπορούν να

αντικαταστήσουν ελαττωματικά προϊόντα ή εξαρτήματα με νέα ή ανακυκλωμένα προϊόντα ή εξαρτήματα. Όλα τα προϊόντα και εξαρτήματα που έχουν αντικατασταθεί γίνονται ιδιοκτησία της Sony.

Όροι

1. Επισκευές δυνάμει της παρούσας εγγύησης θα παρέχονται μόνο εάν προσκομισθεί το πρωτότυπο τιμολόγιο ή η απόδειξη πώλησης (με την ένδειξη της ημερομηνίας αγοράς, του μοντέλου του προϊόντος και του ονόματος του εμπόρου) μαζί με το ελαττωματικό προϊόν εντός της περιόδου εγγύησης. Η Sony και τα μέλη του δικτύου Εξουσιοδοτημένων Σέρβις ASN μπορούν να αρνηθούν τη δωρεάν επισκευή κατά την περίοδο εγγύησης εάν δεν προσκομισθούν τα προαναφερόμενα έγγραφα ή εάν δεν προκύπτουν από αυτά η ημερομηνία αγοράς, το προϊόν ή το μοντέλο του προϊόντος ή το όνομα του εμπόρου. Η παρούσα εγγύηση δεν ισχύει εάν ο τύπος του μοντέλου ή ο σειριακός αριθμός του προϊόντος έχει αλλοιωθεί, διαγραφεί, αφαιρεθεί ή καταστεί δυσανάγνωστος.
2. Για να αποφευχθεί βλάβη ή απώλεια / διαγραφή σε αφαιρούμενα ή αποσπώμενα μέσα ή εξαρτήματα αποθήκευσης δεδομένων, οφείλετε να τα αφαιρέσετε πριν παραδώσετε το προϊόν σας για επισκευή κατά την περίοδο εγγύησης.
3. Η παρούσα εγγύηση δεν καλύπτει τα έξοδα και τους κινδύνους μεταφοράς που συνδέονται με τη μεταφορά του προϊόντος σας προς και από τη Sony ή μέλος του δικτύου ASN.
4. Η παρούσα εγγύηση δεν καλύπτει τα εξής:
 - Περιοδική συντήρηση και επισκευή ή αντικατάσταση εξαρτημάτων ως αποτέλεσμα φυσιολογικής φθοράς.
 - Αναλώσιμα (συστατικά μέρη για τα οποία προβλέπεται περιοδική αντικατάσταση κατά τη διάρκεια ζωής ενός προϊόντος όπως μη επαναφορτιζόμενες μπαταρίες, φυσίγγια εκτύπωσης, γραφίδες, λάμπες, κλπ.).
 - Ζημιά ή ελαττώματα που προκλήθηκαν λόγω χρήσης, λειτουργίας ή χειρισμού ασύμβατων με την κανονική ατομική ή οικιακή χρήση.

- Ζημιές ή αλλαγές στο προϊόν που προκλήθηκαν από
 - Κακή χρήση, συμπεριλαμβανομένου:
 - του χειρισμού που επιφέρει φυσική, αισθητική ή επιφανειακή ζημιά ή αλλαγές στο προϊόν ή βλάβη σε οθόνες υγρών κρυστάλλων
 - μη κανονική ή μη σύμφωνη με τις οδηγίες της Sony εγκατάσταση ή χρήση του προϊόντος
 - μη συντήρηση του προϊόντος σύμφωνα με τις οδηγίες σωστής συντήρησης της Sony
 - εγκατάσταση ή χρήση του προϊόντος με τρόπο μη σύμφωνο με τις τεχνικές προδιαγραφές και τα πρότυπα ασφαλείας που ισχύουν στη χώρα όπου έχει εγκατασταθεί και χρησιμοποιείται το προϊόν.
 - Μολύνσεις από ιούς ή χρήση του προϊόντος με λογισμικό που δεν παρέχεται με το προϊόν ή λαθασμένη εγκατάσταση του λογισμικού.
 - Την κατάσταση ή τα ελαττώματα των συστημάτων με τα οποία χρησιμοποιείται ή στα οποία ενσωματώνεται το προϊόν εκτός από άλλα προϊόντα της Sony ειδικά σχεδιασμένα για να χρησιμοποιούνται με το εν λόγω προϊόν.
 - Χρήση του προϊόντος με εξαρτήματα, περιφερειακό εξοπλισμό και άλλα προϊόντα των οποίων ο τύπος, η κατάσταση και το πρότυπο δεν συνιστώνται από τη Sony.
 - Επισκευή ή επιχειρηθείσα επισκευή από άτομα που δεν είναι μέλη της Sony ή του δικτύου ASN.
 - Ρυθμίσεις ή προσαρμογές χωρίς την προηγούμενη γραπτή συγκατάθεση της Sony, στις οποίες συμπεριλαμβάνονται:
 - η αναβάθμιση του προϊόντος πέρα από τις προδιαγραφές ή τα χαρακτηριστικά που περιγράφονται στο εγχειρίδιο χρήσης ή
 - οι τροποποιήσεις του προϊόντος με σκοπό να συμμορφωθεί προς εθνικές ή τοπικές τεχνικές προδιαγραφές και πρότυπα ασφαλείας που ισχύουν σε χώρες για τις οποίες το προϊόν δεν είχε σχεδιαστεί και κατασκευαστεί ειδικά.

□ Αμέλεια.

□ Ατυχήματα, πυρκαγιά, υγρά, χημικές και άλλες ουσίες, πλημμύρα, δονήσεις, υπερβολική θερμότητα, ακατάλληλο εξαερισμό, υπέρταση, υπερβολική ή εσφαλμένη τροφοδοσία ή τάση εισόδου, ακτινοβολία, ηλεκτροστατικές εκκενώσεις συμπεριλαμβανομένου του κεραυνού, άλλων εξωτερικών δυνάμεων και επιδράσεων.

5. Η παρούσα εγγύηση καλύπτει μόνο τα υλικά μέρη του προϊόντος. Δεν καλύπτει το λογισμικό (είτε της Sony, είτε τρίτων κατασκευαστών) για το οποίο παρέχεται ή πρόκειται να ισχύσει μια άδεια χρήσης από τον τελικό χρήστη ή χωριστές δηλώσεις εγγύησης ή εξαιρέσεις από την εγγύηση.

Εξαιρέσεις και περιορισμοί

Με εξαίρεση των όσων αναφέρονται ανωτέρω, η Sony δεν παρέχει καμία εγγύηση (ρητή, σιωπηρή, εκ του νόμου ή άλλη) όσον αφορά την ποιότητα, την επίδοση, την ακρίβεια, την αξιοπιστία, την καταλληλότητα του προϊόντος ή του λογισμικού που παρέχεται ή συνοδεύει το προϊόν, για συγκεκριμένο σκοπό. Εάν η ισχύουσα νομοθεσία απαγορεύει πλήρως ή μερικώς την παρούσα εξαίρεση, η Sony εξαιρεί ή περιορίζει την εγγύησή της μόνο στη μέγιστη έκταση που επιτρέπει η ισχύουσα νομοθεσία. Οποιαδήποτε εγγύηση η οποία δεν εξαιρείται πλήρως (στο μέτρο που το επιτρέπει ο ισχύων νόμος) θα περιορίζεται στη διάρκεια ισχύος της παρούσας εγγύησης. Η μοναδική υποχρέωση της Sony σύμφωνα με την παρούσα εγγύηση είναι η επισκευή ή η αντικατάσταση προϊόντων που υπόκεινται στους όρους και συνθήκες της εγγύησης. Η Sony δεν ευθύνεται για οποιαδήποτε απώλεια ή ζημιά που σχετίζεται με τα προϊόντα, το σέρβις, την παρούσα εγγύηση, συμπεριλαμβανομένων - των οικονομικών και άυλων απωλειών - του τιμήματος που καταβλήθηκε για την αγορά του προϊόντος - της απώλειας κερδών, εισοδήματος, δεδομένων, απόλαυσης ή χρήσης του προϊόντος ή οποιωνδήποτε συνδεδεμένων προϊόντων - της άμεσης, παρεμπίπτουσας ή επακόλουθης απώλειας ή ζημίας ακόμη και αν αυτή η απώλεια ή ζημιά αφορά σε:

- ❑ Μειωμένη λειτουργία ή μη λειτουργία του προϊόντος ή συνδεδεμένων προϊόντων λόγω ελαττωμάτων ή μη διαθεσιμότητας κατά την περίοδο που αυτό βρίσκεται στη Sony ή σε μέλος του δικτύου ASN, η οποία προκάλεσε διακοπή διαθεσιμότητας του προϊόντος, απώλεια χρόνου χρήστη ή διακοπή της εργασίας.
- ❑ Παροχή ανακριβών πληροφοριών που ζητήθηκαν από το προϊόν ή από συνδεδεμένα προϊόντα.
- ❑ Ζημιά ή απώλεια λογισμικών προγραμμάτων ή αφαιρούμενων μέσων αποθήκευσης δεδομένων ή
- ❑ Μολύνσεις από ιούς ή άλλες αιτίες.

Τα ανωτέρω ισχύουν για απώλειες και ζημιές, που υπόκεινται σε οιοσδήποτε γενικές αρχές δικαίου, συμπεριλαμβανομένης της αμέλειας ή άλλων αδικπραξιών, αθέτησης σύμβασης, ρητής ή σιωπηρής εγγύησης, και απόλυτης ευθύνης (ακόμα και για θέματα για τα οποία η Sony ή μέλος του δικτύου ASN έχει ειδοποιηθεί για τη δυνατότητα πρόκλησης τέτοιων ζημιών).

Στο μέτρο που η ισχύουσα νομοθεσία απαγορεύει ή περιορίζει αυτές τις εξαιρέσεις ευθύνης, η Sony εξαιρεί ή περιορίζει την ευθύνη της μόνο στη μέγιστη έκταση που της επιτρέπει η ισχύουσα νομοθεσία. Για παράδειγμα, μερικά κράτη απαγορεύουν την εξαίρεση ή τον περιορισμό ζημιών που οφείλονται σε αμέλεια, σε βαριά αμέλεια, σε εκ προθέσεως παράπτωμα, σε δόλο και παρόμοιες πράξεις. Σε καμία περίπτωση, η ευθύνη της Sony κατά την παρούσα εγγύηση, δεν υπερβαίνει την τιμή που καταβλήθηκε για την αγορά του προϊόντος, ωστόσο αν η ισχύουσα νομοθεσία επιτρέπει μόνο περιορισμούς ευθυνών υψηλότερου βαθμού, θα ισχύουν οι τελευταίοι.

Τα επιφυλασόμενα νόμιμα δικαιώματά σας

Ο καταναλωτής έχει έναντι της Sony τα δικαιώματα που απορρέουν από την παρούσα εγγύηση, σύμφωνα με τους όρους που περιέχονται σε αυτήν, χωρίς να παραβλάπτονται τα δικαιώματά του που πηγάζουν από την ισχύουσα εθνική νομοθεσία σχετικά με την πώληση καταναλωτικών προϊόντων. Η παρούσα εγγύηση δεν θίγει τα νόμιμα δικαιώματα που ενδεχομένως να έχετε, ούτε εκείνα που δεν μπορούν να εξαιρεθούν ή να περιοριστούν, ούτε δικαιώματά σας εναντίων των προσώπων από τα οποία αγοράσατε το προϊόν. Η διεκδίκηση οποιωνδήποτε δικαιωμάτων σας εναπόκειται αποκλειστικά σε εσάς.

Sony Europe Ltd. δ.τ. Sony Hellas

Αμαρουσίου-Χαλανδρίου 18-20
151 25 Μαρούσι

Τμήμα Εξυπηρέτησης Καταναλωτών Sony

00800 4412 1496 (για κλήσεις από σταθερό τηλέφωνο Ελλάδος)
211 1980 703 (για κλήσεις από κινητό τηλέφωνο Ελλάδος)
800 91150 (για κλήσεις από σταθερό/κινητό τηλέφωνο Κύπρου)
e-mail: cic-greece@eu.sony.com
www.sony.gr



* 4 5 8 5 8 3 4 1 1 * (2)