

**SONY®**



**Reader**  
Pocket Edition™

**Klik for direkte adgang!**

***Indholdsfortegnelse***

***Indeks***

**Brugervejledning**  
**PRS-350**  
Digital boglæser

# TILLYKKE

Din Reader Pocket Edition™ har følgende praktiske funktioner:

- **Touchskærm** – på den flotte touchskærm kan du nemt navigere ved at svirpe for at bladre og trykke for at bogmærke, tage noter og fremhæve.
- **Zoomfunktion** – gør tekststørrelsen større eller mindre efter dine ønsker, eller zoom ind på billeder for at se nærmere på dem.
- **Ordbog** – tryk to gange på et ord for at se dets betydning og oversætte det.

Læs videre. Der er meget mere.

- Gør standbyskærmen personlig med dit yndlingsbillede.

- Brug funktionen "Samlinger" til at organisere biblioteket på din Reader™, så du kan finde den bog, du vil læse.
- Med ur\*-visningen glemmer du ikke tiden (hver gang der trykkes på OPTIONS-knappen).
- \* Indstil tiden ved hjælp af [Date and Time]-indstillingen (☒ [87](#)).

Du kan finde flere oplysninger i denne brugervejledning.

# Nyttige funktioner

## Notering

- Bogmærkning (☞ [39](#))
- Fremhæve ord (☞ [40](#))
- Skrive en note i hånden (☞ [41](#))
- Tilføje en note (☞ [42](#))

## Ændre størrelse

- Justere tekstens størrelse (☞ [47](#))
- Ændre en side-indstilling (☞ [48](#))

## Zoom ind (☞ [49](#))

## Justere visning af indhold (☞ [52](#))

## Søge

- Finde noter i en bog (☞ [44](#)), blandt bøger (☞ [46](#))
- Søge på søgeord (☞ [55](#))
- Søge efter en bog (☞ [34](#))

## Gå til en side (☞ [57](#))

## Ordbog

- Når du læser en bog (☞ [60](#))
- Som en applikation (☞ [82](#))
- Liste over ord, der tidligere er søgt efter (☞ [63](#))

## Læse tidsskrifter (☞ [65](#))

## Organisere en samling

- Oprette (☞ [68](#))
- Tilføje indhold (☞ [70](#))
- Slette (☞ [72](#))

## **Andre applikationer**

- Skrive i hånden (☞ [77](#))
- Tekstnotat (☞ [80](#))
- Billedfremviser (☞ [83](#))

## **Understøttede filformater (☞ [113](#))**

## **Specifikationer (☞ [19](#))**

# Kapitel 1

<b>Kom godt i gang .....</b>	<b>8-20</b>
Dele og knapper.....	8
Oplade læseren.....	12
Tips til strømbesparelse.....	14
Sådan får du e-bøger.....	17
Support.....	18
Specifikationer .....	19

# Dele og knapper

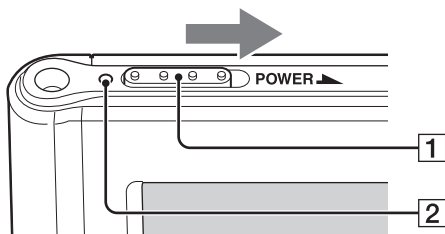

## 1 Afbryder

For at	Handling
Tænd eller væk fra dvaletilstand* <sup>1</sup>	Skyd til højre, og slip hurtigt.
Aktiver dvaletilstand	Skyd og slip hurtigt. Standbyskærmen* <sup>2</sup> vises.
Slukke helt	Når læseren ikke er i dvaletilstand, og hold i mindst tre sekunder. Følg vejledningen på skærmen.

\*<sup>1</sup> Batteriforbruget er minimeret i dvaletilstand.

\*<sup>2</sup> For nærmere oplysninger om [Standby Screen], se [☒ 91](#).

## 2 Oplade/optaget-indikator

Rød: Opladning i gang

Orange: Ved opstart/slukning/adgang til intern hukommelse

Slukket: Slukket/Dvaletilstand/Læser aktiveret



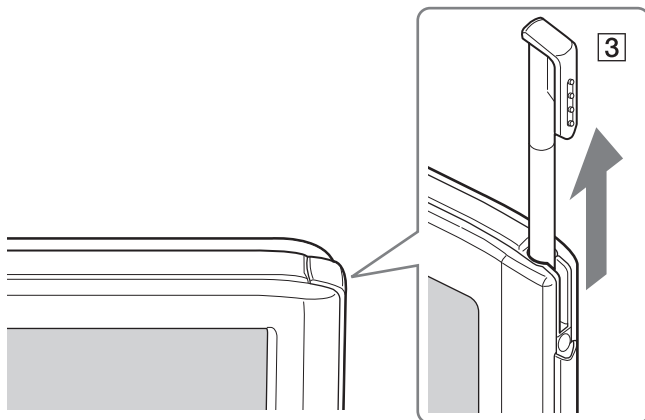

### **3 Styluspen**

Brug den medfølgende styluspen til mere præcis betjening. Sæt den helt ind i holderen, når den ikke er i brug.

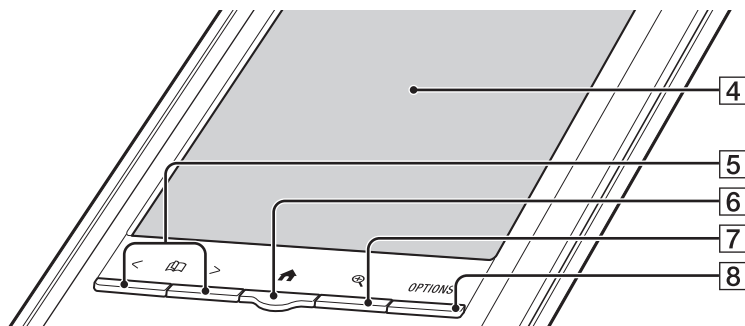

#### **4 Touchskærm (☞ [23](#))**

Tryk let på skærmen for at navigere, enten med en finger eller med den medfølgende styluspen.

#### **5 < > (Bladre) -knapper**

Tryk på < (foregående) eller > (næste) for at bladre. Tryk på < eller > og hold for at bladre uafbrudt.

#### **6 (Start) -knap (☞ [29](#))**

Viser [Home] -menuen.

#### **7 (Størrelse) -knap (☞ [47](#))**

Viser et hjælpeprogram til at ændre tekstens størrelse, zoom på en side og vælge en side-indstilling.

#### **8 **OPTIONS**-knap (☞ [31](#))**

Viser menuen for relevante valgfri funktioner.

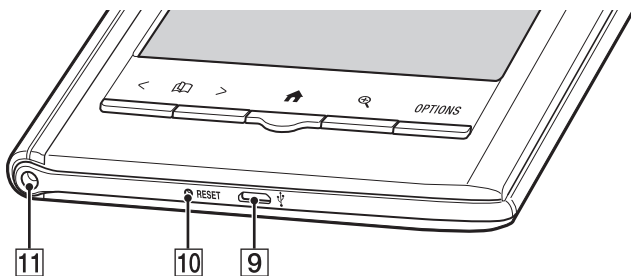

**9**  **Micro USB-stik** (  **12** )

Bruges til at overføre data og oplade læseren.

**10** **RESET-hul** (  **93** )

**11** **Huller til fastgørelse af valgfri dæksel**

Et valgfri dæksel kan fastgøres i det samme hul i læserens øverste venstre hjørne.

# Oplade læseren

Oplad læseren ved at tilslutte den til computeren med USB-kablet (medfølger).

Fuld opladning af et afladet batteri tager ca. tre timer med en USB-forbindelse eller ca. to timer med den valgfri lysnetadapter (PRSA-AC1).

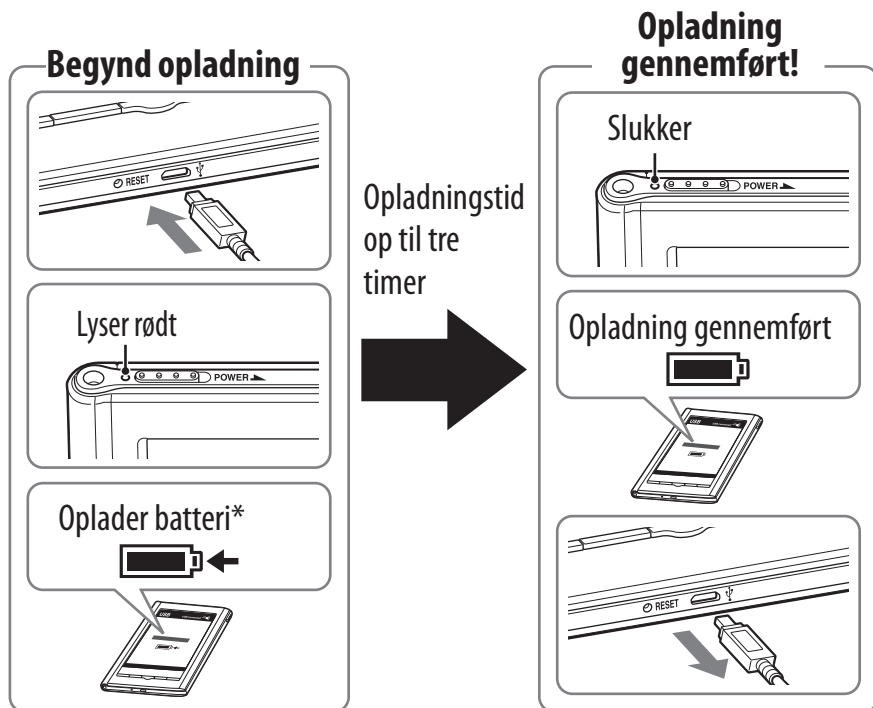



\* Skærbilledet vises efter ca. 5 minutter, hvis opladningen starter med et helt afladet batteri.



**Bemærk**

- Læseren oplader kun, når den tilsluttede computer er tændt.
- Læseren kan ikke betjenes, når den er tilsluttet til en computer via USB.

**Status-indikatorer under opladning**

Ikøn og meddelelse	Status
[Charging battery] 	Opladning i gang. Batteri-ikonet angiver ikke den resterende batteristrøm under opladningen.
[Charging complete] 	Fuldt opladet
[Charging stopped] 	Læseren oplader ikke batteriet. Følg vejledningen på skærmen.

**Tip**

- Ved opladning med den valgfri lysnetadapter (PRSA-AC1) vises  på statuslinjen ([30](#)).  vises, når den er fuldt opladet.

**Sådan kontrolleres batteriets status på statuslinjen ([30](#)) under brug**

Opladning af batteri anbefales

# Tips til strømbesparelse

## Opladning af batteri





- 💡 For at oplade læseren helt, skal opladningen fortsætte, indtil indikatoren viser gennemført opladning (☑ [12](#)).
- 💡 Opladning af et helt afladet batteri tager ca. tre timer, når der er tilsluttet til USB-porten på en tændt computer, og ca. to timer, når der er tilsluttet til den valgfri lysnetadapter (PRSA-AC1).
- 💡 Hvis læseren betjenes, mens der oplades med den valgfri lysnetadapter, kan tiden for fuld opladning forlænges, afhængigt af hvordan læseren betjenes.

## Anbefalet temperatur

Brug læseren inden for det anbefalede temperaturområde (☑ [19](#)).

## **Betjening der kræver mere strøm**

I følgende tilfælde kan der forbruges mere strøm.

-  Grafiktungt indhold
-  Fotoslideshow med kort varighed
-  ePub- og PDF-filer, der kun delvis er i overensstemmelse med dokumentstandarden
-  Notering, søgning på søgeord og anvendelse af søgefunktioner i ordbog

## Tips til at spare strøm

- 💡 Hvis du ikke bruger læseren i mere end én dag, skal læseren slukkes helt (☞ [8, 86](#)).
- 💡 Lad ikke læseren være uden opladning i en længere periode. Det kan reducere opladningskapaciteten.
- 💡 Vi anbefaler at bruge den valgfri lysnetadapter (PRSA-AC1). Funktion med brug af andre opladere garanteres ikke.
- 💡 Brug læseren ved normal temperatur (☞ [19](#)).



# Sådan får du e-bøger

Gå frem som følger, når du vil købe og overføre e-bøger til læseren.

- 1** Installer Reader™ Library-softwaren.
- 2** Opret en konto i f.eks. en e-boghandel.
- 3** Køb og download e-bøger.
- 4** Godkend din computer og læser.
- 5** Vælg og overfør købte e-bøger til læseren.

Herefter behøver du kun at følge trin 3 og 5 for at få flere e-bøger. Læseren giver trin-for-trin instruktioner, der beskriver ovenstående. Sådan får du adgang til instruktionerne.

**PC:** Fra "Start"-menuen skal du klikke på "My Computer" ("Computer" i Windows Vista og Windows 7), og derefter dobbeltklikke på "READER"-drevet. Træk "How to get eBooks on Reader"-filen og slip den på skrivebordet.

**Mac:** Dobbeltklik på "READER" på skrivebordet, og træk "How to get eBooks on Reader"-filen og slip den på skrivebordet.

Dobbeltklik på filen for at åbne den, og følg trin-for-trin instruktionerne.

# Support

Kontroller først "Fejlfinding" (☒ [93](#)), og se nærmere i Reader Library Help for at løse problemet.

## Supportwebsted og kontaktliste:

USA:

[www.sony.com/readersupport](http://www.sony.com/readersupport)

Telefonnummer: 1-866-962-7669

Canada:

[www.sony.ca/readersupport](http://www.sony.ca/readersupport)

Telefonnummer: 1-877-899-7669

Europa:

[support.sony-europe.com/eBook/PRS](http://support.sony-europe.com/eBook/PRS)

Australien:

[www.sony.com.au/support](http://www.sony.com.au/support)

Telefonnummer: 1300-137-669

## Garantioplysninger til kunder i Australien:

[www.sony.com.au/warranty](http://www.sony.com.au/warranty)

# Specifikationer

## Modelnavn

PRS-350

## Strømkilde

Indbygget genopladeligt batteri: 3,7 V jævnstrøm, 940 mA  
USB-kommunikation: Hi-Speed USB (USB 2.0-kompatibel)

## Batterilevetid (uafbrudt afspilning)

Batteriet kan maksimalt holde til ca. 10.000 uafbrudte bladringer, når du kun læser\*<sup>1</sup>

\*<sup>1</sup> Målt med et tekstbaseret indhold i ePub-format og et fuldt opladet batteri, uafbrudte bladringer på ca. ét sekund pr. side ved den anbefalede driftstemperatur. Den faktiske batterilevetid kan variere, alt efter brugsmønstre og den enkelte enhed.

## Ledig kapacitet til brugeren

Ca. 1,4 GB efter den indledende indstilling  
Afhængigt af størrelsen på forudinstallerede uddrag kan den ledige hukommelseskapacitet variere.

## Drifts-/opladningstemperatur

5 °C til 35 °C

### Mål (b/h/d)

Ca. 104,3 × 145 × 8,5 mm

### Vægt

Ca. 155 g

### Display:

127,0 mm (5") diagonalt elektroforetisk display

600 × 800 pixels, 0,127 × 0,127 pixel/mm

Gråskala med 16 niveauer

### Valgfrit tilbehør:

Lysnetadapter til læser (PRSA-AC1)

Design og specifikationer kan ændres uden varsel.

# Kapitel 2

<b>Grundlæggende betjening .....</b>	<b>22</b>
<b>Læse indhold.....</b>	<b>36</b>
<b>Samlinger .....</b>	<b>68</b>
<b>Applikationer .....</b>	<b>76</b>
<b>Indstillinger.....</b>	<b>85</b>
<b>Fejlfinding .....</b>	<b>93</b>
<b>Tillæg .....</b>	<b>101</b>

# Om brugervejledningen

Bemærk følgende, når du bruger læseren til at vise denne brugervejledning.

## Sådan bruger du sidelinks

Tryk på sidelinket for at gå direkte til siden (f.eks. [4](#)). For at vende tilbage til den foregående side skal du trykke på OPTIONS ➔ tryk på [Go to] ➔ [Previous View].

## Sådan forstørres en side

Se "Zoome ind" ([49](#)).

Skærbillederne i denne vejledning kan være forskellige fra den faktiske visning på læseren.

## Sådan bruger du link-ikonerne

Tryk på en af ikonerne nederst på siden for at vise "Indholdsfortegnelse" eller "Indeks".

# Touchskærm

Du kan udføre touchbetjening med en finger eller den medfølgende styluspen. (☞ [9](#))

**Trykke én gang:** for at vælge et punkt

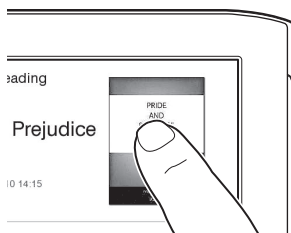

**Trykke to gange:** for bogmærker (☞ [39](#)), øjeblikkelig søgning i ordbog (☞ [60](#)), søgning efter ord (☞ [55](#)), fremhævelse (☞ [40](#)) osv.

**Eksempel: lave et bogmærke (☞ [39](#))**

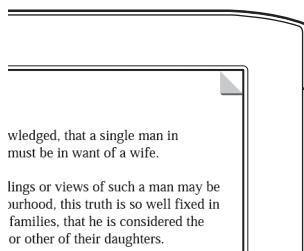
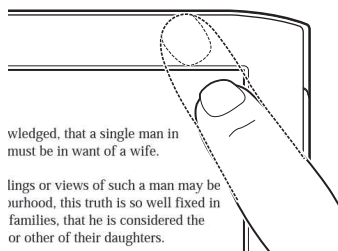

## Tip

- For at slette et bogmærke skal du trykke to gange på det.

## Svirpe

I sidevisning bladrer du ved at svirpe skærmen. For at ændre indstillingerne for bladring, se [☞ 87](#).

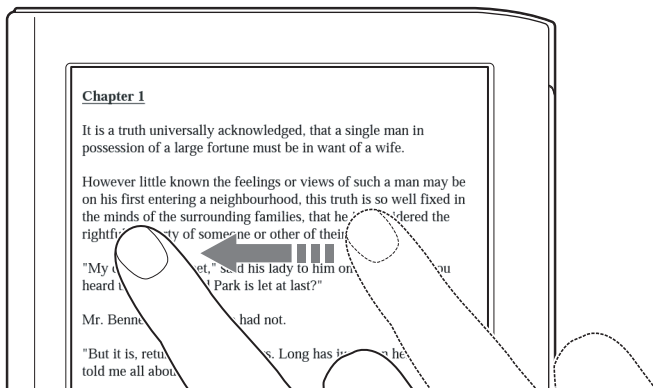

## Svirpe og holde

Svirp og hold siden for at bladre side efter side.



## Trække

I zoom-ind-indstilling (☑ [49](#)) skal du trykke og trække for at flytte den viste side. I [Handwriting] (☑ [77](#)) -applikationen eller [Create/Edit] -funktionen (☑ [41](#)) kan du skrive på skærmen i hånden med den medfølgende styluspen (☑ [9](#)) eller en finger.

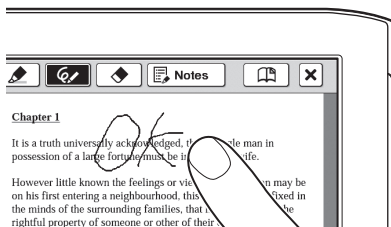

## Trykke to gange og trække



Tryk to gange på det første ord, træk langsomt til det sidste ord og slip for at vælge på hinanden følgende ord (☑ [40](#)).

# Tastatur på skærmen

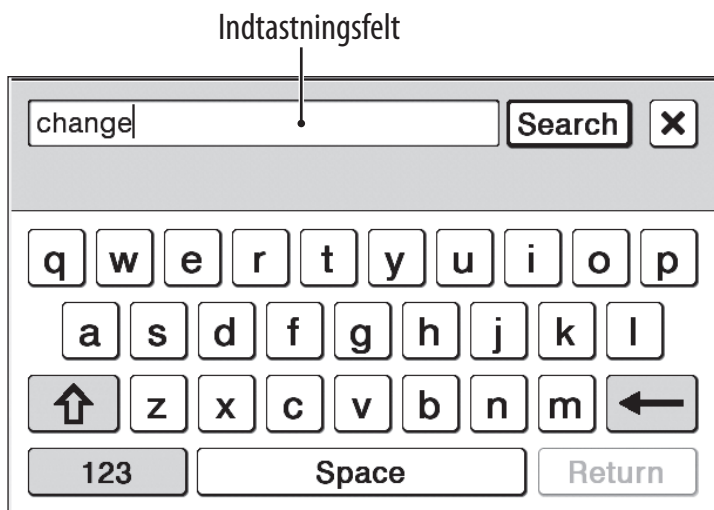
Tastaturet på skærmen bruges til søgning efter ord (☞ [55](#)), til at lave et tekstnotat (☞ [42](#), [80](#)), og til søgning i ordbog (☞ [62](#)).



For at	Udfør på indtastningsfelt
Redigere	Tryk for at placere markøren.
Slette et tegn	Tryk for at placere markøren, og tryk på ← for at slette et tegn før markøren.
Afslutte indtastning	Tryk på [OK], [Search] eller [Done].

For at	Udfør på indtastningsfelt
Indsætte linjeskift	Tryk på [Return]. <b>Bemærk</b> • [Return] er ugyldig med [Search].
Skifte tastaturtype	Tryk på [123] for at skifte til symboltastaturet. Tryk på [Abc] for at vende tilbage.
Skifte tegntype	Tryk på  for at skifte til tastatur med store bogstaver. Tryk på  for at skifte til ekstra tegn.
Indtaste tidligere indtastede ord	Tryk på et af de tidligere indtastede ord, der er vist under indtastningsfeltet. <b>Bemærk</b> • Historikken for tastaturet registrerer kun ord (med bindestreger) på 4 til 15 bogstaver. Tal og andre symboler medtages ikke.



## Sådan indtastes valgfri tegn

Tryk på den relevante tegntast og hold, så kommer valgfri tegn frem.



# Home-menu

Tryk på  (Start) -knappen for at vise [Home] -menuen.

Sidst læste indhold

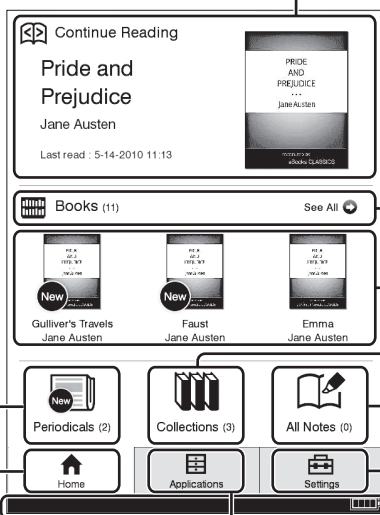

Tryk for at vise bog (bøger) ([☒ 36](#))

Nyligt indlæst(e) bog (bøger)

Samling-liste ([☒ 68](#))

Bogmærker og noteringer ([☒ 46](#))

Indstillinger af læseren ([☒ 85](#))

[Home] -menu

Flere applikationer ([☒ 76](#))

Statuslinje ([☒ 30](#))

Tidsskrifter ([☒ 65](#))

## Tip





- [New Delivery] vises, når et tidsskrift overføres.

## Om statuslinjen (☞ [29](#))

S 

5 of 352



Ikon	Beskrivelse
	Aktuel tekststørrelse (☞ <a href="#">47</a> ).
	Aktuel sideposition i liggende indstilling (☞ <a href="#">54</a> ).
	Indikator for aktuel sideposition i 2- eller 3-kolonne delt-indstilling (☞ <a href="#">48</a> ).
<b>1 of 234</b>	Side-indikator. Tryk på denne for at gå til en anden side (☞ <a href="#">57</a> ).
<b>17:06</b>	Indikator for aktuel tid. Læseren viser den aktuelle tid i midten af statuslinjen i fem sekunder, efter tryk på OPTIONS-knappen, og vender tilbage til den foregående visning (tom eller side-indikator).
	En ugyldig handling.
	Status-indikator for batteri (☞ <a href="#">13</a> ).

# OPTIONS-menu

Hvis du trykker på OPTIONS-knappen (☒ [10](#)), vises menuen for relaterede supplerende funktioner.

## Punkter på OPTIONS-menuen

Følgende punkter er vist i alfabetisk rækkefølge. Ikke alle punkter nedenfor vises altid på OPTIONS-menuen.

Punkt	Beskrivelse/Referenceside
[Add Content], [Add to Collection]	Tilføjer indhold til en samling (☒ <a href="#">70</a> ).
[Add Bookmark]	Laver et bogmærke på siden (☒ <a href="#">39</a> ).
[Adjust View]	Justerer, hvordan indhold vises (☒ <a href="#">52</a> ).
[Change Dictionary]	Viser en liste over ordbøger, der kan vælges.
[Continue Reading]	Viser den sidst læste side i indholdet.
[Delete Book], [Delete Drawing], [Delete Issue], [Delete Memo]	Sletter den aktuelt viste bog, tegning, udgivelse eller tekstnotat fra læseren.

Punkt	Beskrivelse/Referenceside
[Delete Books], [Delete Collections], [Delete Drawings], [Delete Issues], [Delete Memos], [Delete Notes], [Delete Pictures]	Vælger og sletter bøger, samlinger, tegninger, udgivelser, tekstnotater, noter eller billeder fra læseren (☒ <a href="#">74</a> ).
[Delete Word Logs]	Vælger og sletter tidligere søgninger efter ord i ordbogen (☒ <a href="#">64</a> ).
[Go to]	<p><b>[Previous View]:</b> Går til den tidligere viste side (☒ <a href="#">59</a>).</p> <p><b>[History]:</b> Navigerer blandt tidligere viste sider. (☒ <a href="#">59</a>)</p> <p><b>[Select Page]:</b> Går til en anden side (☒ <a href="#">57</a>).</p> <p><b>[Table of Contents]:</b> Viser indholdsfortegnelsen.</p>
[Info]	Viser oplysninger om indholdet.



<b>Punkt</b>	<b>Beskrivelse/Referenceside</b>
[New Collection], [New Drawing], [New Memo]	Opretter en ny samling (☒ <a href="#">68</a> ), en tegning (☒ <a href="#">77</a> ) eller et tekstnotat (☒ <a href="#">80</a> ).
[Notes]	<b>[List]:</b> Viser [Notes] -listen i indholdet (☒ <a href="#">44</a> ). <b>[Create/Edit ]:</b> Viser værktøjer til at bogmærke, fremhæve, skrive i hånden og fjerne noteringer (☒ <a href="#">41</a> ). <b>[Hide]/[Show]:</b> Slår visning af noteringer til/fra (☒ <a href="#">59</a> ).
[Orientation]	Skifter skærmretningen mellem stående og liggende indstilling (☒ <a href="#">54</a> ).
[Previous View]	Vender tilbage til den tidligere viste side.
[Protect Books], [Protect Drawings], [Protect Issues], [Protect Memos], [Protect Pictures]	Beskytter bøger, tegninger, udgivelser, tekstnotater og billeder mod utilsigtet sletning (☒ <a href="#">75</a> ).

<b>Punkt</b>	<b>Beskrivelse/Referenceside</b>
[Remove Bookmark]	Sletter bogmærket på siden (☞ <a href="#">39</a> ).
[Remove Content]	Fjerner indhold fra en samling (☞ <a href="#">73</a> ).
[Rename Collection]	Ændrer navnet på samlingen (☞ <a href="#">69</a> ).
[Return to List]	Viser liste over indhold.
[Search]	Søger efter enten titel på indhold eller ord i indholdet med det søgeord, der er indtastet med tastaturet på skærmen (☞ <a href="#">56</a> ).
[Select Standby Screen]	Vælger billeder til standbyskærmen (☞ <a href="#">84</a> ).
[Slideshow On]/ [Slideshow Off]	Starter/standser et slideshow af billeder (☞ <a href="#">83</a> ).
[Sort:]	Ændrer sorteringsrækkefølgen for listen (☞ <a href="#">36</a> ).
[View:]	Ændrer listens udseende.

Punkt	Beskrivelse/Referenceside
[Word Logs: Book] [Word Logs: Periodical]	I en bog eller et tidsskrift vises en liste over de sidste 100 ord, der tidligere er søgt efter i ordbogen (☒ <a href="#">63</a> ).
[Word Logs: Dictionary]	I en ordbog vises en liste over de sidste 100 ord, der tidligere er søgt efter (☒ <a href="#">82</a> ).
▲/▼	Viser den foregående/næste OPTIONS-menu.

## Tip

- At trykke på OPTIONS-knappen og holde i to sekunder er det samme som at trykke på  eller trykke på OPTIONS ➔ tryk på [Return to List].

# Læse bøger

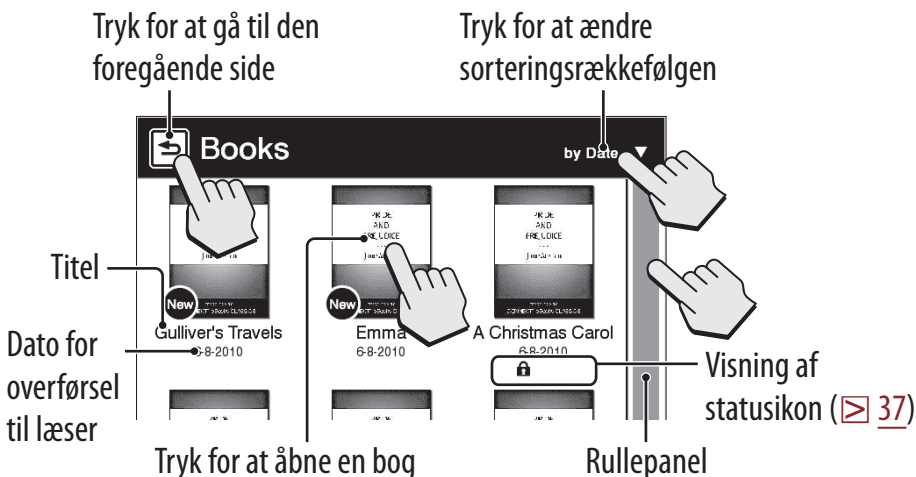

Tryk på  [Books] på [Home] -menuen for at vise en bogliste. Tryk på den ønskede bog for at åbne.



## Tips

- Om OPTIONS-menuen, se ☞ [31](#).
- Vedrørende overførsel af e-bøger til læseren, se ☞ [17](#).

## Statusikon

Ikon	Betingelse
	Nyligt overført eller ulæst indhold.
	Beskyttet indhold (☒ 75).
 23	Dage til udløbsdatoen. [Expired] vises, når en bog er udløbet.

## Betjening ved sidevisning

 : Håndskrevet notat. Tryk for at vise dets miniature. Tryk på miniaturen for at vise i fuld størrelse.

 : En tilføjet note. Tryk for at vise den tilføjede note.

Svirpe skærmen for at bladre

Tryk to gange for at åbne ordbog/søge/tilføjede fremhævelse

Tryk for at gå til en anden side

Tryk to gange for at bogmærke

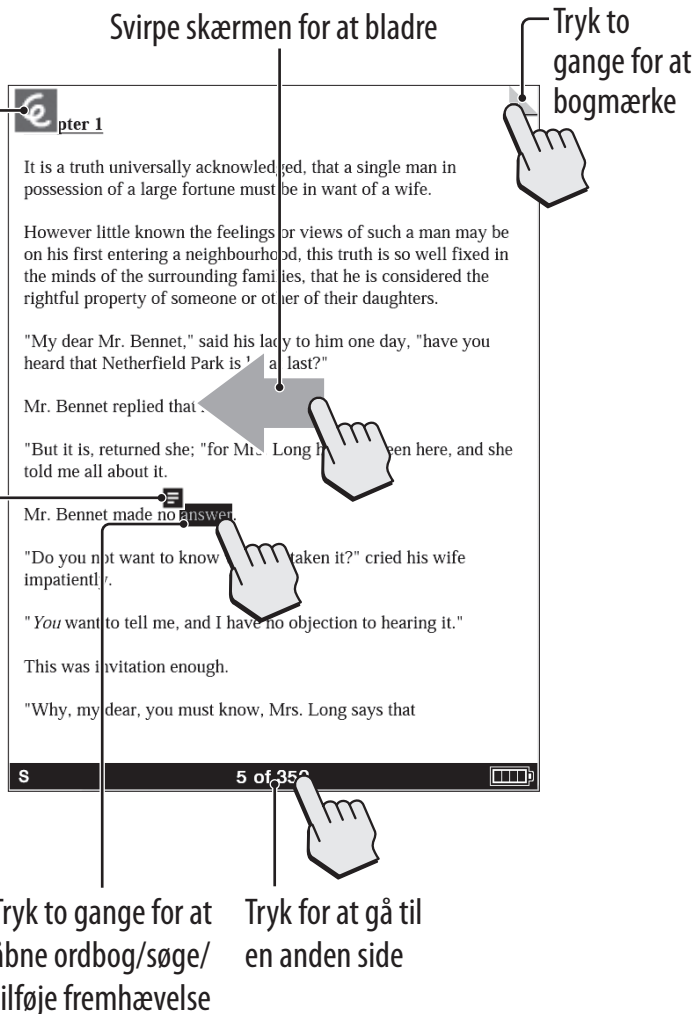

apter 1

It is a truth universally acknowledged, that a single man in possession of a large fortune must be in want of a wife.

However little known the feelings or views of such a man may be on his first entering a neighbourhood, this truth is so well fixed in the minds of the surrounding families, that he is considered the rightful property of someone or other of their daughters.

"My dear Mr. Bennet," said his lady to him one day, "have you heard that Netherfield Park is *let* at last?"

Mr. Bennet replied that he had not.

"But it is, returned she; "for Mr. Long has been here, and she told me all about it."

Mr. Bennet made no answer.

"Do you not want to know what I have taken it?" cried his wife impatiently.

"You want to tell me, and I have no objection to hearing it."

This was invitation enough.

"Why, my dear, you must know, Mrs. Long says that

S 5 of 352

# Notering

## Bogmærkning

Oprette:

- Tryk to gange på det øverste højre hjørne af siden (☒ [23](#)).
- Fra OPTIONS-menuen: [Add Bookmark] (☒ [31](#)).
- Fra OPTIONS-menuen: [Notes] ➔ [Create/Edit] (☒ [41](#)).

Slette: Tryk to gange på et bogmærke.

Tilføje en note i et bogmærke: Se ☒ [42](#).

## Fremhæve ord

Fremhæve ved sidevisning:

- Et ord: Tryk to gange på et ord.
- På hinanden følgende ord: Tryk to gange og træk (☞ [25](#)).
- På vinduet med pop-op-værktøj skal du trykke på  markørpen for at fremhæve.

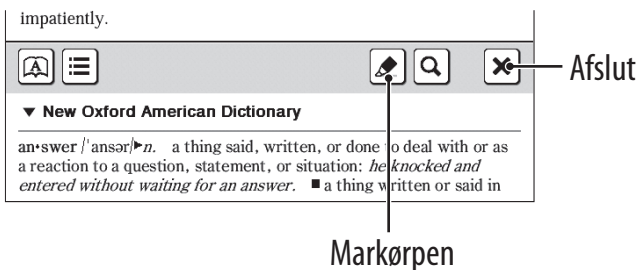

- Fremhævelse kan foretages i OPTIONS-menuen: [Notes] ➔ [Create/Edit] (☞ [41](#)).

Slette:

- Fra OPTIONS-menuen: [Notes] ➔ [Create/Edit] (☞ [41](#)).

Tilføje en note i en fremhævelse: Se ☞ [42](#).



## Skrive en note i hånden

Tryk på OPTIONS → tryk på [Notes] → [Create/Edit] →   
 ➔ brug en styluspen eller en finger til at markere noten.

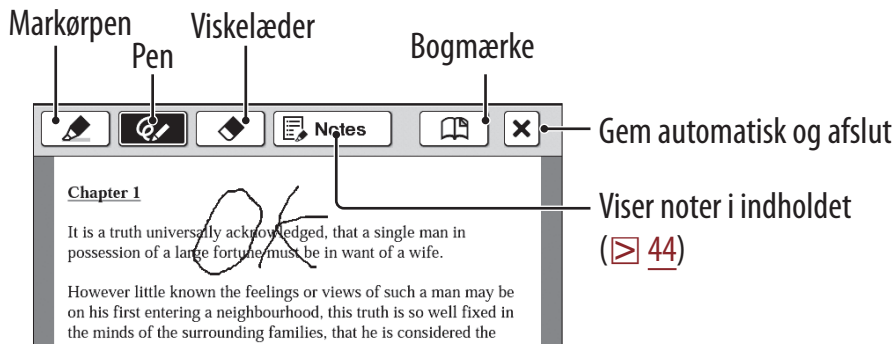

Slette en trukket linje/fremhævelse: Tryk på  og stryg over linjen eller fremhævelsen.

### Bemærkninger

- Sørg for ikke at røre ved et andet område på skærmen, når du skriver - det kan påvirke de noter, du skriver med styluspennen eller fingeren.
- For at sikre, at dine noter gemmes korrekt, må du ikke skrive noter i hånden for tæt på skærmens kant.
- Hvis du får problemer, når du skriver i hånden eller tegner på læseren:
  - Tryk ikke for hårdt på skærmen.
  - Skriv eller tegn ikke for hurtigt.
  - Notefunktionen er ikke beregnet til meget detaljerede tegninger eller til at skrive små tegn.

# Tilføje en note

## 1 Tryk på et bogmærke eller et fremhævet ord → [by Drawing] eller [by Keyboard].

For at indtaste en håndskrevet note skal du trykke på [by Drawing].

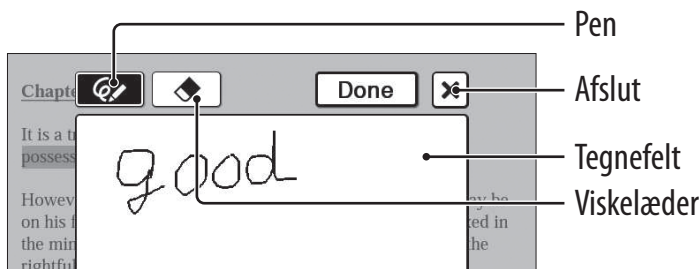

For at indtaste et notat med indtastet tekst (☒ [26](#)) skal du trykke på [by Keyboard].

### Bemærk

- Når du tilføjer en note i den fremhævede tekst i [Create/Edit], skal du fravælge alle noteværktøj-ikoner og derefter trykke på fremhævelsen.

## 2 Indtast en note → tryk på [Done].

☰ sættes på bogmærket eller fremhævelsen. For at vise den tilføjede note skal du trykke på et bogmærke eller en fremhævelse med ☰.

## Bemærkninger

- Sørg for ikke at røre ved et andet område på skærmen, når du skriver - det kan påvirke de noter, du skriver med styluspenen eller fingeren.
- For at sikre, at dine noter gemmes korrekt, må du ikke skrive noter i hånden for tæt på skærmens kant.
- Hvis du får problemer, når du skriver i hånden eller tegner på læseren:
  - Tryk ikke for hårdt på skærmen.
  - Skriv eller tegn ikke for hurtigt.
  - Notefunktionen er ikke beregnet til meget detaljerede tegninger eller til at skrive små tegn.

## Sådan redigeres en note

Tryk på et bogmærke eller en fremhævelse med  ➔ [Edit] ➔ rediger en note ➔ tryk på [Done].

## Sådan slettes en note

Tryk på et bogmærke eller en fremhævelse med  ➔ [Delete] ➔ [Yes].

# Finde en note

## Søge efter noter i en bog

### 1 Tryk på **OPTIONS** → tryk på **[Notes]** → **[List]**.

Der vises en liste over alle bogmærker, fremhævelser og håndskrevne notater i den aktuelle bog.

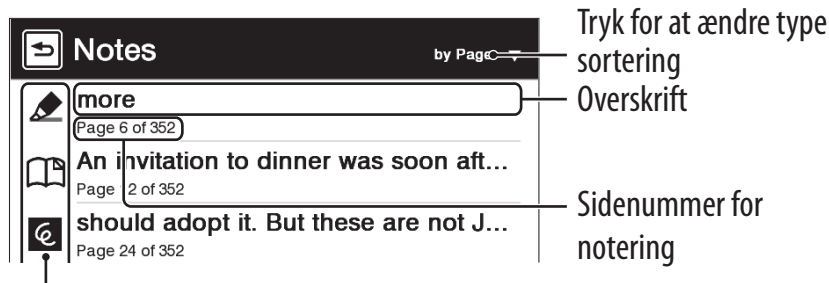

Typenote (☒ [45](#))







### Tip

- Om **OPTIONS**-menuen, se [☒ 31](#).

### 2 Tryk på en note.

Siden med den valgte note vises.

## Ikoner og typer note på [Notes] -listen

Ikön	Typer note
	Bogmærke
	Bogmærke med en håndskrevet note
	Bogmærke med en tekstnote
	Fremhævelse
	Fremhævelse med en håndskrevet note
	Fremhævelse med en tekstnote
	Håndskrevet notat

### Tip

- Du kan få flettet noterne i læseren og Reader Library ved synkronisering. For yderligere instruktioner henvises til Reader Library Help.

# Finde noterne i alt indhold

## 1 Tryk på [All Notes] på [Home] -menuen.

Der vises en liste over alle bogmærker, fremhævelser og håndskrevne notater i alt indhold.

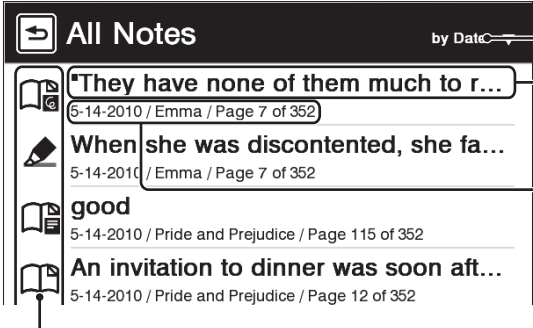

The screenshot shows the 'All Notes' screen with the following elements and callouts:

- by Date**: Tryk for at ændre type sortering
- They have none of them much to r...**: Overskrift
- 5-14-2010 / Emma / Page 7 of 352**: Dato for notering/ Bog- eller tidsskriftstitel/ Udgivelsesdato/ Sidenummer for notering
- When she was discontented, she fa...**: Dato for notering/ Bog- eller tidsskriftstitel/ Udgivelsesdato/ Sidenummer for notering
- 5-14-2010 / Emma / Page 7 of 352**: Dato for notering/ Bog- eller tidsskriftstitel/ Udgivelsesdato/ Sidenummer for notering
- good**: Dato for notering/ Bog- eller tidsskriftstitel/ Udgivelsesdato/ Sidenummer for notering
- 5-14-2010 / Pride and Prejudice / Page 115 of 352**: Dato for notering/ Bog- eller tidsskriftstitel/ Udgivelsesdato/ Sidenummer for notering
- An invitation to dinner was soon aft...**: Dato for notering/ Bog- eller tidsskriftstitel/ Udgivelsesdato/ Sidenummer for notering
- 5-14-2010 / Pride and Prejudice / Page 12 of 352**: Dato for notering/ Bog- eller tidsskriftstitel/ Udgivelsesdato/ Sidenummer for notering

Typenote ( [45](#))

### Tip

- Om OPTIONS-menuen, se  [31](#).

## 2 Tryk på en note på listen.

Siden med den valgte note vises.

# Ændre størrelse

Tryk på  ( 10) for at ændre størrelsen.

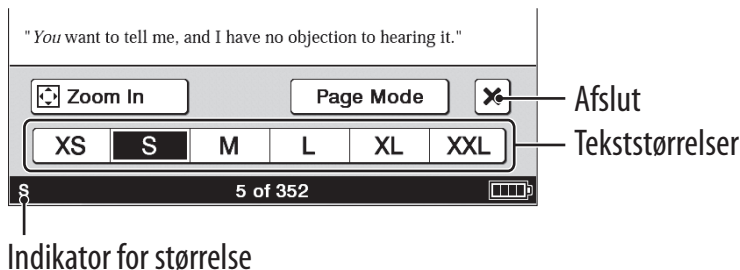

Justere tekstens størrelse: Vælg en af tekststørrelse-ikonerne, og luk.

## Bemærkninger

Når du får vist PDF-filer i en anden størrelse end [S], kan følgende ske.

- Størrelse [S] er standardskriftstørrelsen. Hvis en anden størrelse vælges, ændres tekststørrelsen ikke altid korrekt.
- Funktioner som f.eks. fremhævelse, søgning eller midlertidig ordudvælgelse fungerer muligvis ikke korrekt.
- Tabel og grafik vises muligvis ikke korrekt.
- Du kan ikke ændre størrelse på en side, der kun indeholder billeder.

# Ændre en side-indstilling

En side kan forstørres ved at vælge side-indstillingen.

- 1 Tryk på  ➔ tryk på [Page Mode].
- 2 Tryk på et ønsket punkt blandt følgende.

## [Page Mode] -menu

[Page Mode] -punkt	Beskrivelse
[Original]	Viser det originale sidelayout.
[Margin Cut]* <sup>1</sup>	Fjerner margener.
[2-Column Split]	Viser siden i nummerorden opdelt i fire.
[3-Column Split]	Viser siden i nummerorden opdelt i seks.
[Full Page]* <sup>2</sup>	Udvider siden til en hel side.

\*<sup>1</sup> Afhængigt af indholdet, vil du ikke altid kunne forstørre en side.

\*<sup>2</sup> [Full page] -indstilling virker kun, når skærmen er i liggende visning ( [54](#)).

### Bemærk

- For at sætte et håndskrevet notat på, skal side-indstillingen gendannes til [Original].



## Zoome ind

Den aktuelt viste side kan forstørres. Forstørrelsen kan låses, så den ønskede indstilling kan opretholdes. Denne funktion er nyttig, når du læser en bog, der indeholder scannede billeder.

### 1 Tryk på ➔ tryk på Zoom In].

#### Tip

- Hvis du trykker på  og > samtidig på sidevisning-skærmbilledet, forstørres siden straks med 10 %.

### 2 Træk zoomskyderen, eller tryk gentagne gange på + eller - på zoombjælken, indtil siden er zoomet til den ønskede størrelse.

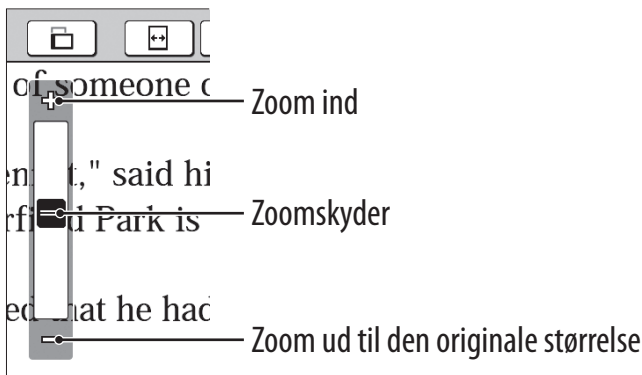

## Zoomer et angivet billede eller en kolonne til skærmstørrelsen

I zoom-ind-indstilling skal du trykke to gange på et billede eller en kolonne, du vil forstørre.



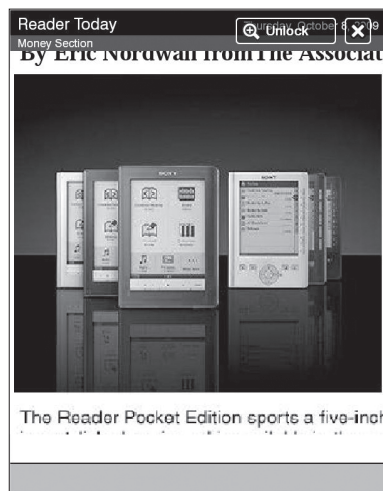
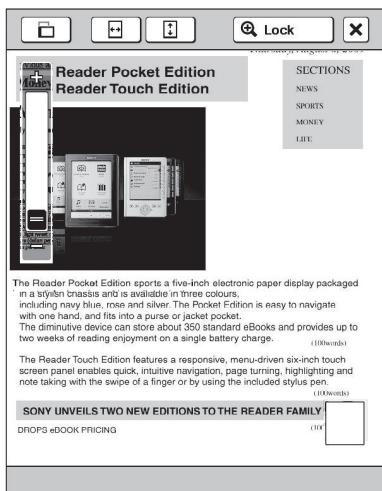



Billedet eller kolonnen forstørres automatisk, så det/ den passer til skærmstørrelsen, og forstørrelsen låses.



### Tip

- I zoom-ind-indstilling kan du gå til næste/foregående side i zoomlås ([⊕ Lock]) -indstilling.

## Bruge zoom-ind-indstilling

Tryk på	For at
	Skifte skærmretningen.
	Tilpasse sidebredden til skærmbredden.
	Tilpasse sidehøjden til skærmhøjden.
[⊕ Lock]	Lås zoomforholdet og det forstørrede område. Bogen kan læses, som den er.
[⊕ Unlock]	Vende tilbage til zoom-ind-indstilling. For at beholde skærbilledet med låst zoom skal du trykke på  for at afslutte. Når du åbner bogen næste gang, bliver skærbilledet med låst zoom gendannet.
	Rulle på siden. Du kan også rulle på siden ved at trække eller trykke på en side, hvor du vil zoome ind.
	Kontroller, hvilken del på siden der vises.
	Vende tilbage til den originale visning.

\* Viser i zoom-ind-indstilling.

### Bemærk

- I zoom-ind-indstilling er sidelinks ikke tilgængelige.

# Justere visning af indhold

En side, der er vanskelig at læse, f.eks. et scannet dokument eller et dokument med ændrede farver, kan gøres mere læsbart ved at justere lysstyrke og kontrast.

**1 Tryk på OPTIONS → tryk på [Adjust View].**

**2 Tryk på det ønskede punkt blandt følgende.**

Punkt	Beskrivelse
[Original]	Viser siden i den originale kvalitet.
[Saturated]	Forbedrer læsbarheden ved at fremhæve kontrasten.
[Details]	Modlyskompensation: fremhæver detaljer i et mørkt område.
[Brighter]	Øger lysstyrken.
[Darker]	Sænker lysstyrken.
[Custom]	Brugerdefineret indstilling (☒ <a href="#">53</a> ).

**3 Tryk på  for at aktivere indstillingen og afslutte.**

Ændringen bliver kun gemt i det indhold, der justeres. Vælg [Original], når det er nødvendigt at gendanne standardindstillingen.

## Brugerdefineret indstilling

- 1 Tryk på  → træk skyderen, eller tryk gentagne gange på  eller , indtil siden er justeret til den ønskede lysstyrke og kontrast.

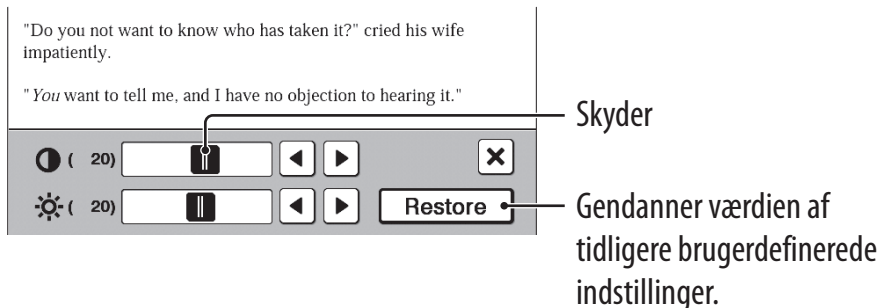

- 2 Tryk på  for at aktivere indstillingen og afslutte.

Ændringen bliver kun gemt i det indhold, der justeres. Vælg [Original] ( [52](#)), når det er nødvendigt at gendanne standardindstillingen.

# Skærmretning

Skærmretningen kan skiftes til stående (lodret) eller liggende (vandret) ved at vælge [Orientation] i OPTIONS-menuen.

For at ændre den retning, som skærmen drejes i, se [Screen Orientation] (☞ [88](#)).

## Stående

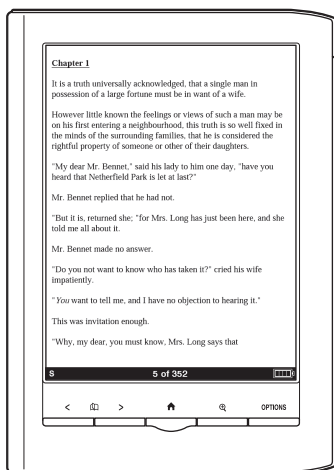

## Liggende

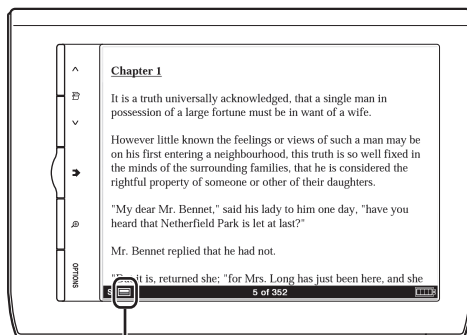

Indikator for position

# Søge

## Ved at vælge et eller flere ord

- For at vælge et ord skal du trykke to gange på et ønsket ord ved sidevisning. For at vælge på hinanden følgende ord, se "Trykke to gange og trække" (☞ 25).

Følgende skærmbillede vises.

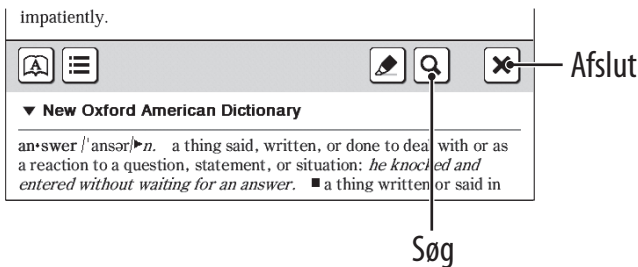

- For at annullere skal du trykke på **X** og trykke på et vilkårligt sted på sidevisningen.
- For at søge efter de(t) valgte ord skal du trykke på **Q**. Skærmbilledet med resultatet af søgningen vises. Resultaterne er fremhævet på siden.
- For at annullere skal du trykke på **X** og afslutte.
- For at navigere skal du trykke på **Q←** eller **→Q** for at flytte til det foregående/næste resultat.

## Fra tastaturet på skærmen

- 1 Tryk på OPTIONS → tryk på [Search] → indtast et ord ved hjælp af tastaturet på skærmen (☞ 26) → tryk på [Search].**

Skærbilledet med resultatet af søgningen vises. Resultaterne er fremhævet på siden.

- 2 Tryk på  eller  for at flytte til det foregående/næste resultat.**

For at annullere skal du trykke på  og afslutte.

### Tip

- Før du søger, kan et valgt ord ændres.  
Tryk to gange på et ord → tryk på OPTIONS → tryk på [Search] → ændr ordet i indtastningsfeltet for tastaturet på skærmen → tryk på [Search].



# Gå til en side

## Ved at bruge skyderen

Tryk på sidenummeret, der vises på statuslinjen → træk skyderen, eller tryk på et punkt på sidespring-linjen.

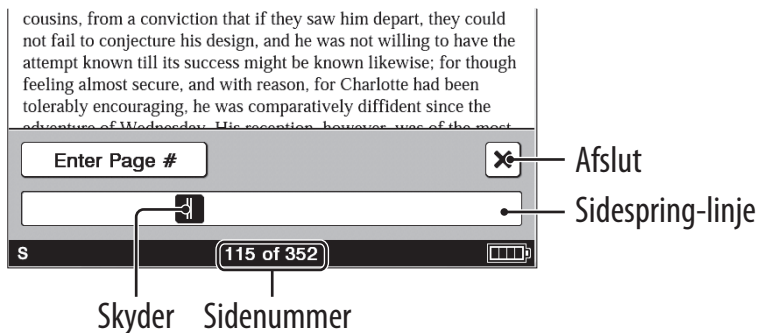

## Tip

- Du kan gå til en side fra OPTIONS-menuen. Tryk på OPTIONS → tryk på [Go to] → [Select Page].

## Efter sidenummer

Tryk på sidenummeret, der vises på statuslinjen ➔ [Enter Page #] ➔ tryk på talknapperne for at indtaste et sidenummer ➔ [Go]. Læseren går til den angivne side.

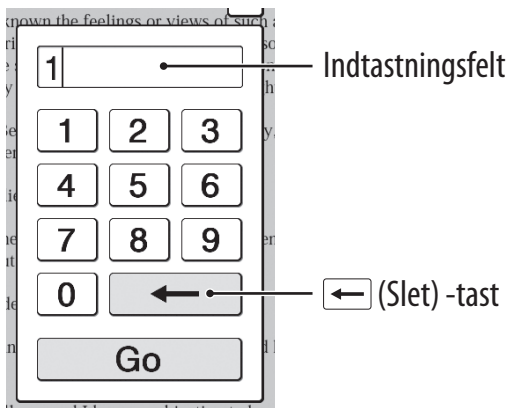

Hvis det indtastede sidenummer er større end antallet af sider i bogen, viser læseren den sidste side. Hvis 0 indtastes, vises den første side.

## Ved at trykke på et link

Linket fremhæves på skærmen. Tryk på linket for at gå til den linkede side.



### Bemærk

- Hvis et hyperlink er dækket med fremhævelse, skal du trykke på OPTIONS → trykke på [Notes] → [Hide] for at skjule fremhævelse.

## Vende tilbage til den tidligere viste side

Tryk på OPTIONS → tryk på [Go to] → [Previous View].

## Gå til viste sider

Tryk på OPTIONS → tryk på [Go to] → [History] →  (foregående visning) eller  (næste visning) → .

# Bruge indbyggede ordbøger

Med de indbyggede ordbøger kan du søge direkte efter en betydning eller oversættelse.

## 1 Tryk to gange på et ord.

Overskriften på ordets definition vises.

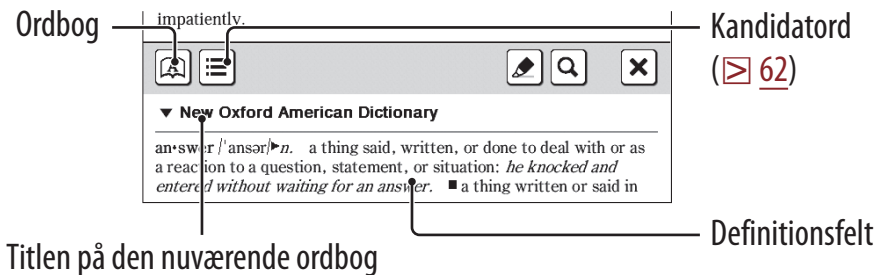



## Tips

- Tryk på ▼ for at skifte og søge i en anden ordbog.
- Der er 12 indbyggede ordbøger i læseren.
  - To engelske ordbøger
  - 10 oversættelsesordbøger

Et engelsk ord kan oversættes til fransk, tysk, spansk, italiensk eller hollandsk, eller omvendt.

## 2 Tryk på eller definitionsfeltet.

Den fuldstændige definition vises i ordbogsviseren. For at gå til den næste side skal du enten svirpe skærmen eller trykke på <  > (Bladre) -knapperne ( 10).

<p>to) a thing or person that imitates or fulfills the same role as something or someone else: <i>the press called her Britain's answer to Marilyn Monroe.</i> ■ [Law] the defendant's reply to the plaintiff's charges. ▶ v. 1 [reporting verb] say or write something to deal with or as a reaction to someone or something: [with direct speech] "Of course I can,"</p>	<p><i>one couldn't answer back</i>   [trans. ] <i>Mary resisted the temptation to answer her mother back.</i> ■ [trans. ] act in reaction to (a sound such as a telephone ringing or a knock or ring on a door): <i>David answered the door.</i>   [intrans. ] <i>she called Edward's house, hoping he would answer.</i> ■ [trans. ] act in response to (a stimulus): <i>answering the call of nature.</i> ■ [trans. ] discharge</p>	Definitionsfelt
[an•swer		

### Tips

- Hvis du trykker to gange på et ord på definitionsfeltet, slås det valgte ord op i den samme ordbog. For at vende tilbage til den tidligere viste side med definition skal du trykke på OPTIONS → tryk på [Previous View].
- Fra OPTIONS-menuen kan følgende funktioner udføres.
  - Skifte til en anden ordbog og søge igen.
  - Vise ord, der tidligere er søgt efter i den valgte ordbog ( 63).

## Sådan vises en liste over ord med det samme forbogstav som det tidligere indtastede ord

Tryk på  eller  (tastatur) ( 26).

Listen over kandidatord ændres løbende, hver gang ordet i indtastningsfeltet ændres.

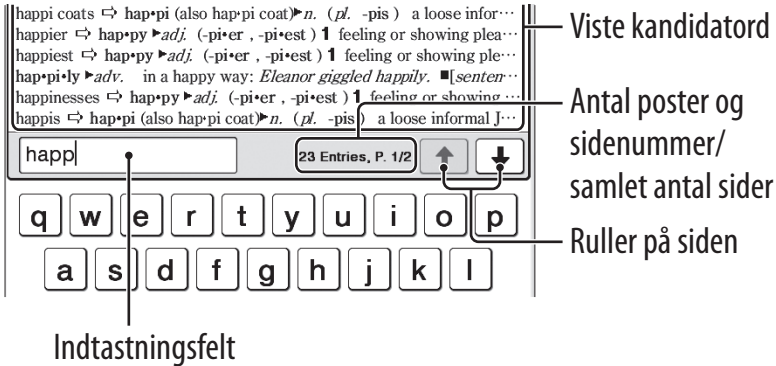

Viste kandidatord

Antal poster og sidenummer/ samlet antal sider

Ruller på siden

Indtastningsfelt

# Vise ord, der tidligere er søgt efter

## 1 Ved sidevisning skal du trykke på **OPTIONS** → tryk på [Word Logs: Book].

De ord, der er slået op, vises i rækkefølge efter de senest opslåede.

**Word Logs: Book**

- A** Tell /tel/, William, a legendary hero of the liberation of Switzerland from Austrian oppression. He was required to hit
- A** answer /'ansər/ *n.* a thing said, written, or done to deal with or as a reaction to a question, statement, or situation:
- A** -so ▶ *comb. form* equivalent to **soever**.

Ord og definition

## 2 Tryk på et ønsket ord.

## Sådan slettes logfiler for ord

Tryk på **OPTIONS** ➔ tryk på [Delete Word Logs] ➔ tryk på afkrydsningsfeltet for hvert ord, der skal slettes ➔ [Done] ➔ [Yes].

### Tip

- Du kan også få vist en liste over ord, der er slået op i en ordbog, ved at trykke på **OPTIONS** ➔ tryk på [Word Logs: Dictionary], når du ser på definitionsfeltet (☒ [61](#)) eller kandidatordlisten (☒ [62](#)).



# Læse tidsskrifter

Du kan læse aviser/tidsskrifter fra  [Periodicals] i [Home] -menuen.

## 1 Tryk på [Periodicals] på [Home] -menuen.

### Tip

- Det senest overførte tidsskrift vises som [New Delivery] i [Home] -menuen.

## 2 Tryk på et ønsket tidsskrift for at gå til udgivelse-listen.

### Tip

- Om OPTIONS-menuen, se  [31](#).

### 3 Tryk på en ønsket udgivelse på listen.

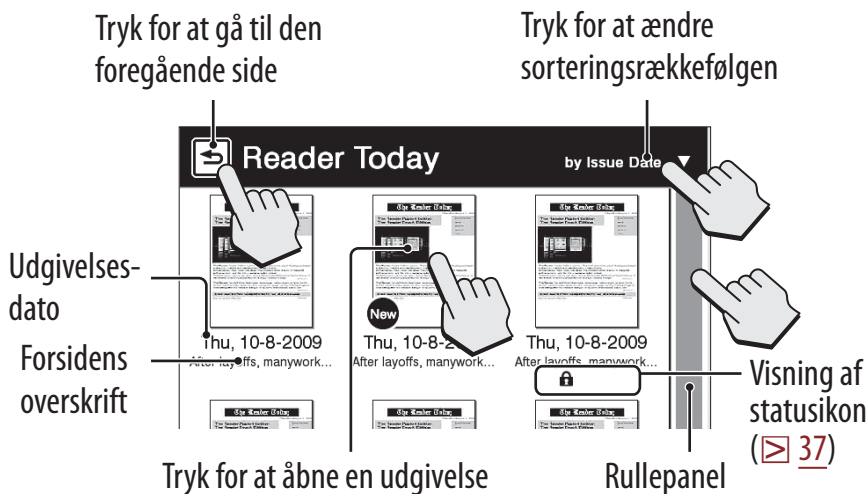

#### Tip

- Om OPTIONS-menuen, se ☒ [31](#).

## 4 Brug navigationspanelet til at læse.

### Betjening i et afsnit



### Betjening i en artikel



### Tips

- Der kan tilføjes noteringer (▷ [39](#)).
- Om OPTIONS-menuen, se ▷ [31](#).

# Samlinger

## Oprette

Du kan gruppere ønsket indhold i læseren som en samling.

- 1 Tryk på  [Collections] på [Home] -menuen ➔ [New Collection].

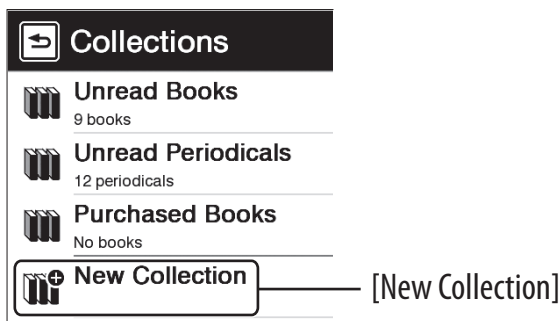

### Tip

- Tryk på OPTIONS ➔, tryk på [New Collection] for at oprette en samling.

## 2 Indtast navnet på samlingen ved hjælp af tastaturet på skærmen (☒ 26) ➔ tryk på [OK].

En ny samling oprettes på [Collections] -listen.

### Tip

- Du kan oprette/synkronisere en samling med Reader Library. For nærmere oplysninger henvises til Reader Library Help.

## Sådan ændres navnet på en samling

På [Collections] listen skal du trykke på samlingen ➔ tryk på OPTIONS ➔ tryk på [Rename Collection] ➔ indtast et nyt navn på samlingen ved hjælp af tastaturet på skærmen ➔ tryk på [OK].

# Tilføj indhold

## Fra samlingerne

- 1 Tryk på  [Collections] på [Home] -menuen → tryk på en oprettet samling.**
- 2 Tryk på OPTIONS → tryk på [Add Content] → [Books] eller [Periodicals].**  
På tidsskrift-listen skal du vælge et tidsskrift og derefter vælge udgivelser.
- 3 Tryk på miniaturen for et ønsket indhold → [Done].**

## Fra bog- eller udgivelse-listen

- 1** På bog- eller udgivelse-listen skal du trykke på **OPTIONS** ➔ tryk på **[Add to Collection]**.
- 2** På samling-listen skal du trykke på en samling, hvor du vil tilføje indhold.
- 3** Tryk på miniaturen for det ønskede indhold ➔ **[Done]**.

Du kan kontrollere det tilføjede indhold på samling-listen.

### Tip

- For at vælge alle bøger eller udgivelser skal du trykke på **OPTIONS** på **[Add Books]** eller **[Add Issues]** -listen ➔ tryk på **[Select All]**.

## Slette en samling

Selvom du sletter en samling, bliver indholdet i samlingen ikke slettet på læseren.

- 1 Tryk på  [Collections] på [Home] -menuen.**
- 2 Tryk på OPTIONS → tryk på [Delete Collections].**
- 3 Tryk på afkrydsningsfeltet for hver samling, der skal slettes → [Done] → [Yes].**

### Tip

- Du kan også slette en samling ved hjælp af Reader Library. For nærmere oplysninger henvises til Reader Library Help.





# Fjerne indhold

Selvom du sletter indhold i en samling, bliver det tilsvarende indhold ikke slettet på læseren.

- 1 Tryk på  [Collections] på [Home] -menuen → tryk på en samling.**
- 2 Tryk på OPTIONS → tryk på [Remove Content].**
- 3 Tryk på miniaturen for hvert indhold, der skal slettes → [Done] → [Yes].**

## Tips

- For at vælge hele indholdet skal du trykke på OPTIONS efter trin 2 ovenfor → tryk på [Select All].
- Når du sletter indholdet i  [Books] eller  [Periodicals], slettes det tilsvarende indhold også fra relevante samlinger.

# Slette indhold

Eksempel: [Books] -liste

## 1 Tryk på [Books] → tryk på OPTIONS → tryk på [Delete Books].

For at slette: Tryk på en bogminiature med tomt afkrydsningsfelt.

For at slette alle: Tryk på OPTIONS → tryk på [Select All].

For at annullere sletning: Tryk på en bogminiature med udfyldt afkrydsningsfelt.

For at fravælge alle: Tryk på OPTIONS → tryk på [Unselect All].

## 2 Tryk på [Done] → [Yes].

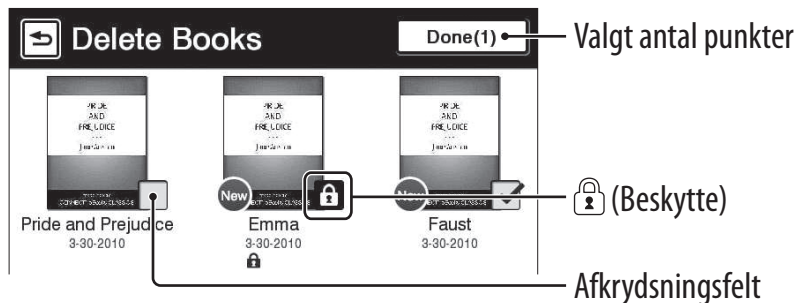

### Tip

- Du kan også slette den aktuelt viste bog. Tryk på OPTIONS i sidevisningen → tryk på [Delete Book] → [Yes].

# Beskytte indhold

Eksempel: [Books] -liste

## 1 Tryk på [Books] → tryk på OPTIONS → tryk på [Protect Books].

For at beskytte: Tryk på en bogminiature med .

For at beskytte alle: Tryk på OPTIONS → tryk på [Protect All].

For at annullere beskyttelse: Tryk på en bogminiature med .

For at annullere beskyttelse af alle: Tryk på OPTIONS → tryk på [Unprotect All].

## 2 Tryk på [Done].

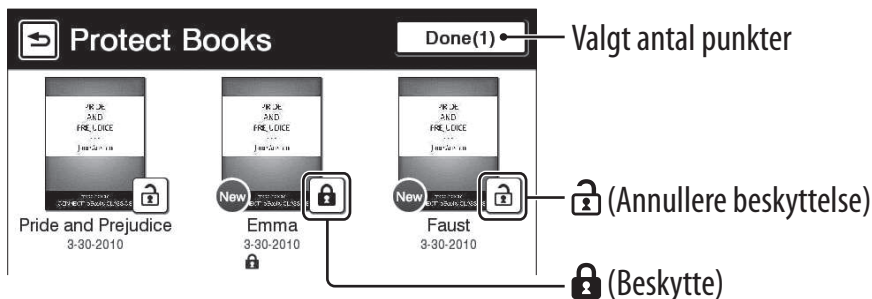

### Bemærk

- Denne beskyttelsesfunktion virker kun på læseren. Beskyttet indhold kan stadig blive slettet via din computer.

# Applications-menu

[Applications] -menuen indeholder praktiske funktioner. Du kan f.eks. lave en tekst eller et håndskrevet notat og meget mere.

Tryk på  [Applications] på [Home] -menuen.

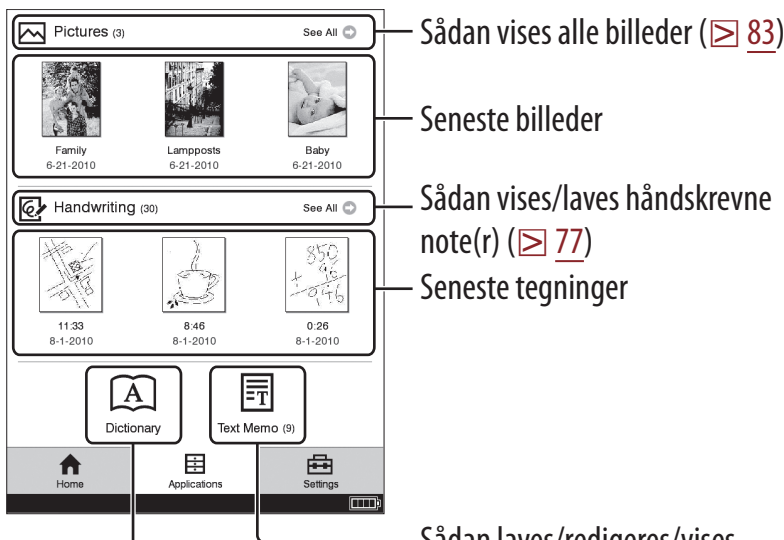

Sådan bruges den aktuelt valgte ordbog ( [82](#))

# Lave tegninger

- 1 Tryk på  [Handwriting] under  [Applications] på [Home] -menuen.
- 2 Tryk på [New Drawing].

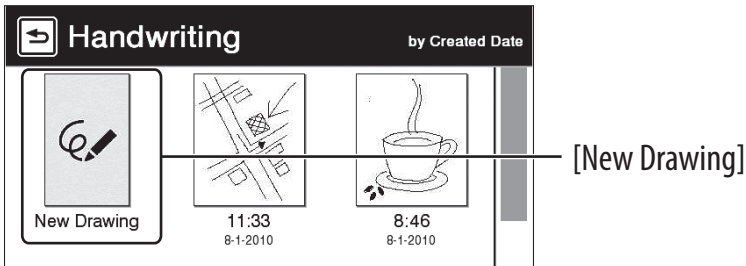

## Tip

- Tryk på **OPTIONS** ➔, tryk på [New Drawing] for at lave en tegning.

- 3 Tegn på tegnefeltet med den medfølgende styluspen eller med fingeren → tryk på [Done].**  
 For at slette en linje skal du trykke på  → tryk på eller stryg over en del af linjen.

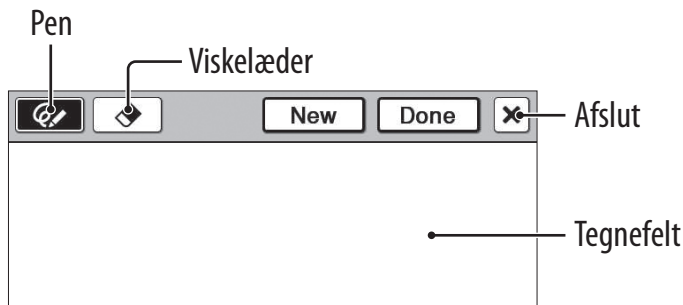

### Tip

- Hvis du trykker på [New] gemmes den aktuelle tegning, og et nyt tegne-redigeringsprogram åbnes.



### Bemærkninger

- Sørg for ikke at røre ved et andet område på skærmen, når du skriver - det kan påvirke de noter, du skriver med styluspen eller fingeren.
- For at sikre, at dine noter gemmes korrekt, må du ikke skrive noter i hånden for tæt på skærmens kant.
- Hvis du får problemer, når du skriver i hånden eller tegner på læseren:
  - Tryk ikke for hårdt på skærmen.
  - Skriv eller tegn ikke for hurtigt.
  - Notefunktionen er ikke beregnet til meget detaljerede tegninger eller til at skrive små tegn.

## Vise/redigere tegninger, du har lavet

Efter trin 1 (☒ [77](#)) skal du trykke på miniaturen af en tegning for at vise den. Tryk på [Edit] og følg trin 3 ovenfor.

## Sådan slettes/beskyttes en tegning(er)

Tryk på  [Handwriting] under  [Applications] på [Home] -menuen, tryk på OPTIONS ➔ tryk på [Delete Drawings] eller [Protect Drawings].



Se eksempel på sletning af bøger i "Slette indhold" (☒ [74](#)) vedrørende sletning.

Se eksempel på beskyttelse af bøger i "Beskytte indhold" (☒ [75](#)) vedrørende beskyttelse.

### Tip

- Efter trin 1 (☒ [77](#)) skal du trykke på en miniature af en tegning for at vise den og trykke på OPTIONS ➔ tryk på [Delete Drawing] for at slette den aktuelt viste tegning.

# Lave tekstnotater

- 1 Tryk på  [Text Memo] under  [Applications] på [Home] -menuen.
- 2 Tryk på [New Memo].



## Tip

- Tryk på OPTIONS ➔ tryk på [New Memo] for at lave et tekstnotat.

- 3 Indtast teksten i indtastningsfeltet ved hjælp af tastaturet på skærmen ( [26](#)) ➔ Tryk på [Done].

## Tip

- Hvis du trykker på [New] gemmes det aktuelle tekstnotat, og et nyt tekstnotat-redigeringsprogram åbnes.



## Vise/redigere tekstnotater

Efter trin 1 (☒ [80](#)) skal du trykke på miniaturen af et notat for at vise det. Tryk på [Edit] og følg trin 3 (☒ [80](#)).

## Sådan slettes/beskyttes et tekstnotat på listen

Tryk på ☰ [Text Memo] under ☰ [Applications] på [Home] -menuen, tryk på OPTIONS ➔ tryk på [Delete Memos] eller [Protect Memos].

Se eksempel på sletning af bøger i "Slette indhold" (☒ [74](#)) vedrørende sletning.

Se eksempel på beskyttelse af bøger i "Beskytte indhold" (☒ [75](#)) vedrørende beskyttelse.

### Tip

- Efter trin 1 (☒ [80](#)) skal du trykke på et notat for at vise det og trykke på OPTIONS ➔ tryk på [Delete Memo] for at slette det aktuelt viste notat.

## Bruge indbyggede ordbøger

- 1 Tryk på  [Dictionary] under  [Applications] på [Home] -menuen.**

Navnet på den aktuelt valgte ordbog vises øverst på skærmen. For at skifte til en anden ordbog skal du trykke på OPTIONS → tryk på [Change Dictionary].

- 2 Indtast et ord ved hjælp af tastaturet på skærmen ( [26](#)) → tryk på et kandidatord.**

Den fuldstændige definition vises i ordbogsviseren ( [61](#)).

### Sådan vises en liste over ord, der har det samme for bogstav som det indtastede ord



Tryk på  (tastatur) ( [62](#)).

### Sådan vises en liste over ord, der tidligere er søgt efter

Tryk på OPTIONS → tryk på [Word Logs: Dictionary]. For at slette logfiler for ord, se  [64](#).

## Vise billeder

Du kan se billeder, der er gemt i den interne hukommelse. Du kan også indstille dine foretrukne billeder til standbyskærmen.

- 1 Tryk på  [Pictures] under  [Applications] på [Home] -menuen.**
- 2 Tryk på en miniature af det ønskede billede på listen.**

### Tips

- Om OPTIONS-menuen, se [☞ 31](#).
- Se "Understøttede filformater" ([☞ 113](#)).
- For at overføre billeder til læseren ved hjælp Reader Library, se nærmere i Reader Library Help.

## Sådan indstilles et slideshow

Tryk på OPTIONS ➔ tryk på [Slideshow On].

For at indstille varigheden af et slideshow, se [Slideshow] i [Application Preferences] ([☞ 88](#)).

## Sådan indstilles som en standbyskærm

På [Pictures] -listen skal du trykke på OPTIONS ➔ tryk på [Select Standby Screen] ➔ tryk på miniaturen af kandidatbilledet ➔ tryk på [Done].

[Standby Screen] -indstillingen konfigureres fra [Settings] -menuen (☒ [91](#)).

### Tip

- Når to eller flere billeder er blevet valgt, skiftes det viste billede, hver gang læseren går i dvaletilstand (☒ [8](#)).

## Sådan zoomes ind på et billede

Tryk på ⌕ (☒ [10](#)) for at skifte til zoom-ind-indstilling. Træk zoomskyderen (☒ [49](#)), og rul billedet ved at trække.

### Tip

- Tryk to gange der, hvor du vil zoome yderligere ind. Det område, der er trykket to gange på, vises automatisk centreret efter indzoomning.

# Ændre indstillinger

Tryk på  [Settings] -fanen på [Home] -menuen.

## **[General Settings] ( 87)**

- [Date and Time]
- [Date and Time Format]
- [Page Turn Preference]
- [Menu Language]
- [Keyboard]
- [Screen Orientation]

## **[Application Preferences] ( 88)**

- [Dictionary]
- [Slideshow]

## **[System Management] ( 89)**

- [Power Management]
- [Device Lock]
- [Standby Screen]

## **[Initialization] (☰ 92)**

[Restore Defaults]

[Clear Keyboard History]

[Format Internal Memory]

## **[About]**

Viser systeminformation og lovgivningsmæssige oplysninger for læseren.

## **[Device Shutdown]**

Slukker læseren helt (slår strømmen fra).

## **[General Settings] -menupunkter**

### **[Date and Time]**

Tryk på et felt for at ændre.

Indtast et tal ved at trykke på det numeriske tastatur.

Tryk på [OK] for at aktivere ændringen.

#### **Tip**

- Læserens dato og tid synkroniseres automatisk med computeren af Reader Library efter tilslutning.

### **[Date and Time Format]**

Tryk på [Month-Day-Year] eller [Day-Month-Year] for at vælge datoformatet.

Tryk på [12 hour] eller [24 hour] for at vælge tidsformat.

Tryk på [OK] for at aktivere ændringerne.

### **[Page Turn Preference]**

Indstiller svirpe-retningen til at bladre frem.

Svirpe til venstre er standardindstillingen.

### **[Menu Language]**

Vælger sprog for læserens menu og meddelelser.

## **[Keyboard]**

Vælger et foretrukket tastatur på skærmen.

## **[Screen Orientation]**

Indstiller den retning, skærmen skal drejes i, når der skiftes fra stående til liggende indstilling.

## **[Application Preferences]** **-menupunkter**

### **[Dictionary]**

Vælger hvilken ordbog, der skal bruges som standard.

### **[Slideshow]**

Indstiller slideshowet til at være slået til/fra, og dets varighed op til 60 sekunder.

#### **Bemærk**

- Det kan tage længere tid at vise slideshowet, afhængigt af størrelsen på billedet.



# [System Management] -menupunkter

## [Power Management]

Strømstyring hjælper med at undgå unødigt batteriforbrug.

Strømstyring fungerer som følger:

- Efter 10 minutter uden aktivitet går læseren automatisk i dvaletilstand, og batteriforbruget minimeres.
- Efter to\* dage uden aktivitet slukkes læseren automatisk og holder op med at forbruge batteristrøm.

\* Hvis batteristrømmen er på et lavt niveau, slukker læseren efter to dage uden aktivitet.

### **Bemærk**

- Læseren går ikke i dvaletilstand efter 10 minutter uden aktivitet, selv om [Power Management] er indstillet til [On], når:
  - Den er forbundet til en computer med det medfølgende USB-kabel.
  - Den oplades med en lysnetadapter (PRSA-AC1) (ekstraudstyr).
  - Der er indstillet et slideshow.

## [Device Lock]

Låser læseren ved at indstille en adgangskode.

Tryk på [On] for at indstille en adgangskode.

Indtast et fircifret tal ved at trykke på det numeriske tastatur.

Tryk på [OK] for at låse læseren.

For at låse op skal du indtaste adgangskoden og trykke på [OK]. Tryk derefter på [Off] for at låse læseren op, og tryk på [OK].

### **Bemærkninger**

- [0000] er fabriksindstillingen.
- Det anbefales at notere adgangskoden og opbevare den på et sikkert sted adskilt fra læseren.
- Hvis du glemmer din adgangskode, skal du kontakte Sony Customer Support (✉ [18](#)). Bemærk, at alt indhold på enheden slettes, når den låses op.
- Når [Device Lock] -indstillingen er aktiveret, genkendes læseren ikke af computeren. Indstil den til [Off] før tilslutning.

## **[Standby Screen]**

Indstiller standbyskærmen under dvaletilstand. [Off] viser intet i dvaletilstand.

- [Show picture]: Indstil på [Off] for at vise udvalgte billeder på standbyskærmen. For nærmere oplysninger om indstilling af billederne, se "Sådan indstilles som en standbyskærm" (☞ [84](#)).
- [Show message]: Indstil på [On] for at vise meddelelser på standbyskærmen.

## **[Initialization] -menupunkter**

### **[Restore Defaults]**

Gendanner læseren til standardindstillingerne. De indledende indstillinger skal udføres efter gendannelse.

### **[Clear Keyboard History]**

Sletter ord til automatisk udfyldning til skærmtastaturet.

### **[Format Internal Memory]**

Formaterer læserens interne hukommelse. Formatering sletter alt indholdet i hukommelsen.

#### **Bemærk**

- Før formatering skal du sørge for at sikkerhedskopiere data, du vil beholde på computeren, via Reader Library. Bemærk, at beskyttet indhold også bliver slettet ved formatering.

# Fejlfinding

Hvis læseren ikke fungerer som forventet, kan du prøve at gøre følgende for at løse problemet.

- 1 Nulstil læseren ved at trykke på RESET-hullet med en lille nål eller clips ➔ efter fem sekunder skal du skubbe til afbryderen for at genstarte læseren.**

Indhold og indstillinger gemt på læseren berøres ikke af nulstilling.

### Bemærkninger

- Bogmærker, fremhævelser, håndskrevne notater eller information om indstillinger kan blive slettet ved nulstilling.
- Skærmen ændrer sig ikke efter tryk på RESET-hullet. Skub til afbryderen for at genstarte læseren.
- Tryk ikke på RESET-hullet med en spids, der kan knække, f.eks. en blyantsspids. Det kan blokere RESET-hullet.

- 2 Kontroller listen over symptomer (☞ [94](#)).**

- 3 Hvis det er et spørgsmål vedrørende Reader Library, kan du søge information i Reader Library Help.**

- 4 Søg efter oplysninger på supportwebstederne (☞ [18](#)).**

# Symptomer

## Strøm

### Batteriet kan ikke oplades.

- Hvis [Charging stopped] vises på skærmen, skal du kontrollere, om betingelserne for korrekt opladning af læseren er opfyldt (☒ [12](#)). Hvis du oplader læseren ved at tilslutte den til en computer, skal du kontrollere, at computeren er tændt.
- Oplad batteriet inden for et temperaturområde på 5 °C til 35 °C (☒ [19](#)).

### Batteriets levetid er kort.

- Driftstemperaturen er under 5 °C. Dette skyldes batteriets egenskaber, det er ikke en funktionsfejl.
- Læseren aflades automatisk, selvom den ikke er i brug i en længere periode. Det anbefales at oplade læseren igen, før du tænder for læseren.
- Batteriet fik ikke tilstrækkelig tid til at oplade helt. Oplad læseren, indtil oplade/optaget-indikatoren slukkes. (Batteri-ikonet angiver ikke den resterende batteristrøm under opladning.)

- Hvis du skubber til afbryderen, går læseren i dvaletilstand med lavt batteriforbrug. For at minimere batteriforbruget inden læseren går i dvaletilstand, skal du skubbe til afbryderen og holde i mindst tre sekunder for at slukke for læseren.

### **Læseren kan ikke tænde.**

- Der kan have dannet sig kondensvand. Vent et par timer, og tænd derefter for læseren.
- Batteristrømmen er brugt helt op. Oplad læseren ved at tilslutte den til computeren med det medfølgende USB-kabel (☒ [12](#)).

## **Skærm**

### **Det tager lang tid, før displayet vises.**

- I kolde omgivelser, f.eks. udendørs, kan det tage nogen tid, før displayet vises. Det skyldes egenskaber ved displayet, det er ikke en funktionsfejl.
- Det kan tage et øjeblik, før læserens startskærbillede vises efter en nulstilling eller slukning.

**Skærbilledet er frosset.**

- Nulstil læseren ved at trykke på RESET-hullet. Skub derefter til afbryderen for at tænde læseren igen (☒ [8](#)).

**Touchbetjening virker ikke.**

- Hvis der opstår kondens i touchskærmen, eller der kommer støv på touchskærmen, kan det medføre funktionsfejl. For nærmere oplysninger, se "Om rengøring" (☒ [108](#)).
- Hvis der placeres genstande på touchskærmen, kan det medføre funktionsfejl. Når læseren ikke er i brug, skal den være i dvaletilstand eller være slukket.

**Læse indhold****En bog kan ikke læses.**

- Kontroller, om bogen er udløbet, hvis den har en udløbsdato (☒ [37](#)).

**En bog, der er overført fra din computer, kan ikke læses.**

- Læseren, computeren eller begge enheder er måske ikke blevet godkendt af Reader Library. Se nærmere i Reader Library Help (☒ [17](#)).
- Du har måske forsøgt at læse indhold, der ejes af en anden bruger. Indhold der tilhører en anden bruger, er måske ikke blevet godkendt.
- Dataene til godkendelse kan være blevet beskadiget, fordi du har slukket, mens du var ved at læse et indhold. Ophæv godkendelse for din computer og læseren, og godkend derefter igen via Reader Library. Se nærmere i Reader Library Help for yderligere oplysninger.



- Bogen kan være beskyttet af Digital Rights Management, der ikke understøttes. Kontroller, om bogkilden er kompatibel.
- Bogen kan indeholde et filformat, der ikke understøttes. Kontroller, om filformatet er kompatibelt (☒ [113](#)).

**[Continue Reading] virker ikke, eller bogmærker mangler.**

- Hvis filens status er ændret (som f.eks. i følgende tilfælde), kan data for [Continue Reading] eller noter være blevet slettet.
  - En tekst/RTF/PDF-fil er redigeret.

**Du kan ikke finde en overført bog.**

- Beskyttet indhold på læseren kan blive slettet, hvis det slettes fra computeren efter at være blevet tilsluttet. Det anbefales at administrere indhold ved hjælp Reader Library.
- Bøger, der overføres til læseren ved synkronisering, slettes automatisk, hvis de samme bøger slettes i Reader Library før synkronisering. For nærmere oplysninger henvises til Reader Library Help.
- Slet ikke mapper eller filer fra en "database"-mappe i læseren. Indholdet eller noterne kan blive slettet.

## Vise billeder

### Et billede kan ikke vises.

- Billedfiler, der ikke understøttes af læseren, kan ikke vises. For nærmere oplysninger om understøttede billedfiler, se "Understøttede filformater" (☞ [113](#)).
- En stor billedfil vises muligvis ikke, og dens fil vises ikke på listen. Slet billedfilen ved hjælp af Reader Library.

## Tilslutning til computeren

### Læseren kan ikke betjenes.

- Læseren kan ikke betjenes, når den er tilsluttet til en computer via USB.

### Læseren kan ikke genkendes af din computer.

- Der bruges en USB-hub eller et USB-forlængerkabel til tilslutningen. Det garanteres ikke, at tilslutning via en forlængerledning eller en USB-hub fungerer. Tilslut USB-kablet direkte til computeren.
- Afbryd USB-kablet fra læseren, og tilslut det igen efter et stykke tid.
- Hvis læseren er låst, genkendes den ikke af din computer. Indstil [Device Lock] til [Off] (☑ [90](#)).
- Mens læseren er tilsluttet til en computer, må du ikke tænde, genstarte, vække fra dvaletilstand eller slukke for computeren. Disse handlinger kan gøre, at læseren ikke genkendes af computeren. Afbryd læseren fra computeren, før du udfører disse handlinger.
- Brug det medfølgende USB-kabel.
- Der kan være en funktionsfejl i USB-porten på din computer. Tilslut det medfølgende USB-kabel til en anden port på computeren.
- Det kan tage et stykke tid, før computeren genkender softwaren. Vent et øjeblik.

- Hvis ingen af ovenstående løser problemet, skal du trykke på læserens RESET-hul (☒ [93](#)), tænde læseren igen, og derefter tilslutte det medfølgende USB-kabel igen.

### **Indholdet kan ikke overføres til læseren fra computeren.**

- Der er ikke tilstrækkelig ledig plads i læserens hukommelse. Kontroller [About] (☒ [86](#)) vedrørende ledig plads i den interne hukommelse, og slet derefter unødvendige data.
- Læseren er ikke godkendt. Godkend læseren ved hjælp Reader Library. Se nærmere i "Godkende din computer og læser til e-boghandler" i Reader Library Help.

### **Reader Library genkender ikke læseren.**

- Afbryd USB-kablet fra læseren, og tilslut det igen.

### **Læseren bliver ustabil, når den er forbundet til en computer.**

- Der bruges en USB-hub eller et USB-forlænger-kabel til tilslutningen. Det garanteres ikke, at tilslutning via en forlængerledning eller en USB-hub fungerer. Tilslut USB-kablet direkte til computeren.

# Forholdsregler

## Bortskaffelse af læseren

Læserens indbyggede genopladelige batteri kan genanvendes. Tag ikke selv batteriet ud, henvend dig til et Sony-supportcenter (☎ [18](#)).



### **Kassering af gammelt elektrisk og elektronisk udstyr (gældende i EU og andre europæiske lande med separate indsamlingssystemer)**

Dette symbol på produktet eller på dets emballage angiver, at dette produkt ikke må behandles som husholdningsaffald. Det skal i stedet indleveres til et indsamlingssted for genbrug af elektrisk og elektronisk udstyr. Ved at sikre, at dette produkt bortskaffes korrekt, hindres eventuelle negative følger for miljø og mennesker, som ellers kunne forårsages af forkert affaldsbehandling for produktet. Genbrug af materialer bidrager til bevaring af naturens ressourcer.

For nærmere oplysninger om genbrug af dette produkt kan du henvende dig til dine lokale myndigheder, husholdningsaffaldsservice eller den butik, hvor du købte produktet.



### **Bortskaffelse af udtjente batterier (gældende i EU og andre europæiske lande med separate indsamlingssystemer)**

Dette symbol på batteriet eller på dets emballage angiver, at det batteri, der leveres med produktet, ikke må behandles som husholdningsaffald. På nogle batterier anvendes dette symbol i kombination med et kemisk symbol. De kemiske symboler for kviksølv (Hg) eller bly (Pb) tilføjes, hvis batteriet indeholder mere end 0,0005 % kviksølv eller 0,004 % bly.

Ved at sikre, at disse batterier bortskaffes korrekt, hindres eventuelle negative følger for miljø og mennesker, som ellers kunne forårsages af forkert affaldsbehandling for batteriet. Genbrug af materialerne bidrager til bevaring af naturens ressourcer.

For produkter, der af hensyn til sikkerhed, ydelse eller dataintegritet kræver en permanent tilslutning med et indbygget batteri, må dette batteri kun udskiftes af en kvalificeret reparatør.

For at sikre, at batteriet bliver behandlet korrekt, skal du ved afslutningen af produktets levetid indlevere det til et indsamlingssted for genbrug af elektrisk og elektronisk udstyr.

For alle andre batterier henvises til afsnittet om, hvordan batteriet fjernes sikkert fra produktet. Indlever batteriet til et indsamlingssted for genbrug af udtjente batterier. For nærmere oplysninger om genbrug af dette produkt eller batteri kan du henvende dig til dine lokale myndigheder, husholdningsaffaldsservice eller den butik, hvor du købte produktet.

**Bemærkning til kunder: følgende information gælder kun for udstyr solgt i lande, hvor EU-direktiver er gældende**

Producenten af dette produkt er Sony Corporation, 1-7-1 Konan, Minato-ku, Tokyo, 108-0075 Japan. Den autoriserede repræsentant for EMC og produktsikkerhed er Sony Deutschland GmbH, Hedelfinger Strasse 61, 70327 Stuttgart, Tyskland. For alle forhold omkring service eller garanti henvises der til adresserne i de særskilte service- eller garantidokumenter.

**Erklæring om overholdelse af FCC:**

Følgende FCC-erklæring gælder kun for den version af denne model, der er fremstillet til markedsføring i USA.

Andre versioner overholder muligvis ikke FCC's tekniske forskrifter.

**BEMÆRK:** Dette udstyr er blevet testet og fundet i overensstemmelse med grænserne for et digitalt apparat af Klasse B ifølge Del 15 i FCC-reglerne. Det er hensigten med disse grænser at foreskrive en rimelig beskyttelse mod skadelig interferens i forbindelse med installation i private hjem. Dette udstyr udvikler, bruger og kan udstråle radiofrekvensenergi og kan, hvis det ikke installeres og bruges i overensstemmelse med vejledningen, forårsage skadelig interferens på radiotrafik. Der er dog ingen garanti for, at der ikke opstår interferens i en bestemt installation. Hvis dette udstyr forårsager skadelig interferens på radio- eller tv-modtagelse, hvilket kan afgøres ved at slukke og tænde udstyret, opfordres brugeren til at forsøge at korrigere interferensen ved at tage en eller flere af følgende forholdsregler:

- Drej eller flyt antennemodtageren.
- Forøg afstanden mellem udstyret og modtageren.
- Tilslut udstyret til en stikkontakt på et andet kredsløb end det, modtageren er tilsluttet.
- Henvend dig til forhandleren eller en erfaren radio/tv-tekniker for hjælp.

Du advares om, at ændringer eller modifikationer af en hvilken som helst art, der ikke udtrykkeligt er godkendt i denne vejledning, kan gøre din godkendelse til at betjene dette udstyr ugyldig.

**Hvis du har spørgsmål om dette produkt:****Besøg:**

[www.sony.com/readersupport](http://www.sony.com/readersupport)

**Kontakt:**

Sony kundeservice for "Digital Book Reader" på  
1-(866)-962-7669

**Skriv til:**

Sony Customer Information Service Center  
12451 Gateway Blvd., Fort Myers, FL 33913, USA

**Overensstemmelseserklæring**

Firmanavn:	SONY
Modelnr.:	PRS-350
Ansvarlig part:	Sony Electronics Inc.
Adresse:	16530 Via Esprillo, San Diego, CA 92127, USA
Telefonnummer:	858-942-2230

Denne enhed er i overensstemmelse med del 15 i FCC-reglerne. Betjening er underlagt følgende to betingelser: (1) Denne enhed må ikke forårsage skadelig interferens, og (2) denne enhed skal acceptere modtaget interferens, herunder interferens, der kan forårsage, at enheden ikke kan betjenes som ønsket.



## **Til kunder i USA og Canada**

### **GENBRUG AF LITIUM-ION-BATTERIER**

Litium-ion-batterier kan genbruges.

Du kan bidrage til at bevare miljøet ved at returnere brugte genopladelige batterier til det nærmeste indsamlingssted for genbrug.

For mere information om genbrug af genopladelige batterier kan du ringe gratis på 1-800-822-8837 eller besøge <http://www.rbrc.org/>.

**Forsigtig:** Rør ikke ved beskadigede eller utætte litium-ion-batterier.



## **Ejerregistrering**

Model- og serienumrene står på læserens bagside. Noter dem i feltet nedenfor. Henvi til disse numre, hvis du kontakter en Sony-forhandler vedrørende dette produkt.

Modelnr. \_\_\_\_\_

Serienr. \_\_\_\_\_

## Sikkerhedsoplysninger

- Optaget indhold er begrænset til privat brug. Brug af indholdet ud over denne grænse kræver tilladelse fra rettighedshaverne.
- Sony er ikke ansvarlig for ufuldstændig optagelse/downloading eller beskadigede data som følge af problemer med læseren eller computeren.
- Pas på ikke at kortslutte læserens tilslutninger med metalgenstande.
- Hvis en del af enheden, der udvikler varme, er i kontakt med din hud i en længere periode, kan du få symptomer som ved en forbrænding, f.eks. rødme og hævelse, selvom temperaturen er moderat. Undgå langvarig kontakt, især hvis du har følsom hud.
- Pas på ikke at tabe enheden eller at udøve for stort pres på den.
- Udsæt aldrig læseren for meget stærkt lys, meget høje eller lave temperaturer, meget fugt eller mange vibrationer.
- Læseren må aldrig omvikles med noget, når den bruges med lysnetadapteren. Varmeudvikling i læseren kan forårsage funktionsfejl eller skader.
- Anbring ingen tunge genstande oven på læseren, og udsæt ikke læseren for stærke stød. Det kan forårsage funktionsfejl eller skader.
- Lad ikke læseren ligge på et ustabil underlag.
- Udsæt ikke læseren for vand. Læseren er ikke vandtæt.
- Husk at følge nedenstående forholdsregler.
  - Pas på ikke at tabe læseren ind i en vask eller anden vandfyldt beholder.
  - Brug ikke læseren i fugtige omgivelser eller dårligt vejr, f.eks. i regn eller sne.
  - Læseren må ikke blive våd.
 

Hvis du rører ved læseren med våde hænder eller lægger læseren i fugtigt tøj, kan læseren blive våd. Det kan forårsage funktionsfejl.
- Skærmen er skrøbelig, og den kan revne. Læseren skal behandles forsigtigt.
- Undgå at stikke personer med den medfølgende styluspen.
- Behandl eller brug ikke den medfølgende styluspen hårdhændet. Bøj den ikke, og pas på ikke at ride berøringsskærmen med den.
- Brug kun den medfølgende styluspen til betjening på touchskærmen.
- Brug ikke styluspennen, hvis den er beskadiget eller deformeret.
- Hvis der placeres genstande på touchskærmen, kan det medføre funktionsfejl. Når læseren ikke er i brug, skal den være i dvaletilstand eller slukket.

- Læg ikke kort som f.eks. hævekort eller kreditkort med magnetisk kodning nær magneten i læseren. Kortene kan ødelægges af den magnetiske effekt.

### Om varmeudvikling

Der kan udvikles varme i læseren ved opladning, eller hvis den bruges i en længere periode.

### Om software

- Ophavsretslovgivning forbyder hel eller delvis reproduktion af softwaren eller den ledsagende vejledning, og udlejning af softwaren uden tilladelse fra indehaveren af ophavsretten.
- SONY vil under ingen omstændigheder være ansvarlig for eventuelle økonomiske tab eller tab af fortjeneste, herunder krav fra tredjemand, som følge af brugen af softwaren, der leveres med denne læser.
- Den software, der leveres med denne læser, kan ikke anvendes med andet udstyr end det, den er beregnet til.
- Bemærk, at specifikationerne for softwaren som følge af løbende forbedringer af kvaliteten kan ændres uden varsel.
- Brug af denne læser med anden software end den medfølgende er ikke omfattet af garantien.
- Afhængigt af type tekst og tegn, bliver teksten på Reader Library ikke altid vist korrekt på enheden. Det skyldes:
  - Læserens kapacitet.
  - At læseren fungerer ikke normalt.
  - At oplysninger om indholdet er skrevet på et sprog eller med tegn, der ikke understøttes af læseren.
- Muligheden for at vise sprogene på Reader Library vil afhænge af det operativsystem, der er installeret på din computer. For at opnå bedre resultater skal du sikre, at det installerede operativsystem er kompatibelt med det sprog, du vil vise.
  - Det garanteres ikke, at alle sprog kan vises korrekt på Reader Library.
  - Brugerdefinerede tegn og visse specialtegn kan ikke altid vises.

- Beskrivelserne i denne vejledning forudsætter, at du har kendskab til de grundlæggende funktioner i Windows eller Mac OS. For nærmere oplysninger om brug af din computer og operativsystem henvises til de respektive vejledninger.
- Ved at opdatere læserens software kan du sikre, at læseren har de nyeste funktioner. De nyeste softwareopdateringer kan udføres fra opdateringsmenuen i Reader Library Help – "Tjek for opdateringer".

### Om forudinstalleret indhold

Der er forudinstalleret prøveindhold i læseren, så du kan prøve den af med det samme. Det forudinstallerede prøveindhold giver dig mulighed for at prøve at læse og se.

#### Bemærk

- Hvis du sletter forudinstalleret prøveindhold, kan du ikke gendanne det, og Sony leverer ikke et nyt indhold som erstatning.

### Om rengøring

- Rengør læseren med en blød klud, f.eks. en rengøringsklud til briller.
- Hvis læseren bliver meget beskidt, skal den rengøres med en blød klud, der er let fugtet med vand eller et mildt rengøringsmiddel.
- Brug ikke skuresvampe, skurepulver eller opløsningsmidler som f.eks. sprit eller rensbenzin, da det kan beskadige kabinetkets overflade.
- Hvis du trykker på eller trækker på touchskærmen med en beskidt styluspen, kan overfladen beskadiges. Tør styluspennen af med en tør klud, hvis den er snavset.

# Meddelelse om ophavsret

Indholdet af hver forudinstalleret bog på dette produkt er ophavsretligt beskyttede værker, der er redigeret i samarbejde med udgiveren.

Ophavsretslovgivning forbyder hel eller delvis kopiering af data på dette produkt eller indholdet af denne vejledning (illustrationer, relaterede dokumenter osv.) uden tilladelse fra indehaveren af ophavsretten. Desuden er brugen af data på dette produkt eller indholdet af denne vejledning ikke tilladt uden tilladelse fra Sony, undtagen til personlig brug.

Udover til personlig brug er det imod loven om ophavsret at bruge billeder, du har optaget, uden forudgående samtykke fra indehaveren af ophavsretten.

- Sony, Sony-logoet, "BBEB", "Reader", "Reader Pocket Edition" og deres logoer er enten varemærker eller registrerede varemærker tilhørende Sony Corporation.
- Bitstream er et registreret varemærke, og Dutch, Font Fusion og Swiss er varemærker tilhørende Bitstream Inc.
- Microsoft, Windows, Windows Vista og Windows Media er varemærker eller registrerede varemærker tilhørende Microsoft Corporation i USA og/eller andre lande.
- Macintosh og Mac OS er varemærker tilhørende Apple Inc., registreret i USA og andre lande.
- Denne PRS-350 indeholder Adobe® Reader® Mobile-software under licens fra Adobe Systems Incorporated, Copyright © 1995-2009 Adobe Systems Incorporated. Alle rettigheder forbeholdes. Adobe og Reader er varemærker tilhørende Adobe Systems Incorporated.

- Dette produkt indeholder software udviklet af OpenSSL Project til anvendelse i OpenSSL Toolkit. (<http://www.openssl.org/>) Copyright © 1998-2008 The OpenSSL Project. Alle rettigheder forbeholdes. Dette produkt indeholder kryptografisk software skrevet af Eric Young (eay@cryptsoft.com). Dette produkt indeholder software skrevet af Tim Hudson (tjh@cryptsoft.com). For nærmere oplysninger om OpenSSL License henvises til "END USER LICENSE AGREEMENT" på boglisten på læseren.

Alle andre systemnavne og produktnavne, der forekommer i dette dokument, er registrerede varemærker eller varemærker tilhørende deres respektive ejere. Endvidere er symbolerne for varemærke™ og registreret varemærke® ikke angivet overalt i dette dokument.

Program ©2010 Sony Corporation  
Dokumentation ©2010 Sony Corporation

# GNU GENERAL PUBLIC LICENSE

Dette produkt indeholder følgende software, der er omfattet af GNU General Public License (i det følgende kaldet "GPL") og/eller GNU Lesser General Public License (i det følgende kaldet "LGPL").

Du har ret til at erhverve, ændre og videredistribuerer kildekoden til disse softwareprodukter.

busybox  
dosfstools  
freetype  
intiscripts  
kernel  
linux-kernel-headers  
make  
MAKEDEV  
modules  
mtd  
nandboot  
procps  
sourceryg++  
tar  
udev  
util-linux

For vilkår og betingelser vedrørende GPL og LGPL henvises til nedenstående. Kildekoden til disse softwareprodukter er tilgængelig på Sonys website. For at downloade kan du gå ind på følgende webadresse: <http://www.sony.net/Products/Linux/>

Bemærk, at Sony ikke accepterer nogen forespørgsler om indholdet af kildekoden.

For nærmere oplysninger om GNU GENERAL PUBLIC LICENSE henvises til "END USER LICENSE AGREEMENT" på boglisten på læseren.



# Understøttede filformater

Følgende filformater kan styres i Reader Library og overføres til læseren.

## **Bog**

- EPUB-fil (filtypenavn .epub) EPUB (OPS version 2.0) understøttes.
- PDF-fil (filtypenavn .pdf) Understøttes baseret på PDF 1.6 standarden.
- BBeB (filtypenavn .lrf eller .lrx)
- Tekstfil (filtypenavn .txt)
- RTF-fil (filtypenavn .rtf)
- Word-fil (filtypenavn .doc eller .docx)\*<sup>1</sup>

\*<sup>1</sup> Hvis du bruger Windows, skal Microsoft Word være installeret på computeren. Word-filer konverteres automatisk til RTF-filer af Reader Library under overførsel til læseren.

## **Billede**

- JPEG-fil (filtypenavn .jpg eller .jpeg)
- GIF-fil (filtypenavn .gif)\*
- PNG-fil (filtypenavn .png)
- BMP-fil (filtypenavn .bmp)

\* For en animeret GIF-fil vises kun det første billede.

# Systemkrav

Reader Library virker med følgende operativsystemer.

Operativsystem	Beskrivelse
Microsoft Windows 7 (32/64 bit)	Windows 7 Starter Windows 7 Home Basic Windows 7 Home Premium Windows 7 Professional Windows 7 Ultimate
Microsoft Windows Vista (32/64 bit)	Windows Vista Home Basic med Service Pack 2 eller nyere Windows Vista Home Premium med Service Pack 2 eller nyere Windows Vista Business med Service Pack 2 eller nyere Windows Vista Ultimate med Service Pack 2 eller nyere
Microsoft Windows XP (kun 32 bit)	Microsoft Windows XP Home Edition med Service Pack 3 eller nyere Windows XP Professional med Service Pack 3 eller nyere Windows XP Media Center Edition 2004 og 2005 med Service Pack 3 eller nyere

<b>Operativsystem</b>	<b>Beskrivelse</b>
Apple Macintosh (kun 32 bit)	Mac OS X version 10.6.3 eller nyere Mac OS X version 10.5.8 eller nyere Mac OS X version 10.4.11 eller nyere
CPU	Windows: 800 MHz Celeron-processor eller bedre Macintosh: Intel-, PowerPC G3-, G4- eller G5-processor
RAM	128 MB eller mere (minimum 512 MB for Windows 7, Windows Vista)
Ledig plads på harddisken	Windows: 100 MB eller mere Macintosh: 60 MB eller mere Afhængigt af mængden af indhold kan mere plads være nødvendig.
Skærm	High Color eller mere, 1.024 × 768 pixels eller mere (True Color, 1.280 × 1.024 pixels eller mere anbefales)
Andre enheder	USB-port (High-Speed USB-kompatibel), pegeredskab som f.eks. mus eller trackpad

- Der skal også være internetforbindelse på din computer (bredbånd anbefales, betaling kan være nødvendig).

- Reader Library understøttes ikke af følgende miljøer:
  - Et andet operativsystem end de ovennævnte
  - Hjemmebygget computer eller operativsystem
  - Multi-boot-miljø
  - Flerskræmsmiljø

# Indholdsfortegnelse

TILLYKKE.....	2
Nyttige funktioner.....	4

## Kapitel 1

### Kom godt i gang

Dele og knapper .....	8
Oplade læseren .....	12
Tips til strømbesparelse .....	14
Sådan får du e-bøger .....	17
Support .....	18
Specifikationer .....	19

# Kapitel 2

## Grundlæggende betjening

Om brugervejledningen .....	22
Touchskærm.....	23
Tastatur på skærmen .....	26
Home-menu .....	29
OPTIONS-menu.....	31

## Læse indhold

Læse bøger .....	36
Notering.....	39
Bogmærkning.....	39
Fremhæve ord .....	40
Skrive en note i hånden .....	41
Tilføj en note.....	42

Finde en note .....	44
Søge efter noter i en bog .....	44
Finde noterne i alt indhold .....	46
Ændre størrelse .....	47
Ændre en side-indstilling .....	48
Zoome ind .....	49
Justere visning af indhold .....	52
Skærmretning.....	54
Søge .....	55
Gå til en side.....	57
Bruge indbyggede ordbøger .....	60
Vise ord, der tidligere er søgt efter .....	63
Læse tidsskrifter.....	65



# Samlinger

Samlinger .....	68
Oprette.....	68
Tilføj indhold .....	70
Slette en samling.....	72
Fjerne indhold .....	73
Slette indhold .....	74
Beskyt indhold.....	75

# Applikationer

Applications-menu .....	76
Lave tegninger .....	77
Lave tekstnotater.....	80
Bruge indbyggede ordbøger .....	82
Vise billeder .....	83

# Indstillinger

Ændre indstillinger .....	85
[General Settings] -menupunkter .....	87
[Application Preferences] -menupunkter .....	88
[System Management] -menupunkter .....	89
[Initialization] -menupunkter .....	92

# Fejlfinding

Fejlfinding .....	93
Symptomer .....	94

# Tillæg

Forholdsregler .....	101
Meddelelse om ophavsret .....	109
GNU GENERAL PUBLIC LICENSE .....	111
Understøttede filformater .....	113
Systemkrav .....	115

Indholdsfortegnelse..... 118















Indeks ..... 124

*Indholdsfortegnelse*

*Indeks*

# Indeks

## Symboler

 (Start) -knap	10, 29
 (Bladre) -knapper	10
 (Størrelse) -knap	10, 47, 84
 [All Notes]	29, 46
 [Applications]	29, 76
 [Books]	29, 36
 [Collections]	29, 68
 [Dictionary]	76, 82
 [Handwriting]	76, 77
 [Home]	29
 [Periodicals]	29, 65
 [Pictures]	76, 83
 [Settings]	29, 85
 [Text Memo]	76, 80
[2-Column Split]	48
[3-Column Split]	48

## A

Afbryder	8
Oplade læseren	12
Standbyskærm	34, 84, 91
[Device Shutdown]	86
Alle noter	29, 46
Applikationer	76
Applications-menu	76
[About]	86
[Add Content]	31, 70
[Add Bookmark]	31, 39
[Add to Collection]	31, 71
[Adjust View]	31, 52
[Application Preferences]	85, 88
Aviser	29, 65

## B

Batteriets status	13, 30
Bemærk	39, 42, 44
Notering	39
Bogmærkning	39

Tegne.....	41, 42	Bruge indbyggede	
Finde en note .....	44	ordbøger .....	60, 82
Skrive en note i hånden		[Books] -liste .....	36
.....	41	Statusikon.....	37
Fremhæve ord.....	40	Sortere .....	34, 36
Beskytte indhold.....	75	[Search].....	34
Statusikon .....	37	[Sort:] .....	34
Betjening ved sidevisning		[View:] .....	34
.....	38	[Brighter].....	52
Billeder .....	76, 83	<b>C</b>	
Slideshow.....	34, 83, 88	[Change Dictionary] .....	31
Standbyskærm		[Clear Keyboard History]	
.....	34, 84, 91	.....	86, 92
Understøttede filformater		[Continue Reading].....	31
.....	113	[Create/Edit] .....	33, 41
Zoom ind .....	49, 84	[Custom] .....	52
[Select Standby Screen]		<b>D</b>	
.....	34, 84	Dele og knapper .....	8
[Slideshow On]/		[Darker] .....	52
[Slideshow Off] .....	34, 83	[Date and Time].....	87
[Slideshow].....	85, 88	[Date and Time Format] ....	87
[Standby Screen] .....	85, 91	[Delete Book] .....	31, 74
Bogmærkning.....	39		
Bøger.....	36		

[Delete Books] .....	32, 74
[Delete Collections] .....	32, 72
[Delete Drawing] .....	31, 79
[Delete Drawings].....	32, 79
[Delete Issue] .....	31
[Delete Issues].....	32
[Delete Memo].....	31, 81
[Delete Memos].....	32, 81
[Delete Notes].....	32
[Delete Pictures].....	32
[Delete Word Logs] .....	32, 64
[Details] .....	52
[Device Lock].....	85, 90
[Device Shutdown] .....	86
[Dictionary].....	88

**E**

E-boghandel.....	17
------------------	----

**F**

Fejlfinding .....	93
Finde en note.....	44
Notering .....	39

Ikoner og typer note på [Notes] -listen .....	45
Finde noterne i alt indhold .....	46
Fjerne indhold .....	73
Forholdsregler .....	101
Fremhæve ord .....	40
Funktioner.....	4
[Format Internal Memory] .....	86, 92
[Full Page].....	48

**G**

GNU GENERAL PUBLIC LICENSE.....	111
Grundlæggende betjening .....	22
[General Settings].....	85, 87
[Go to].....	32, 57, 59
[History].....	32, 59
[Previous View].....	32, 59
[Select Page] .....	32, 57
[Table of Contents] .....	32

Gå til en side .....	57
Link.....	22, 59
[Go to] .....	32, 57, 59
[Previous View].....	32, 59
[Select Page] .....	32, 57

**H**

Home-menu.....	29
Huller til fastgørelse af valgfri dæksel .....	11
[Hide]/[Show].....	33
[History] .....	32

**I**

Ikoner og typer note på [Notes] -listen .....	45
Indstillinger .....	85
[Info].....	32
[Initialization].....	86, 92

**J**

Justere visning af indhold .....	52
-------------------------------------	----

**K**

Kom godt i gang .....	8
[Keyboard] .....	85, 88

**L**

Lave tegninger .....	77
Lave tekstnotater.....	80
Link .....	22, 59
Læse bøger .....	36
Læse indhold .....	36
Læse tidsskrifter.....	65
[List].....	33, 44

**M**

Meddelelse om ophavsret .....	109
[Margin Cut] .....	48
[Menu Language] .....	87

**N**

Notering.....	39
Nulstille .....	93
Nyttige funktioner .....	4

[New Collection] .....	33, 68
[New Drawing] .....	33, 77
[New Memo].....	33, 80
[Notes] .....	33, 41, 44
[Create/Edit] .....	33, 41
[Hide]/[Show] .....	33
[List] .....	33, 44

**O**

Om brugervejledningen...	22
Oplade/optaget-indikator .....	8, 12
Oplade læseren .....	12
Batteriets status .....	13
Oplade/optaget-indikator .....	8, 12
Status-indikatorer under opladning .....	13
USB-stik.....	11, 12
Oprette en samling .....	68
OPTIONS-knap.....	10, 31
OPTIONS-menu .....	31
Ordbog.....	60, 82, 88

Skifte ordbog ....	31, 60, 88
[Word Logs: Dictionary] .....	35, 64
[Orientation].....	33, 54
[Original].....	48, 52

**P**

[Page Mode] .....	48
[Page Turn Preference].....	87
[Power Management] .....	85, 89
[Previous View] .....	32, 33, 59, 61
[Protect Books] .....	33, 75
[Protect Drawings] .....	33, 79
[Protect Issues] .....	33
[Protect Memos] .....	33, 81
[Protect Pictures] .....	33

**R**

Reader Library .....	17
RESET-hul.....	11, 93
[Remove Bookmark] .....	34
[Remove Content] .....	34, 73



[Rename Collection]....34, 69  
 [Restore Defaults].....86, 92  
 [Return to List] .....34

## S

Samlinger .....29, 68  
 Skifte ordbog .....31, 60, 88  
 Skrive i hånden  
     .....41, 42, 76, 77  
     Finde en note .....44  
     [Notes].....33, 41, 44  
 Skrive en note i hånden ....41  
 Skærmretning.....54  
     Zoom-ind-indstilling....51  
     [Orientation] .....33, 54  
     [Screen Orientation]  
     .....85, 88  
 Slette en samling .....72  
 Slette indhold .....74  
 Slideshow .....34, 83, 88  
 Sortere.....34, 36  
 Specifikationer .....19  
 Standbyskærm .....34, 84, 91

Standardindstillinger .....92  
     [Restore Defaults]....86, 92  
 Statusikon .....37  
 Status-indikatorer under  
     opladning .....13  
 Statuslinje.....30  
 Strømstyring .....85, 89  
     Oplade læseren .....12  
     Tips til strømbesparelse  
     .....14  
 Afbryder .....8  
 Standbyskærm  
     .....34, 84, 91  
     [Device Shutdown].....86  
 Styluspen .....9  
 Support.....18  
 Symptomer .....94  
 Systemkrav .....115  
 Søge .....34, 55  
 Søge efter noter i en bog  
     .....44  
 Sådan får du e-bøger .....17  
 [Saturated] .....52

[Screen Orientation] ....	85, 88
[Search] .....	34, 56
[Select All]/[Unselect All] .....	74
[Select Page].....	32, 57
[Select Standby Screen] .....	34, 84
[Settings] -menu .....	29, 85
[Slideshow On]/[Slideshow Off] .....	34, 83
[Slideshow] .....	88
[Sort:] .....	34
[Standby Screen] .....	85, 91
[System Management] .....	85, 89

**T**

Tastatur på skærmen.....	26
[Clear Keyboard History] .....	86, 92
[Keyboard] .....	85, 88
Tegne .....	41, 42, 77
Tekstnotat .....	76, 80
Tidsskrifter .....	29, 65

Tidsskrifter .....	29, 65
Tilføj en note .....	42
Tilføj indhold.....	70
Tillæg .....	101
Tips til strømbesparelse ...	14
Touchskærm.....	10, 23
[Table of Contents] .....	32

**U**

Udgivelser .....	66, 71
Understøttede filformater .....	113
USB-stik.....	11, 12

**V**

Vise billeder .....	83
Vise ord, der tidligere er søgt efter.....	63
[View:].....	34

**W**

[Word Logs: Book] .....	35, 63
[Word Logs: Dictionary] ....	35

[Word Logs: Periodicals]....35

**Z**

Zoome ind.....49, 84

**Æ**

Ændre en side-indstilling  
.....48

Ændre indstillinger .....85

Ændre størrelse .....47