

SONY

Snelstartgids

NW-ZX2



Over de handleidingen

Om gedetailleerde informatie over WALKMAN® te zien, opent u de Helpgids op internet.



http://rd1.sony.net/help/dmp/nwzx2/h_ww/

Hoewel onze internetpagina's gratis kunnen worden geraadpleegd, kunnen er wel communicatiekosten in rekening worden gebracht volgens het contract van uw provider.

Voor wat betreft de basisbediening, de URL van de website voor klantenondersteuning en belangrijke informatie, raadpleegt u het gedeelte 'De Helpgids installeren en lezen' in deze handleiding.

Inhoud

Controleer de onderdelen van het pakket.

- Walkman (1)
- USB-kabel (1)
- Leren draagtasje (1)
- Tussenstuk (1)
- Snelstartgids (deze handleiding)

Bij uw Walkman wordt geen hoofdtelefoon of microSD-kaart geleverd.

Over het draagtasje van echt leer

- Dit product is gemaakt van echt leer. In tegenstelling tot kunstleer kan het oppervlak van echt leer krassen, rimpels of sporen van aderen bevatten. Elke tas heeft een uniek uiterlijk en een unieke kleur.
- Wanneer het snoer van de hoofdtelefoon om het leren draagtasje wordt gewikkeld wanneer dit wordt opgeborgen, kunnen er afdrucken van het snoer ontstaan in het leer. Dit komt doordat het leer zacht is.
- Lees de instructies zorgvuldig wanneer u een schoonmaakmiddel gebruikt. Probeer het middel eerst op een plek die niet opvalt.
- Gebruik geen oplosmiddelen zoals alcohol of verdunner om mee schoon te maken. Als u dat wel doet, kan de kleur vaal worden of kan het materiaal vervormen of uiteenvallen. Hierdoor kan het leren draagtasje beschadigd raken.
- Vocht, zoals regen en zweet, of wrijving kan verkleuring veroorzaken of kan ervoor zorgen dat kleuren afgeven op uw kleren enzovoort.
- Gebruik of bewaar het leren draagtasje niet op een locatie die wordt blootgesteld aan direct zonlicht (zoals in een auto), extreem hoge/lage temperaturen, een hoge luchtvochtigheid of stof.
- Let erop dat uw Walkman niet in aanraking komt met de drukknop van het leren draagtasje wanneer u de Walkman in het draagtasje stopt of daaruit haalt. Anders kan de Walkman bekrast worden.



* 4 5 4 5 6 0 8 1 1 * (1)

Onderdelen en bedieningselementen

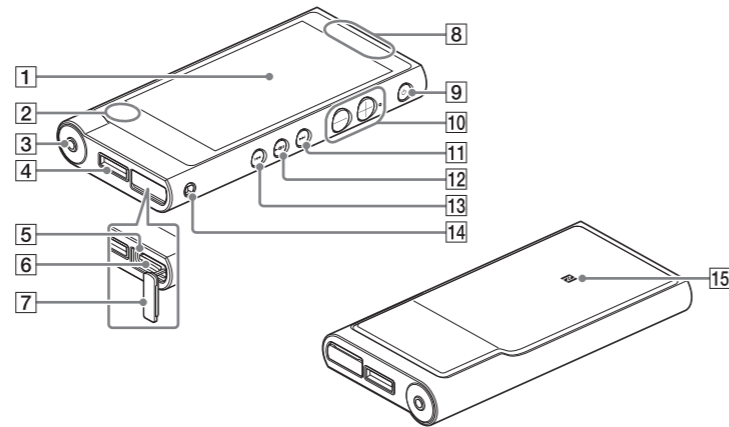

1 Scherm (aanraakscherm)

U kunt pictogrammen, items, enzovoort op het scherm aanraken (erop tikken) om uw Walkman te bedienen.

2 Geïntegreerde microfoon

3 Hoofdtelefoonaansluiting

Duw de stekker van de hoofdtelefoon helemaal naar binnen. Als de hoofdtelefoon verkeerd wordt aangesloten, komt er zwak of slecht geluid uit de hoofdtelefoon. Indien een Bluetooth-verbinding actief is, is er geen geluid te horen via de hoofdtelefoon die op de hoofdtelefoonaansluiting is aangesloten. Beëindig de Bluetooth-verbinding.

4 WM-POORT-aansluiting

Sluit de USB-kabel aan (bijgeleverd) of sluit andere accessoires aan die de WM-POORT ondersteunen (niet bijgeleverd).

5 Toegangslamp

De toegangslamp bevindt zich onder de afdekking van de microSD-kaartsleuf.

6 MicroSD-kaartsleuf

De microSD-kaartsleuf bevindt zich onder de afdekking van de microSD-kaartsleuf. Open de afdekking voordat u een microSD-kaart plaatst (niet bijgeleverd). Plaats een microSD-kaart zo dat deze vastklikt. Hiermee kunt u het beschikbare geheugen van uw Walkman vergroten.

7 Afdekking van microSD-kaartsleuf

8 Ingebouwde antenne

Antennes voor Wi-Fi, Bluetooth en GPS zijn allemaal ingebouwd.

9 (aan/uit-knop)/schermvergrendelingsknop

Druk erop om de Walkman in te schakelen. Houd de toets ingedrukt om de Walkman uit te schakelen. Druk erop om het scherm aan/uit te zetten. Uw Walkman wordt gereset indien u de knop circa 8 seconden lang ingedrukt houdt.

10 Knoppen voor volume '+' en '-'

Druk op de volumeknop '+' om het volume hoger te zetten en op de volumeknop '-' om het volume lager te zetten. Naast de knop '+' zit een voelstip. Deze kan u helpen bij het gebruik van bedieningsknoppen.

11 -knop (volgende)

Ga verder met het volgende nummer, het volgende hoofdstuk van een video of een scène die 5 minuten later speelt. Als u de knop ingedrukt houdt, worden nummers of video's vooruit gespoeld.

12 -knop (afspelen/afspelen onderbreken)

Speel muziknummers of video's af of onderbreek het afspelen. Op de knop zit een voelstip. Deze kan u helpen bij het gebruik van bedieningsknoppen.

13 -knop (vorige)

Ga terug naar het vorige (of het begin van het huidige) nummer, het vorige hoofdstuk van een video of een scène die 5 minuten eerder werd afgespeeld. Als u de knop ingedrukt houdt, worden nummers of video's achteruit gespoeld.

14 Gat voor draagriempje

Hieraan kunt u een draagriempje vastmaken (niet bijgeleverd).

15 N-logo

Houd een Bluetooth-audioapparaat dat is uitgerust met een NFC-functie, tegen dit logo.

Over volumebediening (alleen voor landen/gebieden die voldoen aan Europese Richtlijnen)

Een alarm (pieptoon)* en een waarschuwing [Check the volume level] zijn bedoeld ter bescherming van uw oren wanneer u de volume-instelling voor het eerst hoger zet dan een bepaald niveau. U kunt het alarm en de waarschuwing annuleren door in de waarschuwingsdialoog op [OK] te drukken.

* Het alarm (pieptoon) klinkt niet wanneer verbinding wordt gemaakt met een Bluetooth-audioapparaat.

Opmerking

- Nadat u het alarm en de waarschuwing hebt geannuleerd, kunt u het volume hoger zetten dan het niveau waarop de waarschuwing wordt geactiveerd.
- Na de eerste waarschuwing worden het alarm en de waarschuwing herhaald telkens wanneer de Walkman in totaal 20 uur lang is ingesteld op een niveau dat hoger is dan het niveau van de waarschuwing. Wanneer dit gebeurt, wordt het volume automatisch ingesteld op de oorspronkelijke instelling.
- Als het volume hoger wordt gezet dan het niveau waarop de waarschuwing wordt geactiveerd en u uw Walkman uitschakelt, keert het volume automatisch terug naar het niveau waarop de waarschuwing wordt geactiveerd.

Eerste instellingen

1 Gebruik de bijgeleverde USB-kabel om uw Walkman aan te sluiten op een ingeschakelde computer en laad de Walkman op.

Uw Walkman wordt ingeschakeld.

Opmerking

- Indien een groot batterijsymbool wordt weergegeven terwijl u uw Walkman oplaadt, is de resterende batterijlading te laag om de Walkman te kunnen gebruiken. De Walkman wordt automatisch gestart nadat deze circa 10 minuten is opgeladen.
- Het duurt circa 4,5 uur om de batterij volledig op te laden.
- Om te voorkomen dat de kwaliteit van de batterij vermindert, moet de batterij elke zes maanden of elk jaar minstens een keer worden opgeladen.



2 Als het scherm voor de USB-verbinding wordt weergegeven, tikt u op om het scherm te verlaten. Ga vervolgens verder met de eerste instellingen.

Het taalkeuzescherm* wordt weergegeven.

* Mogelijk wordt het taalkeuzescherm niet weergegeven. Dit hangt af van waar u uw Walkman hebt gekocht.

3 Selecteer de taal waarin u de licentieovereenkomst voor eindgebruikers wilt weergeven.

4 Zorg ervoor dat u de voorwaarden van de licentieovereenkomst begrijpt en tik vervolgens op [Agree].

Het scherm voor de eerste instellingen wordt weergegeven.

5 Tik op .



De getoonde schermen en illustraties zijn alleen bedoeld ter referentie en kunnen afwijken van het daadwerkelijke product of scherm.

6 Selecteer de gewenste taal.

7 Tik op om uw Walkman te gaan gebruiken.

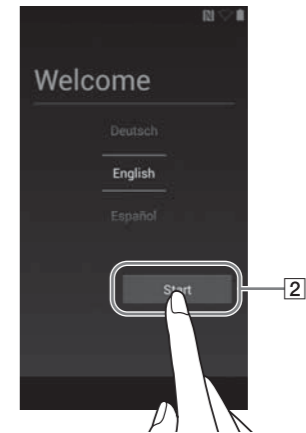

8 Stel de Wi-Fi-verbinding, Google™-account, datum/tijd enzovoort in aan de hand van de instructies op het scherm.

Tip

- De Wi-Fi-verbinding en een Google-account kunnen ook later worden ingesteld.

De Helpgids installeren en lezen

Installeer de 'Helpgids' op uw computer. Deze bevat uitleg over de basisbediening van uw Walkman, hoe inhoud zoals muziek naar de Walkman wordt overgedragen en de URL van de website voor klantenondersteuning.

1 Sluit uw Walkman aan op een ingeschakelde computer.

2 Zorg ervoor dat [USB storage in use] op het scherm wordt weergegeven.



Tip

- Indien [USB connected] wordt weergegeven, tikt u op [Turn on USB storage].

3 Open de volgende mappen en dubbelklik op het uitvoerbare bestand op uw Walkman.

- Windows 7 of eerder: [Start] – [Computer] – [WALKMAN] – [FOR_WINDOWS] – [Help_Guide_Installer(.exe)].
- Windows 8: [Start-scherm] – [Bureaublad] – [Verkenner] – [Computer] – [WALKMAN] – [FOR_WINDOWS] – [Help_Guide_Installer(.exe)].
- Windows 8.1: [Bureaublad] – [Verkenner] – [Deze pc] – [WALKMAN] – [FOR_WINDOWS] – [Help_Guide_Installer(.exe)].
- Mac: [Finder] – [WALKMAN] – [FOR_MAC] – [Help_Guide_Installer_for_mac].

4 Volg de instructies op het scherm om de installatie te voltooien.

5 Om de Helpgids te lezen, dubbelklikt u op de snelkoppeling of op het aliassymbool dat op uw computer is aangemaakt.

Uw Walkman in-/uitschakelen

Zet de stroom uit wanneer u uw Walkman gedurende een langere tijd niet gebruikt.

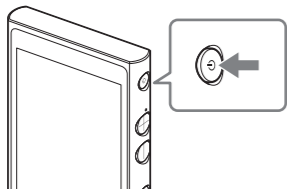

1 Druk op de knop om uw Walkman in te schakelen. Houd de knop ingedrukt om uw Walkman uit te schakelen.

2 Wanneer u uw Walkman uitschakelt, tikt u op Power off] – [OK].

Het scherm in-/uitschakelen

Het scherm wordt uitgeschakeld indien de Walkman gedurende een bepaalde tijd niet is bediend.

1 Druk op de knop .

Het vergrendelscherm wordt weergegeven.

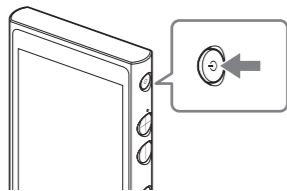

2 Sleep uit de cirkel.

Uw Walkman wordt vervolgens ontgrendeld en het beginscherm wordt weergegeven.

Druk nogmaals op de knop  om het scherm uit te schakelen.

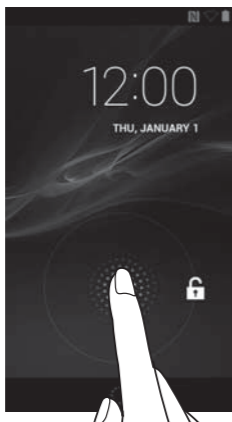

Het aanraakscherm gebruiken

Het scherm van uw Walkman is aanraakgevoelig. Uw kunt uw Walkman bedienen door op het scherm te tikken, drukken en vegen. Raadpleeg de Helpgids voor meer informatie.

Tikken

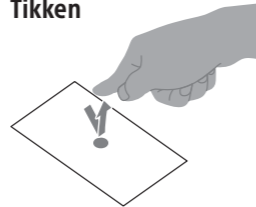

Ingedrukt houden

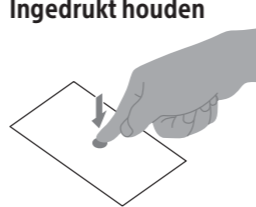

Vegen (swipen)

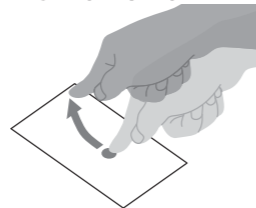

Slepen

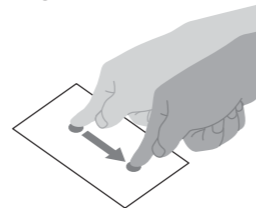

Naar/van elkaar knippen

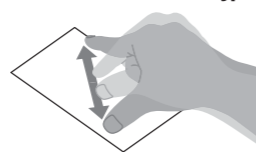

Beginscherm

Het beginscherm wordt weergegeven door op  te tikken.

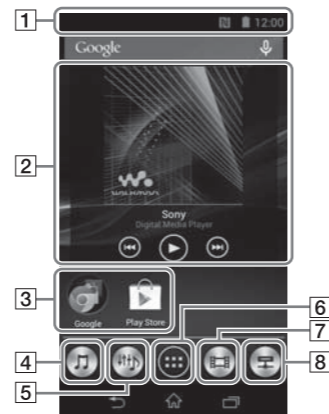

1 Statusbalk

Geeft de status van uw Walkman en meldingen weer.

2 [Music player]-widget

Speelt muziek af.

3 Toepassingsn snelkoppeling

Opent een afzonderlijke toepassing.

4 [Music player]-snelkoppeling

Speelt muziekbestanden af die via Media Go of met slepen en neerzetten zijn overgedragen.

5 [Sound adjustment]-snelkoppeling

Opent de toepassing waarmee geluid wordt aangepast.

6 Apps

Geeft al uw toepassingen en widgets weer.

7 [Video player]-snelkoppeling

Opent de videospeler.

8 [DLNA]-snelkoppeling

Opent de DLNA-toepassing.

De Helpgids gebruiken op uw Walkman

Wanneer u toegang hebt tot internet, kunt u met uw Walkman de volledige versie van de Helpgids raadplegen op internet.

1 Tik op in het beginscherm en tik vervolgens op [Help Guide].

Probleemoplossing

Indien uw Walkman niet werkt zoals verwacht, probeert u de volgende stappen om het probleem te verhelpen.

1 Vind de symptomen van het probleem onder 'Probleemoplossing' in de Helpgids (HTML-document) en probeer eventuele handelingen die daar worden beschreven om het probleem te verhelpen.

2 Sluit uw Walkman aan op uw computer om de batterij op te laden.

3 Houd de knop circa 8 seconden lang ingedrukt.



Symptoom	Oorzaak/oplossing
De computer herkent uw Walkman niet.	<ul style="list-style-type: none">• Laad de batterij op indien deze bijna leeg is.• Indien u uw Walkman voor het eerst gebruikt of indien u de Walkman gedurende een lange tijd niet hebt gebruikt, kan het een paar minuten duren voordat deze door de computer wordt herkend. Controleer ongeveer 10 minuten nadat u de Walkman op de computer hebt aangesloten of de computer de Walkman herkent.• Zorg ervoor dat de USB-kabel stevig en correct op de computer is aangesloten.• Gebruik de bijgeleverde USB-kabel.• Uw Walkman kan mogelijk niet via een USB-hub worden aangesloten. Sluit de Walkman rechtstreeks aan op de USB-aansluiting van uw computer.• Zorg ervoor dat de USB-verbinding niet is uitgeschakeld. Versleep de statusbalk, tik vervolgens op [Turn on USB storage] op het meldingenpaneel, gevolgd door [Turn on USB storage] en vervolgens op [OK].• Als de bovenstaande methodes het probleem niet verhelpen, houdt u de knop  circa 8 seconden ingedrukt om uw Walkman te resetten. Probeer vervolgens nogmaals om de USB-verbinding tot stand te brengen.
Uw Walkman wordt onstabiel terwijl deze op de computer is aangesloten.	<ul style="list-style-type: none">• Uw Walkman kan onstabiel worden als een USB-hub of een USB-verlengkabel wordt gebruikt. Sluit de Walkman rechtstreeks aan op de USB-poort van de computer.
Uw Walkman wordt warm.	<ul style="list-style-type: none">• Afhankelijk van de manier waarop u uw Walkman gebruikt, kan de Walkman warm worden terwijl de batterij wordt opgeladen of wanneer de Walkman intensief bezig is met gegevensverwerking. Dit duidt niet op een storing.

Specificaties

Opstarttijd na legebatterijstatus
Circa 10 minuten

Temperatuur van batterijgebruik
5 °C tot 35 °C

Voorzorgsmaatregelen

U dient akkoord te gaan met de voorwaarden van de licentieovereenkomst voor eindgebruikers wanneer u uw Walkman voor het eerst gebruikt. Om ze later opnieuw te lezen, veegt u de statusbalk omlaag en tikt u op  –  [SETTINGS] –  [About device] – [Legal information] – [Sony EULA].

Informatie over wetgeving en handelsmerken

- Voor informatie over wetten, wetgeving en handelsmerkrechten raadpleegt u 'Belangrijke informatie' in de bijgeleverde software. Om deze informatie te lezen, installeert u de bijgeleverde software op uw computer.
- Google, Android en andere merken zijn handelsmerken van Google Inc.
- De Android-robot is gereproduceerd of bewerkt op basis van werk dat is gecreëerd en gedeeld door Google en wordt gebruikt volgens voorwaarden die zijn beschreven in de Creative Commons Naamsvermelding 3.0-licentie.

Over de hoofdtelefoon

- Laat het apparaat niet op een volume afspelen dat zo luid is, dat langdurig afspelen van invloed kan zijn op uw gehoor.
- Bij een hoog volume kan geluid van buiten mogelijk niet meer te horen zijn. Luister niet naar het apparaat in situaties waar het gehoor niet mag worden gehinderd, bijvoorbeeld terwijl u autorijdt of fietst.

Registratie van eigenaar

Het model- en serienummer staan op de achterkant van de speler. Noteer ze in de lege ruimte hieronder. Telkens wanneer u contact opneemt met uw Sony-handelaar over dit product, kunt u deze nummers raadplegen.
Modelnummer _____
Serienummer _____

Gebruik de functie voor 5 GHz Wi-Fi niet buiten.

In sommige landen/gebieden is het gebruik van deze functie bij wet verboden.

Ontwerp en technische gegevens kunnen zonder voorafgaande kennisgeving worden gewijzigd.