

SONY®

NW-HD3

Çalıştırma Talimatları

TR

Network Walkman

Portatif Sabit Diskli Audio Player



Atrac3plus



Üretici Notu

Ürünün modeli ve seri numaraları MP3 çaların arkasında bulunmaktadır. Aşağıda belirtilen yerde bulunan seri numarasını kaydedin. Bu ürünle ilgili Sony bayisini her aradığınızda bu numaraları belirtin.
Model No. NW-HD3
Seri No. _____

UYARI

Yangın ve elektrik çarpması tehlikesini önlemek için cihazı yağmura ve neme maruz bırakmayın.

Cihazı, kitaplık veya dolap gibi sınırlandırılmış bir alana monte etmeyin.

Yangın çıkmasını önlemek için, cihazın havalandırma bölümünü gazete kağıdı, masa örtüsü, perde, v.b. ile kapatmayın. Ve aletin üzerinde yanar vaziyetteki mum koymayın.

Yangın ve elektrik çarpması tehlikesini önlemek için aletin üzerine vazo gibi içerisinde sıvı bulunan nesnelere koymayın.

Montaj notu

Cihazı statik veya elektronik gürültüye maruz kalacağı bir yerde kullanırsanız, şarkının aktarım bilgileri zarar görebilir. Bu durum şarkının bilgisayarınızdan başarılı bir şekilde aktarılmasını önleyebilir.



For the customers in the USA and Canada

RECYCLING LITHIUM-ION BATTERIES

Lithium-ion batteries are recyclable. You can help preserve our environment by returning your used rechargeable batteries to the collection and recycling location nearest you.

For more information regarding recycling of rechargeable batteries, call toll free 1-800-822-8837, or visit <http://www.rbrcc.org/>.

Caution: Do not handle damaged or leaking Lithium-ion batteries.

For the customers in the USA

INFORMATION:

This equipment has been tested and found to comply with the limits for a Class B digital device, pursuant to Part 15 of the FCC Rules. These limits are designed to provide reasonable protection against harmful interference in a residential installation. This equipment generates, uses, and can radiate radio frequency energy and, if not installed and used in accordance with the instructions, may cause harmful interference to radio communications. However, there is no guarantee that interference will not occur in a particular installation. If this equipment does cause harmful interference to radio or television reception, which can be determined by turning the equipment off and on, the user is encouraged to try to correct the interference by one or more of the following measures:

- Reorient or relocate the receiving antenna.
- Increase the separation between the equipment and receiver.
- Connect the equipment into an outlet on a circuit different from that to which the receiver is connected.
- Consult the dealer or an experienced radio/TV technician for help.

You are cautioned that any changes or modifications not expressly approved in this manual could void your authority to operate this equipment.

If you have any questions about this product:
Visit: www.sony.com/walkmansupport

Contact:
Sony Customer Information Service Center at 1-(866)-456-7669

Write:
Sony Customer Information Services Center
12451 Gateway Blvd.,
Fort Myers, FL 33913

Declaration of Conformity

Trade Name:	SONY
Model No.:	NW-HD3
Responsible Party:	Sony Electronics Inc.
Address:	16450 W. Bernardo Dr, San Diego, CA 92127 USA
Telephone Number:	858-942-2230

This device complies with Part 15 of the FCC Rules. Operation is subject to the following two conditions:
(1) This device may not cause harmful interference,
(2) this device must accept any interference received, including interference that may cause undesired operation.

“WALKMAN” Sony Corporation’un Kulaklıklılık Stereo ürünlerini temsil eden tescilli bir markasıdır.  WALKMAN Sony Corporation’un tescilli bir markasıdır.

İçindekiler

Kullanıcılar için Uyarı	4
İkazlar	5
Güvenlik için	5
Kurulum için	5
Cihazın içerisinde üretilen ısı için	5
Kulaklıklar için	5
Temizleme için	5

Başlangıç

Cihazla Birlikte Verilen Aksesuarların Kontrol Edilmesi	6
Parçalar ve Kumandalar Kılavuzu	7
Seri numara hakkında	7
Bir Güç Kaynağının Hazırlanması	8
Bir USB bağlantısı kullanılarak pillerin şarj edilmesi	9
Pilde kalan gücün kontrol edilmesi	9
SonicStage Programının Bilgisayarınıza Yükleneceği	10
Gerekli sistemin hazırlanması	10
SonicStage Programının Kurulması	11
Ses Verilerinin Bilgisayarınıza Gönderilmesi	12
Ses Verilerinin Bilgisayarınıza Aktarılması	14
SonicStage Programı Yardımının Kullanılması	16

Playback

Playback Özelliğinin Kullanılması	18
Kumandaların kilitlemesi (HOLD)	19
Basit playback işlemleri (Çalma, durdurma, arama)	20
Ekran üzerindeki bilgilerin kontrol edilmesi	20

MODE ile Seçilen Şarkıların Playback Yapılması	21
(Sanatçı, Albüm, Tür, Grup, vb.)	21
MODE ekranları	23
Bir yer imi eklenmesi (Yer imi şarkı çalma)	24

Playback Seçeneklerinin Değiştirilmesi (Çalma Modu)	25
Playback seçenekleri (Çalma Modu)	26
Şarkıların tekrar çalması (Çalmanın Tekrarlanması)	28
Ses Kalitesi ve Ayarlarının Değiştirilmesi	29
Kurulum öğeleri	30
Ses kalitesinin kişiselleştirilmesi (Ses EQ - Özel)	32
Tiz ve bas vurgusunun ayarlanması (Dijital Ses Ön Ayarı)	33

Diğer İşlevler

Ses Verilerinin Bilgisayarınıza Geri Aktarılması	34
Diğer Cihazlara Bağlanması	35
Ses Dosyaları Dışındaki Verilerin Saklanması	36
Fabrika Ayarlarına Geri Dönülmesi	36
Sabit Diskin Başlatılması	37

Ek Bilgiler

Cihazın Atılması Hakkında Notlar	39
Sorun Giderme	41
Hata Mesajları	46
İndeks	48
Teknik Özellikler	48

Kullanıcılar İçin Uyarı

Ürünle birlikte verilen yazılımla ilgili

- Telif yasaları, telif hakkı sahibinin izni olmaksızın yazılımın veya ona eşlik eden kılavuzun tümüyle veya kısmen kopyalanmasını veya kiralınmasını yasaklamaktadır.
- Bu cihazla birlikte verilen yazılımın kullanımı kullanımı sebebiyle ortaya çıkan, üçüncü şahıslar tarafından yapılan iddialar dahil olmak üzere herhangi bir mali zarar veya kar kaybından dolayı hiçbir suretle SONY sorumlu tutulamaz.
- Hatalı üretim sonucunda bu yazılımla ilgili herhangi bir sorunla karşılaşıldığı takdirde, SONY o ürünü değiştirecektir. Bununla birlikte, SONY başka herhangi bir sorumluluk taşımaz.
- Bu cihazla birlikte verilen yazılım bu amaçla tasarlanmış olanların haricindeki donanımlarla birlikte kullanılamaz.
- Lütfen kaliteyi daha da artırmaya dönük sürmekte olan çabalar sebebiyle, yazılımın teknik özelliklerinin önceden bildirilmeksizin değiştirilebileceğini unutmayın.
- Bu cihazın, cihazla birlikte verilen yazılımın haricinde bir yazılımla kullanılması garanti kapsamında değildir.
- Metnin ve karakterlerin türüne bağlı olmak üzere, SonicStage üzerinde gösterilen metin cihaz üzerinde tam olarak gösterilmeyebilir. Bunun sebebi:
 - Bağlı olan cihazın kapasitesi.
 - Cihazın normal olarak işlev göstermemesi olabilir.

Program ©2001, 2002, 2003, 2004 Sony Corporation

Dökümantasyon ©2004 Sony Corporation

- SonicStage ve SonicStage logosu Sony Corporation'ın ticari markaları veya tescilli markalarıdır.
- OpenMG, ATRAC3plus ve onların logoları Sony Corporation'ın ticari markalarıdır.
- Microsoft, Windows, Windows NT ve Windows Media, Microsoft Corporation'ın ABD ve/veya diğer ülkelerdeki ticari markaları veya tescilli markalarıdır.
- IBM ve PC/AT, International Business Machines Corporation'ın tescilli markalarıdır.
- Macintosh, Apple Computer, Inc.'in ABD ve/veya diğer ülkelerdeki bir tescilli markasıdır.
- Pentium, Intel Corporation'un ticari bir markası veya tescilli bir markasıdır.
- Adobe ve Adobe Reader, Adobe Systems Incorporated'in ABD ve/veya diğer ülkelerdeki ticari markaları veya tescilli markalarıdır.
- ABD ve yabancı ülkelerdeki patentler Dolby Laboratories tarafından tescillenmişlerdir.
- Diğer tüm ticari markalar veya tescilli markalar ayrı ayrı sahiplerinin ticari markaları veya tescilli markalarıdır.
- Bu kılavuzda, ™ ve ® işaretleri özel olarak belirtilmemişlerdir.
- CD ve müzikle ilgili veriler Gracenote, Inc., copyright © 2000-2003 Gracenote'den alınmıştır. Gracenote CDDDB® İstemci Yazılımı, telif hakkı 2000-2003 Gracenote. Bu ürün veya hizmet aşağıda belirtilen ABD Patentlerinin veya yayınlanan veya askıda olan diğer patentlerin birini veya birkaçını kullanıyor olabilir. Bu patentler: #5,987,525; #6,061,680; #6,154,773, #6,161,132, #6,230,192, #6,230,207, #6,240,459, #6,330,593 Gracenote and CDDDB, Gracenote'nin tescilli markalarıdır. Gracenote logosu ve logo şekli, Gracenote CDDDB logosu ve "Powered by Gracenote" logosu Gracenote'nin tescilli markalarıdır.

İkazlar

Güvenlik için

- USB adaptörünün DC IN girişine herhangi bir yabancı cisim sokmayın.
- USB adaptörünün terminallerini diğer metal cisimlerle kısa devre yapmadığından emin olun.

Kurulum için

- Bu cihazı aşırı ışığa, ısıya, neme ve titreşime maruz kalabileceği yerlerde kullanmayın.
- Bu cihazı AC güç adaptörü ile birlikte kullanıldığında herhangi bir şeyin içerisine sarmayın. Cihazın içerisinde üretilen ısı arızaya veya hasara yol açabilir.

Cihazın içerisinde üretilen ısı için

Cihaz veya USB adaptörü çok uzun süre kullanıldığında şarj ederken ısı oluşmasına sebep olabilir.

Kulaklıklarla ilgili

Yol güvenliği

Kulaklıkları araç kullanırken, bisiklet sürerken veya herhangi bir motorlu aracı çalıştırırken kullanmayın. Bu durum bir trafik kazasına yol açabilir ve bazı ülkelerde yasa dışıdır. Özellikle, yaya geçitlerinde yürürken yüksek sesli olarak müzik dinlenmesi de ayrıca potansiyel açıdan tehlikeli olabilir. Potansiyel olarak tehlikeli durumlarda aşırı dikkat etmelisiniz veya kullanmaya son vermelisiniz.

Kulakta oluşabilecek hasarın önlenmesi

Kulaklıkları aşırı yüksek sesle kullanmaktan kaçının. Duyma uzmanları sürekli, yüksek sesli veya çok uzun süreli dinlemeyi önermemektedir. Kulaklarınızda bir çınlama sesi duyarsanız, ses şiddetini azaltın veya kullanmayı sonlandırın.

Başkalarına yönelik dikkat

Ses şiddetini makul bir düzeyde tutun. Böyle yapmanız dış sesleri duymanızı ve etrafınızdaki insanlara karşı duyarlı olmanızı sağlayacaktır.

Uyarı

Bu cihazı kullandığınızda bir kıvılcımlanma görürseniz, derhal kulaklıkları çıkarın.

Temizleme için

- Cihazının dışını suyla veya yumuşak bir deterjan solüsyonuyla hafifçe ıslatılmış yumuşak bir bez kullanarak temizleyin.
- Kulaklık fişini periyodik olarak temizleyin.

Notlar

- Cihazınızın dış kaplamasına zarar verebileceği için, herhangi bir türden aşındırıcı bir bez, ağartıcı toz veya alkol veya benzeri gibi çözücüler kullanmayın.
- USB adaptörüne veya bağlantı parçasındaki açıklıktan USB adaptörünün kayıt kısmına su kaçmasına izin vermeyin.

Cihazla ilgili herhangi bir sorunuz veya sorunuz olduğunda, en yakınınızda Sony bayisine danışın.

NOTLAR

- Kaydedilen müzik sadece kişisel kullanım ile sınırlıdır. Müziğin bu sınırlar dışında kullanımı telif hakkı sahiplerinden izin alınmasını gerektirmektedir.
- Sony cihaz veya bilgisayarın sebep olduğu sorunlar sebebiyle oluşan eksik kaydetme/indirme işlemleri veya verilerin zarar görmesinden sorumlu değildir.

Cihazla Birlikte Verilen Aksesuarların Kontrol Edilmesi

- Kulaklıklar (1)

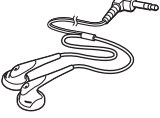

- USB adaptörü (1) (Cihazla birlikte verilen USB kablosunu ve AC güç adaptörünü bağlamak için kullanılmaktadır)



- Cihazla birlikte verilen USB kablosu (1)

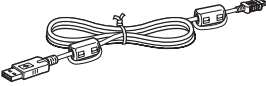

- AC güç adaptörü (1)
- Taşıma kılıfı (1)
- CD-ROM (1) * (SonicStage, Çalıştırma Talimatlarının PDF belgesi)
- Hızlı Başlangıç Kılavuzu (1)

* Bu CD-ROM'u bir audio CD çalarda kullanmayın.

ABD'deki müşteriler için

Bu cihazla birlikte verilen AC güç adaptörü tamir edilebilmeye yönelik olarak üretilmemiştir. AC güç adaptörü garanti süresi içerisinde üretim amacına yönelik işlevlerini yerine getiremiyorsa, adaptör değiştirilmek üzere en yakındaki Sony Müşteri Hizmetleri Merkezi veya Sony Yetkili Tamir Merkezine götürülmelidir veya bu sorun garanti süresi dolduktan sonra meydana gelirse adaptör atılmalıdır.

Notlar

Bu cihazı kullanırken, dış kabının hasar görmemesi veya cihazın arızalanmasına sebep olmaması için aşağıda belirtilen tedbirleri uygulamayı unutmayın.

- Cihaz arka cebinizdeyken oturmamaya dikkat edin.



- Cihazı uzaktan kumanda bulunan bir çanta içerisine veya kulaklıklar etrafına sarılarak ve şiddetli darbelerle maruz kalabileceği bir çanta içerisine koymadığınızdan emin olun.

Parçalar ve Kumandalar Kılavuzu

MP3 Çalar Cihaz

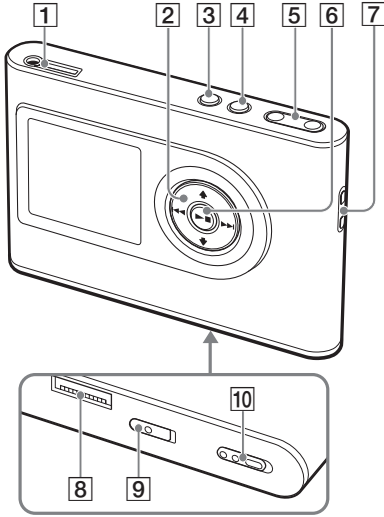

- 1 (kulaklıklar)/LINE OUT girişi (☞ sayfa 18)
- 2 ↑, ↓, ⏪, ⏩ buttons (☞ sayfa 20, 21)
- 3 MENU düğmesi (☞ sayfa 25, 29)
- 4 MODE düğmesi (☞ sayfa 21)
- 4 VOLUME +/- düğmeleri (☞ sayfa 18)
- 4 ▶■ (play/stop) düğmesi (☞ sayfa 18, 20)
- 7 Tutma askısı deliği**
- 8 USB adaptör konnektörü (☞ sayfa 8, 15)
- 9 CİHAZ İÇERİSİNDE BULUNAN PİL düğmesi (☞ sayfa 8)
- 10 HOLD düğmesi (☞ sayfa 19)

* Bu düğmenin üzerinde dokunarak hissedilebilen bir nokta bulunmaktadır.

** Kendi tutma askınızı takabilirsiniz.

MP3 Çalar Cihaz ekranı

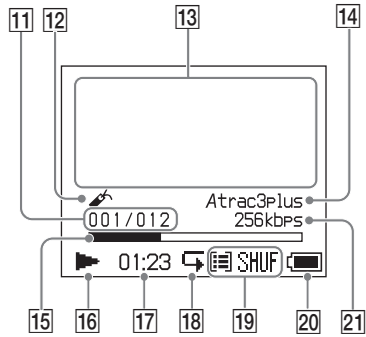

- 11 Şarkı numarası göstergesi (☞ sayfa 20)
- 12 Yer imi göstergesi (☞ sayfa 24)
- 13 Karakter bilgileri ekranı (☞ sayfa 20)
- 14 Atrac3plus/MP3 göstergesi (☞ sayfa 19)
- 15 Playback ilerleme çubuğu (☞ sayfa 20)
- 16 Playback göstergesi (☞ sayfa 20)
- 17 Playback süresi (☞ sayfa 20)
- 18 Tekrar çalma göstergesi (☞ sayfa 28)
- 19 Çalma modu göstergesi (☞ sayfa 25), Ses göstergesi (sesi ayarlarken, ☞ sayfa 30)
- 20 Pil göstergesi (☞ sayfa 9)
- 21 Bit hızı (☞ sayfa 13)

Seri numara hakkında

Bu cihazla birlikte verilen seri numarası müşteri kayıtları için gerekmektedir. Bu numara, cihazın arkasındaki etiketin üzerinde yazmaktadır.

Bir Güç Kaynağının Hazırlanması

Cihazda bulunan lityum-iyon şarjlı pili ilk kez kullanmadan önce veya boşaldığında şarj edin

1 BUILT-IN BATTERY düğmesini kaydırarak ON konumuna getirin.

Cihazda bulunan şarjlı pilin koruması serbest kalır ve cihaza güç sağlanmış olur. Düğmeyi ON konumunda tutun.

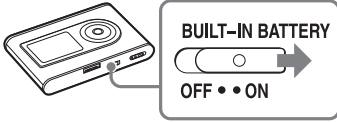

2 AC güç adaptörünü USB adaptörüne takın.

AC güç adaptörünün DC fişini USB adaptörünün DC IN girişine takın ve ardından AC fişini bir duvar prizine takın.

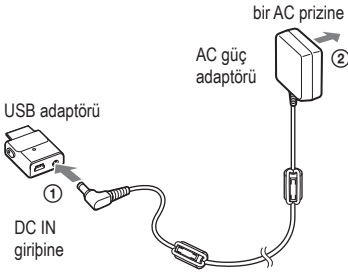

3 USB adaptörünü cihaza takın.

USB adaptörünü, tam olarak yerine oturana kadar aşağıda gösterildiği gibi yerleştirin.

Pil şarj olmaya başlayacaktır. USB adaptörünün üzerindeki CHG lambası yanar ve eğer cihaz çalışıyorsa, ekranda biliren pil göstergesi değişir.

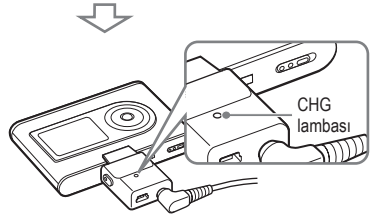
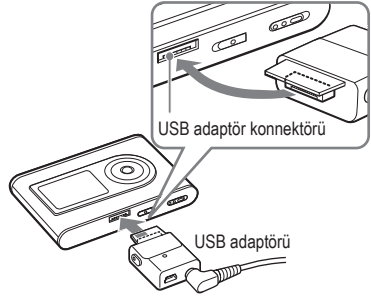

Şarj işlemi sona erer ve CHG lambası yaklaşık 3 saat* içerisinde söner. Cihaz çalışıyorsa, ekrandaki şimşek işareti yanar. Hızlı bir şekilde şarj etmek için, ekranı kapatın ve USB kablosunu USB adaptöründen çıkarın ve bunu yaptıktan sonra %80 oranında şarj etmeniz yaklaşık olarak 1 saat* tutar.

* Bu, boş bir pilin oda sıcaklığında şarj edilmesi için geçen yaklaşık süredir. Ekran açık olduğunda, cihazın şarj olması yaklaşık olarak 5 saat sürer. Şarj süresi, pilde kalan enerjiye ve pilin durumuna bağlı olarak değişir. Pil ortam sıcaklığının düşük olduğu bir yerde şarj edilirse, şarj olma süresi uzar.

USB adaptörünün cihazdan çıkarılması

Her iki tarafta bulunan gri düğmelere basarken, USB adaptörünü önce içeriye doğru itin ve ardından dışarıya doğru çekin.

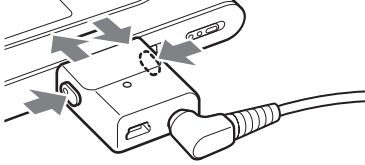

Bir USB bağlantısı kullanılarak pillerin şarj edilmesi

Bilgisayarınızı açın ve USB kablosunu bilgisayara takın (☞ sayfa 14). USB adaptörünün üzerindeki CHG lambası yanar ve pil şarj olmaya başlar. Cihazın şarj olması yaklaşık olarak 5 saat sürer. Cihaz AC güç adaptörüne bağlandığında, güç AC güç adaptörü tarafından sağlanır.

Notlar

- Pili bir USB bağlantısını kullanarak şarj ettiğinizde, bilgisayarınızın elektrik beslemesi yetersizse, şarj olma süresi uzar.
- Pili bir USB bağlantısını kullanarak şarj ettiğinizde, şarj işlemi sistem ortamınıza bağlı olarak durur.
- Cihaz, bir bilgisayara şarj edildiği sırada çok uzun süreli olarak bağlanırsa, cihazın ısısının çok fazla yükselmesini önlenmesi için şarj işlemi durabilir. Bu durumda, CHG lambası söner. USB adaptörünü cihazdan çıkarın ve bir süre sonra şarj işlemini yeniden başlatın.
- Eğer cihaz üç ay veya daha uzun süreli olarak kullanılmazsa, pilin yıpranmasının önlenmesi için BUILT-IN BATTERY düğmesini OFF konuma getirin.
- Pili, 5 - 35 °C (41 - 95°F) arasındaki bir ortam sıcaklığında şarj edin.

AC güç adaptörü üzerine notlar

- Sadece cihazla birlikte verilen USB kablosu ve AC güç adaptörünü kullanın. Cihazın bozulmasına sebep olabileceği için, cihazla verilenin haricinde bir AC güç adaptörü kullanmayın.



- Cihaz kapalı olsa bile, bir duvar prizine takılı olduğu müddetçe AC güç kaynağından (şebeke elektriği) ayrılmamıştır.
- Cihazı uzun süreli olarak kullanmayacaksınız, güç bağlantısını kesmeyi unutmayın. AC güç adaptörünü duvardaki prizden çıkarmak için, adaptör fişini sıkıca tutun ve asla kabloyu çekmeyin.

Pilde kalan gücün kontrol edilmesi

Pilin içerisinde kalan güç ekranda gösterilmektedir. Siyah gösterge dilimi düşüyorsa, kalan güç daha da boşalmış demektir.

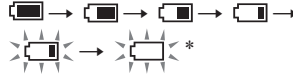

- * Ekranda "LOW BATTERY (Pil Seviyesi Düşük)" uyarısı belirir ve bip sesi duyulur. Pil boşaldığında, şarj ederek doldurun .

Notlar

- Ekran pilde kalan güç miktarını yaklaşık olarak gösterir. Örneğin, bir dilim her zaman pilin dörtte birini göstermez.
- Çalıştırma koşullarına bağlı olarak, ekran gerçek anlamda kalan gücü daha az veya daha çok gösterebilir.

Pil ömrü (sürekli kullanım durumunda)

ATRAC3plus 48 kbps için çalma süresi yaklaşık olarak 30 saattir. MP3 128 kbps için çalma süresi yaklaşık olarak 22 saattir. Bu miktar, cihazın nasıl kullanıldığına bağlı olarak değişmektedir.

SonicStage Programının Bilgisayarınıza Yüklenmesi

Cihazla birlikte verilen CD-ROM'u kullanarak, SonicStage programını bilgisayarınıza kurun.

Gerekli sistemin hazırlanması

Aşağıdaki sistem ortamı gerekmektedir.

Bilgisayar	IBM PC/AT veya Onunla Uyumlu <ul style="list-style-type: none">• CPU: Pentium II 400 MHz veya daha yüksek (Pentium III 450 MHz veya daha yüksek modelleri önerilmektedir.)• Sabit disk sürücüsü alanı: 200 MB veya daha çok (1,5 GB veya daha büyük alan önerilmektedir.) (Alan miktarı Windows sürümüne ve sabit diskte muhafaza edilen müzik dosyalarının sayısına bağlı olarak değişmektedir.)• RAM: 64 MB veya daha çok (128 MB veya daha büyük alan önerilmektedir.) Diğerleri <ul style="list-style-type: none">• CD sürücüsü (WDM kullanılarak dijital playback yapabilmeye özelliğine sahip)• Ses Kartı• USB portu (Hi-Speed USB desteklenmektedir.)
İşletim Sistemi	Fabrika çıkışı kurulu olan: Windows XP Media Center Edition 2005/Windows XP Media Center Edition 2004/ Windows XP Media Center Edition/Windows XP Professional/ Windows XP Home Edition/Windows 2000 Professional/ Windows Millennium Edition/Windows 98 Second Edition
Ekran	High Color (16 bit) veya daha yüksek, 800 × 600 dot veya daha iyi (1024 × 768 dot daha iyisi önerilmektedir.)
Diğerleri	<ul style="list-style-type: none">• İnternet erişimi: Web kayıtları, EMD servisleri ve CDDB için• Windows Media Player (sürüm 7.0 veya daha yüksek) WMA dosyalarının çalınabilmesi için yüklenmiştir

Notlar

- SonicStage aşağıdaki ortamlar tarafından desteklenmemektedir:
 - Yukarıda belirtilenlerin haricindeki işletim sistemleri
 - Kişisel olarak yapılandırılan PC'ler veya işletim sistemleri
 - Üretici tarafından yüklenen orijinal işletim sisteminin yükseltilmiş bir sürümünün bulunduğu bir ortam
 - Çoklu-işletim sistemi ortamı
 - Çoklu-monitör ortamı
 - Macintosh
- Sistem gerekliliklerini karşılayan tüm bilgisayarlarda sorunsuz bir çalıştırma olacağını garantisini vermiyoruz.
- Windows XP/Windows 2000 Professional programlarının NTFS sürümleri sadece standart (fabrika) ayarlarla kullanılabilir.
- Windows 2000 Professional kullanıcıları için, yazılımı kullanmadan önce Service Pack 3 veya daha ileri bir sürümü yükleyin.
- Bilgisayarlardaki askıya alma, uyku veya hazırda bekleme işlevinin tüm bilgisayarlarda sorunsuz bir şekilde çalışacağını garantisini vermiyoruz.

Kurulum SonicStage

SonicStage yazılımını yüklemeyi önce aşağıda belirtilenleri kontrol edin.

- Aralarında sistem kaynakları anlamında büyük miktarda yer kaplayan yazılım gibi herhangi bir virüs koruma yazılımının da bulunduğu tüm diğer yazılımların kapatıldığından emin olun.
- SonicStage programını kurmak için cihazla birlikte verilen CD-ROM'u kullandığımızdan emin olun.

- OpenMG Jukebox veya SonicStage daha önceden kurulmuşsa, yeni sürüm yeni işlevlerle birlikte mevcut yazılımın üzerine yazılacaktır.
- SonicStage Premium, SonicStage Simple Burner veya MD Simple Burner daha önceden kurulmuşsa, mevcut yazılım SonicStage ile birlikte varlığını sürdürecektir.
- Mevcut yazılım tarafından kaydedilen ses verilerini halen kullanabileceğiniz. Bir ön tedbir olarak, ses verilerinin bir yedeklemesini yapmanızı öneriyoruz. Verileri yedeklemek için, SonicStage Help (Yardım) menüsünde bulunan “Backing Up My Library” – “Backing Up Data to a Disk” bölümlerine başvurun.

1 Bilgisayarınızı açın ve Windows programını başlatın.

2 Cihazla birlikte verilen CD-ROM'u bilgisayarınızın CD sürücüsüne takın.

Kurulum programı otomatik olarak başlar ve kurulum penceresi belirir. Bulduğunuz bölgeye bağlı olarak, ülkenizi seçmenizi isteyen bir pencere de belirebilir. İbu durumda, ekranda beliren talimatları uygulayın.

3 SonicStage yazılımını kullandığınız ülkenin üzerine tıklayın.

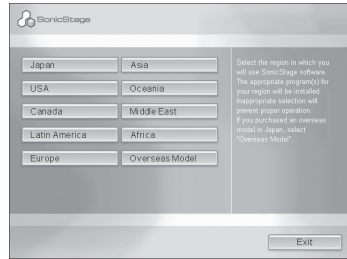

4 “Install SonicStage” üzerine tıklayın ve ardından ekranda beliren talimatları uygulayın.

“Install SonicStage (SonicStage'i Kur)”

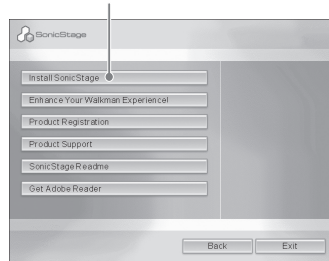

Talimatları dikkatli bir şekilde okuyun. Bulduğunuz bölgeye bağlı olarak, “Install SonicStage” haricindeki düğmeler yukarıda gösterilen resimlere göre farklılık gösterebilir.

Kurulum işlemi sistem ortamınıza bağlı olarak 20 - 30 dakika arası tutacaktır. Kurulum tamamlandıktan hemen sonra bilgisayarınızı yeniden başlattığınızdan emin olun.

Kurulum sırasında herhangi bir sorunla karşılaşırsanız, “Sorun Giderme” bölümüne (☞ sayfa 43) bakın“.

Kurulum kaldırmanotu.

“OpenMG Secure Module”, SonicStage programını kurduğunuzda kurulur. SonicStage programını kaldırmak isterseniz, başka bir yazılım tarafından da kullanılabilmesi için OpenMG Secure Module'yi silmeyin.

Ses Verilerinin Bilgisayarınıza Gönderilmesi

Şarkıları (ses verileri) bir audio CD'den bilgisayarınızın sabit diskinde bulunan SonicStage "My Library" üzerine kaydedin ve orada saklayın.

İnternet ve bilgisayarınızın sabit disk gibi diğer kaynaklardan da şarkılar kaydedebilir veya gönderebilirsiniz. Ayrıntılar için SonicStage Help (Yardım) bölümüne bakın (☞ sayfa 16).

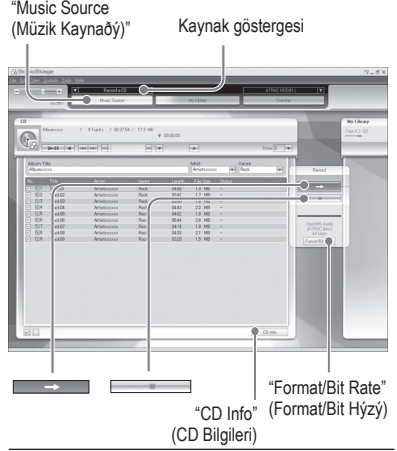

1 "Start (Başlat)" – "All Programs (Tüm Programlar)"* – "SonicStage" – "SonicStage." seçin

SonicStage başlar.

SonicStage programının daha eski bir sürümünü kullanıyorsanız, programı kurduktan sonra ilk kez başlattığımızda "SonicStage file conversion tool (dosya dönüştürme aracı)"** penceresi belirir. Bu pencerede beliren talimatları takip edin.

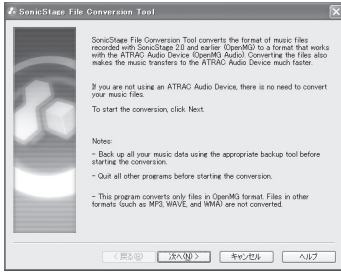

* Windows Millennium Edition/Windows 2000 Professional/Windows 98 Second Edition içerisinde bulunan “Programlar”.

**Bu araç ses verilerini MP3 çalarınıza hızlı bir şekilde aktarabilmeniz için bilgisayarınıza SonicStage2.0 veya daha eski bir sürümünü ile gönderilen ses dosyalarını bu cihaz için çok daha optimum bir veri formatına (OpenMG) dönüştürür.

2 Bilgisayarınızın sabit diskinde kaydetmek istediğiniz audio CD'yi yerleştirin.

SonicStage penceresinin sol üst kısmında bulunan kaynak gösterme penceresi “Record a CD (Bir CD Kaydet)” durumuna geçer.

3 SonicStage penceresindeki “Music Source (Müzik Kaynağı)” üzerine tıklayın.

AudioCD'nin içerisinde bulunanlar müzik kaynağı listesinde belirir. Albüm adı, sanatçının adı ve şarkı isimleri gibi CD bilgilerini otomatik olarak alamıyorsanız, bilgisayarınızı İnternete bağlayın ve pencerenin sağ tarafında bulunan “CD Info” üzerine tıklayın.

4 Gerekirse, formatı ve bit hızını audio CD için değiştirin.

“CD Recording Format (CD Kayıt Formatı) [My library]” diyalog kutusunu görüntülemek için SonicStage penceresinin sağ tarafında bulunan “Format/Bit Rate (Format/Bit Hızı)” üzerine tıklayın. ”

Ses Verilerinin Cihazınıza Aktarılması

Bilgisayarımızdaki SonicStage "My Library" üzerinde kayıtlı olan şarkıları (ses verilerini) ATRAC3plus/MP3 formatında MP3 çalarımıza aktarın.

Aktarılacak ses verileri CD bilgileri anlamında sanatçının adı ve bir albüm adı (orijinal albüm adı) gibi bilgileri içermektedir.

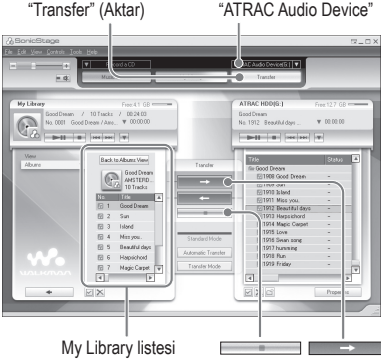

1 USB adaptörünü bilgisayarınıza ve AC güç adaptörüne takın.

Aşağıda gösterildiği gibi ①'den ④'e takın. USB kablusunun geniş konektörünü bilgisayarınızdaki bir USB portuna ve küçük konektörü USB adaptöründeki USB girişine takın.

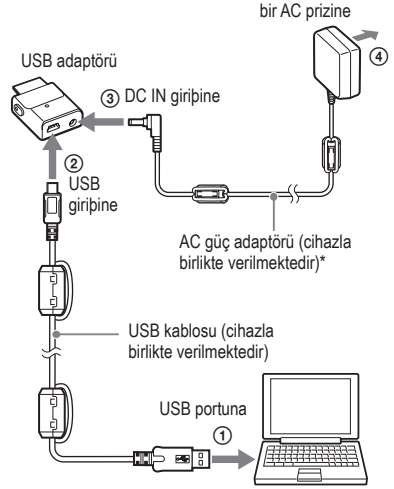

* Ses verilerini aktarırken, AC güç adaptörünü USB adaptörüne taktığınızdan emin olun. Bunlar birbirine bağlı değilse ses verilerini aktaramazsınız.

2 USB adaptörünü MP3 çalarınıza takın.

USB adaptörünü yerine tam olarak oturana kadar aşağıda gösterildiği gibi takın.

“PC Connect (PC Bağlantısı)” ibaresi ekranı belirecektir.

Kurulum ekranı otomatik aktarım için SonicStage penceresinde belirir. Pencerede beliren talimatları takip edin. Ayrıntılar için, SonicStage Help (Yardım) bölümüne bakın (☞ sayfa 16).

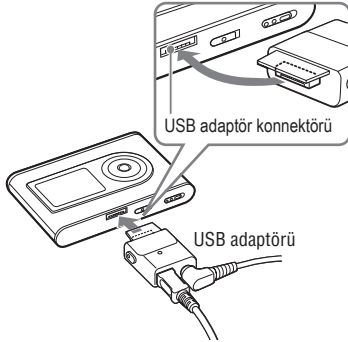

3 SonicStage penceresinin sağ tarafında bulunan “Transfer (Aktar)” üzerine tıklayın.

Ekran Transfer (Aktarım) penceresine döner

4 SonicStage penceresinin sağ tarafında bulunan Transfer Destination (Aktarım Yönü) listesinden “ATRAC Audio Device (Audio Cihazı)” seçeneğini seçin.

5 SonicStage penceresinin sol tarafında bulunan My Library listesinden aktarmak istediğiniz şarkıları seçin.

Birden daha fazla şarkı aktarmak için şarkıları seçerken “Ctrl” tuşuna basılı tutun. Albümdeki tüm şarkıları seçmek için albümün üzerine tıklayın.

6 SonicStage penceresi üzerine tıklayın.

Seçilen şarkıların aktarılması işlemi başlar. Aktarma durumunu SonicStage penceresi üzerinde kontrol edebilirsiniz.

Aktarma işleminin durdurulması

SonicStage penceresi  üzerine tıklayın.

Notlar

Bu cihazı ses verilerini aktarırken titreşime maruz kalabileceği yerlerde kullanmayın. Ayrıca, MP3 çalarınızı manyetik nesnelere yakınına koymayın.

USB adaptörünün cihazdan çıkarılması

Her iki tarafta bulunan gri düğmelere basarken, USB adaptörünü önce içeriye doğru itirin ve ardından dışarıya doğru çekin.

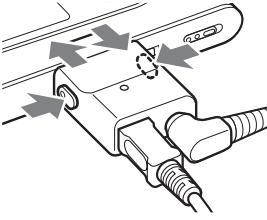

Devam Ediyor ➔

Notlar

- Veri aktarma işlemi sırasında USB kablosunu ve USB konektörünü çıkarmayın. Bunları yapmanız durumunda aktarılan veriler zarar görebilir.
- Cihazınızı bir USB bağlantı hub' ı veya bir USB uzatma kablosuyla kullanmanız garanti edilmemektedir. Cihazınızı bilgisayara daima doğrudan cihazla birlikte verilen USB kablosunu kullanarak bağlayın.
- Bilgisayara bağlanan bazı USB cihazları MP3 çalarınızın doğru bir şekilde çalışmasını önleyecek şekilde parazit yapabilir.
- Bir bilgisayara bağlantı yapıldığında, MP3 çalar üzerinde bulunan kumanda düğmelerinin işlevi kaldırılmaktadır. MP3 çalarınızı playback sırasında bilgisayara bağlı USB adaptörüne bağlarsanız, playback durur ve cihazın ekranında "PC Connect (PC Bağlantısı)" ibaresi belirir.
- MP3 çalarınızda aktarılacak ses verileri için yeterince boş alan yoksa aktarma işlemi başarısız olacaktır.
- Aktarma işlemi sırasında, sistemin askıya alma, uyku veya hazırda bekleme işlevleri çalışmayacaktır.
- Metnin türüne ve karakterlerin sayısına bağlı olmak üzere, SonicStage tarafından girilen metin cihaz üzerinde gösterilmeyebilir. Bu cihazınızda bulunan sınırlandırmalarla ilgilidir.
- Cihaz çalışır durumdaki bir bilgisayara uzun bir süre bağlı kalırsa veya cihazınıza çok fazla veri aktarırsa cihaz ısınabilir. Bu durum bir bozukluğa işaret etmemektedir. Cihazı USB adaptöründen çıkarın ve bir süre için öyle bırakın.

SonicStage Programı Yardımının Kullanılması

SonicStage Help (Yardım) SonicStage programının nasıl kullanılacağı konusunda başka ayrıntılar da vermektedir. SonicStage Help "Importing audio data (Ses verilerinin alınması) veya "Transferring audio data (Ses verilerinin aktarılması)" gibi işlemler listesinden veya büyük bir anahtar kelimeler listesinden veya uygun açıklamalara ulaşmanızı sağlayacak kelimeleri yazmanız durumunda istediğiniz bilgiler konusunda kolayca arama yapmanızı sağlar.

1 SonicStage programı çalışır durumdayken "Help (Yardım)" – "SonicStage Help (SonicStage Yardım)" üzerine tıklayın.

Yardım ekranı belirecektir. MP3 çalar, SonicStage Help (SonicStage Yardım) içerisinde "ATRAC Audio Device (Audio Cihazı)" olarak açıklanmaktadır.

"SonicStage Help" (Yardım bölümü)



Notlar

- SonicStage Help (SonicStage Yardım) içerisinde "Device/Media (Cihaz/Medya)" terimi bu tür cihazlar için kullanılan genel terimdir
- Önerilen sistem gibi hususlarla ilgili olarak internet sağlayıcımızın talimatlarını takip edin.

SonicStage Programı Yardımının Anlaşılması

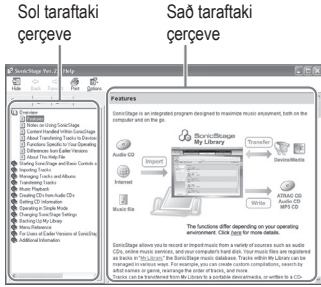

- 1 SonicStage Help (SonicStage Yardım) penceresinin sol tarafında bulunan “Overview (Genel Bakış)” üzerine çift tıklayın.
- 2 “About This Help File (Bu Yardım Dosyası Hakkında)” üzerine tıklayın.” Açıklama sağ taraftaki pencerede bilecektir.

Gerekirse, ekranı aşağı yukarı kaydırın. Açıklamalarına ulaşmak için altı çizili kelimelerin üzerine tıklayın.

Biraçıklama içerisindeki bir kelimenin aranması

“Type in the keyword to find” (Bulmak için anahtar kelimenin yazıldık)ü) metin kutusu

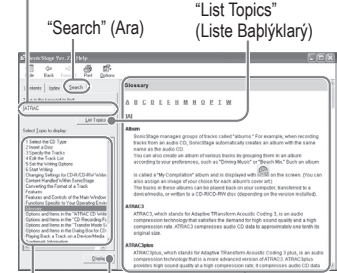

- 1 “Search (Ara)” üzerine tıklayın”
- 2 Aramak istediğiniz kelimeleri yazarak girin
- 3 “List Topics (Başlıkları Listele)” üzerine tıklayın.” Yazılarak girilmiş kelimelerin listesi ekranda bilecektir.
- 4 Gösterilen başlıklar arasında istediğiniz başlığı seçmek için üzerine tıklayın.
- 5 “Display (Göster)” üzerine tıklayın. Seçilen başlıkların bir açıklaması ekranda bilecektir.

- 1 “Search (Ara)” üzerine tıklayın”
- 2 Aramak istediğiniz kelimeleri yazarak girin
- 3 “List Topics (Başlıkları Listele)” üzerine tıklayın.” Yazılarak girilmiş kelimelerin listesi ekranda bilecektir.
- 4 Gösterilen başlıklar arasında istediğiniz başlığı seçmek için üzerine tıklayın.
- 5 “Display (Göster)” üzerine tıklayın. Seçilen başlıkların bir açıklaması ekranda bilecektir.

PlayBack

Öncelikle ses verilerini bilgisayardan MP3 çalarınıza aktarın. (☞ sayfa 14).
Ekrandaki menü ve mesajların dilini kendi dilinize değiştirebilirsiniz (☞ sayfa 31).

1 BUILT-IN BATTERY düğmesini ON konumuna ayarladıktan sonra (☞ sayfa 8), kulaklıkları cihaza takın.

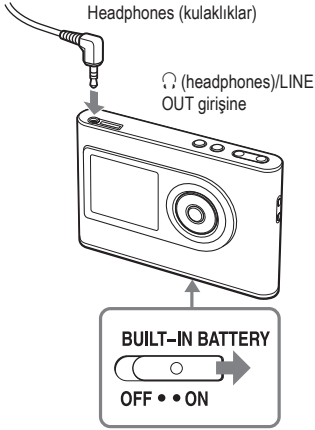

2 Ekranın sol alt kısmında beliren



(play) üzerine basın ve cihaz çalmaya (playback) başlayacaktır.

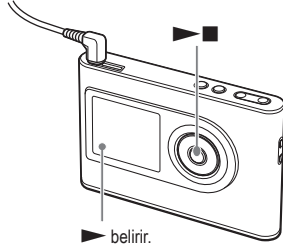

3 VOLUME +/- üzerine basarak ses şiddetini ayarlayın.

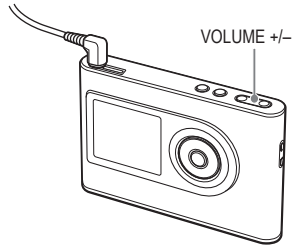

Çalınabilir ses verileri

Bu cihaz ATRAC3plus/MP3 formatlarında sıkıştırılmış ses verilerini çalabilir. ATRAC3plus (Adaptive Transform Acoustic Coding3plus) formatı yüksek düzeyde ses kalitesi ve hızlı sıkıştırma yapabileme becerisine sahip bir ses sıkıştırma teknolojisidir.

ATRAC3plus, ses dosyalarını 64 kbps hızda orijinal büyüklüklerine göre 1/20 boyutunda sıkıştırabilir. Oynatılabilir MP3 formatları aşağıda verilmektedir:–
MPEG-1 Audio Layer-3

- Bit hızı 32 - 320 kbps arası (CBR/VBR)
- Örnekleme frekansları 32/44.1/48 kHz

Notlar

- Cihazda çalınmayan MP3 formatındaki dosyalar yine de cihazınıza aktarılabilir.
- Bu cihazda çalınmayan bir MP3 audio şarkıyı çalmaya çalıştığınızda, playback sona erecektir. Diğer şarkıları seçmek için ►►► üzerine basın.
- Cihazda bulunan pil kullanılırken, MP3 çalar durdurma modundayken 30 saniye süresince çalıştırılmazsa, ekran otomatik olarak kapanır. Şarkı isimleri, v.b. ekranda kaydırılırken bu işlem bittikten sonra ekran yaklaşık olarak 30 saniye boyunca kapanır.
- AC güç adaptörü kullanıldığında, MP3 çalar durdurma modundayken 3 dakika süresince çalıştırılmazsa, ekran otomatik olarak kapanır. Şarkı isimleri, v.b. kaydırılırken bu işlem bittikten sonra ekran yaklaşık olarak 3 dakika boyunca kapanır.
- Playback çalışmazsa, HOLD düğmesinin off (Ⓞ sağ) konumunda olduğundan emin olun.

Kumandaların kilitlemesi (HOLD)

MP3 çaları taşırken tuşlara yanlışlıkla basılmasını önlemek için kumandalarını kilitleyebilirsiniz. HOLD (KİLİTLEME) işlevi aktif hale getirildiğinde, herhangi bir tuşa bastığınızda “HOLD” ışığı yanıp söner

1 HOLD tuşunu ok yönünde çevirin.

Kumandaların kilidinin açılması

HOLD tuşunu okun tersi yönde çevirin.

Devam Ediyor ➞

Temel playback işlemleri (Play, stop, search) (Çalma, durdurma, arama)

Aşağıdakileri Yapmak İçin	Çalıştırma
MP3 çaları daha önce kalmış olduğu bir yerden itibaren çalmaya başlayın.	▶■ düğmesine basın. Playback sizin durduğunuz noktadan itibaren başlar.
Playback işlemini durdurma	▶■ düğmesine basın.
Mevcut şarkının başlangıcını bulun	⏪ düğmesine bir kez basın
Önceki şarkıların* başlangıcını bulun	⏪ düğmesine arka arkaya basın
Sonraki şarkının* başlangıcını bulun	▶▶ düğmesine bir kez basın
Takip eden şarkıların* başlangıcını bulun	▶▶ düğmesine arka arkaya basın
Geriye doğru hızlı gidin	⏪ düğmesine basın ve basılı tutun.
İleriye doğru hızlı gidin	▶▶ düğmesine basın ve basılı tutun.

* Shuffle play (karışık çalma) veya play unit shuffle play (çalma birimi karışık çalma) seçildiğinde(☞ sayfa 26), playback sırası değişik olur.

Cihazın kapatılması

Ekran kaybolana kadar, MENU seçeneğine basın ve basılı tutun.
Cihazı tekrar açmak için, herhangi bir düğmeye basın.

Ekran üzerindeki bilgilerin kontrol edilmesi

Ses verilerini ve playback durumunu cihazın ekranından kontrol edebilirsiniz.

Playback sırasında MP3 çalar cihaz ekranı

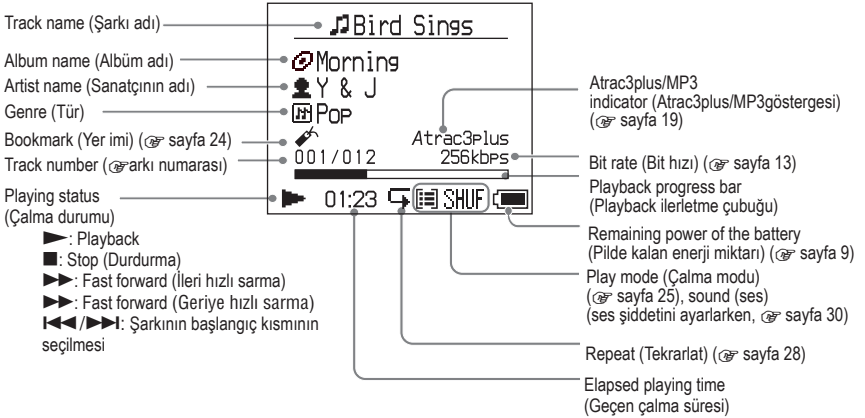

Not



A-Z, a-z, 0-9 arasındaki karakterler ve (/ haricindeki) semboller ekranda gösterilebilir.

MODE ile Seçilen Şarkıların Playback Yaptırılması (Sanatçı, Albüm, Tür, Grup, vb.)

Şarkıları MP3 çalardaki “Artist (Sanatçı)” veya “Album (Albüm)” gibi bir “MODE (MOD)” içerisine gruplayarak, dinlemek istediğiniz şarkıları seçebilirsiniz.





Beş MODE bulunmaktadır ve buradaki adımlar “Artist (Sanatçı)” MODE örnek alınarak gösterilmektedir.

Her bir MODE ekranı hakkındaki ayrıntılar için  sayfa 23’e bakın.

Ayrıca seçilen şarkıları tekrar ( sayfa 28) veya rastgele (shuffle play (karışık çalma),  sayfa 26) çalabilirsiniz .

1 Bir MODE seçmek için MODE düğmesine arka arkaya basın.

Bu düğmeye her bastığımızda MODE seçeneği aşağıdaki şekilde değişecektir:

Artist (Sanatçı) () → Album (Albüm) ()* → Genre (Tür) () → Group (Grup) ()** → Others (Diğerleri) → Return to Artist (Sanatçıya Dön)

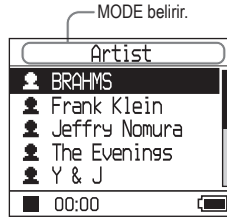

* SonicStage programının CD bilgileri içerisindeki bir albüm adı (orijinal albüm adı) belirir.

**SonicStage’de yer alan bir albüm bir grup olarak algılanmaktadır.

2 MODE içerisinde bir başlık seçmek için ↑ veya ↓ seçeneklerinden birine basın.

Playback işlevini burada başlatmak için,  üzerine basın. Playback işlevi seçmiş olduğunuz sanatçının ilk albümünün ilk şarkısından itibaren başlar. Seçilen sanatçıdan sonra listelenen sanatçıların tüm albümleri şarkı numara sırasına göre çalınır.

Artist you want to listen to
(Dinlemek istediğiniz sanatçı)

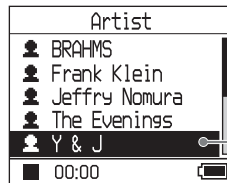

Devam Ediyor 

3 Şarkıları daha fazla aramak için, ►► seçeneğine basın.

Adım 2'de seçilen sanatçı.

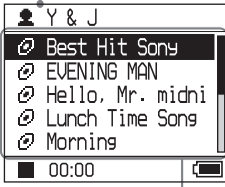

Seçilen sanatçıların albümleri belirir.

4 Bir başlık seçmek için ↑ veya ↓ üzerine basın ve ardından ►■ seçeneğine basın.

Playback, seçtiğiniz şarkıdan veya seçmiş olduğunuz başlığın (sanatçı, albüm v.b.) ilk şarkısından itibaren başlar. Seçilen başlıktan sonra listelenen tüm şarkılar, şarkı numara sırasına göre çalınır.

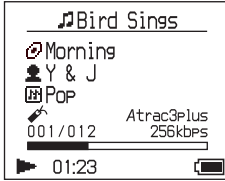

Playback başlatıldığında seçtiğiniz ekrana geri dönüşü

MODE seçeneğine basın ve basılı tutun.

Bir MODE seçtiğiniz ekrana geri dönüşü

MODE seçeneğine basın.

Şarkı listesine geri dönüşü

↑ veya ↓ seçeneklerinden birine basın.

Bir MODE veya liste ekranından bir şey seçerken playback işleminin durdurulması

►■ seçeneğine basın ve basılı tutun.

MODE ekranları

Bu ekran seçili olan MODE seçeneğine bağlı olarak değişmektedir.
Playback işlemini bütün ekranlarda ►■ seçeneğine basarak başlatabilirsiniz.

Artist (Sanatçı)

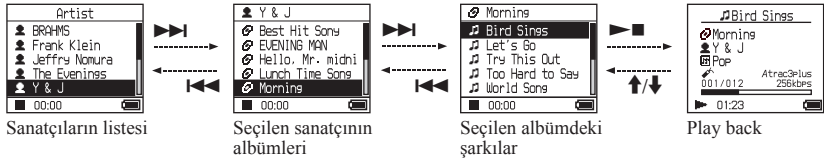

Album: SonicStage programının CD bilgilerinde bir albüm adı (orijinal albüm adı) gösterir.



Genre (Tür)

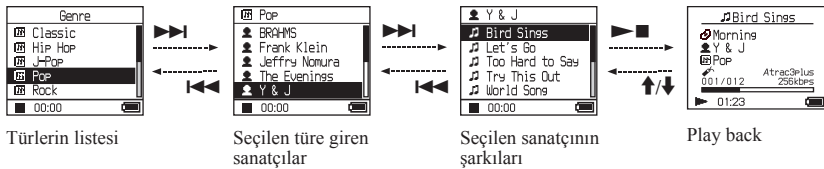

Grup: SonicStage üzerinde oluşturulan albüm grupları içerisindeki şarkıların oynatılması



Diğerleri

- “New Tracks (Yeni Şarkılar)” MP3 çalara yeni aktarılan grup içerisindeki şarkılar (son 5 kerede yapılan)
- “Bookmark (Yer İmi)”: Yer imi eklenmiş şarkılar (yer imi ekleme konusunda bilgi edinmek için, 24 sayfa 24)

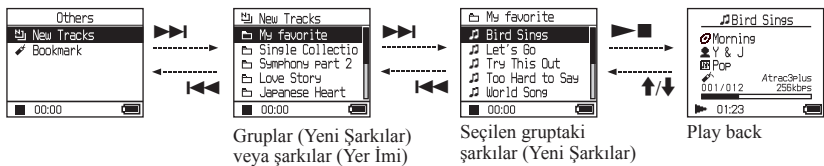

Devam Ediyor ➞

Bir yer iminin eklenmesi

(Yer imi şarkı çalma)

En sevdiğiniz şarkıları onlara bir Yer İmi ekleyerek çalabilirsiniz. Yer imiyle işaretlenmiş şarkıları çalmak için, “Others (Diğerleri)” MODE seçin (☞ sayfa 21).

1 Şarkının play back yaptırılması sırasında bir Yer İmi eklemek istediğinizde, ↑ veya ↓ seçeneklerine basın ve basılı tutun.

Yer imlerinin sayısı (yer imi atanmış şarkıların sayısı/olası yer imlerinin sayısı) belirir ve ardından  (Bookmark (Yer İmi) ibaresi yanar.

2 İki veya daha fazla şarkıya bir Yer İmi eklemek isterseniz, adım 1'i tekrar edin.

Maksimum 100 şarkıya kadar Yer İmleri ekleyebilirsiniz.

Yer imi atanmış şarkıların oynatılması

- 1 “Others (Diğerleri)” MODE’ünü seçmek için MODE seçeneğine arka arkaya basın .
- 2 “Bookmark (Yer imi) seçmek için ↑ veya ↓ üzerine basın ve ardından ►► üzerine basın.
Yer imi atanmış tüm şarkılara playback yaptırmak için ►■ seçeneğine basın.
- 3 “Bir şarkı seçmek için ↑ veya ↓ üzerine basın ve ardından ►■ üzerine basın.

Yer imlerinin kaldırılması

Bir şarkının playback yaptırılması sırasında bir Yer İmini kaldırmak isterseniz, ↑ veya ↓ seçeneklerine basın veya basılı tutun. “Off (Kapalı)” ibaresi ekranda  belirir ve kaybolur.

Not

Bir yer imini sadece playback sırasında ekleyebilir veya kaldırabilirsiniz.

Playback Seçeneklerinin Değiştirilmesi (Play Mode (Çalma Modu))

Dinlemek istediğiniz şarkıların seçilmesi ve şarkıların rastgele bir sırayla oynatılması gibi çeşitli playback seçeneğini kullanabilirsiniz. Playback seçenekleri (Play Mode (Çalma Modu)) hakkındaki ayrıntılar için, sayfa 26-27'deki  bölümüne bakın.

Ayrıca, seçtiğiniz playback seçeneğini kullanarak şarkıları tekrar çalabilirsiniz. (çalmayı tekrarlar,  sayfa 28).

1 MENU seçeneğine basın.

MENU ekranı belirir.

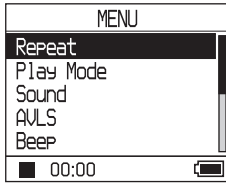

2 “Play Mode (Çalma Modunu)” seçmek için ↑ veya ↓ üzerine basın ve ardından ►■ seçeneğine basın.

Play Mode (Çalma Modu) ekranı belirir.

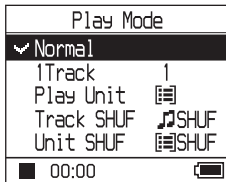

3 Playback seçeneklerini seçmek için ↑ veya ↓ üzerine basın ve ardından ►■ seçeneğine basın.

Varsayılan ayar “Normal” ayardır (normal çalma).

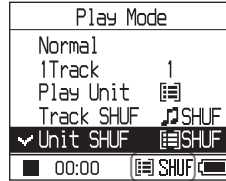

Playback seçenekleri belirir.

4 Playback ekranına gitmek için MENU seçeneğinin üzerine iki kez basın ve ardından ►■ seçeneğine basın.

Playback işlemi seçilen playback seçeneğinde başlar.

Kurulumun iptal edilmesi

MENU ekranına dönmek için MENU seçeneğine basın.

Adım 1 yerine getirilmeden önce ekrana dönmek için MENU ekranındaki MODE seçeneğine basın ve basılı tutun veya MENU seçeneğine basın.

Normal çalmaya geri dönüşmesi

Adım 3 için, “Normal” seçeneğini seçin.

Bir MODE seçtiğiniz ekrana geri dönüşmesi

MODE seçeneğine basın.

Not



Play Mode (Çalma Modunu) değiştirdikten sonra, çalma birimi ( sayfa 27) cihazda kayıtlı olan tüm şarkılara da değişir.

Sadece seçili modda çalma yapılması için liste ekranından başlığı (artist, album, track (sanatçı, albüm, şarkı v.b.)) seçin.

Devam ediyor 

Playback seçenekleri (Play Mode (Çalma Modu))

Çalınacak şarkıların bir kısmı ("Play unit (Çalma birimi)"  sayfa 27) playback işleminin başladığı MODE'a göre ( sayfa 21) farklılık göstermektedir.

MENU ekranı/simgesi	Açıklama
Normal/Hiç simge yok (Normal çalma)	Seçilen şarkıdan sonra gelen tüm şarkılar şarkı numarası sırasına göre bir kez çalınacaktır. Bir şarkı haricinde bir başlık (albüm, sanatçı, v.b.) seçtiğinizde, tüm şarkılar o başlık altında bulunan ilk şarkıdan itibaren şarkı numarası sırasına göre bir kez çalınacaktır.
1 Track (Şarkı)/1 (Single play (Bir kez çalma))	Seçilen şarkı bir kez çalınır. Bir şarkı haricinde bir başlık (albüm, sanatçı, v.b.) seçtiğinizde, sadece ilk şarkı bir kez çalınacaktır.
Play Unit (Çalma Ünitesi)/  (Çalma ünitesini çal)	Seçilen çalma ünitesindeki tüm şarkılar, şarkı numara sırasına göre bir kez çalınır.
Track SHUF/  SHUF (Karışık çalma)	Seçilen çalma ünitesindeki tüm şarkılar, rastgele olarak bir kez çalınır. Bir MODE seçimi yaptığınız ekranda, kayıtlı tüm şarkılar, rastgele olarak bir kez çalınır.
Unit SHUF/  SHUF (Çalma ünitesini karışık çal)	Seçilen çalma ünitesindeki tüm şarkılar, her çalma ünitesi için rastgele olarak bir kez çalınır.

Bir “çalma ünitesi” nedir ?

Playback işlemini başlattığınızda listede bulunan tüm başlıklar (bir sanatçı, bir albüm, bir şarkı, v.b.) bir “play unit (çalma birimi)” olarak adlandırılır.
Play Mode (Çalma Modunu) değiştirmeniz, play unit (çalma birimi) cihazda kayıtlı olan tüm şarkılara da değişir.

Bir çalma biriminin playback işleminde

Örnek: Artist MODE (Sanatçı Modunu) seçtiğinizde

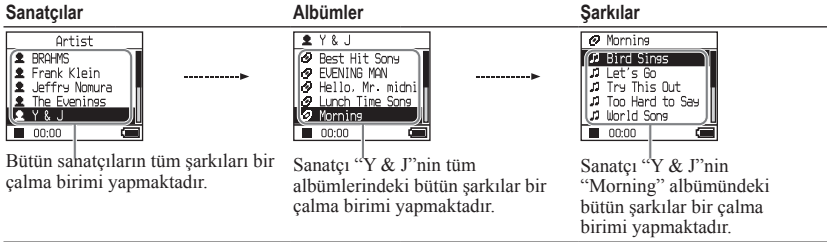

“Play Unit (Çalma Birimi)” seçerken (Çalma birimini çalma)

- | | | |
|--|---|--|
| <ul style="list-style-type: none"> • Playback işlemi “Y & J”nin şarkılarından sonra başlar ve “The Evenings” içerisindeki tüm şarkılar çalındıktan sonra durur. | <ul style="list-style-type: none"> • Playback işlemi “Morning” albümünden sonra başlar ve “Lunch Time Song” içerisindeki tüm şarkılar çalındıktan sonra durur. | <ul style="list-style-type: none"> • Playback işlemi “Morning” albümünün ilk şarkısından itibaren başlar ve tüm şarkılar çalındıktan sonra durur. |
|--|---|--|

“Unit SHUF seçerken (Çalma birimini karışık çalma)

- | | | |
|---|---|---|
| <ul style="list-style-type: none"> • Playback her bir sanatçı için rastgele olarak yapılır. Sanatçının albümleri veya şarkıları sırayla çalınır. | <ul style="list-style-type: none"> • Playback her bir albüm için rastgele olarak yapılır. Albümün içerisindeki şarkılar sırayla çalınır. | <ul style="list-style-type: none"> • “Morning” albümündeki şarkılar rastgele olarak çalınır. |
|---|---|---|

“Track SHUF seçerken (Karışık çalma)

- | | | |
|--|---|--|
| <ul style="list-style-type: none"> • Kaydedilen tüm şarkılar rastgele olarak çalınır. | <ul style="list-style-type: none"> • “Y & J”nin tüm albümlerindeki şarkılar rastgele olarak çalınır. | <ul style="list-style-type: none"> • Morning” albümündeki şarkılar rastgele olarak çalınır. |
|--|---|--|

Karışık çalma hakkında

Örneğin, MP3 çalara rastgele kaydedilmiş tüm şarkıları çalmak için “Others (Diğerleri)” haricinde bir MODE seçin “Artist (Sanatçı) MODE v.b.) ve ardından playback işlemini Play Mode’de olduğu gibi “Track SHUF” seçerek başlatın (☞ sayfa 25). Cihaz içerisinde kayıtlı tüm şarkılar, rastgele olarak bir kez çalınır.



Devam Ediyor →

Şarkıları tekrar çalma (Repeat play (Tekrar çalma))



Şarkıların playback işlemi  sayfa 25’de seçilmiş playback seçenekleri içerisinde tekrarlanır.

1 Tekrarlamanın yapılmasını istediğiniz seçeneği seçin ( sayfa 25).

2 MENU üzerine basın.

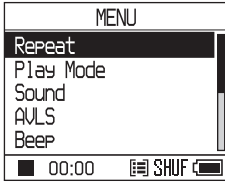
MENU ekranı belirir.



3 “Repeat (Tekrarlat)” modunu seçmek için  veya  seçeneklerinden birine basın ve ardından  üzerine basın.

Repeat (Tekrarlat) ekranı belirecektir.

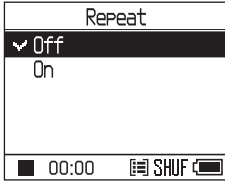

4 “On (Açık) seçeneğini seçmek için önce  ve ardından  üzerine basın.

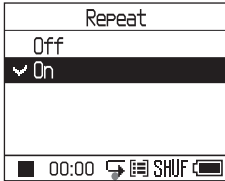

 belirir.

5 Playback ekranına gitmek için MENU seçeneğine 2 kez basın ve ardından  üzerine basın.

Mevcut playback seçimi tekrar çalar.

Bütün şarkıların tekrarlatılması

“Others (Diğerleri)” (“Artist (Sanatçı)” MODE v.b.) haricinde bir MODE seçin ve ardından **1** ile **5** arasındaki adımları tekrarlayın.

Kurulumun iptal edilmesi

MENU ekranına dönmek için MENU seçeneğine basın.

Adım **2** yerine getirilmeden önce ekrana dönmek için MENU ekranındaki MODE seçeneğine basın ve basılı tutun veya MENU seçeneğine basın.

Normal çalmaya geri dönüşmesi

Adım **4** için, Repeat (Tekrarlat) ekranında “Off” seçeneğini seçin.

Bir MODE seçtiğiniz ekrana geri dönüşmesi

MODE seçeneğine basın.

Ses Kalitesi ve Ayarlarının Değiştirilmesi

Değişik ayarlama başlıkları hakkında ayrıntılı bilgi için,  sayfa 30'a bakın.

1 MENU üzerine basın.

MENU ekranı belirir.

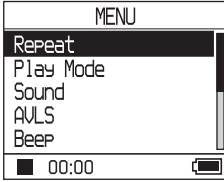



2 Bir başlık seçmek için ↑ veya ↓ seçeneklerinden birine basın ve ardından ►■ üzerine basın.

Seçilen başlığın ayarlanması için ekran belirir.

3 Bir seçim yapmak için ↑ veya ↓ üzerine basın ve ardından ►■ seçeneğine basın.

Ses kalitesinin değiştirilmesi

Adım 3'ten sonra, bir seçim yapmak için ↑ veya ↓ üzerine basın ( sayfa 30) ve ardından ►■ seçeneğine basın.

“Custom1”, “Custom2”, “Custom3” veya “Custom4” modlarından birini seçerek ses kalitesini kişiselleştirebilirsiniz ( sayfa 32).

Bir önceki ekrana geri dönüşü

◀◀ seçeneğine basın.

Kurulumun iptal edilmesi

MENU ekranına dönmek için MENU seçeneğine basın.

Adım 1 yerine getirilmeden önce ekrana dönmek için MENU ekranındaki MODE seçeneğine basın ve basılı tutun veya MENU seçeneğine basın.

Bir MODE seçtiğiniz ekrana geri dönüşü





MODE seçeneğine basın.

Not

“V-SUR” veya “Sound EQ” seçeneklerinden biri seçildiğinde ses ayarları MP3 şarkıları için işlevini yerine getirmez. MP3 şarkılarının ses ayarlarını değiştirmek için, ses ayarını “Digital Sound Preset (Dijital Ses Önayarı)” konumuna ayarlayın.

Devam Ediyor ➞

Ayarlama başlıkları

Başlık	Seçenekler (●: Varsayılan ayar)		
Sound (Ses ayarı)	● Off	Şarkıları normal ses kalitesinde oynatır.	
	V-SUR ¹⁾²⁾	Studio (VS) Live (VL) Club (VC) Arena (VA)	
		Bir kayıt stüdyosunun ortam sesini yeniden oluşturur.	
		Bir konser salonunun ortam sesini yeniden oluşturur.	
		Bir dans salonunun ortam sesini yeniden oluşturur.	
Sound EQ ¹⁾²⁾	Heavy (SH)	Şarkıları, Pops sesleriyle karşılaştırıldığında yüksek ve alçak aralıklara daha başka vurgu yaparak, daha güçlü seslerle çalar.	
	Pops (SP)	Şarkıları, orta aralıklı sese vurgu yaparak vokal için ses oluşturacak şekilde çalar.	
	Jazz (SJ)	Şarkıları, yüksek ve alçak aralıklı sese vurgu yaparak canlı seslerle çalar.	
	Unique (SU)	Şarkıları, yüksek ve alçak aralıklı sese orta aralıktan daha fazla vurgu yaparak özel seslerle çalar.	
	Custom1 (S1)	Şarkıları, kişiselleştirilmiş, özel sesle çalar (ayrıntılar için  sayfa 32'ye bakın).	
	Custom2 (S2)	Şarkıları, kişiselleştirilmiş, özel sesle çalar (ayrıntılar için  sayfa 32'ye bakın).	
	Digital Sound Preset ³⁾	Custom3 (S3)	Şarkıları, ön ayar olan tiz ve bas seslerle çalar (ayrıntılar için  sayfa 33'e bakın).
	(Dijital Ses Onayları ²⁾)	Custom4 (S4)	Şarkıları, ön ayar olan tiz ve bas seslerle çalar (ayrıntılar için  sayfa 33'e bakın).
	AVLS ³⁾ (Sesi sınırlandırma)	On	Duyabilmenizi korumak için maksimum ses sınırlandırılmıştır.
		● Off	Ses, ses düzeyi sınırlandırılmaksızın değişir.
Beep (Çalıştırma sesi)	● On	MP3 çaları çalıştırdığınızda bir uyarı sesi duyulur.	
	Off	Uyarı sesi kapalıdır.	
Audio Out (Harici ses çıkışı)	● Headphone	Cihazla birlikte verilen kulaklıkları taktığınızda bunu seçin.	
	Line Out	Bir ses kablosuyla hoparlörler gibi diğer cihazlarla bağlantı kurulduğunda bunu seçin ( sayfa 35).	
Contrast (Ekran ayarlaması)	● Second from the right (sağdan ikinci)	Ekran orta düzeyde parlaktır. Eğer cihazın gövde rengi siyahsa, varsayılan ayar second from the left (soldan ikinci) ayarıdır.	
	- to +	Set toward - işareti ekranı daha parlak yapmak ve + işareti ekranı daha koyu yapmak için kullanılmaktadır.	

1)Bu ayarlar sadece ATRAC3plus audio şarkıları çalıştığında işlev sahibidir. Bir MP3 audio şarkı çalmırken, bu ayar işlev sahibi değildir.

2)Ses ayarları, ekranda parantez içerisindeki harfler halinde belirir ( sayfa 7).

3)AVLS harfleri Automatic Volume Limiter System'in (Otomatik Ses Sınırlandırma Sistemi) kısaltmasıdır.

Başlık	Seçenekler (●: Varsayılan ayarlar)	
Backlight (ekranın LCD arka zemin ışığı)	● Auto	Bir düğmeye bastığınızda ekran yaklaşık 10 saniye için yanar ve şarkı başlıkları, v.b. kaydırılırken yanmaya devam eder.
	10 seconds	Bir düğmeye bastığınızda ekran yaklaşık 10 saniye için yanar. Işık o sırada şarkı başlıkları, v.b. kaydırılıyor olsa bile, yaklaşık 10 saniye içerisinde söner.
	30 seconds	Bir düğmeye bastığınızda ekran yaklaşık 30 saniye için yanar. Işık o sırada şarkı başlıkları, v.b. kaydırılıyor olsa bile, yaklaşık 30 saniye içerisinde söner.
	Off	Güç tasarrufu yapmak için ekran kapatılır.
Reverse Display (Ekranın döndürülmesi)	● Positive	Harf karakterleri ve simgeler siyah olarak belirirken arka zemin beyazdır.
	Negative	Harf karakterleri ve simgeler beyaz olarak belirirken arka zemin siyahtır.
Language (Ekran dili)	日本語	Mesajlar ve menüler Japoncadır.
	● English	Mesajlar ve menüler İngilizcedir.
	Français	Mesajlar ve menüler Fransızcadır.
	Deutsch	Mesajlar ve menüler Almancadır.
	Italiano	Mesajlar ve menüler İtalyancadır.
	Español	Mesajlar ve menüler İspanyolcadır.
	簡體中文 *	Mesajlar ve menüler Basit Çince'dir.
	繁體中文 *	Mesajlar ve menüler Geleneksel Çince'dir.
한글 *	Mesajlar ve menüler Korecedir.	

* Bu diller, cihazı kullandığımız ülkeye bağlı olarak görüntülenmemektedir.

Devam ediyor ⇨

Ses kalitesinin kişiselleştirilmesi (Sound EQ - Custom)

Ses kalitesini, ekrandaki ayarları kontrol ederek, her bir frekans aralığı için tek tek ayarlayabilirsiniz.

- 1 Adım 2'deki "Ses Kalitesi ve Ayarlarının Değiştirilmesi" (🔊 sayfa 29) bölümünde "Sound (Ses)" seçildikten sonra, "Sound EQ" içerisindeki "Custom1" veya "Custom2" seçeneklerinden birini seçin.

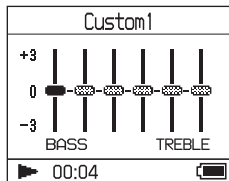

- 2 Frekans aralığını seçmek için ◀ veya ▶▶ seçeneklerinden birine basın.

Altı frekans aralığı bulunmaktadır.

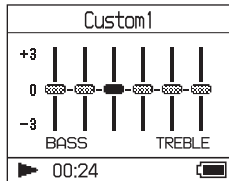

◀ Frekans aralığı ▶

- 3 Ses seviyesini seçmek için ↑ veya ↓ seçeneklerinden birine basın.

Ses düzeyi yedi seviyeye ayarlanabilir

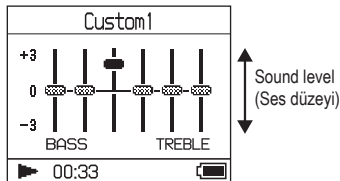

- 4 Kalan frekans aralıklarına yönelik ayarlama yapmak için adım 2 ve 3'ü tekrarlayın.

- 5 ▶■ üzerine basın.
MENU ekranı belirir.

Kurulumun iptal edilmesi

MENU ekranına dönmek için MENU seçeneğine basın.

Adım 1 yerine getirilmeden önce ekrana dönmek için MENU ekranındaki MODE seçeneğine basın ve basılı tutun veya MENU seçeneğine basın.

Bir MODE seçtiğiniz ekrana geri dönülmesi

MODE seçeneğine basın.

Notlar

- Ses, şiddetini artırdığımızda ses ayarlarınız tarafından bozuluyorsa, ses şiddetini azaltın.
- "Custom1" veya "Custom2" ses ayarları ile diğer ses ayarları arasındaki farkı hissediyorsanız, sesi tercihinize göre ayarlayın.

Tiz ve bas tonlamasının ayarlanması (Dijital Ses Önayarı)

Tiz ve bas seviyelerini tercihinize göre ön ayar olarak atayabilirsiniz. Ekranı kontrol ederek, ton ayarını yapın.

- 1 Adım 2'deki "Ses Kalitesi ve Ayarlarının Değiştirilmesi" (sayfa 29) bölümünde "Sound (Ses)" seçildikten sonra, "Digital Sound Preset (Dijital Ses Önayarı)" içerisindeki "Custom3" veya "Custom3" seçeneklerinden birini seçin.

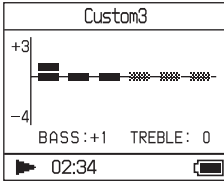

Varsayılan ayarlar

Sound quality (Ses kalitesi)	Custom3 (S3)	Custom4 (S4)	OFF (NORMAL SOUND)
Bass (Bas)	+1	+3	±0
Treble (Tiz)	±0	±0	±0

- 2 Treble (Tiz)" veya "Bass" arasında seçim yapmak için ◀◀ veya ▶▶ seçeneklerinden birine basın. Bas ve tiz ses kalitesini ayarlayabilirsiniz.

- 3 Ses düzeyini seçmek için ↑ veya ↓ seçeneklerinden birine basın. Ses düzeyi sekiz seviyeye ayarlanabilir.

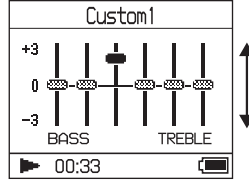

Ses kalitesi	Ton seviyesi
Bass (Bas)	-4 ile +3 arası
Treble (Tiz)	-4 ile +3 arası

- 4 ►■ üzerine basın. MENU ekranı belirir.

Kurulumun iptal edilmesi

MENU ekranına dönmek için MENU seçeneğine basın.

Adım 1 yerine getirilmeden önce ekrana dönmek için MENU ekranındaki MODE seçeneğine basın ve basılı tutun veya MENU seçeneğine basın.

Bir MODE seçtiğiniz ekrana geri dönüşü

MODE seçeneğine basın.

Notlar

- Tiz ve bas ses düzeyleri "Custom3" veya "Custom4" bölümlerinin sağ ve sol ucunda belirir. Aralarda yer alan düzeyler bas ve tiz düzeylerine bağlı oldukları ve otomatik olarak değiştikleri için bu düzeyler tek tek ayarlanamaz.
- Ses, şiddetini artırdığınızda ses ayarlarınız tarafından bozuluyorsa, ses şiddetini azaltın.
- "Custom3" veya "Custom4" ses ayarları ile diğer ses ayarları arasındaki farkı hissediyorsanız, sesi tercihinize göre ayarlayın.

Ses Verilerinin Bilgisayarınıza Geri Aktarılması

Ses verileri bilgisayarımızdaki SonicStage "My Library" 'ye geri aktarılabilir.

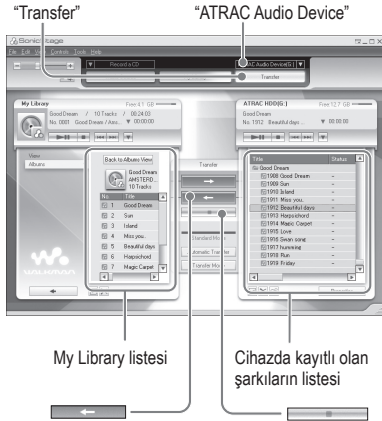

1 Cihazı bilgisayarınıza bağlayın (☞ sayfa 14'de bulunan "Ses verilerinin cihazınıza aktarılması" bölümündeki adım 1 ve 2'ye bakın.).

2 SonicStage penceresinin sağ tarafında bulunan "Transfer" (Aktar) bölümüne tıklayın. Ekran Transfer penceresine geçecektir.

3 SonicStage penceresinin sağ tarafında bulunan Transfer Destination (Aktarılacak Yön) listesinden "ATRAC Audio Device" bölümünü seçin

4 SonicStage penceresinin sağ tarafında bulunan Network Walkman listesinden My Library'e aktarmak istediğiniz şarkılara tıklayın. Birden fazla şarkıyı aktarmak için şarkıları seçerken "Ctrl" tuşuna basılı tutun. Albümdeki tüm şarkıları seçmek için albümün üzerine tıklayın.

5 SonicStage penceresi üzerine tıklayın.

Adım 4 içerisinde seçilen şarkıların aktarılması işlemi başlar. Aktarma durumunu SonicStage penceresi üzerinde kontrol edebilirsiniz.

Aktarma işleminin durdurulması

SonicStage penceresi üzerine tıklayın.

USB adaptörünün cihazdan çıkarılması

Her iki tarafa bulunan gri düğmelere basarken, USB adaptörünü önce içeriye doğru itin ve ardından dışarıya doğru çekin.

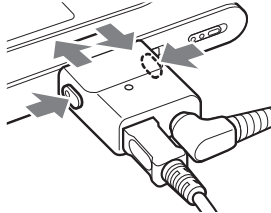

Notlar

- Başka bir bilgisayardan cihaza aktarılmış şarkılar, bilgisayarımızdaki My Library bölümüne aktarılamaz.
- Veri aktarma işlemi sırasında USB kablusunu ve USB adaptörünü çıkarmayın. Bunları yapmanız durumunda aktarılan veriler zarar görebilir.

Diğer Cihazların Bağlanması

Bir Stereo sistemi ile şarkıları dinleyebilirsiniz ve cihazda bulunan şarkıları bir MiniDisc veya kasete kaydedebilirsiniz. Bağlanmak istediğiniz cihazla birlikte verilen kullanma kılavuzuna bakın. Bağlantıları yapmadan ve aşağıda belirttiği gibi ayarları değiştirmeden önce bütün cihazların kapalı durumda olduğundan emin olun.

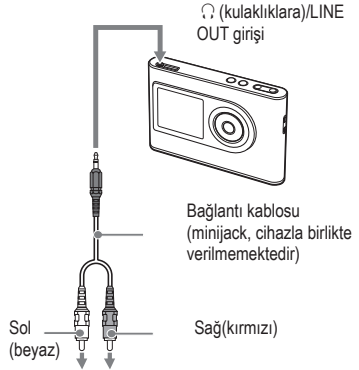

MiniDisc kaydedici, AV
amplifikatör, aktif hoparlör,
kaset kaydedici, vb.

MENU ekranındaki “Audio Out” ayarlarını bağlantı kurulan cihazın ses çıkışına değiştirmeniz gerekir. “Audio Out” ayarı aşağıda gösterilmektedir. Bu ayarları yapmak için, [☞](#) sayfa 29’a bakın.

Bağlanan cihaz	Ayar
Kulaklıklar	Kulaklık
Cihaz bağlantı kablosu kullanılarak Line Out bağlandı	

Başka bir cihaza bağladığımızda, bu ayarı “Line Out seçeneğine ayarlayın.” Bu ayarı “Line Out” seçeneğine ayarlandığında ses ayarlanamaz ve “Sound” seçeneğindeki ayarlar mevcut olmaz ve kullanılamaz.

Notlar

- Cihazla birlikte verilen kulaklık cihaza bağlandığında, “Audio Out”, “Line Out” seçeneğine ayarlanmamalıdır. Eğer “Line Out” seçeneğine ayarlanırsa, ses ayarlanamaz ve ses bozulabilir ve gürültülü olabilir.
- Bağlanan hoparlörün zarar görmesini önlemek için, playback öncesinde bağlanan cihazın sesini en kısık konuma getirin.

Ses Dosyaları Dışındaki Verilerin Kaydedilmesi

Bir bilgisayarın sabit diskindeki verileri Windows Explorer kullanarak bu cihazda bulunan sabit diske aktarabilirsiniz. Bu cihazda bulunan sabit disk Windows Explorer programında bir harici sürücü olarak gösterilmektedir. (kaldırılabilir sürücü olarak).

Notlar

- Cihazın sabit diskini Windows Explorer kullanarak çalıştırdığımızda SonicStage programını kullanmayın.
- WAV ve MP3 dosyaları Explorer programı kullanılarak aktarırsa, bunlar çalışmaz. Onları SonicStage kullanarak aktarın.
- Veri aktarma işlemi sırasında USB kablosunu çıkarmayın. Bunları yapmanız durumunda aktarılan veriler zarar görebilir.
- Cihazın sabit diskini bilgisayardan başlatmayın. Fabrika Ayarlarına Sıfırlanması

MENU ekranındaki tüm ayarları fabrika ayarlarına sıfırlayın.

1 Cihazı durdurduktan sonra, MENU seçeneğine basın.

MENU ekranı belirecektir.

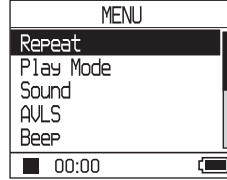

2 "Format" seçmek için ↑ veya ↓ seçeneklerinden birine basın ve ardından ►■ seçeneğine basın.

Format ekranı belirecektir.

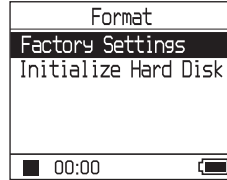

3 "Factory Settings (Fabrika Ayarları)" seçili durumdayken ►■ seçin.

Factory Settings (Fabrika Ayarları) ekranı belirecektir.

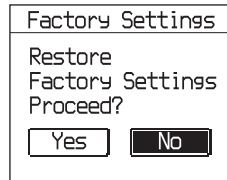

4 “Yes (Evet)” seçeneğini seçmek için ◀◀ üzerine basın ve ardından ▶▶ üzerine basın .

Önce mesaj belirecek ve ardından Format ekranı belirecektir.

Kurulumun iptal edilmesi

Adım 4 için, “No (Hayır)” seçeneğini seçin ve ardından ▶▶ üzerine basın. Format ekranı belirecektir.

MENU ekranına dönmek için MENU seçeneğine basın.

Adım 1 yerine getirilmeden önce ekrana dönmek için MENU ekranındaki MODE seçeneğine basın ve basılı tutun veya MENU seçeneğine basın.

Bir MODE seçtiğiniz ekrana geri dönülmesi

MODE seçeneğine basın.

Not

Playback sırasında fabrika ayarlarına sıfırlayamazsınız.

Sabit Diskin Başlatılması

Cihazda bulunan sabit disk başlatabilirsiniz. Eğer sabit disk başlatılırsa, bütün ses verileri veya kaydedilen diğer veriler silinecektir. Başlatmadan önce verilerin sabit diskinize kaydedildiğinden emin olun. Eğer şarkılar başlatılarak silinirse, cihaz bilgisayarınıza bağlandığında SonicStage onları bilgisayara geri aktarılacak olan şarkılar olarak tanımlar. Bu yüzden, kalan aktarılabılır hesap otomatik olarak artar.

1 Cihaz durdurulmuş durumdayken, MENU seçeneğine basın.

MENU ekranı belirecektir.

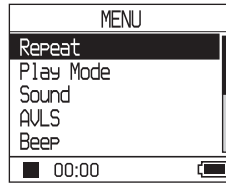

2 “Format” seçmek için ↑ veya ↓ üzerine basın ve ardından ▶▶ üzerine basın.

Format ekranı belirecektir.

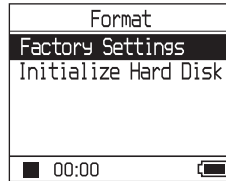

Devam ediyor ⇨

3 Initialize Hard Disk (Sabit Diski Başlat) seçeneğini seçmek için, ↓ üzerine basın ve ardından ►■ üzerine basın.

Initialize Hard Disk (Sabit Diski Başlat) ekranı belirecektir.

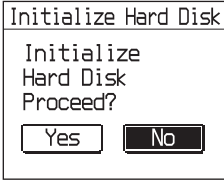

4 “Yes (Evet)” seçmek için ◀◀ üzerine basın ve ardından ►■ üzerine basın.

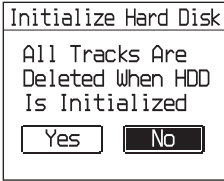

5 “Yes(Evet)” seçmek için ◀◀ üzerine basın ve ardından ►■ üzerine basın .

Mesaj belirecektir ve ardından Format ekranı belirecektir.

Kurulumun iptal edilmesi

Adım 5 için, “No (Hayır)” seçeneğini seçin ve ardından ►■ üzerine basın. Format ekranı belirecektir.

MENU ekranına dönmek için MENU seçeneğine basın.

Adım 1 yerine getirilmeden önce ekrana dönmek için MENU ekranındaki MODE seçeneğine basın ve basılı tutun veya MENU seçeneğine basın.

Bir MODE seçtiğiniz ekrana geri dönülmesi

MODE seçeneğine basın.

Notlar

- Cihazın sabit diskini bilgisayardan başlatmayın.
- Playback sırasında sabit diskin formatını değiştiremezsiniz.
- Eğer cihaz başlatılırsa ses verileri haricindeki bütün ses verileri ve dosyalar silinecektir.

Cihazın Atılması Hakkında Notlar

Bu MP3 çaların içerisinde bir lityum-iyon yeniden şarj edilebilir pil bulunmaktadır. Bu MP3 çaları çöpe attığınızda, onu doğru bir şekilde çöpe attığınızdan emin olun.

Belirli ülkelerde bu ürüne güç sağlamak için kullanılan pilin çöpe atılmasıyla ilgili düzenlemeler bulunabilir. Lütfen bu konuda yerel yetkililere danışın.

Notlar

- Cihazı, çöpe atmanın haricinde asla demonte etmeyin.
- Cihazın içindeki metal parçayı, özellikle kenar kısmını tutarken dikkatli olun.

Cihazda bulunan yeniden şarj edilebilir pilin çıkarılması

- 1 Cihazın alt kısmında bulunan BUILT-IN BATTERY düğmesini OFF konumuna getirin.
- 2 Alt kısımdaki iki vidayı çıkarın.

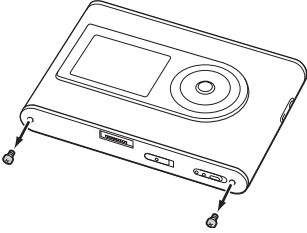

- 3 Altta bulunan plakayı (1) ve USB braketini (2) çıkarın. Gerekirse, cımbız gibi bir araç kullanın.

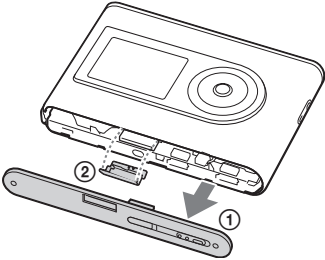

- 4 Yan kısmı (1) kaydırın ve cihazın yan kısmında bulunan iki vidayı (2) sökün.

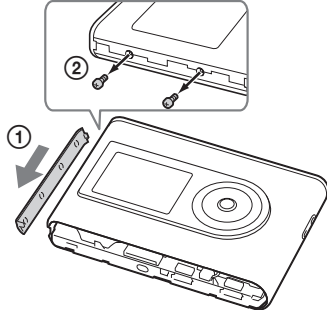

- 5 Cihazın alt kısmını parmağınızla ittirin ve cihazın iç kısmını aşağıdaki okta belirtildiği gibi dışa doğru çekin.

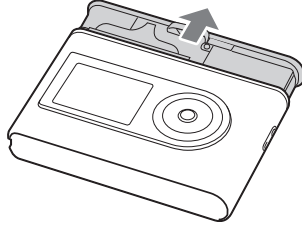

- 6 Pilin yan kısmındaki vidayı sökün.

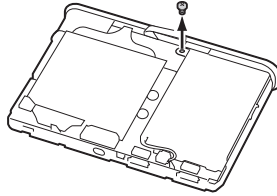

Devam ediyor →

7 Cihazın içerisinde bulunan pili sökün.

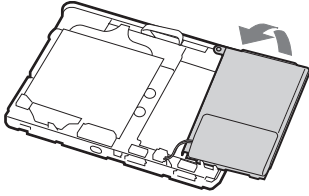

8 Konnektörünü ayırmak için pille cihaz arasında bulunan bağlantı kablosunu çekerek çıkarın.

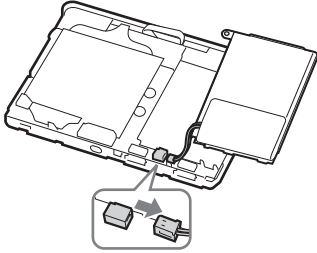

Sorun giderme

Cihazınızla ilgili bir sorunla karşılaşırsanız, aşağıda belirtilen çözümleri deneyin.

- 1 BUILT-IN BATTERY düğmesini OFF konumuna getirin ve ardından yeniden ON konumuna getirin. Bu düğmeyi OFF konumuna getirdiğinizde veri kaybetmezsiniz.
- 2 “Sorun giderme” bölümünde anlatılan belirtileri kontrol edin.
- 3 Sorun devam ediyorsa, en yakınınızdaki Sony bayisiyle temasa geçin.

Güç

Belirti	Durum ve/veya düzeltici eylem
CHG lambası yanmıyor.	→ USB adaptörünün terminalleri kirlidir. Kuru ve yumuşak bir bezle silin. → Cihaz USB adaptörüne bağlı değildir. USB adaptörünü sonuna kadar ve yerine tam olarak oturuncaya kadar sıkıca takın (☞ sayfa 8).
CHG lambası yanıyor.	→ Sıcaklık uygun değildir. Pili, 5 - 35 °C (41 - 95°F) arasındaki bir ortam sıcaklığında şarj edin.
Pil ömrü kısa süreli.	→ Çalışma sıcaklığı 5°C'nin (41°F) altındadır. Bu pilin sahip olduğu özelliklerle ilgilidir ve bir arıza teşkil etmemektedir. → → Cihazı öngörülen bir sürede kullanmamışsınız. Pil verimliliği sürekli olarak şarj edilmesi ve boşalması ile daha da artacaktır. → Pilin değişmesi gerekiyor. En yakınınızdaki Sony bayisine başvurun. → Pilin şarj süresi yeterli değil. Cihaz, hızlı şarj etme işlemi başlamadan önce pili korumak için pilin durumunun kontrol edilmesine yönelik olarak 15 dakikaya gereksinim duyar. Pil tam olarak dolana kadar şarj etmeye devam edin (CHG lambası sönene kadar).

Devam ediyor ➞

Ses

Belirti	Durum ve/veya düzeltici eylem
Hiç ses gelmiyor. Gürültü geliyor.	→ Ses düzeyi sıfıra ayarlanmıştır. Sesi açın (☞ sayfa 18). → Kulaklığın fişi doğru şekilde takılmamış olabilir. Kulaklığın fişini (headphones)/LINE OUT girişine sağlam şekilde takın (☞ sayfa 18). → Kulaklığın fişi kirlenmiş olabilir. Kulaklığın fişini kuru ve yumuşak bir bezle silin. → Sabit diskte hiç ses verisi kayıtlı değildir.
Ses artırılamıyor.	→ “AVLS” ayarı “On” konumuna getirilmiş olabilir. Bu ayarı “Off” konumuna getirin (☞ sayfa 30).
Kulaklığın sağ kanalından hiç ses gelmiyor.	→ Kulaklığın fişi doğru şekilde takılmamış olabilir. Kulaklığın fişini (headphones)/LINE OUT girişine sağlam şekilde takın (☞ sayfa 18).
Ses ayarlanamıyor.	→ “Audio Out (Harici ses çıkışı)” ayarı “Line Out” konumuna getirilmiş olabilir. Bağlı cihazdaki ses kumandasını kullanarak veya “Audio Out (Harici ses çıkışı)” ayarını “Headphone” konumuna getirerek ses şiddetini ayarlayın (☞ sayfa 30).
Bu cihaz bir stereo sisteme bağlı olarak kullanıldığında, ses bozuluyor veya gürültü geliyor.	→ “Audio Out (Harici ses çıkışı)” ayarı “Headphone” konumuna getirilmiş olabilir. Bu ayarı “Line Out” konumuna getirin (☞ sayfa 30).
Bir MP3 audio şarkısını oynatırken, “V-SUR” ve “SOUND EQ” ayarları “Sound” konumuna getirilmesine rağmen ses değişmiyor.	→ Bir MP3 audio şarkısını çalarken, sadece “Digital Sound Preset (Dijital Ses Önayarı)” ayarı çalışır (☞ sayfa 30).

Çalıştırma/Playback

Belirti	Durum ve/veya düzeltici eylem
Düğmeler çalışmıyor.	→ Düğmeler kilitlemiştir. HOLD düğmesini geriye kaydırın (☞ sayfa 19). → Nem yoğunlaşması meydana gelmiştir. Nem buharlaşana kadar cihazı bir kaç saat için kenara koyun. → Pilde kalan güç miktarı yeterli değildir. Pili şarj edin (☞ sayfa 8). → Cihaz çalışır durumdaki bir bilgisayara bağlandığında, cihaza USB adaptörü takılırsa düğmeler işlevlerini kaybeder. USB adaptörünü cihazdan çıkarın (☞ sayfa 9).
Playback aniden durdu.	→ Pilde kalan güç miktarı yeterli değildir. Pili şarj edin (☞ sayfa 8). → Bu cihazda çalışmayan bir MP3 audio şarkıyı çalmaya çalıştığımızda, playback sona erecektir. Diğer şarkıları seçmek için ►►I üzerine basın. (☞ sayfa 19).
Arka zemin ışığı yanmıyor.	→ “Backlight (Arka zemin ışığı)” ayarı “Off” konumuna getirilmiş olabilir. Bu ayarı “Auto,” “10 seconds” veya “30 seconds” konumlarından birine getirin (☞ sayfa 31).

Bir başlık olarak "□" gösteriliyor.

→ Cihazda görüntülenemeyecek olan karakterler bulunmaktadır. Başlığı uygun karakterlerle yeniden isimlendirmek için SonicStage yazılımını kullanın.

Ekran kapanıyor.

→ Cihaz yaklaşık 30 saniye boyunca çalıştırılmazsa (pil kullanırken) veya yaklaşık 3 dakika süresince çalıştırılmazsa (AC güç adaptörü kullanarak) ekran otomatik olarak kapanır. Şarkı isimleri, v.b. kaydırılma işlemi bittikten sonra ekran yaklaşık olarak 30 saniye veya 3 dakika boyunca kapanır. Ayrıca, MENU seçeneğine basıldığında ve basılı tutulduğunda ekran kapanır. Her durumda, cihazın ekranını tekrar açmak için, herhangi bir düğmeye basmanız yeterlidir.

Bilgisayar/SonicStage ile bağlantı

Belirti

Durum ve/veya düzeltici eylem

SonicStage Yazılımı kurulamıyor.

- İşletim sistemi kullanılan yazılımla uyumlu değildir (® sayfa 10).
- Bütün Windows uygulamaları kapalı değildir. Kurulumu diğer programlar çalışır durumdayken başlatırsanız, bir arıza meydana gelebilir. Bu durum özellikle virüs koruma yazılımları gibi sistem kaynakları anlamında geniş yer gerektiren programlar için geçerlidir.
- Bilgisayarınızın sabit diskinde yeterli alan yoktur. 200 MB veya daha fazla boş alana ihtiyacınız var. Bilgisayarınızdaki gereksiz yer kaplayan programları silin.

Kurulum bitmeden önce durdurulmuş gibi görünüyor.

- Kurulum penceresinin altındaki bir hata mesajının görünümünü kontrol edin. "Alt" tuşuna basılı tutarak "Tab" tuşuna basın. Eğer bir hata mesajı belirirse, "Enter" tuşuna basın. Kurulum kaldığı yerden devam edecektir. Hiç hata mesajı yoksa, kurulum halen ilerliyor demektir. Biraz daha uzun süre bekleyin.

Bilgisayarınızın ekranı üzerinde bulunan ilerletme çubuğu ilerlemiyor. Bilgisayarınızda bulunan erişim ışığı birkaç dakika için yanmaz.

- Kurulum normal olarak ilerliyor. Lütfen bekleyin. Kurulum işlemi CD sürücünüze veya sistem ortamınıza bağlı olarak 30 dakika veya daha fazla sürecektir.

Cihaz bilgisayara USB kabloyla bağlandığında "PC Connect (PC Bağlantısı)" ibaresi ekranda belirmiyor.

- Lütfen SonicStage yazılımının doğrulanması işlemi için bekleyin.
- Bilgisayarınızda başka bir uygulama çalışıyordur. Bir süre daha bekleyin ve USB kablusunu yeniden takın. Eğer sorun devam ederse, USB kablusunu çıkarın, bilgisayarı yeniden başlatın ve ardından USB kablusunu yeniden takın.
- USB kablosu doğru şekilde takılmamış olabilir. USB kablusunu çıkarın ve ardından yeniden takın.
- Bir USB hub'ı kullanılır. Bir USB hub'ı ile bağlanması garanti edilmez. USB kablusunu bilgisayara doğrudan bağlayın.

Devam ediyor →

Belirti	Durum ve/veya düzeltici eylem
Cihaz bilgisayara bağlandığında bilgisayar tarafından tanınmıyor.	<ul style="list-style-type: none"> → USB adaptörü cihaza doğru şekilde bağlı değildir. USB adaptörünü cihazda ulaşabileceği en son noktaya ve yerine tam olarak oturuncaya kadar sıkıca takın (☞ sayfa 8). → USB kablosu doğru şekilde takılmamış olabilir. USB kablosunu çıkarın ve ardından yeniden takın. → Bir USB hub'ı kullanılır. Bir USB hub'ı ile bağlanması garanti edilmez. USB kablosunu bilgisayara doğrudan bağlayın. → Cihaz için sürücü dosyası yüklenmemiştir. Sürücüyü birlikte yüklemek için cihazla birlikte verilen CD-ROM'u (☞ sayfa 11) kullanarak SonicStage yazılımını yeniden yükleyin. → SonicStage yazılımının kurulumu başarısız. Cihazla bilgisayarı birbirinden ayırın ve ardından cihazla birlikte verilen CD-ROM'u (☞ sayfa 11) kullanarak yazılımı yeniden yükleyin. → BUILT-IN BATTERY düğmesini ON konumuna getirin.
Ses verileri bilgisayarınızdan cihaza aktarılmıyor.	<ul style="list-style-type: none"> → USB kablosu doğru şekilde takılmamış olabilir. USB kablosunu çıkarın ve ardından yeniden takın. → Şarkı daha önce bilgisayarınıza üç kez gönderilmiştir. Aktarılabilir hesabını (☞ sayfa 34) artırmak için şarkıyı bilgisayara geri aktarın ve ardından şarkıyı cihaza yeniden aktarın. → Cihazda bulunan sabit diskteki boş alan yetersizdir. Boş alanı artırmak için gereksiz bütün şarkıları bilgisayara geri aktarın (☞ sayfa 34). → Şu anda MP3 çalarınızın sabit diskinde 65.535'in üzerinde şarkı veya 4.096'nın üzerinde grubu aktarmış bulunuyorsunuz. Veya bir grup için 999'un üzerinde şarkı aktarmış bulunuyorsunuz. → Telif hakkı sahipleri tarafından koyulan sınırlandırmalar sebebiyle sınırlı bir çalma süresi veya çalma hesabı bulunan şarkılar aktarılamayabilir. Her bir ses dosyasının ayarları hakkındaki ayrıntılar için dağıtımçı ile irtibat kurun.
Cihaza aktarılabilen şarkı sayısı fazla değil. (Kullanılabilir kayıt süresi kısa.)	<ul style="list-style-type: none"> → Cihazınızın sabit diskindeki boş alan aktarmaya çalıştığınız ses verileri için yeterli değildir. Boş alanı artırmak için gereksiz bütün şarkıları geri aktarın (☞ sayfa 34). → MP3 çalarınızın sabit diskinde ses verileri haricindeki veriler kaydedilmiştir. Boş alanı artırmak için, ses verileri haricindeki verileri bilgisayarınıza taşıyın.
Ses verileri cihazdan bilgisayarınıza geri aktarılamıyor.	<ul style="list-style-type: none"> → Aktarma hedefi olarak cihaza aktarılmak için kullanılan bilgisayarın haricinde bir bilgisayar kullanılmıştır. Ses verileri cihaza aktarılmak için kullanılan bilgisayarın haricinde bir bilgisayara geri aktarılamaz. Ses verileri, cihaza aktarılmak için kullanılan bilgisayardan silinmiştir. Eğer şarkı cihaza aktarılmak için kullanılan bilgisayardan silinmişse, ses verileri cihaza aktarılmak için kullanılan bilgisayara geri aktarılamaz.

Belirti	Durum ve/veya düzeltici eylem
Ses verileri bilgisayarınıza geri aktarılmıştır ve kalan aktarılabılır hesap cihaz bilgisayara bağlı olduğunda bazen çalıştırma olmaksızın artmaktadır.	→ Bir şarkı MP3 çalara aktarılmak için kullanılan bilgisayarın haricinde bir bilgisayardaki SonicStage yazılımını kullanarak silinirse, cihazınızı cihaza aktarmak için kullandığınız bilgisayara bağladığımızda şarkı otomatik olarak o bilgisayara geri aktarılır. Bu nedenle, kalan aktarılabılır hesap otomatik olarak artar.
Bilgisayara bağlantı yapıldığında, MP3 çalar dengesiz olarak çalışmaya başlıyor.	→ Bir USB hub veya USB uzatma kablosu kullanılır. Bir USB hub veya USB uzatma kablosu ile bağlanması garanti edilmez. USB kablosunu bilgisayara doğrudan bağlayın.
MP3 çalar bir bilgisayara bağlandığında, bilgisayar ekranında "Failed to authenticate Device/ Media (Cihaz/Medya doğrulaması başarısız)" ibaresi beliriyor.	→ Cihaz bilgisayara doğru olarak takılmamıştır. SonicStage yazılımından çıkın ve USB kablosunun bağlantısını kontrol edin. SonicStage yazılımını yeniden başlatın.

Diğerleri

Belirti	Durum ve/veya düzeltici eylem
Cihaz çalıştığında hiç uyarı sesi gelmiyor.	→ "Beep (Uyarı Sesi)" ayarı "Off" konumuna getirilmiş olabilir. Bu ayarı "On" konumuna getirin (☞ sayfa 30).
Cihaz veya USB adaptörü ısınıyor.	→ Cihaz veya USB adaptörü, hızlı şarj etme sebebiyle, pil şarj edilirken ve şarj etme işleminin hemen ardından ısınabilir. Bunun yanında, cihaz veya USB adaptörü çok sayıda şarkı aktarılırken de ısınabilir. Cihazı bir süre çalıştırmadan bırakın.
Cihazın iç kısmından ses geliyor. Cihaz sallanıyor.	→ Cihazın içerisinde bulunan sabit disk oynatıldığında, çalıştırma sesi duyulabilir ve cihazda titreme meydana gelebilir. Bu durum bir bozukluk değildir.

Hata Mesajları

Ekranda bir hata mesajı belirdiğinde aşağıdaki talimatları uygulayın.

Mesaj	Anlamı	Düzeltilici eylem
AVLS NO VOLUME OPERATION	Ses şiddeti AVLS'nin maksimum ses şiddetini aşiyor.	→ "AVLS" ayarını "Off" konumuna getirin (☞ sayfa 30).
BOOKMARK FULL (YER İMİ DOLU)	Yer imi sayısı verilen sınırı aşiyor.	→ Gereksiz yer imlerini kaldırın (☞ sayfa 24)..
CANNOT OPERATE STOP (DURDURMA İŞLEVİ ÇALIŞTIRILAMIYOR)	Playback sırasında MENU ekranındaki "Format" seçeneği seçilmiştir.	→ Playback işlemini durdurun ve "Format" seçeneğini tekrar seçin.
CANNOT OPERATE STOP (DURDURULDUĞUNDA ÇALIŞMIYOR)	Cihaz durdurulduğu sırada bir yer imi eklemeye çalışıyorsunuz.	→ Yer imini playback sırasında çalışırken ekleyin (☞ sayfa 24).
CANNOT PLAY CONNECT TO PC (PC'YE BAĞLANAMIYOR)	Cihazda bulunan saat çalışmıyor.	→ Bilgisayara bağlayın (☞ sayfa 14).
CANNOT PLAY TRACK ERROR (ŞARKI ÇALINAMIYOR HATASI)	Ses verileri bozulmuştur.	→ Ses verilerini bilgisayara yeniden aktarın (☞ sayfa 14).
CANNOT PLAY TRACK ON THIS DEVICE (ŞARKI BU CİHAZDA ÇALINAMIYOR)	<ul style="list-style-type: none">• Bu şarkının cihazınızda çalınmasına izin verilmiyor.• Sınırlı bir çalma hesabına sahip olan şarkılar çalınmıyor.	→ Cihazınızda çalınmasına izin verilmeyen şarkıları çalamazsınız.
CANNOT PLAY UNAVAILABLE FOR PLAYBACK (UYGUNSUZ ÇALMA SEBEBİYLE ÇALIŞMIYOR)	Bir şarkıyı sahip olduğu çalma süresinden önce veya sonra çalmaya çalışıyorsunuz.	→ Sınırlı bir çalma süresine sahip olan şarkılar sadece belirlenen çalma süreleri içerisinde çalınabilirler.
CHARGE (ŞARJ)5°C – 35°C 41F – 95F	Cihazı 5 ile 35°C (41 ile 95°F) arasındaki ortam sıcaklığının dışında bir sıcaklıkta şarj ediyorsunuz.	→ Pili, 5 - 35 °C (41 - 95°F) arasındaki bir ortam sıcaklığında şarj edin.
CONNECT AC POWER ADAPTER (AC GÜÇ ADAPTÖRÜNE BAĞLAYIN)	<ul style="list-style-type: none">• Cihaz bilgisayara bağlanmıştır fakat güç AC güç adaptörü USB adaptörünün DC IN girişine bağlanmamıştır.• Cihaz bilgisayara bağlandığında, AC güç adaptörü USB adaptöründen çıkmıştır.	→ AC güç adaptörünü USB adaptörüne bağlayın (☞ page 14).
HARD DISC WRITABLE (SABİT DİSKE YAZDIRILABİLİR)5°C – 35°C 41F – 95F	Ses verilerini 5 ile 35°C (41 ile 95°F) arasındaki ortam sıcaklığının dışında bir sıcaklıkta aktarıyorsunuz.	→ Cihazı 5 - 35 °C (41 - 95°F) arasındaki bir ortam sıcaklığında çalıştırın.

Mesaj	Anlamı	Düzeltilici eylem
HDD NOT INITIALIZED CORRECTLY (SABİT DISK DOĞRU OLARAK BAŞLATILAMADI)	<ul style="list-style-type: none"> Cihazda bulunan sabit disk doğru şekilde başlatılmıyor. Cihazda bulunan sabit disk bu bilgisayarda başlatılmıyor. Cihazda bulunan sabit disk değiştirildiği için başlatılmıyor. 	→ Cihazda bulunan sabit diski yeniden başlatın (🔗 sayfa 37).
HOLD (KİLİTLEME)	HOLD (KİLİTLEME) düğmesi “ON” konumuna ayarlanmıştır.	→ HOLD düğmesini okun tersi yönde kaydırarak kumandaların kilidini kaldırın (🔗 sayfa 19).
LINE OUT NO OPERATION (LINE OUT İŞLEVİ ÇALIŞMIYOR)	“Audio Out” ayarı “Line Out” seçimine ayarlıyken, ses şiddetini veya “Sound (Ses)” ayarını değiştirmeye çalışıyorsunuz.	→ “Audio Out” ayarını “Headphone” konumuna getirin (🔗 sayfa 30).
LOW BATTERY (PİL ZAYIF)	Pilde kalan güç miktarı yeterli değildir.	→ Pili şarj edin (🔗 sayfa 8)
MAX NO OF GROUPS EXCEEDED (MAKSİMUM GRUP SAYISI AŞILMIŞTIR)	Grupların (albüm, sanatçı, v.b.) sayısı verilen sınırı (8,192) aşıyor.	→ Liste ekranındaki toplam başlık sayısı (şarkı listesinin dışında) 8,192’yi aşmıştır. MODE bölümünü kontrol edin ve gereksiz bütün şarkıları bilgisayara geri aktarın (🔗 sayfa 34).
MISMATCH IN SYSTEM FILES (SİSTEM DOSYALARINDA UYUŞMAMA)	Sistem dosyalarında bir uyuşmama durumu vardır	→ Cihazda bulunan sabit diski yeniden başlatın (🔗 sayfa 37) ve ses verilerini cihaza geri aktarın (🔗 sayfa 14).
NO DATABASE FOUND (HIÇ VERİ TABANI BULUNAMADI)	Bilgisayarla olan bağlantısı kaldırılırken, cihaza hiç şarkı aktarılmamıştır veya MODE bilgisi eksiktir.	→ Ses verilerini bilgisayara aktarın (🔗 sayfa 14).
NO TRACK (ŞARKI YOK)	Şarkı listesinde hiç şarkı bulunmamaktadır.	<ul style="list-style-type: none"> → Şarkıların bulunduğu bir şarkı listesine gidin. → Ses verilerini bilgisayara aktarın (🔗 sayfa 14).
SYSTEM ERROR (SİSTEM HATASI)<No. ***> (Numara parantez içerisinde belirir.)	Bir sistem hatası vardır.	→ Numarayı not edin ve bunu en yakınımızdaki Sony bayisine danışın.

Teknik Özellikler

Kaydedilebilir maksimum şarkı sayısı (Yaklaşık.)*

ATRAC3	ATRAC3plus	MP3
5.000 (132 kbps)	2.500 (256 kbps)	5.000 (128 kbps)
6.000 (105 kbps)	10.000 (64 kbps)	10.000 (64 kbps)
10.000 (66 kbps)	13.000 (48 kbps)	

* Dört dakikalık şarkıları aktarıırken

Örnekleme frekansı

44.1 kHz (ATRAC3plus), 32/44.1/48 kHz (MP3)

Ses sıkıştırma teknolojisi

Adaptive Transform Acoustic Coding3plus
(ATRAC3plus), MPEG-1 Audio Layer-3 (MP3)

Frekans tepkisi

20 ile 20.000 Hz. (playback sırasındaki tek sinyal ölçümü)

Çıkış

🔊 (kulaklıklar)/LINE OUT* :
Stereo minijack/194 mV

* Bu minijack hem kulaklıklar ve hem de LINE OUT için kullanılmaktadır.

Çalıştırma ısısı

5 ile 35°C (41 ile 95°F) arası

Güç kaynağı

DC IN 6 V (cihazda bulunan şarj edilebilir pilden)

Pil ömrü (sürekli çalma halinde)

ATRAC3plus formatı (48 kbps): Yaklaşık 30 saat
MP3 formatı (128 kbps): Yaklaşık 22 hours

Ebatları

Çıkıntı yapan parçaları hariç:
90,0 × 62,1 × 14,8 (en ince kısım 13.8) mm
(3 5/8 × 2 1/2 × 19/32 (en ince kısım9/16) inç)
(w/h/d)

Çıkıntı yapan parçaları dahil:
90,8 × 63,4 × 15,7 mm
(3 5/8 × 2 1/2 × 5/8 inç) (w/h/d)

Ağırlık

Yaklaşık 130 g (4.6 oz)

ABD ve yabancı ülkelerdeki patentler Dolby Laboratories tarafından tescillenmişlerdir.

Tasarım ve teknik özellikler önceden bildirilmeksizin değiştirilebilir.

İndeks

Semboller

- 📀 (Albüm) 21
- 👤 (Sanatçı) 21
- 🔋 (Pil) 9
- 📍 (Yer imi) 24
- 🏠 (Tür) 21
- 📁 (Grup) 21
- 🎵 (Yeni Şarkılar) 23
- 🎵 (Çalma ünitesini çal) 26
- 🎵 SHUF (Çalma birimini karışık çalma) 26
- 🔄 (tekrarla) 28
- 🎵 SHUF (Karışık çalma) 26
- 1 (Bir kez çalma) 26
- 1 Şarkı 26

A

- AC güç adaptörü 6, 8
- Ağır 30
- Albüm 23
- Almanca 31
- Arama (SonicStage) 16, 17
- Arama 20
- Arena 30
- Arka zemin ışığı 31
- ATRAC3plus 19
- Audio Out 30, 35
- AVLS 30

B

- Basit Çince 31
- Bilgisayar 10
- Bir kez çalma 26
- Bir şarkının başını bulma 20
- Bit hızı 13, 20

C

- CD-ROM (SonicStage) 6
- Cihazda bulunan şarj edilebilir pil 8
- Cihazda bulunan yeniden şarj edilebilir pilin çıkarılması 39
- Club 30
- Custom 30, 32
- Çalma Modu 26
- Çalma Ünitesi 27
- Çalma ünitesini çal 26
- Çalma ünitesini karışık çal 26

D

- Diğerleri 23
- Dijital Ses Önayarı 30, 33
- Dil 31
- Durdurma 20

E

- Ekranın Döndürülmesi 31

F

- Fransızca 31

G

- Geleneksel Çince 31
- Grup 23

H

- HOLD (KİLİTLEME) işlevi 19

I

- İngilizce 31
- İspanyolca 31
- İtalyanca 31

J

- Japonca 31
- Jazz 30

K

- Karışık çalma 26
- Kontrast 30
- Korece 31
- Kulaklık 30, 35
- Kulaklıklar 6

L

- Line Out 30, 35
- Live 30

M

- MODE 21
- MP3 Çalar ekranı 7, 20
- MP3 19
- My Library (SonicStage) 12, 14, 34

N

- Negative 31
- Normal çalma 26

P

- Pil ömrü 9
- Pops 30
- Positive 31
- Programı kaldırma 11

S

- Sanatçı 23
- Ses 18
- Sınırlı bir çalma hesabına sahip olan şarkılar 46
- Sınırlı bir çalma süresine sahip olan şarkılar 46
- SonicStage 11
- Sound EQ 30
- Sound 30
- Studio 30
- Şarj süresi 8
- Şarkıları gruplamak 21

T

- Taşıma kılıfı 6
- Tekrar çalma 28
- Track SHUF 26
- Tür 23

U

- Unique 30
- Unit SHUF 26
- USB adaptörü 6
- USB adaptörü 6, 8, 14
- Uyarı Sesi 30

V

- V-SUR 30

W

- Windows Explorer 36

Y

- Yeni Şarkılar 23
- Yer imi şarkı çalma 24
- Yer imi 23

