

SONY®

2-588-601-11(1)

Upute za uporabu

MZ-RH10

Uporaba
rekordera _____ **str. 12**

Uporaba
softvera _____ **str. 90**

Hi-MD Walkman

Prijenosni MD rekorder

Hi-MD
AUDIO

Mini
Disc

NetMD
MDLP

"WALKMAN" je zaštićeni naziv Sony Corporation i predstavlja prijenosne proizvode sa stereo slušalicama,  je zaštićeni znak Sony Corporation

© 2005 Sony Corporation

WALKMAN

UPOZORENJE

Za sprečavanje požara ili električkog udara ne izlažite uređaj kiši ili vlazi.

Ne smještajte uređaj u skućene prostore kao što su ormarići za knjige ili ugrađena vitrina.

Za sprečavanje požara ne prekrivajte otvore za prozračivanje uređaja novinama, stolnjacima, zavjesama itd. Također, na uređaj ne stavljajte upaljene svijeće.

Za sprečavanje požara ili električnog udara na uređaj ne stavljajte predmete ispunjene tekućinom, npr. vaze.

Neke zemlje imaju propise o odlaganju baterija kakve se koriste za napajanje ovog uređaja. Molimo da provjerite važeće zakone u Vašoj zemlji.

Oprez

Uporaba optičkih uređaja uz ovaj uređaj povećava mogućnost oštećenja vida.

OPREZ – NEVIDLJIVO LASERSKO ZRAČENJE KOD OTVORENOG UREĐAJA

IZBJEGAVAJTE IZLAGANJE ZRAČENJU

OPREZ – NEVIDLJIVO LASERSKO ZRAČENJE KLASA 1M KOD OTVORENOG UREĐAJA

NEMOJTE GLEDATI IZRAVNO U UREĐAJ PUTEV OPTIČKIH INSTRUMENTATA

Informacije

PRODAVATELJ NI U KOJEM SLUČAJU NE PREUZIMA ODGOVORNOST ZA BILO KAKVE NAMJERNE, SLUČAJNE ILI POSLJEDIČNE ŠTETE, GUBITKE ILI TROŠKOVE NASTALE UPORABOM NEISPRAVNOG ILI BILO KAKVOG UREĐAJA.

Informacija za korisnika

Serijski broj se nalazi na poleđini pokrova pretinca diska, a broj modela na vrhu i dnu. Zapišite serijski broj na donju liniju. Spomenute podatke navedite prilikom svakog pozivanja servisa u vezi s ovim uređajem. Br. modela MZ-RH10
Serijski broj _____

Želite li saznati više o ovom uređaju, posjetite:

— www.sony.com/walkmansupport

Ovaj uređaj je provjeren i zadovoljava zahtjeve digitalnih uređaja klase B prema FCC propisima, poglavlje 15. Ova ograničenja postoje radi zaštite od štetnog utjecaja smetnji na postojeću instalaciju. Ovaj aparat stvara, koristi i emitira energiju u području radijskih frekvencija i, ako nije ugrađen ili ako se ne koristi prema uputama, može uzrokovati štetne smetnje kod radijskih komunikacija. Naravno, nije moguće jamčiti da se smetnje neće pojaviti kod određene vrste instalacija. Ako ovaj aparat uzrokuje štetne smetnje kod radijskog i televizijskog prijema, što se može ustanoviti isključenjem i uključenjem aparata, korisniku predlažemo uklanjanje smetnji na jedan od sljedećih načina:

- Zakrenite ili promijenite položaj prijemne antene.
- Odmaknite uređaj od prijemnika.
- Priključite uređaj na zidnu utičnicu koja je udaljena od zidne utičnice na koju je priključen prijemnik.
- Zatražite pomoć od prodavača ili iskusnog radijskog, odnosno televizijskog tehničara.

S ovim aparatom potrebno je koristiti oklopljeni spojni kabel preporučen u ovom uputama, što je u skladu s ograničenjima za digitalne uređaje na koje se odnosi podčlanak poglavlja B 15 FCC pravila.

CE oznaka na uređaju važeća je samo za uređaje koji se prodaju u Europskoj zajednici.

Odlaganje stare električne i elektroničke opreme (primjenjivo u Europskoj uniji i ostalim europskim državama s posebnim sustavima za odlaganje)



Ovaj znak na uređaju ili ambalaži ukazuje da se ovaj proizvod ne smije odlagati s kućim otpadom.

Umjesto toga, opremu za odlaganje odnesite u vama

najbliže mjesto za skupljanje i

recikliranje električnog i elektroničkog otpada.

Pravilnim odlaganjem ovog proizvoda spriječit ćete potencijalne negativne posljedice za okoliš i ljudsko zdravlje koje inače mogu imati utjecaja ukoliko se uređaj ne odloži na pravilan način. Recikliranje materijala od kojeg je uređaj sastavljen pridonosi očuvanju prirodnih izvora. Za detaljnije informacije o recikliranju proizvoda, obratite se lokalnom uredu, komunalnoj službi ili trgovini gdje ste kupili uređaj.

Primjenjiva oprema: slušalice

Napomene za korisnike

O isporučenom softveru

- Zakoni o zaštiti autorskih prava zabranjuju kopiranje softvera, djelomične ili potpune izmjene, ili iznajmljivanje softvera bez dozvole vlasnika autorskog prava.
- SONY se ni u kojem slučaju ne smatra odgovornim za financijske štete ili gubitak profita, uključujući potraživanja trećih stranaka, nastalih uslijed uporabe softvera isporučenog s ovim uređajem.
- Ukoliko se javi problem s ovim softverom kao rezultat tvorničke greške, SONY će ga zamijeniti. Međutim, SONY ne snosi nikakvu drugu odgovornost.
- Softver isporučen s ovim rekorderom ne može se koristiti s opremom za koju nije namijenjen.
- Zbog trajnog nastojanja oko poboljšanja kvalitete može doći do promjene softvera bez prethodne najave.
- Jamstvo ne obuhvaća kvarove nastale uporabom softvera koji nije isporučen s uređajem.
- Mogućnost prikaza jezika putem softvera ovisi o operativnom sustavu računala. Za bolje rezultate, provjerite je li instalirani operativni sustav kompatibilan sa željenim jezikom.
 - Ne jamčimo da će se svi jezici pravilno prikazati putem softvera.
 - Znakovi koje načinite sami i neki posebni znakovi možda se neće prikazati.
- Ovisno o vrsti teksta i znakovima, softverski prikazan tekst se možda neće vidjeti kako treba na uređaju. Razlozi su sljedeći:
 - Mogućnosti spojenog uređaja.
 - Nepravilnosti u radu uređaja.

- SonicStage i logotip SonicStage su zaštićeni znakovi tvrtke Sony.
- MD Simple Burner, OpenMG, Magic Gate, MagicGate Memory Stick, Memory Stick, Hi-MD, Net MD, ATRAC, ATRAC3, ATRAC3plus i njihovi logotipi su zaštićeni znakovi tvrtke Sony.
- Microsoft, Windows, Windows NT i Windows Media su registrirani zaštitni znaci tvrtke Microsoft u SAD i/ili drugim zemljama.
- IBM i PC/AT su zaštitni znakovi tvrtke International Business Machines.
- Macintosh je zaštitni znak tvrtke Apple Computer u SAD i/ili drugim zemljama.
- Pentium je zaštitni znak tvrtke Intel.
- Svi drugi zaštitni znakovi i registrirani zaštitni znakovi su znakovi i registrirani zaštitni znakovi odgovarajućih proizvođača.
- Oznake [™] ili ® nisu navedene u ovom priručniku.
- CD i srodni glazbeni podaci tvrtke Gracenote, Inc., copyright © 2000-2003 Gracenote. Gracenote CDDB[®] Client softver, copyright 2000-2003 Gracenote. Ovaj proizvod može primjenjivati jedan ili više sljedećih američkih patenata: #5.987.525, #6.061.680, #6.154.773, #6.161.132, #6.230.192, #6.230.207, #6.240.459, #6.330.593 i druge patente. Gracenote i CDDB su zaštićeni znaci tvrtke Gracenote. Logo i logotip Gracenote, logo Gracenote CDDB i logo "Powered by Gracenote" su zaštićeni znaci tvrtke Gracenote.

Program © 2001, 2002, 2003, 2004, 2005 Sony Corporation

Dokumentacija © 2005 Sony Corporation

Sadržaj

0 raspoloživim funkcijama i isporučenim priručnicima	10
---	-----------

Uporaba rekordera

Položaj kontrola	14
-------------------------------	-----------

Kako započeti s radom	17
------------------------------------	-----------

Snimanje na disk	21
-------------------------------	-----------

Reprodukcija diska	25
---------------------------------	-----------

Korištenje izbornika	27
-----------------------------------	-----------

Korištenje opcija izbornika	27
-----------------------------------	----

Popis izbornika	28
-----------------------	----

Različiti načini snimanja	30
--	-----------

Prije snimanja	30
----------------------	----

Prikaz različitih informacija	31
-------------------------------------	----

Snimanje s mikrofona	32
----------------------------	----

Snimanje s TV ili radio prijemnika (analogno snimanje)	34
--	----

Odabir načina snimanja	34
------------------------------	----

Ručno podešavanje glasnoće	35
----------------------------------	----

Dodavanje oznaka zapisa tijekom snimanja	36
--	----

Uporaba funkcije grupe kod snimanja	37
---	----

Sinkronizirano snimanje izvora zvuka	38
--	----

Razni načini reprodukcije	39
--	-----------

Prikaz različitih informacija	39
-------------------------------------	----

Odabir načina reprodukcije	40
----------------------------------	----

Traženje zapisa (Search)	43
--------------------------------	----

Odabir kvalitete zvuka (6-Band Equalizer)	44
---	----

Editiranje snimljenih zapisa 46

Prije editiranja	46
Pridjeljivanje naslova (Title Input)	46
Označavanje zapisa ili grupa kao nove grupe (Group Set)	49
Brisanje podešenja grupe (Group Release)	50
Premještanje snimljenih zapisa ili grupa (Move)	51
Brisanje zapisa i cijelog diska (Erase)	52
Dijeljenje zapisa (Divide)	54
Kombiniranje zapisa (Combine)	55
Formatiranje diska (Format)	56

Ostali postupci..... 57

Promjena prikaza opcija izbornika (Menu Mode)	57
Zaštita sluha (AVLS)	57
Isključenje zvučnog signala	57
Štednja baterije (EL Light)	58
Pohrana podešenja za pojedine diskove (Disc Memory)	58
Brzi početak reprodukcije (Quick Mode)	59
Odabir moda diska (Disc Mode)	60
Promjena smjera prikaza na pokazivaču	60
Odabir jezika izbornika na pokazivaču	61

Uporaba rekordera s računalom 62

Funkcije raspoložive kod veze s računalom	62
Spajanje rekordera na računalo	63
Pohrana podataka koji nisu audio na disk	64
Pregled informacija o podacima koji nisu audio na pokazivaču rekordera (File List)	65

Dodatne informacije 67

Mjere opreza	67
Tehnički podaci	69

Problemi i rješenja 71

U slučaju problema	71
Poruke	79
Tumač pojmova	84

Uporaba softvera

Uporaba softvera SonicStage/ MD Simple Burner..... 90

Instaliranje..... 92

Korištenje odgovarajuće konfiguracije	92
Instaliranje softvera na Vaše računalo.....	93

Uporaba softvera SonicStage 95

Pohrana audio podataka na računalo	95
Prijenos audio podataka s računala na MD Walkman	97
Prijenos podataka s MD Walkmana na računalo	99
Snimanje audio podataka na CD-R/CD-RW disk	102
Uporaba SonicStage Help datoteka	104
Rad sa SonicStage Help datotekama	106

Uporaba softvera MD Simple Burner 108

Prije uporabe MD Simple Burnera	108
Snimanje uporabom funkcija MD Walkmana (jednostavni mod)	109
Snimanje pomoću računala (Standardni mod)	110

Ostale informacije..... 112

Deinstalacija softvera SonicStage/MD Simple Burner	112
O zaštiti autorskih prava.....	113
U slučaju problema.....	114

O raspoloživim funkcijama i isporučenim priručnicima

Ovo poglavlje objašnjava funkcije prijenosnog minidisk rekordera i priručnike isporučene s njim. Pogledajte priručnik koji se odnosi na određenu uporabu rekordera.

Saznajte više o HI-MD-u

"Hi-MD" je novi format minidiska s naprednijim mogućnostima u odnosu na standardni format minidiska.



Letak "Mogućnosti koje nudi Vaš Hi-MD Walkman"

Taj letak objašnjava glavne značajke Hi-MD Walkmana i kako se razlikuje od standardnog MD Walkmana.

Uporaba rekordera

Možete snimati s CD uređaja te reproducirati izrađene snimke.

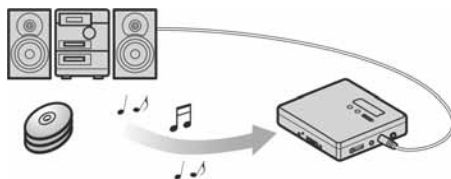

Funkcije rekordera (str. 12 do 88)

Ovaj dio objašnjava sve funkcije rekordera. Također sadrži detalje o problemima na koje možete naići pri uporabi rekordera i upute za njihovo rješavanje te opis poruka koje se pojavljuju na pokazivaču.

➔ Kad naiđete na problem ili trebate više objašnjenja

Pogledajte "U slučaju problema" (str. 71).

Uporaba rekordera dok je priključen na računalo

Isporučeni softver SonicStage omogućuje prijenos audio podataka između rekordera i računala. Isporučeni softver MD Simple Burner omogućuje snimanje audio podataka na rekorder.



Uporaba softvera (str. 90 do 116)

Taj dio uputa objašnjava instalaciju i osnovne funkcije isporučene softvera SonicStage/MD Simple Burner.



SonicStage Help

To je *online* pomoć koju možete vidjeti na zaslonu računala. U tim datotekama možete potražiti detaljnije informacije o uporabi softvera SonicStage. U njima također možete potražiti rješenje problema na koje naidete pri uporabi softvera SonicStage.

Napomene o poglavlju "Uporaba softvera"

- U poglavlju "Uporaba softvera", "Net MD" označava rekorder s uloženim standardnim diskom, a "Hi-MD" označava rekorder s uloženim Hi-MD diskom ili standardnim diskom u Hi-MD modu.
- Opcije prikazane u ilustracijama koje se pojavljuju u ovom poglavlju mogu se razlikovati od stvarnih opcija koje prikaže softver.
- U objašnjenjima sadržanim u ovom poglavlju pretpostavlja se da ste upoznati s osnovnim postupcima operativnog sustava Windows. Detalje o uporabi računala i operativnog sustava potražite u pripadajućim uputama za uporabu.
- Objašnjenja u ovom poglavlju odnose se na većinu Hi-MD/Net MD proizvoda. Iz tog razloga, neka objašnjenja (i neke ilustracije) možda neće biti primjenjive na Vaš Hi-MD/Net MD. Također pogledajte upute za uporabu Vašeg Hi-MD/Net MD-a.

Provjera isporučenog pribora

Mrežni adapter (1)



Daljinski upravljač (1)



Slušalice (1)



Namjenski USB kabel (1)

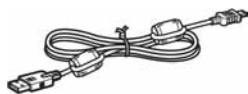

NH-14WM Nikal metal-hidridna akumulatorska baterija (1)

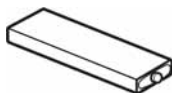

Kutija za bateriju (1)

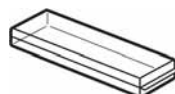

Pretinac za suhu bateriju (1)

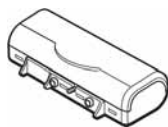

Optički kabel (1)

Jezgrični filteri (mali) (3)

CD-ROM (SonicStage/MD Simple Burner) (1)*

Vrećica (1)

* Nemojte pokretati reprodukciju ovog CD-ROM-a na audio CD uređaju.

Napomena

Pri uporabi ovog uređaja pridržavajte se sljedećih mjera opreza kako biste spriječili oštećenje kućišta ili kvar uređaja.

• Nemojte sjediti s uređajem u stražnjem džepu.



• Uređaj ne stavljajte u vrećicu zajedno s daljinskim upravljačem i oko njega ne omotavajte kabel slušalica jer u slučaju udaranja vrećice može doći do oštećenja.



Uporaba isporučenih jezgričnih filtera

Kad koristite rekorder dok je spojen na računalo, stavite jezgrične filtere na opisani način. (To je potrebno radi pridržavanja važećih EMC standarda.) Koristite li rekorder dok nije spojen na računalo, nije potrebno stavljati jezgrične filtere.



- Za isporučeni daljinski upravljač: mali jezgrični filter/ESD-SR-110



- Za dodatno nabavljivi stereo mikrofoni (ECM.MS907/ECM-MS957): mali jezgrični filter/ESD-SR-110



- Za dodatno nabavljivi linijski kabel (RK-G129/RK-G136): mali jezgrični filter/ESD-SR-110

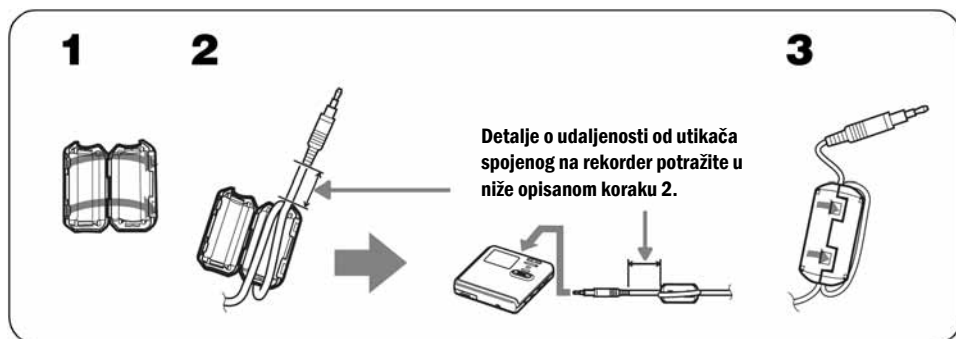

1 Otvorite jezgrični filter.

2 Stavite jezgrične filtere na sljedeći način.

Za isporučeni daljinski upravljač: Omotajte kabel oko filtera jednom/Oko 4 cm od utikača

Za dodatno nabavljivi stereo mikrofoni: Omotajte kabel oko filtera jednom/Oko 4 cm od utikača

Za dodatno nabavljivi linijski kabel: Provucite kabel kroz jezgrični filter/Oko 1 cm od utikača

3 Zatvorite jezgrični filter do kraja.

Položaj kontrola

Rekorder

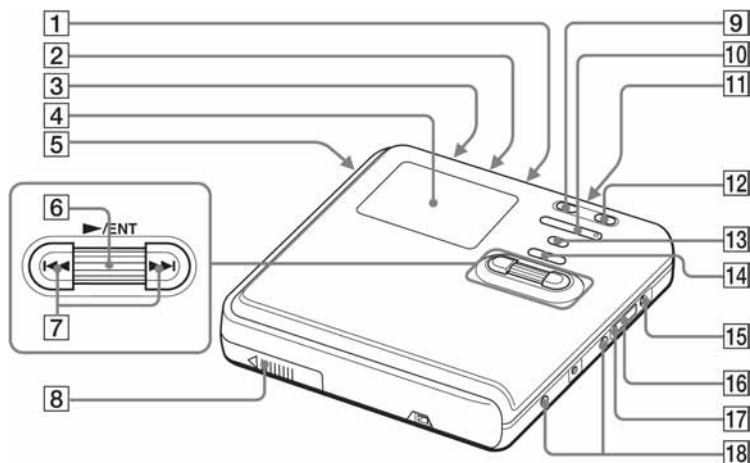

- 1** Priključak MIC (PLUG IN POWER)¹⁾
- 2** Priključak LINE IN (OPT)
- 3** Preklopka HOLD
Pomaknite preklopku u smjeru strelice kako biste spriječili aktiviranje funkcija nehotičnim pritiskanjem tipaka pri nošenju rekordera.
- 4** Pokazivač
- 5** Preklopka OPEN
- 6** Jog kotačić (▶ (reprodukcija)/ENT)
- 7** ◀◀ (AMS, pretraživanje prema natrag), ▶▶ (AMS, pretraživanje prema naprijed)
- 8** Baterijski pretinac
- 9** Tipka || (pauza)
- 10** Tipka VOL (glasnoća) +¹⁾, -

- 11** Priključak ☎ (slušalice)
- 12** Tipka REC (+▶)/T MARK
- 13** Tipka •SEARCH/•LIGHT/● MENU²⁾
- 14** Tipka ■ (stop) • CANCEL/CHG
- 15** Priključak DC IN 3V
- 16** USB priklučak
- 17** Pokrov USB priklučka
- 18** Priključci pretinca za suhu bateriju

¹⁾ Pokraj tipke VOL + i priključka MIC (PLUG IN POWER) nalaze se ispuščenja.

²⁾ • označuje funkciju koja zahtijeva lagani pritisak tipke, ● označuje funkciju koja zahtijeva pritisak u trajanju 2 sekunde ili više.

Pokazivač na rekorderu

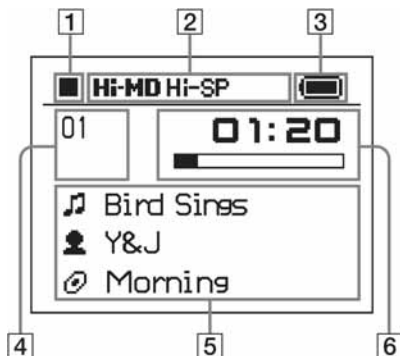

- 1** Polje prikaza stanja funkcije uređaja
Prikazuje indikatore stanja svake od funkcija.
- : stop
 - ▶: reprodukcija
 - ||: pauza
 - ◀◀: pretraživanje prema natrag
 - ▶▶: pretraživanje prema naprijed
 - ◀◀, ▶▶: AMS
 - REC: snimanje/pauza snimanja
- 2** Polje za prikaz indikatora odabranih funkcija
Prikazuje način rada, način reprodukcije, odabranu opciju izbornika itd.
- 3** Indikator baterije
Prikazuje približan preostali kapacitet baterije. Ako je baterija slaba, indikator je prazan i počne treptati.
- 4** Polje za prikaz broja zapisa i broja grupe
Prikazuje broj zapisa ili broj grupe.
- 5** Polje za prikaz tekstualnih informacija
Prikazuje naslove, opcije izbornika, poruke pogreške itd. Ispred naslova se nalaze sljedeće ikone.
- 🎵: naziv zapisa
 - 👤: naziv izvođača*
 - 📀: naziv albuma*
 - 📁: naziv grupe
 - 📀: Naziv diska
- * Vidljivo samo za diskove korištene u Hi-MD načinu.
- 6** Polje za prikaz vremenskih informacija
Prikazuje proteklo i preostalo vrijeme reprodukcije zapisa itd.

Slušalice s daljinskim upravljačem

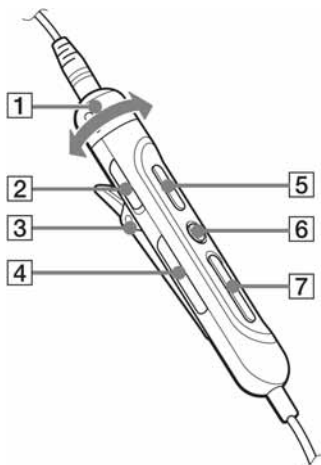

1 Kontrola VOL (glasnoća) +, –

2 Preklopka HOLD

Koristite ovu preklopku kako biste spriječili aktiviranje funkcija nehotičnim pritiskanjem tipaka pri nošenju rekordera.

3 Hvataljka

4 (grupa) +, –

5 Tipka ►|| (reprodukcija, pauza)

6 Tipka ■ (stop)

7 ◀◀ (AMS, pretraživanje prema natrag),
▶▶ (AMS, pretraživanje prema naprijed)

Kako započeti s radom

Prije uporabe napunite akumulatorsku bateriju.

1 Umetnite akumulatorsku bateriju.

1 Pomaknite OPEN za otvaranje pokrova baterijskog pretinca.

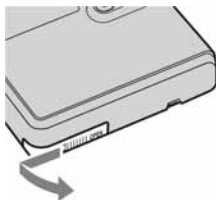

2 Umetnite akumulatorsku bateriju NH-14WM, najprije s negativnim polom (-).



3 Zatvorite pokrov.

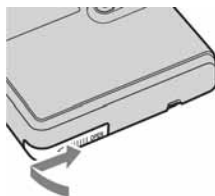

2 Punjenje akumulatorske baterije

1 Spojite mrežni adapter na priključak DC IN 3V na uređaju te u zidnu utičnicu.

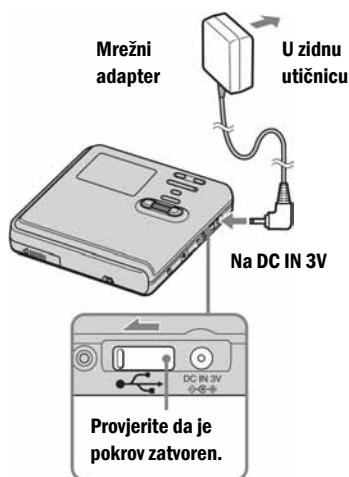

2 Pritisnite ■ • CANCEL/CHG.

Na pokazivaču trepće "Charging" i počinje punjenje. Kad je punjenje dovršeno, nestaje indikator "Charging".

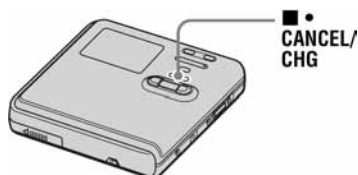

nastavlja se



- Potpuno punjenje sasvim prazne akumulatorske baterije traje otprilike 2 h. Vrijeme punjenja ovisi o stanju baterije.
- Ako je na početku punjenja akumulatorska baterija sasvim prazna, za njezino punjenje je potrebno oko 3,5 sata. Vrijeme punjenja se može razlikovati, ovisno o stanju baterije.

Uporaba suhe alkalne baterije za duži rad

1 Spojite pretinac za suhu bateriju na uređaj.

Stražnja strana
rekordera

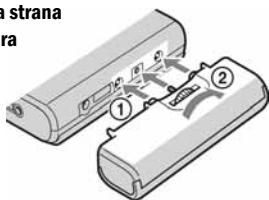

2 Umetnite LR6 (veličina AA) alkalnu suhu bateriju.
Prvo umetnite  pol baterije.

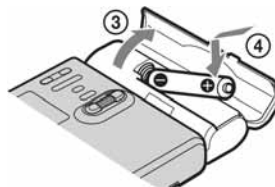

3 Izvršite povezivanja.

Spojite slušalice s daljinskim upravljačem na .

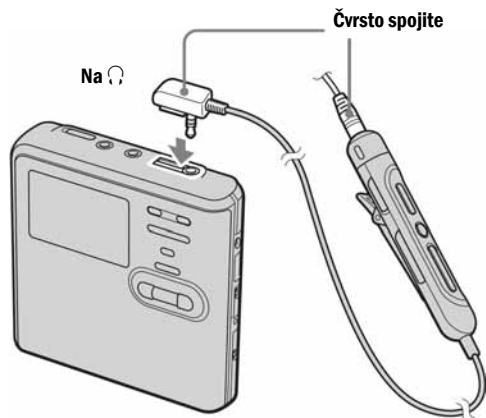

4 Otključajte kontrole.

Pomaknite HOLD suprotno od smjera strelice označene na rekorderu (➔) ili daljinskom upravljaču za otključavanje kontrola.

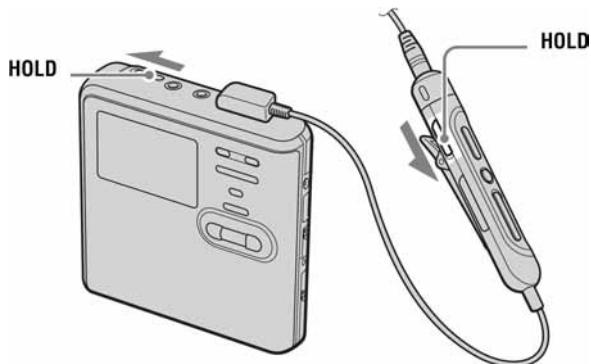

Za modele isporučene s adapterom mrežnog priključka

Ako mrežni priključak ne odgovara zidnoj utičnici, koristite adapter mrežnog priključka.

Napomene

- Zaustavite rekorder prije zamjene akumulatorske baterije, čak i kada je spojen na AC mrežni adapter. Postupak se može prekinuti.
- Ovisno o karakteristikama baterije, kapacitet akumulatorske baterije će možda biti manji od uobičajenog pri prvoj uporabi ili nakon dulje neuporabe. U tom slučaju nekoliko puta napunite i ispraznite bateriju i povratit će se uobičajeni vijek trajanja baterije.
- Kod snimanja ili editiranja je preporučljivo priključiti rekorder na mrežni napon. Ako koristite baterijsko napajanje, uložite potpuno napunjenu akumulatorsku bateriju ili novu alkalnu suhu bateriju.
- Kad koristite suhu bateriju, ona mora biti alkalna. Uporaba drugog tipa baterije može skratiti radni vijek akumulatorske baterije ili prouzročiti nepravilnosti u njezinom radu.

Kad je potrebno puniti akumulatorsku bateriju ili zamijeniti suhu bateriju

Stanje baterije možete provjeriti na pokazivaču rekordera ili daljinskog upravljača.



Napon baterije se smanjuje



Slaba baterija



Baterija je istrošena. Na pokazivaču trepće "LOW BATTERY" i uređaj se isključuje.

Indikator prikazuje približnu razinu napunjenosti baterija. Stvarno stanje baterije ovisi o načinima i uvjetima uporabe uređaja.

Trajanje baterije¹⁾

Pri kontinuiranom snimanju u Hi-MD modu

(Jedinice: približno sati) (JEITA²⁾)

Vrsta diska	Baterije	Linear PCM	Hi-SP	Hi-LP
1 GB Hi-MD disk	NH-14WM ³⁾	5,5	7,5	8,5
	LR6 ⁴⁾	2	3	3
	NH-14WM + LR6	8	11,5	12,5
60/74/80-minutni standardni disk	NH-14WM	5	7,5	8,5
	LR6	4	6	6,5
	NH-14WM + LR6	9,5	14,5	16,5

¹⁾ Izmjereno s opcijom "EL Light" podešenom na "Auto Off" (str. 58).

²⁾ Izmjereno prema JEITA (Japan Electronics and Information Technology Industries Association) standardom.

³⁾ Pri uporabi 100% napunjene nikal metal hidridne akumulatorske baterije.

⁴⁾ Pri uporabi nove Sony LR6 (veličina AA) "STAMINA" alkalne suhe baterije (proizvedene u Japanu).

Pri kontinuiranoj reprodukciji u Hi-MD modu

(Jedinice: približno sati) (JEITA)

Vrsta diska	Baterije	Linear PCM	Hi-SP	Hi-LP	MP3 ¹⁾
1 GB Hi-MD disk	NH-14WM	9	12,5	14,5	13
	LR6	9,5	13,5	15,5	14,5
	NH-14WM + LR6	20	28,5	33	30
60/74/80-minutni standardni disk	NH-14WM	7,5	12	15	13,5
	LR6	8	13	16	14,5
	NH-14WM + LR6	17	27,5	34	30,5

¹⁾ Zapisi preneseni uz brzinu od 128 kbps

Pri kontinuiranoj reprodukciji u MD modu

(Jedinice: približno sati) (JEITA)

Vrsta diska	Baterije	SP	LP2	LP4
60/74/80-minutni standardni disk	NH-14WM	13,5	15	15,5
	LR6	16	17,5	18,5
	NH-14WM + LR6	32	35,5	37

Napomena

- Zaustavite rekorder prije zamjene baterije.
- Kad koristite Hi-MD disk od 1 GB, vrijeme kontinuiranog snimanja se može skratiti ako više puta ponavljate kratka snimanja.

Snimanje na disk

U ovom odjeljku opisan je osnovni postupak digitalnog snimanja uz uporabu optičkog kabela spojenog na CD uređaj, digitalni TV prijemnik ili neki drugi uređaj. Koristite optički kabel.

Napomena

Kad koristite Hi-MD disk od 1 GB, vrijeme kontinuiranog snimanja se može skratiti ako više puta ponavljate kratka snimanja.

1 Izvedite priključenja. (Do kraja čvrsto spojite kabele na odgovarajuće priključke.)

- 1 AC mrežni adapter spojite na rekorder i na zidnu utičnicu.

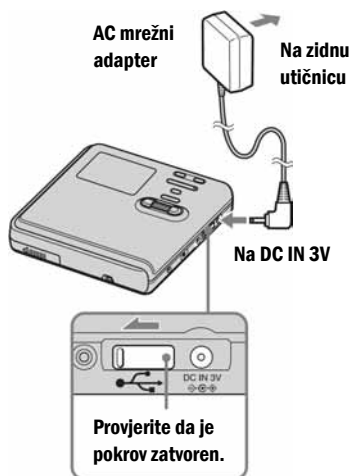

- 2 Optički kabel spojite na rekorder i na vanjsku komponentu.

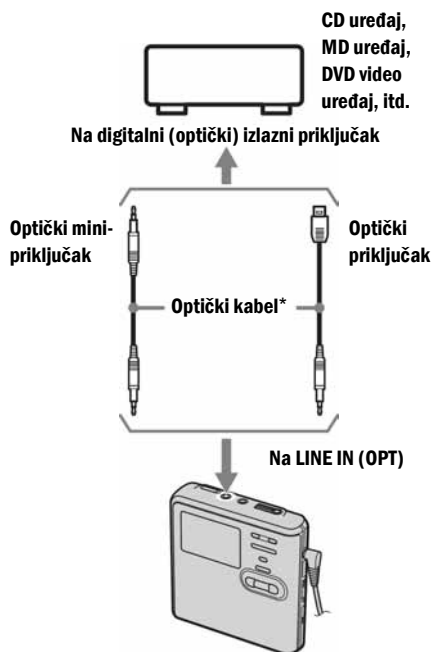

* Pogledajte "Dodatno nabavljivi pribor" (str. 70).

nastavlja se

2 Umetnite disk za snimanje.

1 Pomaknite OPEN za otvaranje pokrova.



2 Umetnite disk tako da strana s naljepnicom bude okrenuta prema naprijed te pritisnite pokrov prema dolje kako biste ga zatvorili.

Provjerite je li zatvoren graničnik za zaštitu od snimanja.



3 Provjerite radni mod.

Ovaj rekorder ima dva funkcijska moda, "Hi-MD" i "MD" mod. Uređaj automatski prepoznaje radni mod kod svakog ulaganja diska. Nakon ulaganja diska provjerite radni mod na pokazivaču rekordera.

Na ovom rekorderu možete snimati samo u "Hi-MD" modu, dok to nije moguće u "MD" modu. Želite li snimati u "MD" modu, primjerice, za reprodukciju diska na drugom uređaju koji ne podržava Hi-MD, spojite rekorder na računalo i koristite isporučeni softver za snimanje u MD modu (pogledajte poglavlje o uporabi softvera).

"Hi-MD" svijetli kad je radni mod rekordera Hi-MD,
a "MD" svijetli kad je radni mod MD.

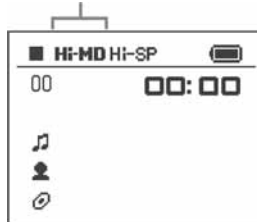

- Kad koristite Hi-MD disk od 1GB, radni mod će biti samo Hi-MD.
- Kad koristite standardni disk (od 60/74/80 minuta), radni mod je moguće podesiti na sljedeći način.

Stanje diska	Radni mod
Prazni disk	Mod podešen za "Disc Mode" u izborniku. ¹⁾ ➔ Kad snimate na ovom rekorderu, podesite "Disc Mode" na "Hi-MD" kako biste koristili disk u Hi-MD modu.
Disk koji sadrži materijal snimljen u Hi-MD modu.	Hi-MD
Disk koji sadrži materijal snimljen u MD modu.	MD ➔ Ovaj rekorder se ne može koristiti za snimanje u MD modu. Takvo je snimanje moguće samo uz uporabu isporučenog softvera.

¹⁾ Detalje o podešenjima opcije "Disc Mode" potražite u poglavlju "Odabir moda diska (Disc Mode)" (str. 60).

4 Snimate disk.

- 1 Odaberite izvor snimanja i podesite ga u stanje pauze.

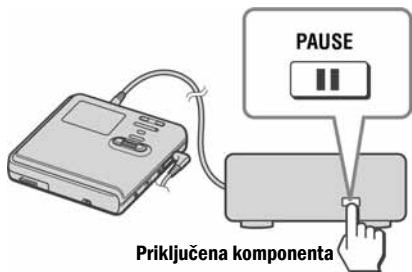

- 2 Provjerite je li na pokazivaču prikazana oznaka ■. Provjerite je prikazana oznaka ■.

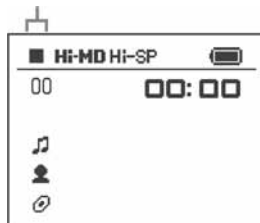

- 3 Kad je rekorder zaustavljen, pritisnite jog kotačić (▶/ENT) dok držite pritisnutom tipku REC(+▶)/T MARK. Zasvijetli "REC" i snimanje počinje.

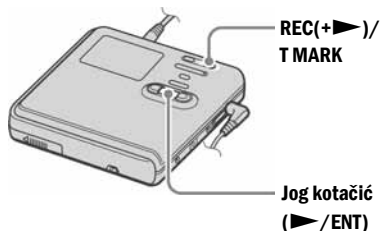

- 4 Započnite reprodukciju izvora kojeg želite snimati.

Ako želite umetnuti disk koji već sadrži snimke, snimanje će početi iza postojećeg sadržaja.

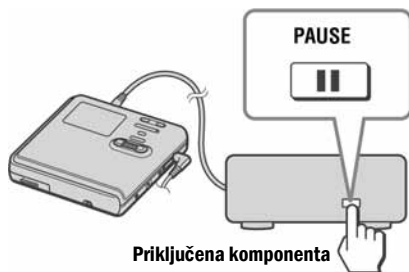

Rekorder automatski umeće oznake zapisa na istim mjestima kao i kod izvora snimanja, a materijali se snimaju zajedno kao grupe.



Za	Pritisnite
Zaustavljanje	Pritisnite ■.
Pauzu	Pritisnite ■ ¹⁾ . Za nastavak snimanja ponovno pritisnite ■.
Vađenje diska	Pritisnite ■ i otvorite pokrov. (Pokrov se ne otvara dok na pokazivaču trepće "SYSTEM FILE WRITING".)

¹⁾ Na dijelu na kojem ste ponovo pritisnuli ■ za nastavak snimanja nakon pauze, dodaje se oznaka zapisa. Na ovaj način se preostali dio zapisa računava kao novi zapis.

Napomene

- Kad snimate na Hi-MD disk od 1 GB, spojite mrežni adapter na rekorder, koristite potpuno napunjenu akumulatorsku bateriju (indikator baterije prikazuje ) ili novu suhu alkalnu bateriju (indikator baterije prikazuje ). Kad pokušate snimati na Hi-MD disk od 1 GB, može se pojaviti poruka "NOT ENOUGH POWER TO REC" čak i ako indikator baterije pokazuje dostatni preostali kapacitet dok je rekorder zaustavljen ili tijekom reprodukcije. To je zbog mehanizma koji onemogućuje snimanje kad rekorder procijeni da preostali napon baterije neće biti dovoljan zbog visoke potrošnje koji zahtijeva snimanje na Hi-MD disk od 1 GB.
- Tijekom snimanja, rekorder treba biti postavljen na stabilnu površinu koja nije izložena vibracijama.
- Počnete li snimanje prije nego što se na pokazivaču pojavi oznaka ■, prvih nekoliko sekundi materijala možda neće biti snimljeno. Prije početka snimanja pričekajte da se pojavi oznaka ■.
- Nemojte pomicati ili gurati rekorder ili odspajati izvor napajanja tijekom snimanja ili dok na pokazivaču trepće poruka "DATA SAVE" ili "SYSTEM FILE WRITING". U protivnom se podaci snimljeni do tog trenutka neće snimiti na disk ili će se disk oštetiti.
- Snimanje nije moguće ako disk nema dovoljno mjesta za snimanje.
- Ukoliko se prekine napajanje (tj, u slučaju vadenja ili pražnjenja baterije, ili odspajanja mrežnog adaptera) tijekom snimanja ili editiranja, ili kad je na pokazivaču prikazana poruka "SYSTEM FILE WRITING", neće biti moguće otvoriti pokrov dok uređaj ponovno ne priključite na napajanje.



- Rekorder je tvornički podešen za izradu nove grupe kod svakog snimanja. Ako ne želite izraditi grupu, podesite "Group REC" na "Off" (str. 37).
- Za početak snimanja od određenog mjesta na disku aktivirajte pauzu rekordera na tom mjestu i počnite snimanje od tog mjesta.
- Tijekom snimanja moguće je nadzirati zvuk. Promjena razine glasnoće ne utječe na glasnoću tijekom snimanja.

Reprodukcija diska

1 Umetnite snimljeni disk.

1 Pomaknite OPEN za otvaranje pokrova.



2 Umetnite disk tako da strana s naljepnicom bude okrenuta prema naprijed, te pritisnite pokrov prema dolje kako biste ga zatvorili.

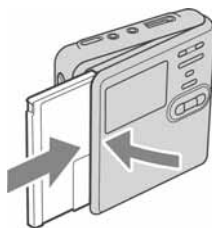

2 Reproducirajte disk.

1 Pritisnite jog kotačić (▶/ENT) na rekorderu. Pritisnite ▶|| na daljinskom upravljaču.

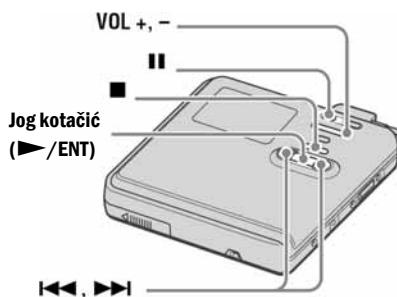

2 Pritisnite VOL + ili - za podešavanje glasnoće na rekorderu.

Zakrenite VOL +, - za podešavanje glasnoće na daljinskom upravljaču.

Razina glasnoće se prikazuje na pokazivaču.

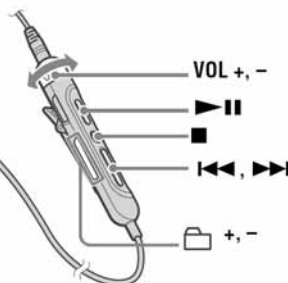

Za zaustavljanje reprodukcije pritisnite ■.

Reprodukcija počinje od mjesta na kojem ste je prethodno zaustavili. Nakon zaustavljanja diska, rekorder će se automatski isključiti nakon približno 10 sekundi (pri uporabi baterija) ili nakon približno 3 minute (pri uporabi mrežnog adaptera).

Za	Postupak na rekorderu	Postupak na daljinskom upravljaču
Zaustavljanje	Pritisnite ■.	Pritisnite ■.
Pauzu	Pritisnite ■■. Za nastavak reprodukcije ponovo pritisnite ■■.	Pritisnite ►■■. Ponovno pritisnite za nastavak reprodukcije.
Izravni odabir zapisa praćenjem broja ili naziva zapisa	Zakrenite jog kotačić za odabir zapisa, zatim pritisnite jog kotačić (►/ENT) za potvrdu odabira.	—
Nalaženje početka tekućeg ili prethodnog zapisa	Pritisnite ◀◀◀. Više puta pritisnite ◀◀◀ dok ne pronađete početak željenog zapisa.	Pritisnite ◀◀◀. Više puta pritisnite ◀◀◀ dok ne pronađete početak željenog zapisa.
Nalaženje početka sljedećeg zapisa	Pritisnite ►►►.	Pritisnite ►►►.
Pomicanje natrag ili naprijed tijekom reprodukcije	Pritisnite i zadržite ◀◀◀ ili ►►►.	Pritisnite i zadržite ◀◀◀ ili ►►►.
Prelazak na sljedeću ili prethodnu grupu tijekom reprodukcije zapisa iz grupe (Group skip) ¹⁾	—	Pritisnite ☐ + ili –.
Početak s prvim zapisom diska	Dok je rekorder zaustavljen pritisnite jog kotačić (►/ENT) 2 sekunde ili duže.	Dok je rekorder zaustavljen pritisnite ►■■ na 2 sekunde ili duže.
Vađenje diska	Pritisnite ■ i otvorite pokrov. ²⁾	Pritisnite ■ i otvorite pokrov. ²⁾

¹⁾ Prelazak na početak svakog desetog zapisa tijekom reprodukcije diska bez podešenja grupa.

²⁾ Kad otvorite pokrov, mjesto početka reprodukcije prebacuje se na početak prvog zapisa.

Napomena

U sljedećim slučajevima može doći do preskakanja zvuka:

- ako je rekorder izložen utjecaju trajnih udara.
- tijekom reprodukcije zaprljanog ili ogrebenog diska.

Ukoliko disk koristite u Hi-MD modu, zvuk može nestati na najviše 12 sekundi.

Korištenje opcija izbornika

Rekorder ima mnogo izbornika s korisnim funkcijama za snimanje, reprodukciju, editiranje, itd. Za podešavanje opcija izbornika postupite na sljedeći način.

Ako koristite izbornik prvi put nakon kupnje rekordera, na pokazivaču trepće "Menu Mode". Prije uporabe izbornika možete podesiti "Menu Mode" na "Advanced" (pojave se sve opcije izbornika) ili "Simple" (pojave se samo osnovne opcije izbornika). Pogledajte "Promjena prikaza opcija izbornika (Menu Mode)" (str. 57) za informacije o podešavanju izbornika.

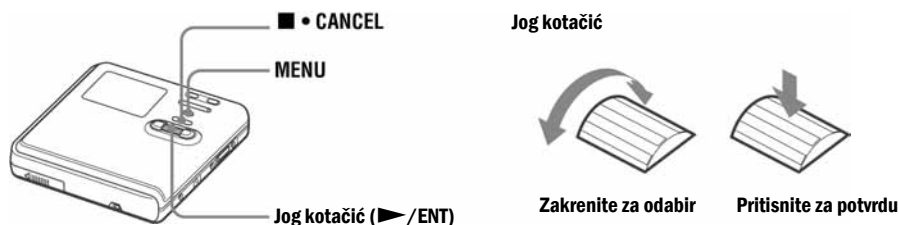

- 1** Pritisnite i zadržite MENU na 2 sekunde ili duže za ulaz u izbornik.



- 2** Zakrenite jog kotačić za odabir opcije.
- 3** Pritisnite jog kotačić (▶/ENT) za potvrdu odabira.
- 4** Ponovite korake 2 i 3.
Podešenje će se aktivirati kad na kraju pritisnete jog kotačić (▶/ENT).

Za povratak na prethodno podešenje

Pritisnite ■ • CANCEL.

Za poništenje postupka tijekom podešavanja

Pritisnite ■ • CANCEL na 2 sekunde ili dulje.

Popis izbornika

Sljedeća tablica prikazuje opcije koje možete odabrati u izbornicima. Opcije izbornika je moguće podesiti samo kontrolama na rekorderu.



Opcije navedene pod "Menu 1" su opcije odabira koje se pojave kad uđete u izbornik, a opcije navedene pod "Menu 2" su opcije odabira koje se pojave kad odaberete neku opciju u izborniku 1. Prikaz svih opcija izbornika je moguć samo kad je stavka "Menu Mode" podešena na "Advanced". Opcije izbornika označene zvjezdicom (*) nisu prikazane kad je stavka "Menu Mode" podešena na "Simple". Za detalje pogledajte "Promjena prikaza opcija izbornika (Menu Mode)" (str. 57).

Napomena

Ovisno o uvjetima uporabe i podešenjima diska, mogu biti prikazane drukčije oznake.

Opcije mogu biti prikazane na drugim jezicima. Detalje potražite u poglavlju "Odabir jezika izbornika" na str. 61.

Izbornik 1	Izbornik 2	Funkcija	Str.
<input checked="" type="checkbox"/> Edit	Title Input	Dodavanje naziva zapisa, izvođača, albuma, grupe ili diska.	46
	Group Set*	Dodjeljivanje snimljenih zapisa ili grupa novoj grupi.	49
	GroupRelease*	Brisanje podešenja grupe.	50
	Move*	Promjena redoslijeda zapisa ili grupa.	51
	Erase	Brisanje zapisa, grupa ili cijelog sadržaja .	52
	Format*	Formatiranje diska i vraćanje na stanje u kakvom je bio u vrijeme kupnje (samo u Hi-MD modu).	56
<input type="checkbox"/> Display	Lap Time	Prikaz različitih informacija kao što je status rekordera, itd. na pokazivaču.	31, 39
	1 Remain		
	Tr Property		
	REC Remain		
	All Remain		
<input checked="" type="checkbox"/> Play Mode	MainPlayMode	Odabir zapisa prema kategoriji, poput naziva grupe ili izvođača.	40
	Sub PlayMode	Odabir načina reprodukcije, poput reprodukcije jednog zapisa ili u slučajnom redoslijedu.	
	Repeat	Ponavljanje reprodukcije.	
♪ Sound	Normal	Reprodukcija uz standardnu kvalitetu zvuka.	44
	Sound EQ	Podešavanje ekvilizatora.	

Izbornik 1	Izbornik 2	Funkcija	Str.
 REC Settings	REC Mode*	Odabir načina snimanja (PCM, Hi-SP, ili Hi-LP).	34
	REC Level*	Ručno podešavanje razine glasnoće za snimanje.	35
	MIC AGC*	Podešavanje opcija glasnoće mikrofona.	33
	MIC Sens*	Podešavanje osjetljivosti mikrofona prema zvuku izvora.	32
	Time Mark*	Automatsko dodavanje oznaka zapisa u određenim vremenskim intervalima.	36
	Group REC*	Podešavanje rekordera za izradu nove grupe kod svakog snimanja (Group Recording).	37
	SYNC REC*	Pojednostavljuje postupke tijekom digitalnog snimanja (Synchro-Recording).	38
 File List	—	Prikaz liste podataka koji nisu audio pohranjenih na disk korišten u Hi-MD modu.	65
 Option	Menu Mode	Promjena prikazanih opcija izbornika.	57
	AVLS*	Podešavanje ograničenja maksimalne glasnoće radi zaštite Vašeg sluha.	57
	Beep*	Uključenje/isključenje zvučnih signala.	57
	EL Light	Uključenje ili isključenje pokazivača.	58
	Disc Memory*	Pohrana podešenja rekordera (Disc Memory).	58
	Quick Mode*	Podešavanje rekordera za brzi početak reprodukcije.	59
	Disc Mode	Odabir MD moda ili Hi-MD moda kad je uloženi prazan disk.	60
	Jog Dial*	Promjena radnog smjera na pokazivaču kod zakretanja jog kotačića.	60
	Language	Odabir jezika prikaza na pokazivaču.	61

Prije snimanja

Odabir radnog moda

Ovaj rekorder ima dva radna moda, "Hi-MD" mod" i "MD mod". Uređaj automatski prepozna radni mod kod svakog ulaganja diska. Nakon ulaganja diska, provjerite radni mod na pokazivaču rekordera.

Na ovom rekorderu možete snimati samo u "Hi-MD" modu, dok to nije moguće u "MD" modu. Želite li snimati u "MD" modu, primjerice, za reprodukciju diska na drugom uređaju koji ne podržava Hi-MD, spojite rekorder na računalo i koristite isporučeni softver za snimanje u MD modu (pogledajte poglavlje o uporabi softvera).

"Hi-MD" svijetli kad je radni mod rekordera Hi-MD, a "MD" svijetli kad je radni mod MD.







Detalje potražite u opisu "Provjerite radni mod" na str. 22.

Odabir moda izbornika

Ako je odabran "Simple" mod izbornika, neke opcije izbornika neće biti prikazane. Ako ne možete pronaći neku opciju izbornika tijekom upravljanja rekorderom, odaberite "Advanced" mod izbornika.

Za detalje o odabiru moda izbornika pročitajte "Promjena prikaza opcija izbornika (Menu Mode)" (str. 57).

Napomene

- Kad snimate na Hi-MD disk od 1 GB, spojite mrežni adapter na rekorder, koristite potpuno napunjenu akumulatorsku bateriju (indikator baterije prikazuje ) ili novu suhu alkalnu bateriju (indikator baterije prikazuje ). Kad pokušate snimati na Hi-MD disk od 1 GB, može se pojaviti poruka "NOT ENOUGH POWER TO REC" čak i ako indikator baterije pokazuje dostatni preostali kapacitet dok je rekorder zaustavljen ili tijekom reprodukcije. To je zbog mehanizma koji onemogućuje snimanje kad rekorder procijeni da preostali napon baterije neće biti dovoljan zbog visoke potrošnje koji zahtijeva snimanje na Hi-MD disk od 1 GB.
- Snimanje možda neće biti moguće ako je na rekorder priključen namjenski USB kabel. Odspojite namjenski USB kabel prije snimanja.
- Počnete li snimanje prije nego što se na pokazivaču pojavi oznaka , prvih nekoliko sekundi materijala možda neće biti snimljeno. Prije početka snimanja pričekajte da se pojavi oznaka .
- Nemojte pomicati ili gurati rekorder ili odspajati izvor napajanja tijekom snimanja ili dok na pokazivaču trepće poruka "DATA SAVE" ili "SYSTEM FILE WRITING". U protivnom se podaci snimljeni do tog trenutka neće snimiti na disk ili će se disk oštetiti.

Prikaz različitih informacija

Moguće je provjeriti preostalo vrijeme, broj zapisa, itd. prilikom snimanja ili kad je uređaj zaustavljen.



- 1 Uđite u izbornik i odaberite "Display".
- 2 Zakrenite jog kotačić dok se na pokazivaču ne pojavi željena informacija, zatim pritisnite jog kotačić za potvrdu. Svakim zakretanjem mijenja se prikaz na pokazivaču na sljedeći način:

Kad je rekorder zaustavljen:

"Lap Time" → "1 Remain" → "Tr Property" → "REC Remain" → "All remain"

Tijekom snimanja:

"Lap Time"

Kad pritisnete jog kotačić, odabrana informacija se pojavi u **A**, **B** i **C**.

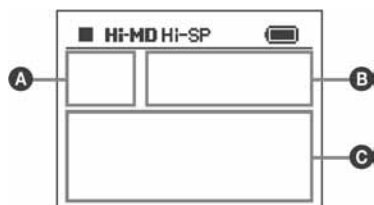

Dok je rekorder zaustavljen

Lap Time	
A	Broj zapisa Broj grupe ¹⁾
B	Proteklo vrijeme
C	🎵 Naziv zapisa 👤 Naziv izvođača (Hi-MD) 📁 Naziv grupe (MD) 🎧 Naziv albuma (Hi-MD)/ 📀 Naziv diska (MD)

1 Remain	
A	Broj zapisa Broj grupe ¹⁾
B	Proteklo vrijeme nakon trenutnog položaja unutar zapisa
C	🎵 Naziv zapisa 👤 Naziv izvođača (Hi-MD) 📁 Naziv grupe (MD) 🎧 Naziv albuma (Hi-MD)/ 📀 Naziv diska (MD)

Tr Property	
A	Broj zapisa Broj grupe ¹⁾
B	Proteklo vrijeme
C	🎵 Naziv zapisa 📁 Naziv grupe (MD) Informacije o kodeku (Hi-MD) ²⁾ / Informacije o modu zapisa (MD) te vrijeme i datum snimanja ³⁾

REC Remain	
A	Broj zapisa Broj grupe ¹⁾
B	Proteklo vrijeme
C	📀 Naziv diska Preostalo vrijeme snimanja i preostali slobodan prostor na disku (samo u Hi-MD modu)

nastavlja se

All Remain	
A	Broj zapisa Broj grupe ¹⁾
B	Protjeklo vrijeme
C	G Naziv diska ⁴⁾ Preostalo vrijeme snimanja nakon trenutnog položaja na disku i broj zapisa nakon trenutnog zapisa.

- ¹⁾ Pojavi se kad je glavni reprodukcijski mod podešen na "Group Play".
- ²⁾ U slučaju MP3 zapisa koji podržava VBR (Variable Bit Rate), ovdje prikazana brzina bita možda neće biti ista kao ona prikazana SonicStage softverom.
- ³⁾ Pojavi se za zapise koji imaju vremensku oznaku.
- ⁴⁾ Prikazani naslov varira, ovisno o odabranom Glavnom reprodukcijском modu.

Tijekom snimanja

Lap Time	
A	Broj zapisa Broj grupe ¹⁾
B	Protjeklo vrijeme Vremenska oznaka ²⁾
C	Način i preostalo vrijeme snimanja Skala razine signala snimanja (L • R)

- ¹⁾ Pojavi se samo tijekom snimanja grupe.
- ²⁾ Pojavi se kad je opcija "Time Mark" podešena na "On".

Napomene

- Kada koristite disk u Hi-MD modu, za preostalo mjesto će biti prikazano "2.0MB" kad preostalo vrijeme snimanja postane "-0:00:00". To je zbog ograničenja sustava, jer je "2.0MB" kapacitet rezervne domene.
- Ovisno o tome koriste li se funkcija grupe ili ne, o uvjetima rada uređaja i podešenjima diska, možda nećete moći odabrati neke oznake ili će oznake biti prikazane drukčije.



Ukoliko želite provjeriti način reprodukcije ili naziv zapisa tijekom reprodukcije, pogledajte "Prikaz različitih informacija" (str. 39).

Snimanje s mikrofona

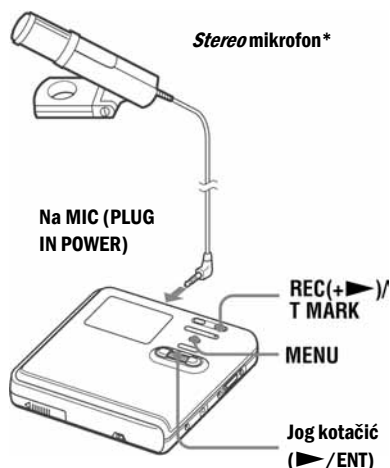

* Pogledajte "Dodatno nabavljivi pribor" (str. 70).

- Spojite *stereo* mikrofoni na MIC (PLUG IN POWER) priključak.
- Istovremeno pritisnite jog kotačić (>/ENT) i REC(+>)/T MARK za početak snimanja.

Odabir osjetljivosti mikrofona

Možete odabrati osjetljivost mikrofona u skladu s glasnoćom zvučnog izvora.

- Dok je rekorder zaustavljen ili dok snima uključite izbornik i odaberite "REC Settings" - "MIC Sens".

- 2** Okrenite jog kotačić dok se na pokazivaču ne prikaže "Sens High" ili "Sens Low" i pritisnite jog kotačić za odabir opcije.
- Sens High: Za snimanje tiših zvukova ili zvukova normalne glasnoće.
- Sens Low: Za snimanje glasnih zvukova ili snimanje izbliza, primjerice govora ili koncerata.

Promjena glasnoće prilikom snimanja s mikrofona

Prilikom snimanja s mikrofona možete odabrati automatsko podešavanje glasnoće mikrofona u skladu s izvorom zvuka.

- 1** Dok je rekorder zaustavljen ili dok snima uključite izbornik i odaberite "REC Settings" - "MIC AGC".
- 2** Okrenite jog kotačić dok se na pokazivaču ne prikaže "Standard" ili "ForLoudMusic" i pritisnite jog kotačić za odabir opcije.
- Standard: Za snimanje zvučnog izvora normalne glasnoće, primjerice razgovora ili lagane glazbe.
- ForLoudMusic: Za snimanje razmjerno glasnog zvučnog izvora, primjerice glazbenog koncerta ili zvuka nekog glazbenog instrumenta.



- Kad "MIC AGC" podesite na "ForLoudMusic", glasne zvukove možete snimati s manjim izobličjenjem pri čemu će snimljene zvučne oscilacije biti vrlo slične originalnima.
- Kada koristite mikroskop koji koristi napajanje uređaja (plug-in power), on će raditi čak i kad ga isključite jer koristi napajanje rekordera.

Napomene

- Rekorder automatski prebacuje ulaz sljedećim redom: optički, mikrofonski i analogni. Nije moguće snimati s mikrofona dok je optički kabel spojen na LINE IN (OPT) priključak.
- Ukoliko ručno podešavate glasnoću snimanja, ne možete podesiti opciju "MIC AGC" (strana 35).
- Mikroskop može preuzeti zvuk rada rekordera. U tim slučajevima odmaknite mikroskop. Ne upotrebljavajte mikroskop s kratkim priključnim kablom jer se može dogoditi da mikroskop preuzme zvuk rekordera.
- Kod uporabe *mono* mikrofona snima se samo zvuk lijevog kanala.
- Ukoliko snimate dok je priključen AC mrežni adapter, pazite da ne dodirnete utikač ili kabel mikrofona jer to može uzrokovati smetnje koje će se u tom slučaju snimiti.
- Kad snimate zvuk normalne glasnoće (lagana glazba itd.), opciju "MIC AGC" podesite na "Standard". Ukoliko pak podesite opciju "ForLoudMusic", a zvuk koji snimate odjednom postane jako glasan, snimljeni zvuk može biti vrlo tih, ovisno o zvučnom izvoru.

Snimanje s TV ili radio prijemnika (analogno snimanje)

U ovoj poglavlju objašnjava se kako snimati s analognog uređaja kao što je kasetofon, radio ili TV prijemnik.

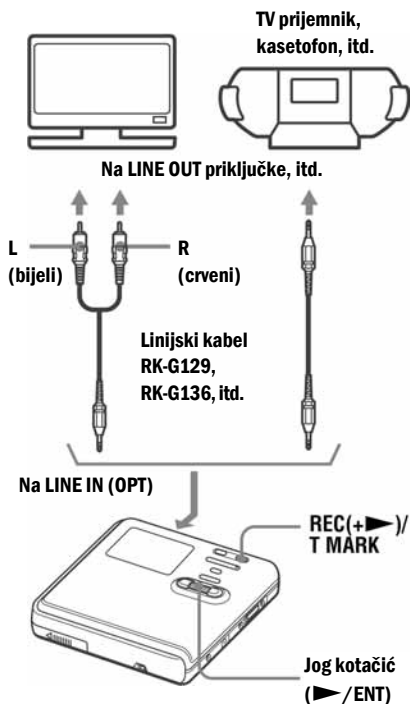

- 1 Izvršite povezivanja. Koristite prikladan spojni kabel koji odgovara uređaju za izvor reprodukcije. Detalje potražite u opisu "Dodatno nabavljivi pribor" (str. 70).
- 2 Pritisnite jog kotačić dok držite pritisnutom tipku REC(+▶)/T MARK kako biste započeli snimanje.
- 3 Pokrenite reprodukciju izvora snimanja.

Odabir načina snimanja

Odaberite način snimanja u skladu sa željenim vremenom snimanja.

Na ovom rekorderu možete snimati samo u "Hi-MD" modu. Želite li snimati u "MD" modu, spojite rekorder na računalo te snimajte ili kopirajte audio podatke koristeći isporučeni softver (pogledajte poglavlje o uporabi softvera).



- 1 Kad je rekorder zaustavljen, udite u izbornik i odaberite "REC Settings" - "REC Mode".
- 2 Zakrenite jog kotačić kako biste odabrali željeni način snimanja, zatim pritisnite jog kotačić za potvrdu odabira. Rekorder zadrži podešenje načina snimanja kod sljedećeg snimanja.

Način snimanja	Pokazivač	Vrijeme snimanja
Linear PCM	PCM	<ul style="list-style-type: none"> • Približno 28 min. na standardnom 80-minutnom disku • Približno 1 h i 34 min. na Hi-MD disku od 1 GB
Hi-SP	Hi-SP	<ul style="list-style-type: none"> • Približno 2 h i 20 min. na standardnom 80-minutnom disku • Približno 7 h i 55 min. na Hi-MD disku od 1 GB

Način snimanja	Pokazivač	Vrijeme snimanja
Hi-LP	Hi-LP	<ul style="list-style-type: none"> Približno 10 h i 10 min. na standardnom 80-minutnom disku Približno 34 h na Hi-MD disku od 1 GB



Audio komponente koje podržavaju Linear PCM, Hi-SP i Hi-LP *stereo* načine, označene su simbolima **HI-MD** ili **HI-MD**.

Napomene

- Za dugotrajna snimanja preporuča se uporaba mrežnog adaptera.
- Preporučujemo uporabu rekordera za editiranje (dijeljenje ili kombiniranje) dugačkih zapisa snimljenih u linear PCM načinu. Prenošenje i editiranje takvih zapisa na računalu može trajati vrlo dugo.

Ručno podešavanje glasnoće

Tijekom snimanja se razina glasnoće zvuka podešava automatski. Ako je potrebno, glasnoću možete podesiti ručno tijekom analognog ili digitalnog snimanja.

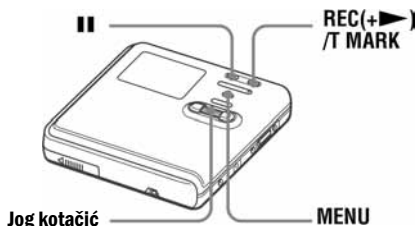

- 1 Držeći pritisnutom tipku **II** pritisnite, **REC(+>)/T MARK**.
Rekorder je u pripravnim stanju snimanja.
- 2 Uđite u izbornik i odaberite "REC Settings" - "REC Level" - "Manual".

- 3 Pokrenite reprodukciju izvora.
- 4 Promatrajući skalu mjerača glasnoće na pokazivaču, ugodite glasnoću snimanja zakretanjem jog kotačića.
Podesite razinu tako da se uključe indikatori mjerača oko segmenta **-12 dB** na skali. Ako visoka razina uzrokuje pomak indikatora do segmenta **OVER**, smanjite glasnoću.
Svaki mjerač glasnoće pokazuje sljedeće.
Gornji — ulazna razina L kanala
Donji — ulazna razina R kanala

Glasnoća se povećava (➔)
ili smanjuje (➔)

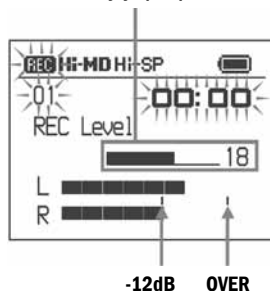

- 5 Ponovno pritisnite **II** za početak snimanja. Ako je izvor snimanja vanjska komponenta, prije početka snimanja prijedite na početak materijala koji želite snimiti.

Za povratak na automatsku kontrolu glasnoće zvuka

Odaberite "Auto (AGC)" u koraku 2.

Napomene

- Nije moguće zasebno podešavanje razine lijevog i desnog kanala.
- Nakon zaustavljanja snimanja, rekorder će se vratiti na automatska podešenja razine glasnoće snimanja kad sljedeći put započnete snimanje.
- Za ručno podešavanje razine snimanja tijekom sinkroniziranog snimanja, slijedite korake od 1 do 4 iz ovog poglavlja s opcijom "SYNC REC" podešenom na "Off". Nakon toga podesite "SYNC REC" na "On" te počnite snimanje (str. 38).

Dodavanje oznaka zapisa tijekom snimanja

Moguće je dodati oznake zapisa (broj zapisa) tijekom snimanja. Na taj način možete organizirati zapise tako da ih možete lakše i brže pronaći.

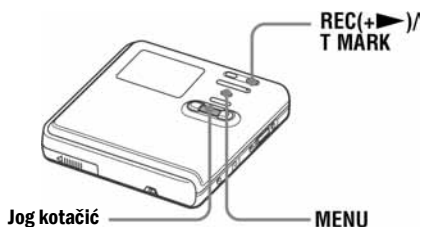

Ručno dodavanje oznaka zapisa

Tijekom snimanja pritisnite REC(+▶)/T MARK na mjestu gdje želite dodati oznaku zapisa.

Automatsko dodavanje oznaka zapisa (Auto Time Mark)

Upotrijebite ovu opciju da biste pri snimanju s analognog ulaza automatski u određenim intervalima dodali oznake zapisima. Ova funkcija je prikladna za snimanje duže vrijeme, primjerice za predavanja, sastanke, itd.

- 1** Kad rekorder snima ili je u pauzi pri snimanju, uđite u izbornik i odaberite "REC Settings" - "Time Mark" - "On".
- 2** Zakrenite jog kotačić dok se na pokazivaču ne pojavi željeni vremenski interval, zatim pritisnite jog kotačić za potvrdu odabira. Jednim zakretanjem mijenja se podešenje vremena (Time:) za 1 minutu, u rasponu od 1 do 60 minuta.

Za poništenje ove funkcije

U koraku 1 odaberite "Off".

Uporaba funkcije Time Mark za dodavanje oznaka zapisa tijekom snimanja

Kad je proteklo vrijeme snimanja duže od Time Mark intervala:

Rekorder dodaje oznake zapisima na mjestu upisa vremenskog intervala i nakon toga dodaje oznaku zapisa svaki put nakon isteka vremenskog intervala.

Primjer: Podešen je interval od 5 minuta a uređaj snima već 8 minuta. Oznaka zapisa će se dodati na mjestu 8 minuta (od početka snimanja) i nakon toga svakih 5 minuta.

Kad je Time Mark interval duži od proteklog vremena snimanja:

Rekorder dodaje oznake zapisima svaki put nakon isteka vremenskog intervala.

Primjer: Podešen je interval od 5 minuta a uređaj snima već 3 minute. Oznaka zapisa će se dodati na mjestu 5 minuta (od početka snimanja) i nakon toga svakih 5 minuta.



Na pokazivaču rekordera će se ispred oznake vremena pojaviti oznaka "T MARK" za oznake dodane pomoću ove funkcije.

Napomene

- Ako dodate oznaku zapisa pritiskom na tipku REC(+▶)/T MARK ili **II**, itd. tijekom snimanja, funkcija Time Mark će početi automatsko dodavanje oznaka zapisa svaki put kad istekne odabran vremenski interval.
- Podešenje će se poništiti kad na rekorder spojite digitalni optički kabel.

Uporaba funkcije grupe kod snimanja

Rekorder je tvornički podešen za automatsku izradu nove grupe za svako snimanje. Ako ne želite koristiti to podešenje, postupite na sljedeći način.



Kad je rekorder zaustavljen, otvorite izbornik i odaberite "REC Settings" - "Group REC" - "Off".

Što je funkcija grupe?

Funkcija grupe omogućuje grupiranje zapisa. Primjerice, načinite li grupu za sve omiljene zapise, možete je kasnije odabrati i slušati samo željenu glazbu.

Sljedeća slika prikazuje razliku između diska sa snimljenim grupama i diska bez grupa.

Diskovi sa snimljenim grupama

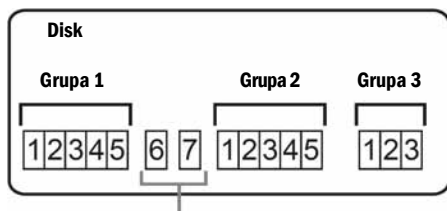

Zapisi koji nisu dodijeljeni grupi smatraju se dijelom grupe "Group --".

Diskovi bez snimljenih grupa

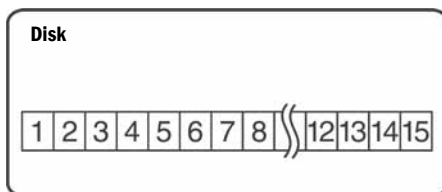

Moguće je izraditi najviše 255 grupa na disku. Snimite li zapis bez izrade grupe ali ga kasnije želite svrstati u grupu, pogledajte poglavlje "Označavanje zapisa ili grupa kao nove grupe (Group Set)" na str. 49.

Sinkronizirano snimanje izvora zvuka

Tijekom sinkroniziranog snimanja (primjerice, s CD uređaja), rekorder započinje i zaustavlja snimanje sinkronizirano s izvorom zvuka.

Time se pojednostavljuje digitalno snimanje budući da nije potrebno posebno upravljati i rekorderom i izvorom zvuka.



Kad je rekorder zaustavljen, udite u izbornik i odaberite "REC Settings" - "SYNC REC" - "On".



Ako na uređaju za reprodukciju nema zvuka u trajanju dužem od 3 sekunde tijekom sinkroniziranog snimanja, rekorder se automatski prebacuje u pripravno stanje. Kad se ponovo pojavi zvuk, rekorder nastavlja sinkronizirano snimanje. Ako rekorder ostane u pripravnim stanju duže od 5 minuta, automatski se zaustavlja.

Napomene

- Tijekom sinkroniziranog snimanja nije moguće ručno uključenje ili isključenje funkcije pauze.
- Nemojte mijenjati podešenje "SYNC REC" tijekom snimanja jer inače snimanje možda neće biti ispravno izvršeno.
- Čak i ako na izvoru nema zvuka, može se dogoditi da se tijekom sinkroniziranog snimanja ne aktivira automatsko prebacivanje rekordera u stanje pauze uslijed razine šuma kojeg emitira izvor zvuka.
- Ako tijekom sinkroniziranog snimanja s izvora koji nije CD ili MD rekorder naiđe na prazni (nesnimljeni) dio u trajanju približno 2 sekunde, na mjestu završetka praznog dijela automatski se dodaje oznaka novog zapisa.

Razni načini reprodukcije

Prikaz različitih informacija

Tijekom reprodukcije možete provjeriti naziv zapisa ili diska itd.



- 1 Uđite u izbornik i odaberite "Display".
 - 2 Zakrenite jog kotačić dok se na pokazivaču ne pojavi željena informacija, zatim pritisnite jog kotačić za potvrdu. Svakim zakretanjem prikaz na pokazivaču mijenja se na sljedeći način: "Lap Time" → "1 Remain" → "Tr Property"
- Kad pritisnete jog kotačić, odabrana informacija se pojavi u **A**, **B** i **C**.

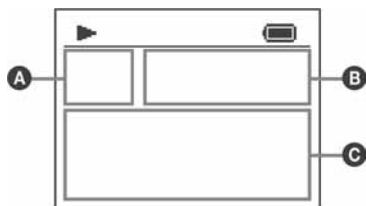

Kad je rekorder zaustavljen

Lap Time	
A	Broj zapisa Broj grupe ¹⁾
B	Protteklo vrijeme
C	🎵 Naziv zapisa 👤 Naziv izvođača (Hi-MD) 📁 Naziv grupe (MD) 🎧 Naziv albuma (Hi-MD)/ 📀 Naziv diska (MD)

1 Remain	
A	Broj zapisa Broj grupe ¹⁾
B	Protteklo vrijeme tekućeg zapisa
C	🎵 Naziv zapisa 👤 Naziv izvođača (Hi-MD) 📁 Naziv grupe (MD) 🎧 Naziv albuma (Hi-MD)/ 📀 Naziv diska (MD)

Tr Property	
A	Broj zapisa Broj grupe ¹⁾
B	Protteklo vrijeme
C	🎵 Naziv zapisa 📁 Naziv grupe (MD) Informacije o kodeku (Hi-MD) ^{2)/} Informacije o modu zapisa (MD) te vrijeme i datum snimanja ³⁾

¹⁾ Pojavi se kad je glavni reprodukcijski mod podešen na "Group Play".

²⁾ U slučaju MP3 zapisa koji podržava VBR (Variable Bit Rate), ovdje prikazana brzina bita možda neće biti ista kao ona prikazana SonicStage softverom.

³⁾ Pojavi se za zapise koji imaju vremensku oznaku.

Napomena

Ovisno o tome koristi li se funkcija grupe ili ne, o uvjetima rada uređaja i podešenjima diska, možda nećete moći odabrati neke oznake ili će oznake biti prikazane drukčije.



Ukoliko želite provjeriti način reprodukcije ili naziv zapisa tijekom reprodukcije, pogledajte "Prikaz različitih informacija" (str. 31).

Odabir načina reprodukcije

Moguće je odabrati različite načine reprodukcije. Način reprodukcije može se sastojati od glavnog reprodukcijuskog moda, dodatnog reprodukcijuskog moda i ponavljanja reprodukcije.

- Glavni način reprodukcije: odabir jedinice za reprodukciju, primjerice zapisa ili grupa.
- Dodatni reprodukcijuski mod: odabir vrste reprodukcije.
- Ponavljanje reprodukcije: odabir ponavljanja reprodukcije.



Reprodukcija zapisa u glavnom reprodukcijuskom modu

Odaberite prvi zapis za reprodukciju u glavnom reprodukcijuskom modu.

- 1** Tijekom reprodukcije otvorite izbornik i odaberite "Play Mode" - "MainPlayMode". Pojavi se izbornik glavnog reprodukcijuskog moda.
- 2** Zakrenite jog kotačić za odabir željenog reprodukcijuskog moda, zatim pritisnite jog kotačić za potvrdu odabira.

Oznaka	Način reprodukcije
Normal Play	Svi zapisi nakon odabranog se reproduciraju jednom.
Group Play	Reproduciraju se zapisi u odabranoj grupi.
Artist Play ¹⁾	Reproduciraju se zapisi određenog izvođača.
Album/Play ¹⁾	Reproduciraju se zapisi iz određenog albuma.
BookmarkPlay	Reproduciraju se označeni zapisi.

¹⁾ Pojavi se samo za diskove korištene u Hi-MD modu.

Reprodukcija zapisa u normalnom modu (Normal Play)

- 1** Izvedite korak 1 i odaberite "Normal Play" u koraku 2 postupka "Reprodukcija zapisa u glavnom reprodukcijuskom modu" (str. 40).
- 2** Kod odabira zapisa izvan grupe, preskočite ovaj korak. Pri odabiru zapisa unutar grupe, zakrenite jog kotačić dok se na pokazivaču ne pojavi grupa kojoj pripada željeni zapis, zatim pritisnite jog kotačić za potvrdu odabira. Na pokazivaču se pojavi lista zapisa u odabranoj grupi.
- 3** Zakrenite jog kotačić dok se na pokazivaču ne pojavi željeni zapis, zatim pritisnite jog kotačić za potvrdu odabira. Počne reprodukcija odabranog zapisa. Reprodukcija se odvija od odabranog zapisa do zadnjeg zapisa na disku.

Reprodukcija zapisa u grupi (Group play)

- 1** Izvedite korak 1 i odaberite "Group Play" u koraku 2 postupka "Reprodukcija zapisa u glavnom reprodukcijuskom modu" (str. 40). Pojavi se lista grupa na disku.
- 2** Zakrenite jog kotačić dok se na pokazivaču ne pojavi željena grupa, zatim pritisnite jog kotačić za potvrdu odabira. Na pokazivaču se pojavi lista zapisa u odabranoj grupi.
- 3** Zakrenite jog kotačić dok se na pokazivaču ne pojavi željeni zapis, zatim pritisnite jog kotačić za potvrdu odabira. Počne reprodukcija odabranog zapisa. Reprodukcija se odvija od odabranog do zadnjeg zapisa na disku.



Zapisi koji ne pripadaju grupi svrstavaju se u "Group -" i prikazuju posljednji na listi grupa.

Reprodukcija zapisa određenog izvođača (Artist Play) (samo u Hi-MD modu)

Ako podaci o zapisu uključuju naziv izvođača, moguće je odabrati reprodukciju zapisa samo određenog izvođača.

- 1 Izvedite korak 1 i odaberite "Artist Play" u koraku 2 postupka "Reprodukcija zapisa u glavnom reprodukcijском modu" (str. 40). Pojavi se lista izvođača na disku abecednim redom.
- 2 Zakrenite jog kotačić dok se na pokazivaču ne pojavi željeni naziv izvođača, zatim pritisnite jog kotačić za potvrdu odabira. Na pokazivaču se pojavi lista zapisa odabranog izvođača.

- 3 Zakrenite jog kotačić dok se na pokazivaču ne pojavi željeni zapis, zatim pritisnite jog kotačić za potvrdu odabira. Na pokazivaču se pojavi naziv izvođača tekućeg zapisa. Rekorder reproducira zapise istog izvođača na disku, od odabranog do zadnjeg zapisa na disku.



Zapisi koji ne pripadaju grupi svrstavaju se u " (razmak)" i prikazuju posljednji na listi izvođača.

Reprodukcija zapisa odabranog albuma (Album Play) (samo u Hi-MD modu)

Ako podaci o zapisu uključuju naziv albuma, moguća je odabrati reprodukciju zapisa samo određenog albuma.

- 1 Izvedite korak 1 i odaberite "Album Play" u koraku 2 postupka "Reprodukcija zapisa u glavnom reprodukcijском modu" (str. 40). Pojavi se lista albuma na disku abecednim redom.

- 2 Zakrenite jog kotačić dok se na pokazivaču ne pojavi željeni naziv albuma, zatim pritisnite jog kotačić za potvrdu odabira. Na pokazivaču se pojavi lista zapisa odabranog albuma.

- 3 Zakrenite jog kotačić dok se na pokazivaču ne pojavi željeni zapis, zatim pritisnite jog kotačić za potvrdu odabira. Na pokazivaču se pojavi naziv albuma kojem pripada tekući zapis. Rekorder reproducira zapise tog albuma na disku, od odabranog do zadnjeg zapisa na disku.



Zapisi koji ne pripadaju grupi svrstavaju se u " (razmak)" i prikazuju posljednji na listi izvođača.

Reprodukcija odabranih zapisa (Bookmark Play)

Moguće je označiti zapise na disku kako biste reproducirali samo njih. Nije moguće promijeniti redoslijed odabranih zapisa.

Označavanje zapisa

- 1 Tijekom reprodukcije zapisa kojeg želite označiti, pritisnite i zadržite jog kotačić na 2 sekunde ili dulje.

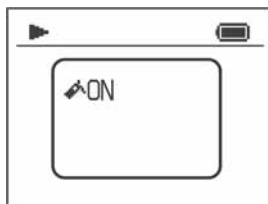

- 2 Ponovite korak 1 za označavanje ostalih zapisa.

Reprodukcija označenih zapisa

- 1 Izvedite korak 1 i odaberite "Bookmark Play" u koraku 2 postupka "Reprodukcija zapisa u glavnom reprodukcijском modu" (str. 40).

nastavlja se

- 2** Zakrenite jog kotačić za odabir zapisa, zatim pritisnite jog kotačić za potvrdu odabira.

Brisanje oznaka

Tijekom reprodukcije zapisa kojem želite izbrisati oznaku, pritisnite jog kotačić na 2 sekunde ili duže.

Reprodukcija zapisa u dodatnom reproduksijskom modu (Sub play)

Određivanjem dodatnih reproduksijskih modova možete slušati zapise u glavnom reproduksijskom modu na različite načine. Primjerice, odabirom opcije "Group Play" u glavnom reproduksijskom modu i "Shuffle" u dodatnom reproduksijskom modu, rekorder će reproducirati zapise odabrane grupe u slučajnom slijedu.

- 1 Uđite u izbornik i odaberite "Play Mode" - "SubPlayMode".
- 2 Zakrenite jog kotačić za odabir željenog načina reprodukcije, zatim pritisnite jog kotačić za potvrdu odabira.

Oznaka	Način reprodukcije
Normal	Normalna reprodukcija (Svi zapisi se reproduciraju jednom.)
1 Track	Reprodukcija pojedinačnog zapisa (Reprodukcija jednog zapisa)
Shuffle	Reprodukcija u slučajnom slijedu (Svi zapisi u odabranom glavnom reproduksijskom modu se reproduciraju slučajnim slijedom.)
A-B Repeat ¹⁾	Ponavljanje dijela A-B (Ponavlja se reprodukcija zapisa između odabranih točaka A i B).

¹⁾ "A-B Repeat" se ne pojavi kad je opcija "Menu Mode" podešena na "Simple" (str. 57).

Ponavljanje dijela zapisa (A-B Repeat)

Točke A i B trebaju biti unutar istog zapisa.

- 1 Tijekom reprodukcije zapisa koji sadrži dio koji želite ponavljati, uđite u izbornik i odaberite "A-B Repeat" u koraku 2 opisa "Reprodukcija zapisa u dodatnom reproduksijskom modu (Sub play)" (str. 42). Na pokazivaču trepće "A→".
- 2 Pritisnite jog kotačić na početnom dijelu (A). Točka A je unesena i na pokazivaču trepće "B".
- 3 Pritisnite jog kotačić na završnom dijelu (B). Točka B je unesena. Svijetli "A→B" i "↩" i počne se ponavljati reprodukcija dijela između točaka A i B.



Točke A i B je moguće resetirati pritiskom tipke ►►► tijekom A-B Repeat reprodukcije.

Napomena

Ako tijekom odabira točke A rekorder dođe do posljednjeg zapisa na disku, podešenje se poništi.

Ponavljanje reprodukcije zapisa (Repeat Play)

Ovu funkciju možete koristiti za ponavljanje reprodukcije zapisa u svim načinima osim A-B Repeat Play.

- 1 Tijekom reprodukcije otvorite izbornik i odaberite "Play Mode" - "Repeat".
- 2 Zakrenite jog kotačić za odabir "On" i zatim pritisnite jog kotačić za potvrdu odabira. Na pokazivaču se pojavi ↩.

Isključenje ponavljanja reprodukcije

U koraku 2 odaberite "Off".

Traženje zapisa (Search)

Možete tražiti zapis po nazivu zapisa, nazivu grupe, nazivu izvođača ili nazivu albuma.



- 1 Pritisnite SEARCH.
- 2 Zakrenite jog kotačić za odabir parametra kojeg želite koristiti za pretraživanje, zatim pritisnite jog kotačić za potvrdu.

Prikaz	Za
by Track	pretraživanje prema nazivu zapisa
by Group	pretraživanje prema nazivu grupe
by Artist ¹⁾	pretraživanje prema nazivu izvođača
by Album ¹⁾	pretraživanje prema nazivu albuma

¹⁾ Pojavi se samo za diskove koji se koriste u Hi-MD modu.

- 3 Ako odaberete "by Track" u koraku 2, preskočite ovaj korak. Ako odaberete neki drugi parametar u koraku 2, zakrenite jog kotačić za odabir željene grupe, izvođača ili albuma, zatim pritisnite jog kotačić za potvrdu. Na pokazivaču se pojavi lista zapisa za odabranu grupu, izvođača ili album.
- 4 Zakrenite jog kotačić za odabir željenog zapisa, zatim pritisnite jog kotačić za potvrdu odabira. Počne reprodukcija odabranog zapisa.

Traženje zapisa prema početnom slovu (Initial Search)

Možete tražiti zapis, grupu, izvođača ili album prema prvom znaku naziva.

- 1 Izvedite korake 1 i 2 iz opisa "Traženje zapisa (Search)" u lijevom stupcu.
- 2 Zakrenite jog kotačić za odabir "Initial Search" i zatim pritisnite jog kotačić za potvrdu.



- 3 Zakrenite jog kotačić za odabir prvog znaka naziva koji tražite i zatim pritisnite jog kotačić za potvrdu.

Za ovaj način pretraživanja možete unijeti sljedeće znakove.

Prikaz	Za
Alphabet (A do Z)	Pretraživanje prema prvom slovu.
Num (brojevi)	Pretraživanje prema prvom broju.
Other	Pretraživanje prema znaku koji nije slovo ili broj.

Kad pritisnete jog kotačić, na pokazivaču je prikazan popis zapisa, grupa, izvođača ili albuma s nazivima koji počinju odabranim znakom.

- 4 Zakrenite jog kotačić za odabir željenog zapisa i zatim pritisnite jog kotačić za potvrdu.

Napomene

- Nakon koraka 4, Bookmark reprodukcija se prekida.
- Nakon koraka 4, A-B Repeat reprodukcija se prekida.
- Tijekom pretraživanja, na kraju svake liste će se pojaviti neoznačeni zapisi.
- Tijekom pretraživanja, negrupirani zapisi se svrstavaju zajedno kao "Group - -" i pojave se na kraju popisa grupa.
- Tijekom pretraživanja, zapisi bez podataka o nazivu izvođača se svrstavaju zajedno kao "👤_" (razmak)", a zapisi bez podataka o nazivu albuma kao "🎧_" (razmak)" i prikazuju posljednji na listi izvođača.
- Dok rekorder razvrstava odabrane stavke, na pokazivaču je prikazana oznaka "SORTING".
- Funkcija pretraživanja se automatski isključuje ako ne pokrenete nijednu funkciju unutar 3 minute.

Odabir kvalitete zvuka (6-Band Equalizer)

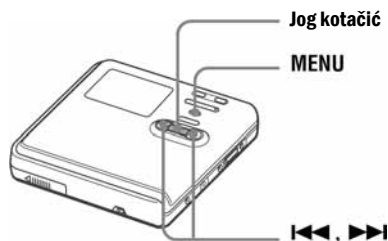

- 1 Tijekom reprodukcije uđite u izbornik i odaberite "Sound" - "Sound EQ".
- 2 Zakrenite jog kotačić više puta za odabir zvučnog efekta i pritisnite jog kotačić za potvrdu odabira.

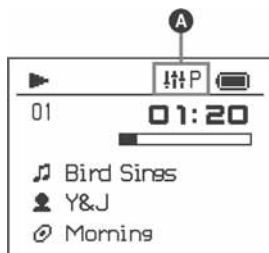

Svakim pritiskom jog kotačića, indikator načina reprodukcije zvuka se pojavi u polju **A**.

Ikona "P" označuje da je kvaliteta zvuka podešena.

Kvaliteta zvuka	A
Heavy	🔊 H
Pops	🔊 P
Jazz	🔊 J
Unique	🔊 U

Za isključenje podešenja



Odaberite "Normal" u koraku 1.

Napomena

Funkcija 6-Band Equalizer ne radi tijekom snimanja.

Prije editiranja

Napomene

- Kad editirate Hi-MD disk od 1 GB, spojite mrežni adapter na rekorder, koristite potpuno napunjenu akumulatorsku bateriju (indikator baterije prikazuje ) ili novu suhu alkalnu bateriju (indikator baterije prikazuje ). Kad pokušate editirati Hi-MD disk od 1 GB, može se pojaviti poruka "NOT ENOUGH POWER TO REC" čak i ako indikator baterije pokazuje dostatan preostali kapacitet dok je rekorder zaustavljen ili tijekom reprodukcije. To je zbog mehanizma koji onemogućuje editiranje kad rekorder procijeni da preostali napon baterije neće biti dovoljan zbog visoke potrošnje koji zahtijeva editiranje Hi-MD diska od 1 GB.
- Prije editiranja zapisa, pomaknite graničnik na bočnoj strani MD-a u zatvoreni položaj.
- Nemojte pomicati ili gurati rekorder ili odspajati izvor napajanja tijekom editiranja ili dok na pokazivaču trepće poruka "SYSTEM FILE WRITING". U protivnom se podaci editirani do tog trenutka neće snimiti na disk ili će se disk oštetiti. "SYSTEM FILE WRITING" trepće dok se snimaju editirani podaci.
- Dok trepće poruka "SYSTEM FILE WRITING", neće biti moguće otvoriti pokrov.

Pridjeljivanje naslova (Title Input)

Moguće je pridijeliti naslove zapisima, grupama ili diskovima. Možete pridjeljivati nazive izvođača i albuma zapisima na disku korištenom u Hi-MD modu.

Neke značajke ovise o modelu, primjerice broj znakova koji se mogu unijeti i raspoloživi znakovi uređaja. U nastavku potražite detalje o podržanim znakovima, maksimalnom broju znakova i raspoloživim znakovima.

Raspoloživi znakovi

- Velika i mala slova abecede za engleski i europske jezike¹⁾
- Brojevi od 0 do 9.
- Simboli²⁾

¹⁾ Europske abecede se pojave samo za diskove korištene u Hi-MD modu.

²⁾ Raspoloživi simboli će se razlikovati za Hi-MD mod i za MD mod. (pogledajte "O paleti znakova" na str. 47).

Maksimalni broj znakova po nazivu

Nazivi zapisa, grupe ili diska: Približno 200 znakova za svaki naziv (sadržavajući mješavinu svih raspoloživih znakova).

Maksimalni broj znakova koje možete upisati po disku

U Hi-MD modu:

Maksimalno oko 55 000 znakova

U MD modu:

Maksimalno oko 1 700 znakova

* Broj naslova koje je moguće pohraniti na disk ovisi o broju znakova koje sadrže nazivi zapisa, nazivi grupa, nazivi izvođača, nazivi albuma i naziv diska.

Paleta znakova

Paleta je sastavljena od sljedećih znakova.

Paleta znakova za Hi-MD mod

```
ABCDEFGHIJ
KLMNOPQRST
UVWXYZ ?!&
abcdefghijklmnopqrstuvwxyz
klmnopqrst
uvwxyz"'.-;
0123456789
:;( ) [ ] | <>
À Á Â Ã Ä Å Æ Ç È É
Ê Ë Ì Í Î Ï Ñ Ò Ó
Ô Õ Ö Ø Ù Ú Û Ü Ý Þ
ß à á â ã ä å æ ç è
é ê ë ì í î ï ñ ò
ó ô õ ö ø ù ú û ü
ý ß ŷ Ÿ ¡ ¢ £ ¥ ¦ § ¨
± ² ³ ´ µ ¶ · ¸ ¹ º »
¼ ½ ¾ ¯ ˘ ˙ ˚ ˛ ˜ ˝
```

Paleta znakova za MD mod

```
ABCDEFGHIJ
KLMNOPQRST
UVWXYZ ?!
abcdefghijklmnopqrstuvwxyz
klmnopqrst
uvwxyz"'.-;
0123456789
:;( ) & % $ + - *
/= < > @ # ` _
```

O paleti znakova

Tijekom izvođenja funkcija na rekorderu, znakovi se mogu odabrati iz palete na pokazivaču. (Pogledajte gornju paletu znakova.) Budući je na pokazivaču vidljiv samo dio palete znakova, kontrolama ili tipkama pomaknete kursor i unesite znakove.

Polje za unos slova

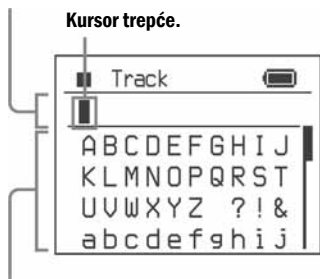

Paleta znakova

Napomena

- Ukoliko između znakova u nazivu diska unesete znak "/" (primjerice "abc/def") možda nećete moći koristiti funkciju grupe (samo u MD modu).

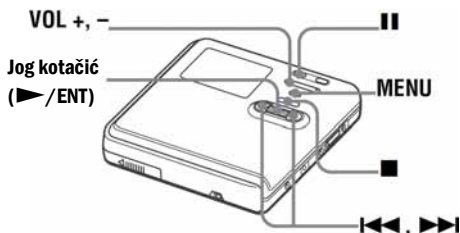

Pridjeljivanje naziva

Moguće je pridijeliti naziv kad je rekorder zaustavljen ili tijekom reprodukcije. Moguće je također pridijeliti nazive izvođača i albuma zapisima na disku koji se koristi u Hi-MD modu. Želite li zapisu pridijeliti naziv zapisa, izvođača ili albuma, prvo ga odaberite. Za pridjeljivanje naziva grupi, prvo odaberite zapis koji pripada toj grupi.

- 1 Uđite u izbornik i odaberite "Edit" - "Title Input".
- 2 Zakrenite jog kotačić za odabir jedne od sljedećih opcija, zatim ga pritisnite.

Naslov	Prikaz
Naziv zapisa	Track
Naziv grupe	Group
Naziv izvođača (zapisu)	Artist ¹⁾
Naziv albuma (zapisu)	Album ¹⁾
Naziv diska	Disc

¹⁾ Pojavi se samo za diskove koji se koriste u Hi-MD modu.

Kursor trepće u polju za unos slova uz paletu znakova.

Kursor trepće.



- 3 Zakrenite jog kotačić prema dolje. Kursor se pomiče iz polja za unos slova u paletu znakova.



- 4 Odaberite slovo i pritisnite jog kotačić za unos. Odabrano slovo se pojavi u polju za unos slova i kursor se pomakne na sljedeće mjesto za unos.

Kursor trepće na sljedećem mjestu za unos.



U tablici su navedene tipke koje se koriste za unos znakova i njihove funkcije.

Funkcije ¹⁾	Postupci
Za pomak kursora lijevo ili desno.	Pritisnite ◀◀ ili ▶▶.

Funkcije ¹⁾	Postupci
Za pomak kursora lijevo ili desno.	Zakrenite jog kotačić.
Za unos slova.	Pritisnite jog kotačić (▶/ENT).
Za unos razmaka.	Pritisnite VOL +.
Za brisanje slova.	Pritisnite VOL -.
Za pomak kursora s palete znakova na polje za unos.	Pritisnite ■.
Za promjenu između velikih i malih slova.	Pritisnite ■■.

¹⁾ Funkcije tipaka ili kontrole mogu se razlikovati ovisno o tome je li kursor u polju za unos slova ili u paleti znakova.

5 Ponovite korak 4 i unesite sve znakove pridijeljenog naziva.

6 Pritisnite jog kotačić na 2 sekunde ili duže.

Ponovno pridjeljivanje naziva

Moguće je promijeniti nazive primjenom postupka "Pridjeljivanje naziva" (str. 48).

Napomene

- Rekorder može prikazati, ali ne i pridijeliti japanske "Katakana" znakove.
- Rekorder ne može izbrisati izvorni naziv diska ili zapisa sastavljen od preko 200 slova, a koji je pridijeljen drugim uređajem (samo u MD modu).

Označavanje zapisa ili grupa kao nove grupe (Group Set)

Ova funkcija omogućuje dodjeljivanje postojećih zapisa ili grupa novoj grupi, te dodjeljivanje postojećoj grupi zapisa koji trenutno ne pripada niti jednoj grupi. Možete izraditi najviše 255 grupa na Hi-MD disku ili standardnom disku u Hi-MD modu, i 99 grupa na standardnom disku u MD modu.

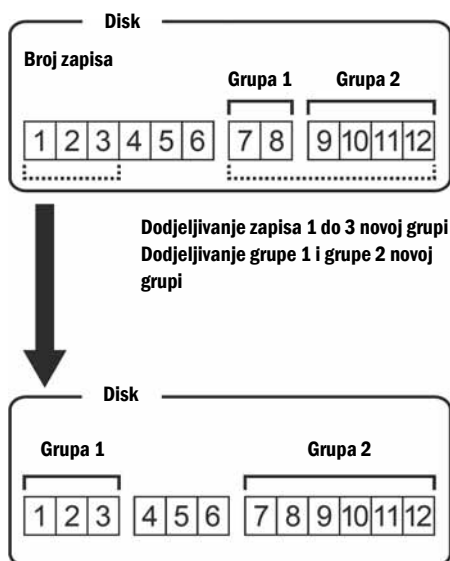

Nije moguće biranje zapisa koji nisu svrstani redom (primjerice, zapis 3 se ne može upisati u grupu zajedno sa zapisima 7 i 8).

Nije moguće izraditi novu grupu ako je prvi ili zadnji zapis grupe odabran iz sredine postojeće grupe.

Brojevi zapisa pojavljuju se prema njihovom redosljedu na disku, a ne prema redosljedu unutar grupe.

Napomene

- Kad ukupni broj znakova u naslovima diska prelazi maksimalni dopušten broj:
 - Ako se disk koristi u Hi-MD modu, možete izraditi grupu, no ne možete pridojeliti naziv grupi u koraku 4.
 - Ako se disk koristi u MD modu, ne možete izraditi grupu.
- Zapisi ili grupe moraju biti susljedni. Ako željeni zapisi ili grupe nisu susljedni, trebate ih razvrstati kako bi bili poredani u nizu prije dodjeljivanja ("Premještanje snimljenih zapisa ili grupa (Move)", str. 51).



- 1** Uđite u izbornik i odaberite "Edit" - "Group Set".
- 2** Zakrenite jog kotačić dok se na pokazivaču ne pojavi željeni prvi zapis, zatim pritisnite jog kotačić za potvrdu. Tako se bira prvi zapis nove grupe. Ako disk sadrži grupe, pojavi se samo prvi zapis svake grupe.

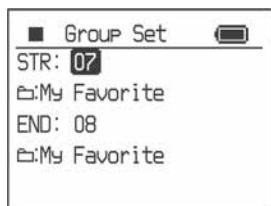

- 3** Zakrenite jog kotačić dok se na pokazivaču ne pojavi željeni zadnji zapis. zatim pritisnite jog kotačić za potvrdu. Tako se bira posljednji zapis nove grupe i grupi se može pridojeliti naziv. Ako disk sadrži grupe, prikazan je samo broj posljednjeg zapisa svake grupe.
- 4** Pridojelite naziv grupi (pogledajte "Pridojeljivanje naslova (Title)" (str. 46)).

Napomene

- U koraku 2, prvi zapis treba biti prvi zapis postojeće grupe ili zapis koji ne pripada niti jednoj grupi.
- Kod odabira zadnjeg zapisa u koraku 3, zapis treba doći iza onog koji je odabran u koraku 2. Zadnji zapis treba biti zadnji zapis postojeće grupe ili zapis koji ne pripada niti jednoj grupi.

Brisanje podešenja grupe (Group Release)

Odaberite grupu koju želite obrisati i provjerite njezin sadržaj (pogledajte "Reprodukcija zapisa u grupi (Group Play)" (str. 40)).

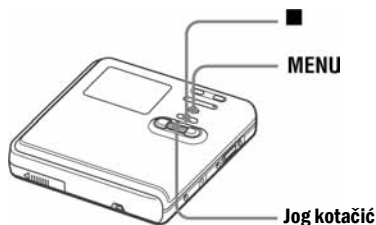

- 1** Odaberite grupu koju želite obrisati i provjerite njezin sadržaj (str. 40).
- 2** Pritisnite ■.
- 3** Uđite u izbornik i odaberite "Edit" - "GroupRelease".

- 4** Zakrenite jog kovačić za odabir "OK" i zatim pritisnite jog kovačić za poništenje grupe.

Odabrana grupa je poništena.

Premještanje snimljenih zapisa ili grupa (Move)

Moguće je promijeniti redoslijed snimljenih zapisa ili grupa.



Promjena redoslijeda zapisa na disku

Možete premjestiti zapis iz jedne grupe u drugu ili ga izdvojiti iz grupe. Kad premjestite zapis, automatski se promijene brojevi zapisa.

- 1** Tijekom reprodukcije zapisa kojeg želite premjestiti, uđite u izbornik i odaberite "Edit" - "Move" - "Track Move".

Ako je odabrani zapis u grupi, naziv grupe kojoj pripada pojavi se u trećem retku na pokazivaču.

Kad je trenutno odabrani zapis u grupi



Ako odabrani zapis nije u grupi, naziv trenutno odabranog zapisa se pojavi u trećem retku na pokazivaču.

Kad trenutno odabrani zapis nije u grupi



- 2** Ako pomičete zapis izvan grupe ili ako na disku nema grupa, preskočite ovaj korak. Pomičete li zapis u drugu grupu, zakrenite jog kovačić za odabir određene grupe i zatim pritisnite jog kovačić za potvrdu.

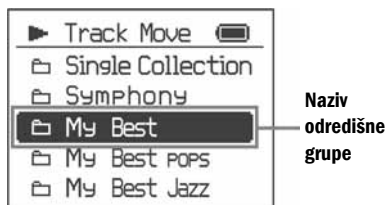

Pomičete li zapis unutar iste grupe, odaberite grupu u koju je svrstan tekući zapis.

- 3** Zakrenite jog kovačić za odabir određeni položaja i zatim pritisnite jog kovačić za potvrdu odabira.

Zapis se pomakne na odabrano određeno mjesto.



Promjena redoslijeda grupa na disku

- 1 Tijekom reprodukcije zapisa unutar grupe kojoj želite promijeniti mjesto, uđite u izbornik i odaberite "Edit" - "Move" - "Group Move".

U trećem retku na pokazivaču se pojavi naziv grupe kojoj pripada tekući zapis.



Naziv grupe koju želite premjestiti

- 2 Zakrenite jog kotačić za odabir određеноg mjesta na disku, zatim pritisnite jog kotačić za potvrdu odabira.

Primjer: Kod premještanja grupe "My Best" na mjesto iza grupe "Single Collection"



Određeno mjesto na disku

Napomena

Ako su svi zapisi premješteni iz grupe, ona se automatski briše.

Brisanje zapisa i cijelog diska (Erase)

Obratite pozornost da se obrisani materijal više ne može vratiti, stoga prije brisanja pažljivo provjerite sadržaj diska.

Kod brisanja zapisa koji su preneseni s računala

Kad pokušate obrisati zapise koji su preneseni s računala, na pokazivaču se pojavi poruka "TRK FROM PC ERASE OK?". Ako ste obrisali zapise koji su preneseni s računala, autorizacija prijenosa zapisa će biti sljedeća.

- Ako su zapisi preneseni u Hi-MD modu, autorizacija prijenosa zapisa se automatski uspostavi kad uložite disk u rekorder te zatim priključite rekorder na računalo.
- Ako su zapisi preneseni u MD modu, autorizacija prijenosa zapisa je izgubljena. Ako ne želite izgubiti autorizaciju prijenosa, vratite autorizaciju ponovnim prijenosom zapisa na računalo prije njihovog brisanja.

Napomena

Nije moguće izbrisati podatke koji nisu audio (primjerice tekstovne ili slikovne podatke) na disku koji se koristi u Hi-MD modu.

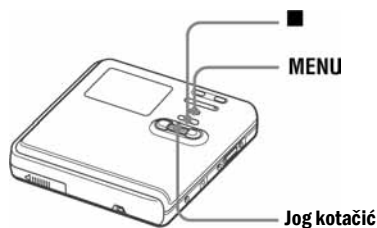

Brisanje zapisa

- 1** Tijekom reprodukcije zapisa kojeg želite izbrisati, udite u izbornik i odaberite "Edit" - "Erase" - "Track Erase".
- 2** Zakrenite jog kotačić za odabir "OK" i zatim pritisnite jog kotačić za brisanje zapisa.
Zapis je obrisani i počinje reprodukcija sljedećeg zapisa. Svi zapisi nakon obrisano automatski dobivaju nove brojeve.

Napomena

Ako su svi zapisi izbrisani iz grupe, ona se također automatski briše.

Brisanje dijela zapisa

Dodajte oznaku na početak i kraj dijela zapisa koji želite obrisati i obrišite ga (str. 54).

Brisanje grupe

- 1** Odaberite grupu koju želite izbrisati i provjerite njen sadržaj (pogledajte str. 40).
- 2** Pritisnite ■.
- 3** Udite u izbornik i odaberite "Edit" - "Erase" - "Group Erase".
- 4** Zakrenite jog kotačić za odabir "OK" i zatim pritisnite jog kotačić za brisanje grupe.
Grupa je obrisana.

Brisanje cijelog diska

- 1** Pokrenite reprodukciju diska koji želite izbrisati kako biste provjerili njegov sadržaj.
- 2** Pritisnite ■.
- 3** Udite u izbornik i odaberite "Edit" - "Erase" - "All Tr Erase".
Na pokazivaču se pojavljuje poruka "ALL TRACKS WILL BE ERASED".
- 4** Zakrenite jog kotačić za odabir "OK" i zatim ga pritisnite za brisanje cijelog diska.
Na pokazivaču se pojavi "SYSTEM FILE WRITING" i brišu se svi zapisi.
Kad se brisanje završi, na pokazivaču se pojavi "NO TRACK" u Hi-MD modu i "BLANKDISC" u MD modu.

Dijeljenje zapisa (Divide)

Moguće je podijeliti zapise pomoću oznake zapisa, stvarajući novi zapis iz dijela iza oznake zapisa. Također možete precizno podesiti položaj oznake zapisa prije stvarne podjele. Brojevi zapisa će se povećati na sljedeći način.



Napomene

Obratite pozornost na sljedeće:

- Nije moguće podijeliti zapis koji je bio prenesen s računala.
- Nije moguće podijeliti zapis koji je bio snimljen u Hi-MD modu uporabom softvera MD Simple Burner.
- Nije moguće podijeliti zapis na njegovom početku ili kraju.
- Nije moguće podijeliti zapis ako nakon dijeljenja ukupni broj zapisa na disku prelazi maksimalni dopušteni broj (2 047 zapisa za disk korišten u Hi-MD modu ili 254 zapisa za standardni disk).



Izravno dijeljenje zapisa

Tijekom reprodukcije ili pauze, pritisnite T MARK na mjestu na kojem želite dodati oznaku.

Podešavanje točke dijeljenja prije postupka (Divide Rehearsal)

- 1 Tijekom reprodukcije pritisnite T MARK na dvije sekunde ili duže. Ponavlja se reprodukcija četiri sekunde zapisa od dijela na kojem ste pritisnuli T MARK.

Dio na kojem ste pritisnuli T MARK.

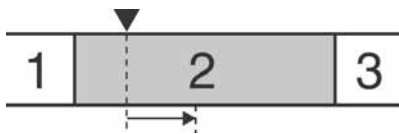

- 2 Zakrenite jog kotačić za podešavanje točke dijeljenja.

Zakretanjem jog kotačića, točka dijeljenja pomiče se prema naprijed ili natrag. Točka dijeljenja može se pomaknuti za najviše osam sekundi prema naprijed ili natrag od dijela na kojem ste u koraku 1 pritisnuli tipku T MARK.

Dio na kojem ste pritisnuli T MARK u koraku 1.

Točka dijeljenja se pomiče najviše osam sekundi prema naprijed ili natrag.



- 3 Pritisnite jog kotačić za potvrdu točke dijeljenja.

Označavanje tijekom snimanja (osim sinkro-snimanja)

Pritisnite T MARK na dijelu kojem želite dodati oznaku.

Možete koristiti funkciju "Time Mark" kako biste automatski dodali oznake zapisa u određenim intervalima (osim kod digitalnog snimanja) (str. 36).

Kombiniranje zapisa (Combine)

Kod snimanja preko analognog (linijskog) ulaza, kad je razina snimanja niska, možda će se snimiti nepotrebne oznake zapisa. Moguće je obrisati oznaku zapisa za spajanje zapisa prije i poslije oznake.

Brojevi zapisa će se promijeniti na sljedeći način.



Napomene

Obratite pozornost na sljedeće:

- Nije moguće izbrisati oznaku jednog od dva ili oba zapisa prenesenih s računala.
- Nije moguće izbrisati oznaku zapisa na zapisu koji je bio snimljen u Hi-MD modu uporabom softvera MD Simple Burner.
- Nije moguće kombinirati zapise snimljene različitim načinima.

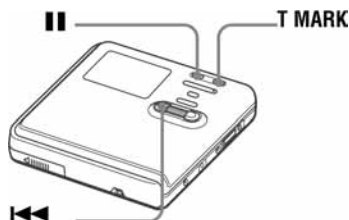

- 1 Tijekom reprodukcije zapisa s oznakom koju želite obrisati pritisnite **II** za pauzu.
- 2 Pronađite oznaku zapisa laganim pritiskom na **◀◀**.
Primjerice, za brisanje oznake trećeg zapisa, pronađite početak trećeg zapisa. Na pokazivaču se prikazuje "00:00". Na pokazivaču se na nekoliko sekundi pojavi "MARK".
- 3 Pritisnite T MARK za brisanje oznake. Na pokazivaču se pojavi "MARK OFF". Oznaka zapisa se obriše i dva zapisa se spajaju u jedan.



Kad obrišete oznaku zapisa između dva zapisa smještena u različite grupe, drugi zapis je smješten u grupu koja sadrži prvi zapis. Također, ukoliko spajate zapis koji je smješten u grupu sa zapisom koji nije smješten u grupu (dva zapisa u nizu), drugi zapis će preuzeti podešenja prvog zapisa.

Napomena

Kad obrišete oznaku zapisa između dva zapisa smještena u različite grupe, drugi zapis je smješten u grupu koja sadrži prvi zapis. Također, ukoliko spajate zapis koji je smješten u grupu sa zapisom koji nije smješten u grupu (dva zapisa u nizu), drugi zapis će preuzeti podešenja prvog zapisa.

Formatiranje diska (Format)

Kad koristite disk u Hi-MD modu, možete koristiti funkciju Format kako biste vratili disk u stanje u kojem je bio u trenutku kupnje. Ovu funkciju možete koristiti samo kad koristite disk u Hi-MD modu.

Vrsta diska	Nakon formatiranja
Hi-MD disk od 1 GB	Pojavi se "NO TRACK". Izbrisat će se svi podaci, čak i oni koji nisu audio. NAPOMENA: Autorizacija prijenosa za prenesene zapise može se ponovno uspostaviti priključenjem rekordera s uložnim diskom na računalo.
Standardni disk od 60/74/80 min.	Pojavi se "BLANKDISC". Svi podaci, uključujući one koji nisu audio, će biti izbrisani. NAPOMENA: Autorizacija prijenosa za prenesene zapise će se umanjiti za jedan.

Napomene

- Formatiranjem diska brišu se svi podaci (uključujući i one koji nisu audio). Ako mislite da disk sadrži takve podatke, uložite ga u rekorder i priključite rekorder na računalo kako biste provjerili sadržaj diska.
- Ako formatirate disk, preneseni podaci na disku će također biti izbrisani i broj autorizacija prijenosa za te zapise će se smanjiti za jedan. Kako biste spriječili smanjenje autorizacije prijenosa, ponovno uspostavite autorizaciju prijenosa tako da ponovno prenesete zapise na računalo prije formatiranja diska.
- Radni mod podešen u izborniku "Disc Mode" primjenjuje se na prazan standardni disk od 60/74/80 minuta koji se koristi u rekorderu čak i ako je drukčiji radni mod odabran u SonicStage softveru ili se oznaka drugog radnog moda pojavi na pokazivaču nakon formatiranja diska SonicStage softverom.



- 1** Dok je rekorder zaustavljen, uđite u izbornik i odaberite "Edit" - "Format". Na pokazivaču se pojavi poruka "ALL DATA WILL BE DELETED".
- 2** Zakrenite jog kotačić za odabir "OK", zatim pritisnite jog kotačić za potvrdu odabira. Na pokazivaču se pojavi poruka "SYSTEM FILE WRITING" i disk će biti formatiran. Kad formatiranje završi, na pokazivaču se pojavi "NO TRACK" ako je uloženi Hi-MD disk od 1 GB, ili se pojavi "BLANKDISC" ako je uloženi standardni disk u Hi-MD modu.

Promjena prikaza opcija izbornika (Menu Mode)

Možete odabrati prikaz svih opcija u izborniku (Advanced) ili samo osnovnih opcija (Simple). Pogledajte poglavlje "Popis izbornika" (str. 28) kako biste vidjeli opcije izbornika koje nije moguće prikazati.

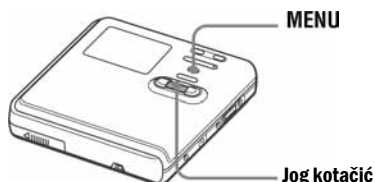

- 1 Uđite u izbornik i odaberite "Option" - "Menu Mode".
- 2 Zakrenite jog kotačić za odabir "Simple" ili "Advanced", zatim pritisnite jog kotačić za potvrdu odabira.

Zaštita sluha (AVLS)

Funkcija AVLS (sustav automatskog ograničenja jačine zvuka) održava glasnoću na niskoj razini radi zaštite sluha i sigurnosti, odnosno kako biste mogli čuti zvukove iz okoliša.



- 1 Uđite u izbornik i odaberite "Option" - "AVLS".
- 2 Zakrenite jog kotačić za odabir "On" i pritisnite jog kotačić za potvrdu odabira. Kad pokušate prejako povisiti glasnoću, na pokazivaču se pojavljuje poruka "AVLS NO VOLUME OPERATION". Glasnoća ostaje umjerena.

Za isključenje funkcije AVLS

U koraku 2 odaberite "Off".

Isključenje zvučnog signala

Zvučni signal moguće je isključiti/uključiti na rekorderu i na daljinskom upravljaču.



- 1 Uđite u izbornik i odaberite "Option" - "Beep".
- 2 Zakrenite jog kotačić dok se na pokazivaču ne pojavi "Beep Off", zatim pritisnite jog kotačić za potvrdu odabira.

Za uključenje zvučnog signala

U koraku 2 odaberite "On".

Štednja baterije (EL Light)

Pomoću ove funkcije možete podesiti automatsko isključenje pokazivača ili da ostane uključen kad koristite baterijsko napajanje. Potrošnja baterije je manja kad se pokazivač automatski isključuje.



- 1 Uđite u izbornik i odaberite "Option" - "EL Light".
- 2 Zakrenite jog kovačić za odabir "Auto Off" ili "On" i zatim pritisnite jog kovačić za potvrdu odabira.

Pokazivač	Podešenje
Auto Off (tvorničko podešenje)	Pokazivač se zatamni ako unutar 10 sekundi ne pokrenete ni jednu funkciju. Ako to ne učinite ni u sljedećih 5 sekundi, pokazivač se isključuje automatski (svijetli samo indikator funkcije uređaja).
On	Pokazivač ostaje svijetliti i nakon 10 sekundi bez pokretanja neke od funkcija.

Uključenje pokazivača prema potrebi, čak i kad je opcija "EL Light" podešena na "Auto Off"

Pritisnite LIGHT.
Pokazivač se uključi.

Napomene

- Pokazivač se neće isključiti u sljedećim slučajevima:
 - rekorder se koristi s AC mrežnim adapterom,
 - u tijeku je punjenje baterije,
 - rekorder je spojen na računalo,
 - odabrana je opcija izbornika,
 - zapis je odabran izravno,
 - u tijeku je traženje zapisa,
 - u tijeku je pretraživanje prema naprijed/natrag ili se koristi AMS,
 - aktivna je funkcija Divide Rehearsal,
 - prikazuju se poruke,
 - podešava se A-B Repeat funkcija.
- Ako baterija oslabi tijekom snimanja (indikator pokazuje ) , pokazivač se zatamni radi štednje baterije.

Pohrana podešenja za pojedine diskove (Disc Memory)

Rekorder je tvornički podešen za automatsku pohranu postavki svakog diska. Rekorder automatski pohrani podešenja za disk i primjenjuje ih kod svakog ulaganja diska. Moguće je pohraniti sljedeća podešenja:

- Bookmark

Možete provjeriti podešenja na sljedeći način.



- 1 Uđite u izbornik i odaberite "Option" - "Disc Memory".
- 2 Zakrenite jog kotačić dok se na pokazivaču ne pojavi "On", zatim pritisnite jog kotačić za potvrdu odabira.

Isključenje pohrane podešenja diska

U koraku 2 odaberite "Off".

Brisanje informacija o disku

- 1 Uložite disk čiju informaciju želite izbrisati i provjerite njegov sadržaj.
- 2 Odaberite "1MemoryErase" u koraku 2. Informacija o disku je izbrisana.

Napomene

- Moguće je pohraniti podešenja za najviše 64 diska. Sva podešenja pohranjena nakon toga će zamijeniti neko od 64 podešenja koje se najrjeđe koristi. Broj diskova koje je moguće pohraniti ovisi o broju zapisa snimljenih na diskove. Što je više zapisa snimljenih po disku, moguće je pohraniti manje diskova.
- Pokušate li izbrisati informacije o disku za koji još nisu bile pohranjene, na pokazivaču će nekoliko sekundi biti prikazana poruka "NO DISC MEMORY".

Brzi početak reprodukcije (Quick Mode)

Rekorder je tvornički podešen na brzi početak reprodukcije nakon pritiska tipke za reprodukciju.

Postavku možete promijeniti na sljedeći način.



- 1 Kad je rekorder zaustavljen ili tijekom reprodukcije, uđite u izbornik i odaberite "Option" - "Quick Mode".
- 2 Zakrenite jog kotačić za odabir "On", zatim pritisnite jog kotačić za potvrdu odabira.

Ukoliko duže vrijeme ne namjeravate koristiti rekorder

U koraku 2 odaberite "Off".

Dok se rekorder ne koristi možete minimizirati potrošnju baterije.

Napomena

Kad je funkcija "Quick Mode" podešena na "On", uključeno je napajanje čak i kad se ništa ne pojavljuje na pokazivaču. Kad se baterija potpuni isprazni, unutarnje napajanje rekordera se automatski isključuje.

Odabir moda diska (Disc Mode)

Kad uložite 60/74/80-minutni standardni disk (prazni) u rekorder, možete koristiti ovu funkciju kako biste odabrali hoće li se disk koristiti u Hi-MD modu ili MD modu. Kad snimate na ovom rekorderu bez uporabe računala, podesite "Disc Mode" na "Hi-MD". Snimanje nije moguće ako je opcija "Disc Mode" podešena na "MD". Ako želite disk snimljen na ovom uređaju koristiti na drugom uređaju koji ne podržava Hi-MD, podesite "Disc Mode" na "MD" i koristite računalo za snimanje u MD načinu (pogledajte poglavlje o uporabi softvera).



- 1 Uđite u izbornik i odaberite "Option" - "Disc Mode".
- 2 Zakrenite jog kotačić dok se na pokazivaču ne pojavi "Hi-MD" ili "MD", zatim pritisnite jog kotačić za potvrdu odabira.

Napomene

- Čak i ako odaberete "MD" kao podešenje opcije "Disc Mode", radni mod može biti samo "Hi-MD" kad koristite Hi-MD disk od 1 GB.
- Radni mod podešen u izborniku "Disc Mode" se primjenjuje na prazni 60/74/80-minutni standardni disk korišten u rekorderu čak i ako je odabran drugi radni mod u softveru SonicStage ili se na pokazivaču pojavi oznaka drugog radnog moda nakon formatiranja diska softverom SonicStage.

Promjena smjera prikaza na pokazivaču

Kad zakrenete jog kotačić prema dolje, oznake na pokazivaču se pomiču prema dolje. To je tvorničko podešenje. Možete promijeniti tvorničko podešenje kako bi prikaz tekao u suprotnom smjeru.



- 1 Uđite u izbornik i odaberite "Option" - "Jog Dial".
- 2 Zakrenite jog kotačić dok se na pokazivaču ne pojavi "Reverse", zatim pritisnite jog kotačić za potvrdu odabira.

Za povratak na normalno podešenje

U koraku 2 odaberite "Default".

Odabir jezika izbornika na pokazivaču

Možete odabrati jezik izbornika na pokazivaču, odnosno English (engleski) (tvorničko podešenje), French (francuski), Italian (talijanski) i Spanish (španjolski).

Funkcije raspoložive kod veze s računalom

Za korištenje rekordera priključenog na računalo, trebate instalirati softver s isporučeneog CD-ROM-a. Detalje o postupku instalacije potražite u poglavlju "Uporaba softvera".

Kad koristite isporučeni softver

Detalje potražite u poglavlju "Uporaba softvera" ili u *online* pomoći (Help).

- **Prijenos podataka između računala i rekordera**

Isporučeni softver SonicStage omogućuje prijenos audio podataka između rekordera i računala. Kad je u rekorder uložen disk koji se koristi u Hi-MD modu, zapisi snimljeni s mikrofona ili CD uređaja na rekorder mogu se prenijeti na računalo.

- **Snimanje izravno s CD-a na MD**

Isporučeni softver MD Simple Burner omogućuje snimanje CD-a u CD-ROM pogonu računala izravno na disk u rekorderu.

Kad koristite disk u rekorderu kao uređaj za pohranu

Kad koristite disk u Hi-MD modu, rekorder se pojavljuje u Windows Exploreru kao vanjski pogon, omogućujući prijenos podataka koji nisu audio, primjerice tekstovnih i slikovnih datoteka. Detalje potražite u poglavlju "Pohrana podataka koji nisu audio na disk" (str. 64).



Ako reproducirate audio podatke uporabom softvera, zvuk se čuje iz zvučnika računala tijekom Hi-MD moda i iz slušalica priključenih na rekorder tijekom MD moda.

Punjenje akumulatorske baterije rekordera

Akumulatorska baterija se može puniti kad je rekorder spojen na računalo (putem napajanja USB sabirnice). Kad spojite rekorder na računalo, njegova akumulatorska baterija se napaja putem računala. Ipak, ovakav način punjenja samo je dopuna i nije primjeren za potpuno punjenje baterije. Primjerice, ako na taj način puniti sasvim praznu bateriju, punjenje se zaustavlja nakon približno 6 sati, a baterija će doseći oko polovice punog kapaciteta. Vrijeme punjenja može varirati, ovisno o stanju akumulatorske baterije i temperaturi okoliša.

Indikatori na pokazivaču tijekom punjenja putem napajanja USB sabirnice



Napomene

Punjenje putem napajanja USB sabirnice nije moguće kad na pokazivaču trepće indikator kapaciteta baterije ().

- Ponovo umetnite akumulatorsku bateriju i čvrsto zatvorite pokrov baterijskog pretinca.
- Temperatura mjesta na kojem se baterija puni je previsoka ili preniska. Optimalna temperatura okoliša za punjenje baterije trebala bi biti između +5°C i +35°C.



Spajanje rekordera na računalo

Kad spojite namjenski USB kabel izravno na USB spojni priključak na rekorderu, rekorder se napaja putem USB priključka računala. Time se omogućuje uporaba rekordera bez baterijskog napajanja.

Napomene

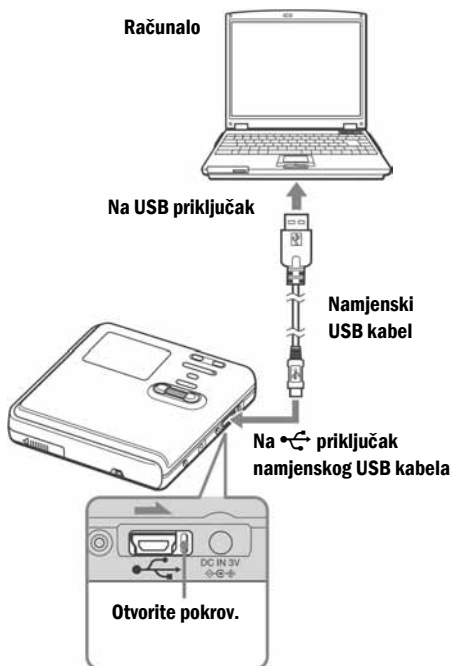
- Kad koristite Windows ME ili Windows 98SE. Ako spojite rekorder na računalo s disk modom rekordera podešenim na "Hi-MD" (tvorničko podešenje), a zatim uložite 60/74/80-minutni standardni disk, radni mod diska će se automatski promijeniti u Hi-MD mod, čak i ako nećete ništa snimati.
- Kad odspojite namjenski USB kabel, na monitoru računala se pojavi poruka "Unsafe Removal of Device" (nesigurno odspajanje uređaja). To nije problem. Jednostavno kliknite na "OK" kako bi poruka nestala.



- 1** Uložite disk za snimanje u rekorder.
- 2** Provjerite je li rekorder zaustavljen i otpuštena preklapka HOLD.
- 3** Otvorite pokrov  USB priključka na rekorderu i spojite namjenski USB kabel na rekorder i računalo.
- 4** Provjerite priključke.
Kad je povezivanje pravilno izvedeno, na pokazivaču se pojavi ".....".



Kad odspojite namjenski USB kabel s računala ili izvadite disk iz rekordera

Odspojite rekorder ili izvadite disk na sljedeći način. U protivnom možete oštetiti podatke.

- 1** Na pokazivaču ne smije biti prikazana oznaka "REC".
- 2** Pritisnite  na rekorderu.
Na pokazivaču se pojavi "EJECT DISC OK". Ovisno o uvjetima, može proći neko vrijeme prije pojavljivanja poruke "EJECT DISC OK" na pokazivaču.
- 3** Odspojite namjenski USB kabel iz računala ili izvadite disk iz rekordera.

Napomene

- Ako koristite rekorder spojen na računalo, preporučujemo da priključite AC mrežni adapter ili uložite punu akumulatorsku bateriju ili novu alkalnu suhu bateriju kako bi se zaštitili u slučaju prekida napajanja, odspajanja namjenskog USB kabela ili drugih nepredviđenih situacija. Ne jamčimo dobre rezultate u slučaju pogrešnog rukovanja, grešaka kod prijenosa ili uništenja audio podataka uslijed nepredviđenih situacija.
- Ako odspojite namjenski USB kabel iz rekordera i želite ga ponovno spojiti, pričekajte najmanje 2 sekunde ponovnog povezivanja.
- Prije snimanja stavite rekorder na stabilnu površinu koja nije izložena vibracijama.
- Nemojte spajati rekorder na računalo tijekom snimanja ili reprodukcije.
- Sustav možda neće raditi pravilno ako se isključi u *suspend*, *sleep* ili hibernacijski mod za vrijeme spajanja rekordera. Onemogućite bilo kakav prelazak u *suspend*, *sleep* ili hibernacijski mod.
- Ne spajajte rekorder s računalom putem USB *huba*.
- Kad je rekorder spojen na računalo, on se napaja putem USB priključka računala. Ako računalo (primjerice, prijenosno) koristi baterijsko napajanje, ovakvo povezivanje može prouzročiti pražnjenje baterije računala, zato savjetujemo da u tom slučaju spojite računalo na mrežno napajanje.
- Ne jamčimo besprijekorno funkcioniranje na svim računalima koja zadovoljavaju sistemske zahtjeve.

Pohrana podataka koji nisu audio na disk

Spojite li rekorder na računalo dok je uloženi disk u Hi-MD modu, Windows Explorer će ga prepoznati kao medij za pohranu, omogućujući pohranu podataka koji nisu audio, primjerice tekstovnih ili slikovnih.

Za informacije o kapacitetu svakog diska pogledajte str. 66.

Kad uložite disk u Hi-MD modu u rekorder i izvedete povezivanje s računalom, rekorder je prepoznat kao vanjski uređaj i moguće ga je vidjeti u Windows Exploreru. Rekorder možete koristiti na isti način kao druge uređaje.



Informacije o podacima na disku koji nisu audio možete pogledati na pokazivaču rekordera. Potražite detalje u poglavlju "Pregled informacija o podacima koji nisu audio na pokazivaču rekordera (File List)" (str. 65).

Napomene

- Kad je aktivan softver SonicStage, računalo ne prepoznaje rekorder kao uređaj za pohranu podataka.
- Ako formatirate disk na računalu, formatirajte ga uporabom softvera SonicStage.
- Nemojte izbrisati direktorij za upravljanje datotekama (direktorij HMDHIFI i direktorij HI-MD.IND) u Windows Exploreru.

Pregled informacija o podacima koji nisu audio na pokazivaču rekordera (File List)

Kad koristite disk u Hi-MD modu, na pokazivaču rekordera možete provjeriti informacije o podacima koji nisu audio. Vidljivi su nazivi i veličine datoteka.

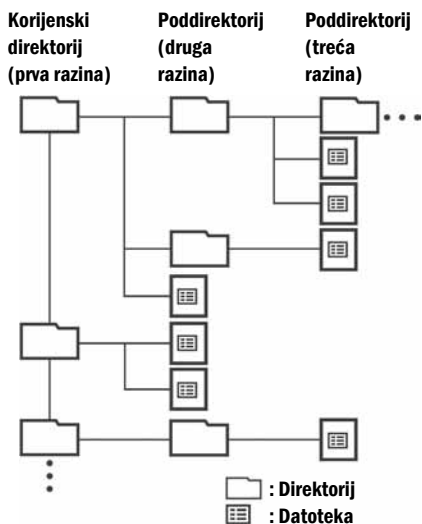

- Možete pregledati do 16 razina direktorija.
- Možete pregledati do 512 datoteka ili direktorija u korijenskom direktoriju, redom kojim su pohranjeni.
- U svakom poddirektoriju možete pregledati do 1 024 datoteka ili direktorija.

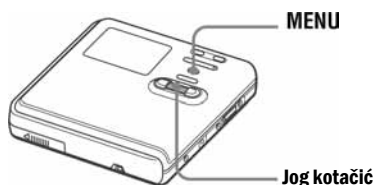

- 1 Kad je rekorder zaustavljen, otvorite izbornik i odaberite "File List". Pojave se korijenski direktoriji redom kojim su pohranjeni.

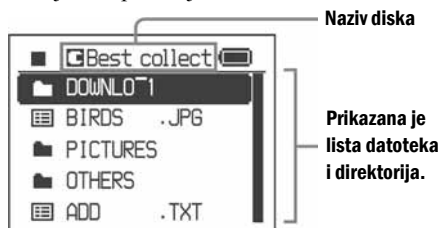

- 2 Zakrenite jog kotačić za odabir željene datoteke i pritisnite jog kotačić za potvrdu. Pojavi se informacija o veličini datoteke.

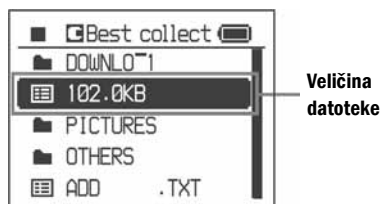

Želite li tražiti "dublje", odaberite direktorij koji sadrži željenu datoteku i pritisnite jog kotačić. Na pokazivaču se pojavi lista datoteka i direktorija u odabranom direktoriju.

Nakon toga ponovo izvedite postupak iz koraka 2.

Napomene

- Ova funkcija se ne može koristiti za otvaranje datoteka.
- Znakovi koje ovaj rekorder ne podržava neće se pravilno prikazati.
- Nazivi duži od 9 znakova bit će skraćeni.
- Odaberete li "File List" tijekom reprodukcije ili snimanja zapisa, na pokazivaču se pojavi "CANNOT SET" i lista se neće pojaviti.

Kapacitet pohrane za diskove (formatirane u rekorderu/softverom SonicStage)

Vrsta diska	Ukupna veličina	Prostor za upravljanje diskom ¹⁾²⁾	Slobodni prostor
60-minutni standardni disk	219 MB (229.965.824 bajta)	832 KB (851.968 bajta)	218 MB (229.113.856 bajta)
74-minutni standardni disk	270 MB (283.312.128 bajta)	832 KB (851.968 bajta)	269 MB (282.460.160 bajta)
80-minutni standardni disk	291 MB (305.856.512 bajta)	832 KB (851.968 bajta)	290 MB (305.004.544 bajta)
Hi-MD disk	964 MB (1.011.613.696 bajta)	832 KB (851.968 bajta)	963 MB (1.010.761.728 bajta)

¹⁾ To je prostor koji se koristi za upravljanje datotekama na disku.

²⁾ Veličina prostora za upravljanje diskom se mijenja u skladu s operativnim stanjem vašeg računala i drugim faktorima. Stoga stvarni prostor može biti manji od prikazanog u Windows Exploreru.

Mjere opreza

O sigurnosti

Ne stavljajte nikakve predmete u priključak DC IN 3V.

O izvorima napajanja

- Koristite mrežno napajanje, nikal metal hidridnu akumulatorsku bateriju ili bateriju LR6 (veličina AA).
- Za uporabu u kućanstvu: Koristite isporučeni AC mrežni adapter. Ne koristite ni jedan drugi mrežni adapter jer to može prouzročiti nepravilnosti u radu rekordera.

Polaritet priključka



- Utaknite AC mrežni adapter u zidnu utičnicu na pristupačnom mjestu. Ako uočite bilo kakvu neispravnost, odmah izvucite mrežni adapter iz zidne utičnice.
- Rekorder se napaja sve dok je priključen na zidnu utičnicu, čak i ako je isključen.
- Ako nećete koristiti rekorder dulje vrijeme, uklonite izvor napajanja (mrežni adapter, suhu bateriju ili akumulatorsku bateriju). Pri vađenju mrežnog adaptera iz utičnice nemojte povlačiti kabel.

O zagrijavanju

Kod dužeg korištenja se rekorder može zagrijati, no to je normalno.

O postavljanju

- Ako koristite rekorder na mjestu izloženom statičkim ili električkim smetnjama, snimanje se možda neće izvršiti pravilno ili se snimljeni podaci mogu izgubiti. Ako izvodite prijenos podataka na takvom mjestu, može se izgubiti autorizacija prijena podataka.
- Nikad ne koristite rekorder na mjestima koja se nalaze pod utjecajem jakog svjetla, visoke temperature, vlage ili vibracija.

- Nikad ne umatajte rekorder kad ga koristite s mrežnim adapterom (nije isporučen). Zagrijavanje može uzrokovati kvarove ili štetu.

O slušalicama

Sigurnost na cesti

Nemojte koristiti slušalice dok upravljate motornim vozilom ili biciklom jer to predstavlja opasnost u prometu i u nekim područjima je nezakonito. Preglasno slušanje također može biti opasno dok hodate, osobito na pješačkim prijelazima. U potencijalno opasnim situacijama budite pojačano oprezni ili isključite uređaj.

Sprečavanje oštećenja sluha

Pri uporabi slušalica nemojte jako pojačavati zvuk. Liječnici ne savjetuju neprekidno, glasno ili predugo slušanje. Osjetite li da Vam zvoni u ušima, smanjite glasnoću ili isključite uređaj.

Obzir prema drugima

Nemojte pretjerano pojačavati zvuk. Tako možete čuti vanjske zvukove i ujedno biti obzirni prema osobama koje Vas okružuju.

O daljinskom upravljaču

Isporučen daljinski upravljač namijenjen je samo za uporabu s ovim rekorderom. Rekorderom nije moguće upravljati daljinskim upravljačem koji je isporučen s drugim uređajem.

O punjenju

- Nemojte isporučenim punjačem puniti baterije koje nisu isporučene s uređajem ili nisu istog tipa (NH-14WM).
- Obavezno koristite isporučeni mrežni adapter.
- Puniti akumulatorsku bateriju na temperaturi od +5°C do +35°C.
- Iako se punjač baterije može zagrijati tijekom punjenja, to nije opasno.
- Ako puniti bateriju prvi put ili nakon duljeg razdoblja nekorisćenja, baterija se možda neće napuniti do svog nazivnog kapaciteta. To je normalno. Svoj normalan kapacitet će baterija doseći nakon nekoliko pražnjenja i punjenja.

- Ukoliko se kapacitet akumulatorske baterije smanji upola, zamijenite je novom.
- Ukoliko dulje vrijeme nećete koristiti rekorder, izvadite akumulatorsku bateriju i odspojite AC mrežni adapter iz zidne utičnice.

O pretincu za suhu bateriju

Isporučeni pretinac za suhu bateriju namijenjen je uporabi samo s ovim rekorderom.

O minidisku

- Kod prenošenja ili pohranjivanja minidiska, držite ga u pripadajućoj kutiji.
- Nemojte odlomiti zatvarač.
- Nemojte izlagati disk utjecaju svjetla, visokih temperatura, vlage ili prašine.
- Isporučenu MD naljepnicu stavite samo na za to namijenjeno mjesto na disku. Nemojte je lijepiti na drugo mjesto na disku.

O čišćenju

- Vanjske dijelove rekordera brišite mekom krpom lagano navlaženom u blagoj otopini deterdženta. Ne koristite abrazivna ili zrnata sredstva te otapala poput alkohola ili benzina jer to može oštetiti kućište.
- Minidisk obrišite mekom krpom.
- Prašina na lećama može spriječiti ispravan rad uređaja. Nakon ulaganja ili izbacivanja minidiska uvijek zatvorite pokrov pretinca za disk.
- Za postizanje najbolje kvalitete zvuka, suhom krpom obrišite priključak slušalice. Zaprljani priključci mogu prouzročiti izobličenja ili prekidne zvuka.

Napomene o baterijama

Neppravilna uporaba baterija može prouzročiti istjecanje elektrolita ili eksploziju. Radi sprečavanja takvih nezgoda, poduzmite sljedeće:

- Ispravno umetnite bateriju, pazeći na + i – polove.
- Ako nećete koristiti rekorder duže vrijeme, izvadite bateriju.

- Ako dođe do istjecanja elektrolita iz baterija, pažljivo i temeljito obrišite tekućinu iz baterijskog pretinca prije ulaganja nove baterije.

Napomena o mehaničkoj buci

Rekorder tijekom rada proizvodi mehaničku buku koja je uzrokovana sustavom štednje energije. To nije problem.

Zaštita snimljenog minidiska

Za zaštitu diska od slučajnog brisanja, pomaknite graničnik na bočnoj strani u otvoreni položaj. S graničnikom u tom položaju, na minidisk se ne može snimati. Za ponovno snimanje pomaknite graničnik natrag.

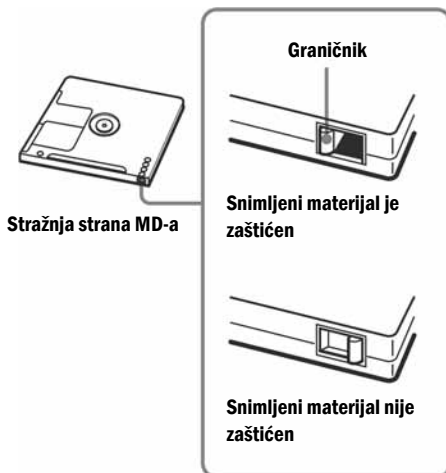

Održavanje

Povremeno očistite priključke vatom ili mekom krpom.

U slučaju bilo kakvih pitanja ili problema u vezi s uređajem, molimo da se obratite Sonyjevom prodavatelju. (Ukoliko je do problema došlo dok je disk bio u uređaju, preporučujemo da ga ne vadite tako da prodavatelj može lakše utvrditi uzrok problema).

Tehnički podaci

Audio sustav reprodukcije

MiniDisc digitalni audio sustav

Laserska dioda

Materijal: GaAlAs

Valna duljina: $\lambda = 790$ nm

Trajanje emisije: neprekidno

Laserski izlaz: manje od 44,6 μ W

(Ovaj izlaz predstavlja vrijednost izmjerenu na udaljenosti 200 mm od leća objektiva na optičkom senzoru s otvorom 7 mm)

Vrijeme snimanja i reprodukcije

Pogledajte popis vremena snimanja za svaki disk na str. 85.

Broj okretaja

350 okr/min do 3 000 okr/min (CLV)

Korekcija pogrešaka

Hi-MD:

LDC (Long Distance Code)/BIS (Burst Indicator Subcode)

MD:

ACIRC (Advanced Cross Interleave Reed Solomon Code)

Frekvencija uzorkovanja

44,1 kHz

Pretvarač frekvencije uzorkovanja

Ulaz: 32 kHz/44,1 kHz/48 kHz

Podržani audio formati

Snimanje:

Linear PCM (44,1 kHz/16 bit)

ATRAC3 plus (Adaptive Transform Acoustic Coding 3 plus) (Hi-SP/Hi-LP)

Reprodukcija:

Linear PCM

ATRAC3 plus

ATRAC3

ATRAC

MP3 (MPEG-1 Audio Layer-3/Frekvencija uzorkovanja 44,1 kHz/brzina bita 32 - 320 kbps (konstantna/promjenjiva brzina bita)

Sustav modulacije

Hi-MD:

1-7RLL (Run Length Limited)/PRML (Partial Response Maximum Likelihood)

MD:

EFM ("Eight to Fourteen" modulacija)

Frekvencijski odziv

20 do 20 000 Hz \pm 3 dB

Ulazi¹⁾

MIC: stereo mini priključak

(minimalna ulazna razina 0,13 mV)

Line in:

stereo mini priključak za analogni ulaz

(minimalna ulazna razina 49 mV)

optički (digitalni) mini priključak za optički (digitalni) ulaz

Izlazi

Ω : stereo mini priključak (priključak daljinskog upravljača)

Maksimalna izlazna snaga (DC)

Slušalice:

2,8 mW + 2,8 mW; (16 Ω)

Napajanje

Sony mrežni adapter spojen na DC IN 3 V

priključak:

100 - 240 V AC, 50/60 Hz

Rekorder:

Nikal metal hidridna akumulatorska baterija

NH-14WM 1,2 V, 1 350 mAh (MIN), Ni-MH

LR6 (veličina AA) alkalna baterija

Mrežni adapter DC 3V

Radna temperatura

+5°C do +35°C

Vijek trajanja baterije²⁾

Pogledajte "Vijek trajanja baterije" (str. 20)

Dimenzije

Približno 80,2 \times 18,9 \times 84,1 mm (š/v/d) bez dijelova koji strše

Masa

Približno 120 g (samo rekorder)

Približno 147 g (s akumulatorskom baterijom)

¹⁾ Priključak LINE IN (OPT) koristi se a spajanje digitalnog (optičkog) kabela ili linijskog (analognog) kabela.

²⁾ Mjereno prema standardu JEITA.

Američki i drugi patenti korišteni uz dopuštenje tvrtke Dolby Laboratories.

Dizajn i tehnički podaci podložni su promjenama bez najave. Proizvođač ne preuzima odgovornost za eventualne tiskarske pogreške.

Dodatno nabavljivi pribor

Optički kabel

POC-15B, POC-15AB

Linijski kabel

RK-G129, RK-G136

Stereo mikrofoni

ECM-MS907, ECM-MS957

Stereo slušalice MDR-serije*

Aktivni zvučnici SRS-serije

MD-ovi za snimanje MDW-serije

Hi-MD disk za snimanje

HMD1G

Nikal-metal hidridna akumulatorska baterija

NH-14WM

Vaš prodavatelj možda neće imati sav navedeni pribor. Zatražite detaljne informacije o dodatnom priboru u Vašoj zemlji.

* Koristite li dodatne slušalice, one moraju imati *stereo* mini utikače. Nije moguće koristiti slušalice s mikro utikačima.

U slučaju problema

Ako se tijekom rada rekordera pojavi problem, prije obraćanja Sonyjevom servisu slijedite niže opisane postupke. Ako se pojavi poruka, preporučamo da je zabilježite.

- 1 Provjerite je li problem naveden u tablici ovog poglavlja (str. 71).
Također provjerite "Poruke" (str. 79) za problem.
- 2 Ako ne možete riješiti problem nakon provjera, obratite se najbližem ovlaštenom Sony servisu.

Tijekom punjenja

Simptom	Uzrok/rješenje
Akumulatorska baterija se ne počinje puniti. Nije moguće potpuno napuniti akumulatorsku bateriju.	<ul style="list-style-type: none">• Akumulatorska ili suha baterija je uložena neispravno ili mrežni adapter nije dobro priključen. ➔ Umetnite bateriju ispravno ili pravilno priključite mrežni adapter.• Zbog značajki baterije, kapacitet akumulatorske baterije može biti manji od normalnog kad je koristite prvi put ili nakon duljeg vremena neuporabe. ➔ Napunite i ispraznite bateriju nekoliko puta te će nakon toga opet raditi punim kapacitetom.• Temperatura okoliša je previsoka ili preniska. ➔ Bateriju puniti na temperaturi od +5°C do +35°C.• Punili ste bateriju putem USB priključka. ➔ Punjenje putem USB priključka je samo dodatni način i ne može se koristiti za potpuno punjenje baterije. Odsvojite rekorder iz računala i napunite bateriju putem mrežnog adaptera.
Akumulatorska baterija se istrošila čak i kad neko vrijeme niste koristili rekorder.	<ul style="list-style-type: none">• Funkcija brzog pristupa (Quick) je bila podešena na "On". ➔ Ako funkciju brzog pristupa podesite na "On", rekorder ostane uključen i kad ga ne koristite, skraćujući trajanje baterije (str. 59). Ako akumulatorska baterija nije potpuno napunjena, baterija se može isprazniti nakon nekog vremena. U tom slučaju je ponovno napunite (str. 17).
Iako je potpuno napunjena, baterija traje pola normalnog vremena.	<ul style="list-style-type: none">• Baterija je možda dotrajala. ➔ Zamijenite akumulatorsku bateriju novom.
Punjač baterije i rekorder se ugriju tijekom punjenja.	<ul style="list-style-type: none">• To je normalno i ne predstavlja nikakvu opasnost.

Tijekom snimanja

Simptom	Uzrok/rješenje
Pojavi se "NOT ENOUGH POWER TO REC" i nije moguće snimanje na Hi-MD disk od 1 GB.	<ul style="list-style-type: none"> • Snimanje nije moguće kad koristite Hi-MD disk od 1 GB čak i kad indikator razine baterije pokazuje dovoljno preostale snage dok je rekorder zaustavljen i tijekom reprodukcije. To je zbog mehanizma koji onemogućuje snimanje kad rekorder procijeni da je preostali kapacitet baterija nedovoljan zbog visoke potrošnje koju zahtijeva snimanje na Hi-MD disk od 1 GB. ➔ Spojite mrežni adapter ili uložite punu akumulatorsku bateriju ili novu alkalnu suhu bateriju.
Kao preostalo vrijeme snimanja je prikazano "–0:00:00" i snimanje nije moguće, iako je prikazano 2.0 MB slobodnog prostora.	<ul style="list-style-type: none"> • To je ograničenje sustava. 2.0 MB je kapacitet rezervne domene.
Rekorder uvijek načini novu grupu kod snimanja.	<ul style="list-style-type: none"> • Snimanje grupe ("Group REC") je podešeno na "On". (Nije moguće snimati preko postojećih zapisa.) ➔ Podesite parametre za snimanje grupa na "Off" (str. 37).
Nije moguće snimiti prvih nekoliko sekundi zapisa.	<ul style="list-style-type: none"> • Ako počnete snimati prije no što se pojavi indikator ■, neće biti snimljeni podaci za prvih nekoliko sekundi prvog zapisa. ➔ Pričekajte da se prije početka snimanja pojavi indikator ■.
Nije moguće pravilno snimanje.	<ul style="list-style-type: none"> • Pokušali ste snimati u MD modu. ➔ Za izravno snimanje na rekorderu bez računala može se koristiti samo Hi-MD mod. Za snimanje u MD modu, spojite rekorder na računalo i koristite isporučeni softver (str. 22 i 30). • Možda nisu čvrsto spojeni audio izvori. ➔ Odspojite te ponovno priključite audio izvore (str. 21 i 34). • Nema digitalnog signala s prijenosnog CD uređaja. ➔ Prilikom digitalnog snimanja s prijenosnog CD uređaja koristite mrežni adapter te isključite funkcije zaštite od preskakanja zvuka (primjerice ESP) na CD uređaju. • Analogno snimanje je izvršeno uporabom spojnog kabela s prigušnikom. ➔ Koristite spojni kabel bez prigušnika. • Razina snimanja je preniska za snimanje (kod ručnog ugadanja razine snimanja). ➔ Uključite pauzu pri snimanju te podesite razinu snimanja (str. 35). • Rekorder je spojen na računalo. ➔ Za vrijeme snimanja odspojite rekorder s računala. • Odspojen je izvor napajanja ili je došlo do prekida napona tijekom snimanja. ➔ Snimanje nije uspjelo. Izvršite ga ponovno.

Simptom	Uzrok/rješenje
Nije moguće pravilno snimanje.	<ul style="list-style-type: none"> • Preostalo vrijeme snimanja na disk iznosi 48 sekundi ili manje (pojavi se poruka "DISC FULL"). ➔ Zamijenite disk.
Nakon snimanja se ne otvara pokrov.	<ul style="list-style-type: none"> • Pokrov se ne otvara dok s pokazivača ne nestane poruka "SYSTEM FILE WRITING".
Prije no što je disk dosegao maksimalno vrijeme snimanja, pojavi se poruka "TRACK FULL" te se snimanje ne može nastaviti.	<ul style="list-style-type: none"> • To se događa zbog ograničenja minidisk sustava. Kad je na disk snimljeno 2 047 zapisa (disk korišten u Hi-MD modu), "TRACK FULL" se pojavljuje bez obzira na ukupno vrijeme snimanja. Nije moguće snimiti više od 2 047 zapisa na disk. ➔ Za nastavak snimanja obrišite nepotrebne zapise.
Preostalo vrijeme snimanja ne povećava se ni nakon brisanja brojnih kratkih zapisa.	<ul style="list-style-type: none"> • To se događa zbog ograničenja minidisk sustava (samo u MD modu). Zapisi kraći od 12 sekundi (u SP načinu), 24 sekunde (u LP2 načinu) ili 48 sekundi (u LP4 načinu) se ne ubrajaju te se njihovim brisanjem ne povećava vrijeme snimanja.
Ukupno vrijeme snimaka i preostalo vrijeme na disku nije jednako ukupnom maksimalnom vremenu snimanja (60, 74 ili 80 minuta).	<ul style="list-style-type: none"> • To se događa zbog ograničenja minidisk sustava (samo u MD modu). Obično se snimanje vrši u najmanje dvije jedinice od otprilike 2 sekunde (u SP načinu), 4 sekunde (u LP2 ili <i>mono</i> načinu) ili 8 sekundi (u LP4 načinu). Kad je snimanje zaustavljeno, zadnja jedinica snimanja uvijek koristi tu jedinicu od 2 sekunde, 4 sekunde ili 8 sekundi čak i kad je stvarna snimka kraća. Jednako tome, kad snimanje ponovno počne nakon zaustavljanja, rekorder će automatski umetnuti prazninu u trajanju od 2, 4 ili 8 sekundi prije sljedeće snimke. (Time se sprečava slučajno brisanje prethodnog zapisa na početku novog snimanja.) Stoga će se stvarno vrijeme snimanja smanjivati kad god se snimanje zaustavi za maksimalno 6 sekundi, 12 sekundi ili 24 sekunde.
Pojavi se "TRACK FULL" prije no što je disk dosegao najveći broj zapisa ili vrijeme snimanja.	<ul style="list-style-type: none"> • To se događa zbog ograničenja minidisk sustava. Ponavljano snimanje i brisanje može uzrokovati fragmentaciju i raspršenost podataka. Iako je raspršene podatke moguće očitavati, svaki fragment se broji kao zapis. U tom slučaju, broj zapisa može doseći 2 047 zapisa (disk korišten u Hi-MD modu) pa neće biti moguće daljnje snimanje. ➔ Za nastavak snimanja obrišite nepotrebne zapise.

Tijekom reprodukcije

Simptom	Uzrok/rješenje
Minidisk se ne reproducira normalno.	<ul style="list-style-type: none"> • Odabrano je ponavljanje reprodukcije. ➔ Podesite Repeat play na "Off" za povratak na normalnu reprodukciju (str. 42). • Promijenjen je način reprodukcije. ➔ Uključite glavni ili sporedni reproduksijski mod za povratak na normalnu reprodukciju (str. 40).
Disk se ne reproducira od prvog zapisa.	<ul style="list-style-type: none"> • Reprodukcijski disk je zaustavljen prije zadnjeg zapisa. ➔ Pritisnite jog kotačić (▶/ENT) na rekorderu ili ▶ na daljinskom upravljaču na 2 sekunde ili duže za početak reprodukcije.

Simptom	Uzrok/rješenje
Zvuk pri reprodukciji preskače.	<ul style="list-style-type: none"> • Rekorder je na mjestu pod utjecajem vibracija. ➔ Stavite ga na stabilno mjesto. • Vrlo kratak zapis možda je uzrok preskakanju. ➔ Ne snimajte kratke zapise.
Čuje se kratak šum.	<ul style="list-style-type: none"> • Zbog posebne tehnologije digitalne kompresije korištene u LP4 modu, u rijetkim se slučajevima može začuti kratak šum kod nekih izvora zvuka.
Zvuk ima mnogo šuma i pucketanja.	<ul style="list-style-type: none"> • Magnetske smetnje od TV prijemnika ili sličnog uređaja. ➔ Odmaknite rekorder od izvora snažnog magnetizma.
Glasnoća snimljenog zapisa je niska.	<ul style="list-style-type: none"> • Zapis je bio snimljen analogno (kod digitalnog snimanja se glasnoća podešava automatski na istu razinu kao i kod izvora). Možda ste koristili spojni kabel s prigušnikom. ➔ Koristite ispravan spojni kabel bez prigušnika. • Razina glasnoće za snimanje je preniska. ➔ Podesite razinu snimanja ručno tijekom snimanja (str. 35).
Nije moguće povećati glasnoću.	<ul style="list-style-type: none"> • Uključena je funkcija AVLS. ➔ Isključite AVLS podešenja (str. 57).
Nema zvuka u slušalicama	<ul style="list-style-type: none"> • Slušalice nisu čvrsto spojene. ➔ Čvrsto utaknite utikač slušalica u daljinski upravljač. Utikač daljinskog upravljača čvrsto utaknite u priključak Ⓜ. • Utikač je zaprljan. ➔ Očistite utikač.
Disk nije moguće reproducirati na drugom uređaju.	<ul style="list-style-type: none"> • Taj uređaj ne podržava Hi-MD. ➔ Disk korišten u Hi-MD modu je moguće reproducirati samo na komponentama koje podržavaju Hi-MD.
Tijekom pretraživanja editiranih zapisa nestaje zvuk.	<ul style="list-style-type: none"> • To se događa zbog ograničenja minidisk sustava. Fragmentacija može uzrokovati prekide zvuka tijekom pretraživanja jer se zapisi reproduciraju brzinom većom od normalne brzine reprodukcije.
Nema zvuka R-kanala prilikom reprodukcije zapisa snimljenog s kasetofona ili putem pojačala, ili pri slušanju zvuka s kasete ili pojačala.	<ul style="list-style-type: none"> • Nema izlaznog signala R-kanala ako je kasetofon ili pojačalo spojeno <i>mono</i> kabelom. ➔ Koristite isključivo <i>stereo</i> spojni kabel. Međutim, ako je spojena oprema <i>mono</i>, neće biti izlaznog signala R-kanala čak ni kod spajanja <i>stereo</i> spojnim kabelom.
Rekorder ne reproducira MP3 zapise.	<ul style="list-style-type: none"> • Pokušali ste reproducirati MP3 zapis u formatu koji nije podržan. ➔ Ovaj rekorder podržava samo MP3 zapise (MPEG-1 Audio Layer-3/ Frekvencija uzorkovanja 44,1 kHz) kopirane pomoću softvera SonicStage.
Tijekom reprodukcije se na pokazivaču pojavi oznaka "R".	<ul style="list-style-type: none"> • "R" se pojavi kad je sadržaj editiran tijekom reprodukcije spreman za kopiranje na disk. ➔ Kad je reprodukcija na rekorderu zaustavljena, editirani sadržaj se kopira na disk i oznaka "R" nestaje.

Tijekom editiranja

Simptom	Uzrok/rješenje
Pojavi se poruka "NOT ENOUGH POWER TO EDIT" i nije moguće editiranje Hi-MD diska od 1 GB.	<ul style="list-style-type: none"> • Editiranje nije moguće kad koristite Hi-MD disk od 1 GB čak i ako indikator baterije pokazuje dostatni preostali kapacitet dok je rekorder zaustavljen ili tijekom reprodukcije. To je zbog mehanizma koji onemogućuje snimanje kad rekorder procijeni da preostali napon baterije neće biti dovoljan zbog visoke potrošnje koji zahtijeva snimanje na Hi-MD disk od 1 GB. ➔ Priključite mrežni adapter na rekorder ili uložite punu akumulatorsku bateriju ili novu alkalnu suhu bateriju.
Pokrov se ne otvara.	<ul style="list-style-type: none"> • Rekorder pohranjuje editirani materijal. Pokrov se neće otvoriti dok s pokazivača ne nestane poruka "SYSTEM FILE WRITING".
Nije moguće editiranje.	<ul style="list-style-type: none"> • Izvori napajanja su odspojeni ili je tijekom editiranja došlo do prekida napajanja. ➔ Editiranje koje ste dotad obavili nije snimljeno na disk. Ponovite postupak.
Nije moguće izbrisati zapis koji nije audio.	<ul style="list-style-type: none"> • Podatke koji nisu audio nije moguće izbrisati funkcijom Erase. ➔ Provjerite sadržaj spajanjem rekordera na računalo. Ako možete izbrisati sadržaj, primijenite funkciju Format (str. 56).
Nije moguće kombinirati zapise.	<ul style="list-style-type: none"> • To se događa zbog ograničenja minidisk sustava. Kad su zapisi raspršeni i trajanje svakog zapisa je kratko*, možda nećete moći kombinirati zapise. * Možda neće biti moguće kombinirati sljedeće zapise. Hi-MD mod: Linear PCM: 9 sekundi ili manje Hi-SP: 8 sekundi ili manje Hi-LP <i>stereo</i>: 32 sekunde ili manje MD mod: SP: 12 sekundi ili manje LP2/<i>mono</i>: 24 sekunde ili manje LP4: 48 sekundi ili manje • Nije moguće kombinirati zapis snimljen u <i>stereo</i> tehnici i onaj snimljen u <i>mono</i> tehnici; niti je moguće kombinirati digitalno i analogno snimljene zapise.
Disk ne može editirati na drugoj komponenti.	<ul style="list-style-type: none"> • Komponenta ne podržava Hi-MD. ➔ Editirajte na drugoj komponenti koja podržava Hi-MD.

Tijekom uporabe funkcije grupe

Simptom	Uzrok/rješenje
Funkcija grupe ne radi.	<ul style="list-style-type: none"> • Tijekom uporabe diska bez podešenja grupe, pokušali ste odabrati neki od izbornika vezanih uz grupu. ➔ Koristite disk s podešenjem grupe.

Simptom	Uzrok/rješenje
Nije moguće načiniti novu grupu.	<ul style="list-style-type: none"> • To se događa zbog ograničenja minidisk sustava (samo u MD modu). Informacija o grupi upisana je u područje gdje je pohranjen naziv diska. Naziv diska i nazivi zapisa su snimljeni u isti dio, na koji je moguće pohraniti najviše približno 1 700 znakova. Ako je ukupan broj znakova veći od toga, novu grupu nije moguće izraditi čak ni kad je funkcija grupe uključena. Također nije moguće izvršiti podešenja grupe u to vrijeme.

Dok je rekorder spojen na računalo

Simptom	Uzrok/rješenje
Računalo nije prepoznalo rekorder.	<ul style="list-style-type: none"> • Namjenski USB kabel nije čvrsto spojen. <ul style="list-style-type: none"> ➔ Spojite namjenski USB kabel čvrsto na rekorder i računalo. • Koristite USB <i>hub</i>. <ul style="list-style-type: none"> ➔ Spojite namjenski USB kabel izravno na USB priključak računala. • Nije uspostavljena mrežna komunikacija. <ul style="list-style-type: none"> ➔ Odspojite namjenski USB kabel, pričekajte najmanje 2 sekunde, zatim ga ponovno spojite. Ako računalo još uvijek nije prepoznalo rekorder, odspojite namjenski USB kabel, restartajte računalo i ponovno spojite namjenski USB kabel. • Imate li Windows 2000 Professional, uključili ste ili restartali računalo dok je USB kabel bio spojen i nakon toga ste ga odsvojili. <ul style="list-style-type: none"> ➔ Odspojite USB kabel, restartajte računalo i zatim ga ponovo spojite. Taj se problem može riješiti nadogradnjom Windows sustava tako da sadrži sve najnovije značajke.
Punjenje putem USB priključka nije moguće (trepće na pokazivaču).	<ul style="list-style-type: none"> • Pokrov baterijskog pretinca nije čvrsto zatvoren. <ul style="list-style-type: none"> ➔ Ponovo umetnite akumulatorsku bateriju i čvrsto zatvorite pokrov njezinog pretinca. • Temperatura okoliša je previsoka ili preniska. <ul style="list-style-type: none"> ➔ Bateriju punite na temperaturi od +5°C do +35°C.
Akumulatorska baterija se ne može dovoljno napuniti putem USB priključka.	<ul style="list-style-type: none"> • Akumulatorska baterija se puni putem USB priključka. <ul style="list-style-type: none"> ➔ To je samo privremeni način punjenja i tako se baterija ne može dovoljno napuniti. Odspojite rekorder iz računala i napunite bateriju pomoću mrežnog adaptera.
Iako je računalo prepoznalo rekorder, on ne radi normalno.	<ul style="list-style-type: none"> • Koristite USB <i>hub</i>. <ul style="list-style-type: none"> ➔ Spojite namjenski USB kabel izravno na USB priključak računala. • Koristili ste rekorder na mjestu izloženom vibracijama. <ul style="list-style-type: none"> ➔ Koristite rekorder na mjestu koje nije izloženo vibracijama.

Simptom	Uzrok/rješenje
Rekorder nije moguće koristiti kao uređaj za pohranu.	<ul style="list-style-type: none"> • Aktivan je softver SonicStage ili MD Simple Burner. ➔ Zatvorite SonicStage ili MD Simple Burner. • Uložen je standardni disk. ➔ Uložite disk korišten u Hi-MD modu. Samo diskove koji se koriste u Hi-MD modu je moguće koristiti kao medij za pohranu.
Vrijeme reprodukcije prenesenog zapisa se razlikuje od vremena prikazanog na monitoru računala.	To je zbog razlika u izračunavanju između rekordera i računala.
Nije moguće prenijeti zapise koji će popuniti preostalo vrijeme za snimanje na disku.	<ul style="list-style-type: none"> • Minimalno vrijeme snimanja na disk je obično 2 sekunde u <i>stereo</i> modu, 4 sekunde u LP2 modu i 8 sekundi u LP4 modu. Kad prenosite zapise s računala, rekorderu trebaju 2 sekunde (ili 4 ili 8 sekundi) prostora za zapis čak i kad je zapis kraći od 2 sekunde (ili 4 ili 8 sekundi). Osim toga, rekorder umeće razmak od 2 sekunde (ili 4 ili 8 sekundi) između zapisa tijekom prijenosa. Stoga rekorderu treba dodatnih 6 sekundi (ili 12 ili 24 sekunde) za svaki zapis. Time se smanjuje maksimalno vrijeme snimanja svakog zapisa za 6 sekundi (ili 12 ili 24 sekunde) tijekom prijenosa (samo u MD modu).
Veličina diska prikazana na računalu nije jednaka veličini otisnutoj na disku.	<ul style="list-style-type: none"> • Razlika je zbog uporabe binarnog sustava kod prikaza veličine diska na računalu i decimalnog sustava za izražavanje veličine diska i ostalih medija za snimanje. Detalje o veličini diska potražite na str. 66.
Nije moguće upravljati rekorderom.	<ul style="list-style-type: none"> • Ne možete upravljati rekorderom dok je priključen na računalo.
Pokrov se ne otvara.	<ul style="list-style-type: none"> • To se događa ako odspojite USB kabel usred prijenosa podataka, snimanja ili editiranja na računalu dok je akumulatorska baterija prazna ili je uopće nema u rekorderu. ➔ Ponovo spojite USB kabel ili umetnite sasvim napunjenu akumulatorsku bateriju u rekorder, zatim pritisnite ■.

Ostalo

Problem	Uzrok/rješenje
Prikazana je poruka "Advanced" ili "Simple".	<ul style="list-style-type: none"> • Pokušali ste koristiti funkciju izbornika prvi put nakon kupnje rekordera (pritisnom tipke MENU na 2 sekunde ili duže). ➔ Odaberite izbornik (str. 57).
Nije moguć prikaz nekih opcija izbornika.	<ul style="list-style-type: none"> • Postavka "Menu Mode" je podešena na "Simple". ➔ Za prikaz svih opcija izbornika, podesite "Menu Mode" na "Advanced".

Problem	Uzrok/rješenje
<p>Rekorder ne radi ili radi loše.</p>	<ul style="list-style-type: none"> • Akumulatorska baterija nije napunjena. ➔ Napunite akumulatorsku bateriju. • Smanjena je glasnoća. ➔ Pojačajte glasnoću. • Nije uloženi disk. ➔ Uložite snimljeni disk. • Uključena je HOLD funkcija (kad pritisnete tipku na rekorderu, na pokazivaču se pojavljuje "HOLD"). ➔ Isključite HOLD funkciju pomicanjem preklopke HOLD u smjeru suprotnom od strelice (str. 14, 18). • Pokrov nije čvrsto zatvoren. ➔ Zatvorite pokrov dok ne klikne. Tada pritisnite tipku OPEN da biste otvorili poklopac. • Unutar rekordera se kondenzirala vlaga. ➔ Izvadite minidisk i nekoliko sati ostavite rekorder na toplome mjestu da vlaga ishlapi. • Mrežni adapter nije čvrsto spojen. ➔ Čvrsto spojite mrežni adapter na DC IN 3V priključak rekordera. • Akumulatorska ili suha baterija je slaba (trepeće oznaka "LOW BATTERY" ili nema nikakve oznake na pokazivaču). ➔ Napunite akumulatorsku bateriju ili zamijenite suhu bateriju, ili priključite isporučeni mrežni adapter. • Disk je oštećen ili ne sadrži valjane zapise ili podatke. ➔ Ponovno umetnite disk. Ponovno snimite disk. Ukoliko se poruka o grešci opet pojavi, zamijenite disk. • Greška u sustavu. • Tijekom rada, rekorder je bio izložen mehaničkom udaru, statičkom električnosti, povišenom naponu uzrokovanom munjama, itd. ➔ Ponovo uključite uređaj na sljedeći način: <ol style="list-style-type: none"> 1 Isključite sve izvore napajanja. 2 Ostavite rekorder oko 30 sekundi. 3 Priključite izvor napajanja.
<p>Pokazivač se ne uključuje.</p>	<ul style="list-style-type: none"> • Pokušali ste upravljati rekorderom putem daljinskog upravljača dok je opcija "EL Light" podešena na "Auto Off" (str. 58). ➔ Koristite tipke i kontrole na rekorderu. Kad je opcija "EL Light" podešena na "Auto Off", pokazivač se automatski isključuje i neće se uključiti čak i kad koristite daljinski upravljač.
<p>Nazivi datoteka ili direktorija prikazani pomoću funkcije File list se razlikuju od onih na računalo.</p>	<ul style="list-style-type: none"> • Nazivi datoteka ili direktorija duži od maksimuma koji podržava rekorder bit će skraćeni.
<p>Nazivi datoteka ili direktorija nisu pravilno prikazani pomoću funkcije File list.</p>	<ul style="list-style-type: none"> • Nazivi sadrže znakove koje rekorder ne podržava.

Problem	Uzrok/rješenje
Radni mod praznog 60/74/80-minutnog standardnog diska razlikuje se od moda nakon formatiranja ili moda odabranog u softveru SonicStage.	<ul style="list-style-type: none"> • Kad koristite prazni 60/74/80-minutni standardni disk u rekorderu, primjenjuje se radni mod odabran u izborniku "Disc Mode". ➔ Koristite izbornik "Disc Mode" kako biste promijenili radni mod po želji.

Poruke

Ako na pokazivaču trepću sljedeće poruke greške, provjerite donji popis.

Poruka greške	Značenje/rješenje
AVLS NO VOLUME OPERATION	<ul style="list-style-type: none"> • Opcija AVLS je podešena na "On" te nije moguće pojačati glasnoću. ➔ Podesite AVLS na "Off" (str. 57).
BLANKDISC	<ul style="list-style-type: none"> • Umetnut je prazan minidisk.
BUSY WAIT A MOMENT	<ul style="list-style-type: none"> • Rekorder pristupa snimljenim podacima. • Pokušali ste rukovati rekorderom tijekom pristupa snimljenim podacima. ➔ Pričekajte da poruka nestane (u rijetkim slučajevima, to može trajati nekoliko minuta).
CANNOT EDIT	<ul style="list-style-type: none"> • Odabrali ste "Group Set", "GroupRelease", "Move" ili "Erase" tijekom snimanja. • Pokušali ste izbrisati oznaku zapisa na početku prvog zapisa ili grupe. • Pokušali ste izbrisati oznaku zapisa kako biste kombinirali zapise koje rekorder ne može kombinirati (primjerice zapis snimljen u stereo i mono tehnici). • Pokušali ste snimati preko oznaka zapisa. • Pokušali ste promijeniti zapis koji sadrži znakove koje rekorder ne može editirati. ➔ Nije moguće izvesti editiranje ako naslovi sadrže znakove koje nije moguće unijeti rekorderom.
CANNOT OPERATE	<ul style="list-style-type: none"> • Pokušali ste pritisnuti III ili T MARK kod sinkroniziranog snimanja.
CANNOT PLAY	<ul style="list-style-type: none"> • Pokušali ste reproducirati zapis podložan ograničenjima. • Pokušali ste reproducirati MP3 zapis u formatu koji nije podržan. ➔ Ovaj rekorder podržava samo MP3 zapise (MPEG-1 Audio Layer-3/ Frekvencija uzorkovanja 44,1 kHz) kopirane pomoću softvera SonicStage.
CANNOT RECORD	<ul style="list-style-type: none"> • Pokušali ste snimati na disk koji je već snimljen u MD modu. ➔ Ovim rekorderom se ne može naknadno snimati na disk koji je već snimljen u MD modu. Želite li naknadno snimati na takav disk, spojite rekorder na računalo i koristite isporučeni softver.

Poruka greške	Značenje/rješenje
CANNOT RECORD OR PLAY	<ul style="list-style-type: none"> • Nema audio podataka koje je moguće reproducirati rekorderom. • Audio podaci ili datoteka za upravljanje datotekom su oštećeni. ➔ Izbrišite cijeli disk (str. 53) ili izvedite formatiranje (str. 56).
CANNOT SET	<ul style="list-style-type: none"> • Pokušali ste izvesti Time Mark podešenje tijekom sinkroniziranog snimanja. • Odabrali ste "REC Level" kad rekorder nije u pauzi snimanja. ➔ Podesite "REC Level" dok je aktivna pauza snimanja. • Pokušali ste izvršiti sljedeća podešavanja tijekom snimanja. <ul style="list-style-type: none"> — Odabir načina snimanja — Disc Memory — Odabir načina reprodukcije — Odabir opcije "Group REC" u izborniku
Charging	<ul style="list-style-type: none"> • Akumulatorska baterija se puni.
DATA SAVE	<ul style="list-style-type: none"> • Rekorder upisuje informacije u sistemsku datoteku, primjerice snimljene podatke ili informaciju editiranja. ➔ Pričekajte da poruka nestane s pokazivača.
DC IN TOO HIGH	<ul style="list-style-type: none"> • Napon mreže je previsok (Možda ne koristite preporučeni dodatno nabavljivi mrežni adapter ili kabel za uporabu u automobilu). ➔ Koristite mrežni adapter ili odgovarajući kabel za uporabu u automobilu.
DISC FULL	<ul style="list-style-type: none"> • Snimanje nije moguće ako je preostalo vrijeme za snimanje na disku 48 sekundi ili kraće. ➔ Zamijenite disk.
DOWNLOAD READY	<ul style="list-style-type: none"> • MD Simple Burner je sada spreman za snimanje audio CD-a na disk u rekorderu uporabom Simple moda (pogledajte "Uporaba softvera").
EJECT DISC OK	<ul style="list-style-type: none"> • Rekorder je završio komunikaciju s računalom pa možete izvaditi disk iz rekordera ili odspojiti namjenski USB kabel.
END	<ul style="list-style-type: none"> • Rekorder je došao do kraja diska tijekom reprodukcije ili uz pritiskanje tipke ►►I.
ERROR	<ul style="list-style-type: none"> • Pogreška u radu sustava. ➔ Ponovite postupak primjenom koraka 1 do 3 na str. 78.
ERROR XX	<ul style="list-style-type: none"> • Pogreška u radu sustava. ➔ Ponovite postupak primjenom koraka 1 do 3 na str. 78. Ako se poruka pojavi ponovno, obratite se ovlaštenom Sony servisu.
FOLDER NO EXPAND	<ul style="list-style-type: none"> • Pokušali ste koristiti funkciju File List za proširenje pregleda direktorija koji već jest na 16-toj razini. ➔ Direktoriji i datoteke se mogu pregledati do 16-te razine. Ekspanzija iza te razine nije moguća.
FORMAT ERROR DISC	<ul style="list-style-type: none"> • Uložen je disk čiji format rekorder ne podržava. ➔ Uložite disk korišten u Hi-MD modu. • Uložen je disk formatiran na računalu. ➔ Kod formatiranja diska na računalu, koristite softver SonicStage.

Poruka greške	Značenje/rješenje
GROUP FULL	<ul style="list-style-type: none"> Pokušali ste izraditi 256. grupu na disku korištenom u Hi-MD modu ili 100. grupu na standardnom disku. ➔ Moguće je izraditi najviše 255 grupa (na disku korištenom u Hi-MD modu) ili 99 grupa (na disku korištenom u MD modu). Nemojte izrađivati više od 255 ili 99 grupa.
HOLD	<ul style="list-style-type: none"> Tipke rekordera su zaključane. ➔ Za otključavanje kontrola rekordera, pomaknite preklapku HOLD u smjeru suprotnom od strelice (str. 18).
IN MENU	<ul style="list-style-type: none"> Pritisnuli ste tipku na daljinskom upravljaču dok ste birali izbornik na rekorderu.
LOW BATTERY	<ul style="list-style-type: none"> Baterija je istrošena. ➔ Napunite akumulatorsku bateriju ili zamijenite suhu bateriju (str. 17).
MEMORY OVER	<ul style="list-style-type: none"> Pokušali ste snimati s rekorderom na mjestu pod utjecajem vibracija. ➔ Stavite rekorder na stabilno mjesto i započnite snimanje iznova.
NO BOOKMARKED TRACK	<ul style="list-style-type: none"> Odabrali ste <i>bookmark</i> reprodukciju bez podešavanja <i>bookmark</i> oznaka. ➔ Podesite <i>bookmark</i> oznake (str. 41).
NO DIGITAL COPY	<ul style="list-style-type: none"> Pokušali ste snimati s diska koji je zaštićen "Serial Copy Management" sustavom. Nije moguće snimati s digitalno spojenog izvora koji je i sam digitalno snimljen. ➔ Umjesto toga koristite analogno spajanje (str. 34).
NO DISC	<ul style="list-style-type: none"> Pokušali ste reproducirati ili snimati, no nije uloženi disk. ➔ Uložite disk.
NO DISC MEMORY	<ul style="list-style-type: none"> Pokušali ste izbrišati podešenje u izborniku Disc Memory na disku koji ne sadrži nikakva podešenja u Disc Memory (str. 58).
NO FILE	<ul style="list-style-type: none"> Tijekom pregleda liste datoteka odabrali ste prazan direktorij.
NO GROUP	<ul style="list-style-type: none"> Odabrali ste "Group Erase" s diskom bez podešenja grupe. ➔ Ne možete izbrisati grupe na disku koji nema podešenja grupa. Pokušali ste obrisati podešenja grupe na disku koji nema grupa. ➔ Uložite disk s podešenjima grupe.
NO INPUT SIGNAL	<ul style="list-style-type: none"> Rekorder ne može prepoznati digitalne ulazne signale. ➔ Provjerite da li je izvor čvrsto spojen (str. 21).
NON GROUPED TRACK	<ul style="list-style-type: none"> Odabrali ste "Group Move" ili "Group Erase" ili ste pokušali pridijeliti naziv grupi dok je rekorder zaustavljen ili tijekom reprodukcije zapisa koji ne pripada grupi. ➔ Odaberite zapis unutar grupe koju želite editirati, zatim editirajte ponovo.
NOT ENOUGH POWER TO EDIT	<ul style="list-style-type: none"> Pokušali ste editirati sadržaj Hi-MD diska od 1 GB s nedovoljnim kapacitetom baterije (str. 75). ➔ Priključite mrežni adapter ili uložite punu akumulatorsku bateriju ili novu suhu alkalnu bateriju.
NOT ENOUGH POWER TO REC	<ul style="list-style-type: none"> Pokušali ste snimiti sadržaj Hi-MD diska od 1 GB s nedovoljnim kapacitetom baterije (str. 72). ➔ Priključite mrežni adapter ili uložite punu akumulatorsku bateriju ili novu suhu alkalnu bateriju.

Poruka greške	Značenje/rješenje
NO TRACK	<ul style="list-style-type: none"> Pokušali ste reproducirati disk bez snimljenih zapisa. ➔ Uložite disk koji sadrži snimke.
NO TRACK IS SELECTED	<ul style="list-style-type: none"> Odabrali ste "Track Move" ili "Track Erase", ili ste pokušali pridijeliti naziv zapisu bez prethodnog odabira zapisa. ➔ Ponovno izvedite editiranje nakon odabira željenog zapisa.
P/B ONLY DISC	<ul style="list-style-type: none"> Pokušali ste snimati na ili editirati izvorni (<i>master</i>) disk (P/B znači "playback" - reprodukcija). ➔ Uložite disk na koji se može snimati.
PROTECTED DISC	<ul style="list-style-type: none"> Pokušali ste snimati na MD čiji je graničnik postavljen u položaj za zaštitu od snimanja. ➔ Postavite zaštitni graničnik u položaj omogućenog snimanja (str. 68).
PUSH STOP BUTTON	<ul style="list-style-type: none"> Pokušali ste otvoriti pokrov pomakom preklopke OPEN dok je rekorder pohranjivao informacije o disku kad je rekorder bio povezan s računalom namjenskim USB kabelom. ➔ Ovaj postupak je moguće izvesti tek nakon pritiska tipke ■ i kad s pokazivača nestane "SYSTEM FILE WRITING".
READ ERROR	<ul style="list-style-type: none"> Rekorder ne može pravilno čitati informacije diska. ➔ Ponovno uložite disk.
REC ERROR	<ul style="list-style-type: none"> Snimanje nije izvršeno ispravno. ➔ Stavite rekorder na mjesto koje nije izloženo vibracijama te snimajte ponovno. Disk je zaprljan slojem masnoće ili otiscima prstiju, disk je ogreban ili nije standardni. ➔ Pokušajte ponoviti snimanje na drugi disk.
SEARCH	<ul style="list-style-type: none"> Pritisnuli ste tipku na daljinskom upravljaču tijekom uporabe funkcije Search na rekorderu. ➔ Koristite tipke i kontrole na rekorderu.
SYSTEM FILE WRITING	<ul style="list-style-type: none"> Rekorder pohranjuje informaciju (o početku i kraju zapisa) iz memorije na disk. ➔ Pričekajte završetak postupka. Ne izlažite uređaj udarcima i ne prekidajte napajanje.
TEMP OVER REC STOP	<ul style="list-style-type: none"> Rekorder se jako zagrijao. ➔ Pričekajte da se rekorder ohladi.
TITLE FULL	<ul style="list-style-type: none"> Pokušali ste unijeti više od 200 slova za naziv jednog zapisa, grupe ili diska. Pokušali ste unijeti sveukupno više od 55 000 slova (u Hi-MD modu) ili 1 700 slova (u MD modu) za naslove.

Poruka greške	Značenje/rješenje
TOC DATA ERROR	<ul style="list-style-type: none"> • Rekorder ne može ispravno pročitati informacije diska. <ul style="list-style-type: none"> ➔ Umetnite drugi disk. ➔ Obrišite cijeli disk ako to ne predstavlja problem (str. 53).
TRACK FULL	<ul style="list-style-type: none"> • Pokušali ste snimiti više od 2 047 zapisa na disk u Hi-MD modu. <ul style="list-style-type: none"> ➔ Izbrišite neželjene zapise (str. 53).
TRK FROM PC NO EDIT	<ul style="list-style-type: none"> • Pokušali ste kombinirati ili razdijeliti zapise koji su preneseni s računala. <ul style="list-style-type: none"> ➔ Ne možete kombinirati ili podijeliti prenesene zapise. • Pokušali ste kombinirati ili razdijeliti zapise koji su snimljeni u Hi-MD modu uporabom softvera MD Simple Burner. <ul style="list-style-type: none"> ➔ Nije moguće kombinirati ili razdijeliti zapise snimljene u Hi-MD modu uporabom softvera MD Simple Burner.
TRK FROM PC NO REC	<ul style="list-style-type: none"> • Pokušali ste snimati usred zaštićenog zapisa koji je bio prenesen s računala. • Pokušali ste snimati usred zapisa koji je snimljen u Hi-MD modu uporabom softvera MD Simple Burner. <ul style="list-style-type: none"> ➔ Nije moguće snimati novi materijal usred zaštićenog zapisa ili zapisa koji je snimljen u Hi-MD modu uporabom softvera MD Simple Burner.

Tumač pojmova

Hi-MD

"Hi-MD" je novi format minidiska.

S novom ATRAC3plus tehnologijom komprimiranja audio podataka, Hi-MD je novi format snimanja koji omogućuje duže vrijeme snimanja u odnosu na standardni MD. Hi-MD diskovi se također mogu koristiti kao prijenosni medij za pohranjivanje drugih podataka, poput tekstualnih i slikovnih datoteka.

Više detalja potražite na isporučenom letku s opisom mogućnosti Hi-MD Walkmana.

ATRAC3plus

ATRAC3plus je poboljšana verzija sustava ATRAC3.

U usporedbi sa sustavom ATRAC3 (koristi se za LP2 i LP4 načine snimanja), kod kojeg je omjer kompresije podataka 10 puta veći od CD-a, ATRAC3plus (koristi se za Hi-SP i Hi-LP načine snimanja) postiže 20 puta veću kompresiju od CD-a, ali bez gubitka u kvaliteti zvuka.

"Hi-MD" i "MD" način

Ovaj rekorder ima dva načina rada, "Hi-MD" i "MD" način koji se automatski prepoznaju nakon svakog ulaganja diska.

- Kad koristite Hi-MD disk od 1 GB, radni mod će biti samo Hi-MD.
- Kad koristite standardni disk (60/74/80 minuta), radni mod će biti sljedeći:

Disk	Radni mod
Prazan disk	Mod podešen za "Disc Mode" u izborniku. ¹⁾ ➔ Kad snimate na ovom rekorderu bez uporabe računala, podesite "Disc Mode" na "Hi-MD" tako da radni mod bude "Hi-MD".
Disk sadrži materijale snimljene u Hi-MD modu	Hi-MD
Disk sadrži materijale snimljene u MD modu	MD ➔ Ovim rekorderom se ne može snimati u MD modu bez uporabe računala. Snimanje u MD modu je moguće samo uz uporabu isporučenog softvera.

¹⁾ Pogledajte "Odabir moda diska (Disc Mode)" (str. 60) za detalje o opciji "Disc Mode".

Linear PCM

Linear PCM je digitalni, nekomprimirani sustav kodiranja audio podataka. Snimate li u ovom načinu, možete uživati u visokokvalitetnom zvuku CD kvalitete.

Značenje pojma "bez zvuka"

Pojam "bez zvuka" označava stanje rekordera u kojem je razina ulaznog analognog signala oko 4,8 mV ili je razina optičkog (digitalnog) ulaznog signala manja od -89 dB (uz 0 dB (maksimalna razina signala snimanja za minidisk)).

Sistemska datoteka

Sistemska datoteka ("System file") je prostor na disku koji se koristi za pohranjivanje informacija koje nisu audio datoteke, primjerice, podatke o brojevima zapisa.

Kad bismo zamislili da je minidisk knjiga, sistemska datoteka bila bi ekvivalent sadržaju. Rekorder obnavlja sistemska datoteku čim detektira funkciju poput snimanja, dodavanja ili brisanja oznaka zapisa ili premještanja zapisa. (Tijekom upisivanja sistemske datoteke na pokazivaču se pojavi poruka "SYSTEM FILE WRITING".) Dok rekorder upisuje informacije o disku, nemojte pomicati uređaj ili odspajati izvor napajanja jer to može prouzročiti nepravilan upis ili gubitak informacija o disku.

Lista vremena snimanja za svaki disk

Kada koristite disk u Hi-MD modu

Kod snimanja na rekorderu		Vrijeme snimanja ¹⁾			
Način snimanja na rekorderu	Codec/Bit rate	1GB Hi-MD disk	80-minutni standardni disk	74-minutni standardni disk	60-minutni standardni disk
PCM	Linear PCM/ 1.4Mbps	1 sat i 34 minuta	28 minuta	26 minuta	21 minuta
Hi-SP	ATRAC3plus/ 256kbps	7 sati i 55 minuta	2 sata i 20 minuta	2 sata i 10 minuta	1 sat i 40 minuta
Hi-LP	ATRAC3plus/ 64kbps	34 sata	10 sati i 10 minuta	9 sati i 20 minuta	7 sati i 40 minuta
Kod prijenosa s računala		Vrijeme snimanja ¹⁾²⁾			
Codec/Bit rate		1GB Hi-MD disk	80-minutni standardni disk	74-minutni standardni disk	60-minutni standardni disk
Linear PCM/1.4 Mbps		1 sat i 34 minuta	28 minuta	26 minuta	21 minuta
ATRAC3plus/256kbps		7 sati i 55 minuta	2 sata i 20 minuta	2 sata i 10 minuta	1 sat i 40 minuta
ATRAC3plus/64kbps		34 sata	10 sati i 10 minuta	9 sati i 20 minuta	7 sati i 40 minuta
ATRAC3plus/48kbps		45 sati	13 sati i 30 minuta	12 sati i 30 minuta	10 sati
ATRAC3/132kbps		16 sati i 30 minuta	4 sata i 50 minuta	4 sata i 30 minuta	3 sata i 40 minuta
ATRAC3/105kbps		20 sati i 40 minuta	6 sati i 10 minuta	5 sati i 40 minuta	4 sata i 40 minuta
ATRAC3/66kbps		32 sata i 40 minuta	9 sati i 50 minuta	9 sati	7 sati i 20 minuta
MP3/128kbps		17 sati	5 sati	4 sata i 30 minuta	3 sata i 30 minuta

¹⁾ Približno vrijeme.

²⁾ Kod prijenosa 4-minutnih zapisa.

Kad koristite disk u MD modu

Ovim rekorderom se ne može snimati u MD modu.

Kod prijenosa s računala	Vrijeme snimanja ¹⁾²⁾		
	80-minutni standardni disk	74-minutni standardni disk	60-minutni standardni disk
ATRAC(stereo)/292kbps	80 minuta	74 minute	60 minuta
ATRAC3/132, 105kbps	2 sata i 40 minuta	2 sata i 28 minuta	2 sata
ATRAC3/66kbps	5 sati i 20 minuta	4 sata i 56 minuta	4 sata

¹⁾ Približno vrijeme.

²⁾ Kod prijenosa 4-minutnih zapisa.

O audio formatima za snimanje

Audio formati u kojima se može snimati na ovom rekorderu variraju, ovisno o vrsti diska i načinu snimanja. Pogledajte sljedeću tablicu.

Vrsta diska	Način snimanja	Format	Komponenta koja se koristi za reprodukciju		
			Komponenta koja podržava Hi-MD ¹⁾	Komponenta koja podržava MDLP ²⁾	MD komponenta
1GB Hi-MD disk	Snimanje na rekorderu	Hi-MD	✓		
	Prijenos s računala	Hi-MD	✓		
60/74/80-minutni standardni disk	Snimanje na rekorderu	Hi-MD	✓		
	Prijenos s računala	Hi-MD	✓		
		MDLP	✓	✓	
		MD	✓	✓	✓

¹⁾ Audio komponente s oznakama **Hi-MD AUDIO** ili **Hi-MD**.

²⁾ Audio komponente samo s oznakama **MDLP** i **MDLP**.

Napomena o digitalnom snimanju

Rekorder koristi "Serial Copy Management" sustav koji dopušta samo jednu digitalnu kopiju s izvornog softvera. Moguće je izrađivati kopije samo s minidiskova snimljenih na rekorderu uporabom analognih (linijskih izlaznih) priključaka.

Izvorni softver kao što je CD ili MD.



Mikrofon, analogni gramofon, *tuner*, itd. (s analognim izlaznim priključcima)



Ograničenja editiranja zapisa prenesenih s računala

Ovaj uređaj je izrađen tako da funkcije editiranja (tj. dodavanje oznaka zapisa i brisanje oznaka zapisa) nisu primjenjive na zapise koji su preneseni s računala. Tako se sprečava gubitak autorizacije prijavljivanja za prenesene zapise. Kako bi editirali ove zapise, morate ih najprije prenijeti na računalo i zatim ih editirati na računalo.

O DSP TYPE-S za ATRAC/ATRAC3

Ovaj rekorder podržava DSP TYPE-S, specifikaciju za Sonyjeve minidisk uređaje visoke razine opremljene s digitalnim procesorom signala (DSP). Ova specifikacija omogućuje rekorderu stvaranje visokokvalitetnog zvuka iz zapisa snimljenih u MDLP načinu. Budući da zadržava DSP TYPE-R podršku, rekorder daje vrhunske rezultate tijekom snimanja ili reprodukcije u SP (normalnom *stereo*) načinu.

Sprečavanje preskakanja zvuka (G-PROTECTION)

Funkcija G-PROTECTION je razvijena kako bi se omogućila veća otpornost na udarce od one kod postojećih uređaja.

Razlika između digitalnog (optičkog) i analognog (linijskog) ulaza

Ulazni priključak ovog rekordera kadi kao digitalni i kao analogni ulazni priključak. Spojite rekorder na CD uređaj ili kasetofon putem digitalnog (optičkog) ulaza ili analognog (linijskog) ulaza. Za snimanje pogledajte "Snimanje na disk" (str. 21) kako biste snimali uporabom digitalnog (optičkog) ulaza, i "Snimanje s TV ili radio prijemnika (analogno snimanje)" (str. 34) kako biste snimali uporabom analognog (linijskog) ulaza.

Razlika	Digitalni (optički) ulaz	Analogni (linijski) ulaz
Spojivi izvor	Oprema s digitalnim (optičkim) izlaznim priključkom (CD uređaj, DVD uređaj, itd.)	Oprema s analognim (linijskim) izlaznim priključkom (kasetofon, radio, gramofon, itd.)
Upotrebljivi kabel	Optički kabel (s optičkim ili optičkim-mini priključkom) (str. 21)	Linijski kabel (s 2 <i>phono</i> priključka ili <i>stereo</i> -mini priključkom) (str. 34)
Signal s izvora	Digitalni	Analogni Čak i kad je priključen digitalni izvor (primjerice CD uređaj), signal koji se šalje rekorderu je analogni.
Oznake zapisa ¹⁾	Unosi se označavaju (kopiraju) automatski <ul style="list-style-type: none">• u istom položaju kao izvor (kad je izvor zvuka CD ili MD).• nakon više od 2 sekunde ili kad nema zvuka (str. 84) ili segmenta niske razine (kad izvor zvuka nije CD ili MD).• kad je rekorder u stanju pauze (3 sekunde bez zvuka tijekom sinkroniziranog snimanja)	Unose se automatski <ul style="list-style-type: none">• nakon više od 2 sekunde bez zvuka (str. 84) ili tihih segmenata.• kad je rekorder u stanju pauze tijekom snimanja.
Razina snimljenog zvuka	Ista kao kod izvora. Moguće ju je također podesiti ručno (Digitalno podešavanje razine snimanja) ("Ručno podešavanje razine zvuka", str. 35).	Podešava se automatski. Moguće ju je također podesiti ručno ("Ručno podešavanje razine zvuka", str. 35).

¹⁾ Možete izbrisati nepotrebne oznake nakon snimanja. ("Kombiniranje zapisa (Combine)", str. 55).

Napomena

Oznake zapisa mogu se kopirati nepravilno u sljedećim slučajevima:

- kad snimate s nekih CD uređaja ili uređaja s više diskova uporabom digitalnog (optičkog) ulaza.
- kad je u tijeku reprodukcija u slučajnom slijedu ili programirana reprodukcija izvora prilikom snimanja uporabom digitalnog (optičkog) ulaza. U tom slučaju, aktivirajte normalnu reprodukciju izvora.
- kod snimanja programa s digitalnim emitiranjem zvuka (npr. digitalni TV) putem digitalnog (optičkog) ulaza.

Uporaba softvera SonicStage/ MD Simple Burner

Mogućnosti SonicStagea

Pomoću ovog softvera možete snimati audio podatke na Vaše računalo s izvora kao što su audio CD-i i Internet i zatim kopirati audio podatke s računala na MD.

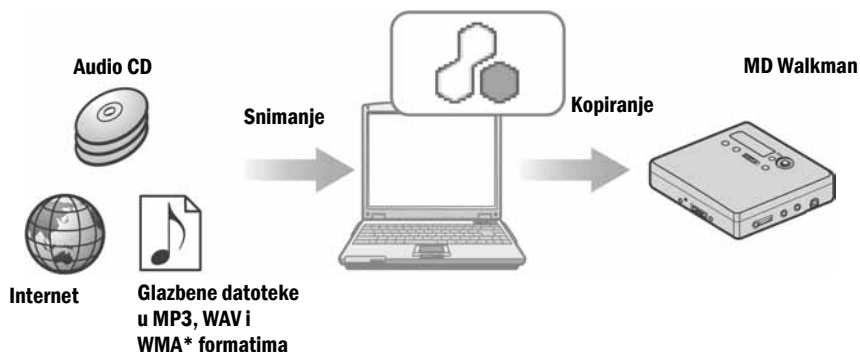

* WMA datoteke zaštićene autorskim pravima ne mogu se kopirati.

Mogućnosti MD Simple Burnera

MD Simple Burner omogućuje snimanje glazbenih zapisa s audio CD-a u CD *driveu* Vašeg računala na MD Walkman bez potrebe za snimanjem zapisa na računalo.

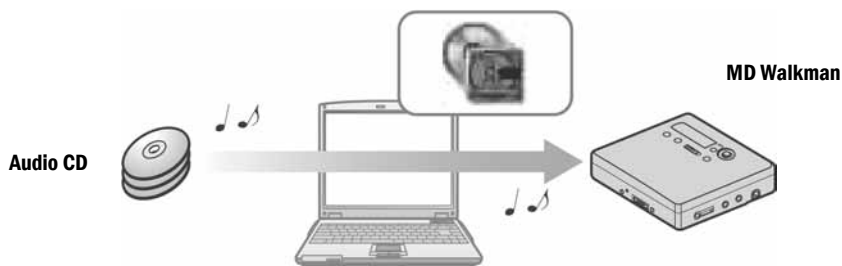

Osnovni tijek postupka pri uporabi MD Walkmana



Korištenje odgovarajuće konfiguracije (str. 92)



Instaliranje softvera na računalo (str. 93)



Pohrana audio podataka na računalo (str. 95)



Spajanje MD Walkmana na računalo (pogledajte "Uporaba rekordera", str. 63)



Prijenos audio podataka s računala na MD (str. 97)



Reprodukcija MD-a



Spajanje MD Walkmana na računalo (pogledajte "Uporaba rekordera", str. ---)



Snimanje glazbenih zapisa s audio CD-a u CD driveu računala (str. 108)



Korištenje odgovarajuće konfiguracije

Potrebne značajke sustava

Za uporabu softvera SonicStage Ver. 3.0/MD Simple Burner Ver. 2.0 za MD Walkman potreban je sljedeći hardver i softver.

Računalo	<p>IBM PC/AT ili kompatibilno</p> <ul style="list-style-type: none">• Procesor: Pentium III 450 MHz ili jači• Slobodan prostor na disku: 200 MB ili više (preporuča se 1,5 GB ili više) (Slobodan prostor na disku varira, ovisno o verziji Windowsa i broju glazbenih datoteka.)• RAM: 128 MB ili više) <p>Ostale značajke</p> <ul style="list-style-type: none">• CD-ROM <i>drive</i> (koji omogućuje digitalnu reprodukciju s WDM) (CD-R/RW <i>drive</i> je nužan za snimanje na CD)• Zvučna kartica• USB priključak
Operativni sustav	<p>Tvornički instaliran:</p> <p>Windows XP Media Center Edition 2005/ Windows XP Media Center Edition 2004/Windows XP Media Center Edition/Windows XP Professional/Windows XP Home Edition/Windows 2000 Professional /Windows Millenium Edition/Windows 98 Second Edition</p>
Značajke monitora	<p>High Color (16-bitni) ili veća, 800 x 600 točaka ili više (preporuča se 1024 x 768 točaka ili više)</p>
Ostalo	<ul style="list-style-type: none">• Pristup Internetu: za online registraciju i EMD i CDDDB usluge• Instaliran Windows Media Player (verzija 7.0 ili viša) za reprodukciju WMA datoteka.

Ovaj softver nije moguće koristiti u sljedećim konfiguracijama:

- U sustavima koji nisu navedeni u tablici
- Ručno sastavljene računalne konfiguracije ili operativni sustavi
- Svaka nadogradnja izvornog tvornički instaliranog sustava
- Multi-boot
- Multi-monitor
- Macintosh

Napomene

- Ne jamčimo besprijekoran rad na svim računalima koji ne zadovoljavaju navedene uvjete.
- NTFS format sustava Windows XP/Windows 2000 Professional može se koristiti samo uz standardna (tvornička) podešenja.
- Za korisnike sustava Windows 2000 Professional: prije uporabe softvera instalirajte Service Pack 3 ili noviju verziju.
- Nije zajamčen rad bez problema u slučaju aktivacije funkcije *suspend*, *sleep* ili *hibernation* na svim računalima.

Instaliranje softvera na Vaše računalo

Prije instalacije softvera

- Zatvorite antivirusni program, jer takvi programi obično troše veliku količinu memorije.
- Kad koristite MD Walkman, instalirajte softver s isporučenoj CD-ROM-a.
 - Ako je na računalo već instaliran OpenMG Jukebox, SonicStage ili NetMD Simple Burner, on se zamjenjuje novom verzijom programa. Nova verzija zadržava funkcije starog programa, ali ima i neke nove.
 - Ako je na računalo već instaliran SonicStage Premium ili SonicStage SimpleBurner, on ostaje u računalo uz novu verziju programa.
 - Nakon instalacije softvera SonicStage još uvijek ćete moći koristiti glazbene podatke registrirane za staru verziju programa. Iz sigurnosnih razloga, savjetujemo da načinite kopiju glazbenih podataka. Detalje o tome potražite u poglavlju [Backing Up My Library] - [Backing Up Data to a Disk] u Help datotekama programa SonicStage. Način organizacije glazbenih datoteka se djelomično razlikuje od konvencionalnih metoda. Detalje potražite u poglavlju [For Users of Earlier Versions of SonicStage] u Help datotekama programa SonicStage.
- Ukoliko je MD Walkman spojen na računalo pomoću USB kabela, prije instaliranja softvera odspojite USB kabal.

1 Uključite računalo i pokrenite Windows operativni sustav.

2 Uložite instalacijski CD-ROM u CD *drive* računala.
Automatski se pokrene *setup* program i pojavi se instalacijski prozor.

3 Kad se pojavi prozor [Region Selection], odaberite područje korištenja softvera SonicStage i kliknite [Next].

4 Kliknite [Install SonicStage and MD Simple Burner] i slijedite upute na zaslonu.



Pažljivo pročitajte upute.

Ovisno o području, tipke osim [Install SonicStage and MD Simple Burner] mogu se razlikovati od ovih na gornjoj ilustraciji.

Instalacija može trajati 20 do 30 minuta, ovisno o konfiguraciji.

Restartajte računalo tek nakon završetka instalacije.

Je li instalacija protekla uspješno?

Ako se tijekom instalacije pojavio kakav problem, pogledajte "U slučaju problema" (str. 114).

Pohrana audio podataka na računalo

U ovom poglavlju objašnjava se kako snimati i pohraniti audio podatke s audio CD-a u My Library programa SonicStage na tvrdi disk računala. Pomoću ovog softvera možete snimati audio podatke na računalo s izvora kao što je Internet. Detalje potražite u datoteci Help programa SonicStage.

Napomene

- S programom MD Simple Burner možete koristiti samo CD-ove s oznakom 
- Pravilan rad s CD-ovima koji imaju sustav zaštite od kopiranja nije zajamčen.

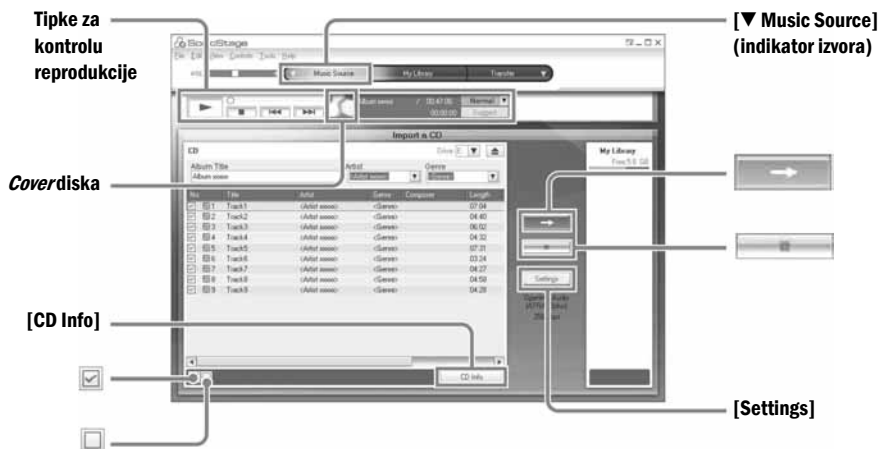

1 Pokrenite SonicStage.

Kliknite [Start] – [All Programs]* – [SonicStage] – [SonicStage].

* Koristite li sustav Windows 2000 Professional/Windows Millenium Edition/Windows 98 Second Edition, kliknite [Programs].

Pokrene se SonicStage i pojavi se glavni prozor.



Program možete pokrenuti i tako da kliknete ikonu  [SonicStage] na desktopu.

2 Uložite audio CD koji želite snimiti u CD-ROM drive Vašeg računala.

3 Položite kursor na [**▼ Music Source**] u gornjem dijelu prozora i kliknite na [**Import a CD**].
Prozor se mijenja u "Music Source" (CD s kojeg kopirate) i pojavi se sadržaj audio CD-a.

4 Ako je potrebno, kliknite za isključenje oznake zapisa koje ne želite snimiti.
Ako ste slučajno kliknuli kvadratić za isključenje oznake, kliknite ga ponovo za označavanje.
Za označavanje svih kvadratića kliknite .
Za isključenje svih oznaka kliknite .

5 Ako je potrebno, promijenite format i brzinu bita za snimanje na audio CD.
Kad kliknete [**Settings**] na desnoj strani zaslona, pojavi se prozor "CD Importing Format" s porukom da je potrebno odabrati format i brzinu bita za snimanje na audio CD.

6 Kliknite .
Počinje snimanje zapisa odabranih u koraku 4.

Za zaustavljanje snimanja

Kliknite .

Za kopiranje *covera* s importiranih albuma

Pronađite željenu slikovnu datoteku (jpg, gif, bmp) pomoću Windows Explorera i povucite je u kvadratić *covera* u traci s tipkama za kontrolu reprodukcije.



Ako se informacije o CD-u poput naziva albuma, imena izvođača i naziva zapisa ne mogu učitati automatski, kliknite [**CD Info**] na desnoj strani zaslona. U tom slučaju računalo mora biti spojeno na Internet.

Prijenos audio podataka s računala na MD Walkman

Audio podaci pohranjeni unutar My Library programa SonicStage mogu se kopirati na MD Walkman neograničeni broj puta.

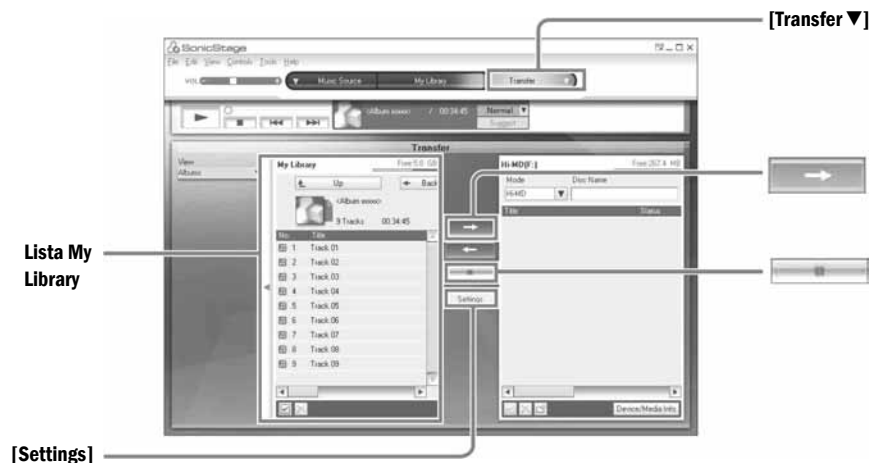

1 Stavite disk u MD Walkman i spojite MD Walkman na računalo.
Za povezivanje koristite isporučeni namjenski USB kabel.
Detalje o povezivanju potražite u dijelu "Uporaba rekordera" na str. 63.
Nemojte odspajati izvor napajanja ili USB kabel prije dovršenja prijensa.

2 Položite kursor na [▼ Transfer] u gornjem desnom dijelu zaslona i kliknite [Hi-MD] ili [Net MD].
Pojava se prozor Transfer (Hi-MD ili Net MD).

3 U popisu My Library s lijeve strane zaslona kliknite zapise koje želite kopirati.
Želite li kopirati više od jednog zapisa, zadržite pritisnutom tipku [Ctrl] dok birate zapise.
Za kopiranje svih zapisa s albuma kliknite album.

nastavlja se

4 Ako je potrebno, promijenite način prijenosa.

Prema osnovnom podešenju, zapisi u OpenMG (PCM/ATRAC3/ATRAC3plus) formatu će se prenositi u istom formatu i *bit rateu* (normalni prijenos).

Ako uređaj priključen na računalo ne podržava navedeni format, format i *bit rate* će se konvertirati prema zahtjevima uređaja. U nekim slučajevima, ovaj postupak može trajati duže vrijeme.

Želite li promijeniti format i *bit rate*, kliknite na [Transfer Mode] u središtu zaslona za prikaz dijaloškog okvira "Transfer Mode Settings".

5 Kliknite .

Počinje prijenos zapisa odabranih u koraku 3.

Za zaustavljanje kopiranja

Kliknite .

Za reprodukciju diska na Net MD uređaju koji ne podržava Hi-MD

Ako želite reproducirati prenesene zapise na Net MD Walkmanu koji ne podržava Hi-MD, odaberite [Net MD] mod (radni mod) na desnoj strani izbornika nakon koraka 2. Taj radni mod možete odabrati samo kad koristite standardni disk u Hi-MD modu za snimanje.

Napomene

- Kopiranje će se prekinuti i pojaviti će se poruka pogreške u sljedećim slučajevima:
 - Ako na disku nema dovoljno slobodnog prostora.
 - Ako zapis podliježe ograničenjima reprodukcije.
- Tijekom kopiranja, funkcije *suspend*, *sleep* ili *hibernation* neće raditi.
- Ovisno o vrsti teksta i broju znakova, tekst koji je unesen softverom SonicStage možda se neće vidjeti na pokazivaču spojenog MD Walkmana. Razlog tome su ograničenja spojenog MD Walkmana.



Koristite li Hi-MD Walkman s fotoaparatom u Hi-MD modu, kad god odaberete album s *cover* slikom, ona se kopira na Hi-MD Walkman zajedno s albumom. *Cover* se ne kopira ako snimate pojedinačne zapise.

Prijenos podataka s MD Walkmana na računalu



Prijenos podataka s MD Walkmana na računalu

Audio podaci preneseni s računala i pohranjeni na MD mogu se vratiti u popis My Library na računalu.

- 1** Stavite disk u MD Walkman i spojite MD Walkman na računalu.
Za povezivanje koristite isporučeni namjenski USB kabel.
Detalje o povezivanju potražite u dijelu "Uporaba rekordera" na str. 63.
Nemojte odspajati izvor napajanja ili USB kabel prije dovršenja prijenosa.
- 2** Položite kursor na [▼ Transfer] u gornjem desnom dijelu zaslona i kliknite [Hi-MD] ili [Net MD].
Pojavi se prozor Transfer (Hi-MD ili Net MD).
- 3** U popisu [Hi-MD] ili [Net MD] s desne strane zaslona kliknite zapise koje želite prenijeti na računalu.

nastavlja se

-
- 4** Kliknite na  u sredini zaslona.
Počinje prijenos zapisa odabranih u koraku 3.
-

Za zaustavljanje kopiranja

Kliknite .

Za importiranje *cover* slike uz uporabu Hi-MD Walkmana s fotoaparatom u mapu My Library

Koristite li Hi-MD Walkman s fotoaparatom u Hi-MD modu, možete izmijeniti *cover* sliku za bilo koju grupu prenesenu u mapu My Library ili je pridijeliti drugoj grupi. To se može učiniti na sljedeća dva načina.

- Stavite disk s obnovljenom *cover* slikom i zatim pritisnite tipku [ Auto Import] na donjoj desnoj strani zaslona.

Cover slika u mapi My Library se automatski obnavlja.

- Odaberite grupu kojoj želite pridijeliti *cover* sliku tako da kliknete na desnu (Hi-MD) stranu zaslona, desnom tipkom miša iz padajućeg izbornika odaberite [Import Cover Art] te zatim odaberite album kojem želite pridijeliti *cover* sliku iz dijaloškog okvira "Select an Album".

Napomena

Zapisi preneseni na MD Walkman s drugog računala ne mogu se vratiti u My Library na računalo.

Importiranje zapisa snimljenih na Hi-MD Walkman* u Vaše računalo

Zapise snimljene na Hi-MD Walkmanu* je moguće importirati u My Library direktorij SonicStage softvera na računalo samo jednom.

* Samo za zapise snimljene u Hi-MD modu.

-
- 1** Uložite disk za snimanje u Hi-MD Walkman i priključite uređaj na računalo.
U listi odredišta na gornjoj desnoj strani izbornika je prikazana oznaka "Hi-MD".
-
- 2** Položite kursor na [▼ Transfer] u gornjem desnom dijelu zaslona i kliknite [Hi-MD].
Pojavi se prozor Transfer (Hi-MD ili Net MD).
-
- 3** Kliknite na zapise koje želite prenijeti u Hi-MD listi na desnoj strani izbornika.
Za prijenos više od jednog zapisa, zadržite tipku [Ctrl] dok odabirete zapise. Za prijenos svih zapisa grupe, kliknite na grupu.
-

4 Kliknite na  u sredini zaslona.
Pojavi se dijaloški okvir "Import".

5 Kliknite na [Yes].
Počínje importiranje zapisa odabranih u koraku 3.

Za zaustavljanje kopiranja

Kliknite .



Ako Hi-MD sadrži analogne zapise, pojavi se dijaloški okvir s pitanjem želite li ih pohraniti u WAV formatu. Za pohranjivanje u WAV formatu, označite kvadratić pokraj "Save in WAV format when importing", kliknite tipku Browse, odaberite destinacijsku mapu ako je potrebno i kliknite [OK].

Napomene

- Nije moguće na računalo importirati zapise koji su snimljeni u Net MD modu, ili zapise koji su snimljeni na uređaju koji ne podržava Hi-MD mod.
- Prije importiranja u računalo zapisa snimljenih na Hi-MD Walkmanu, kliknite na [Settings] u sredini zaslona za prikaz dijaloškog okvira "Transfer Mode Settings" i zatim potvrdite status kvadratića [Import Settings] (koji je već označen) u [Advanced...]. Zatim postupite na sljedeći način:
 - Za importiranje zapisa u My Library dok ih brišete na Hi-MD Walkmanu, isključite oznaku u kvadratiću.
 - Za importiranje zapisa u My Library dok ostavljate njihovu kopiju u Hi-MD Walkmanu, označite kvadratić. Zapisi koji su ostali u Hi-MD Walkmanu tretiraju se isto kao i zapisi automatski preneseni iz računala. Iz tog razloga oni se ne mogu dijeliti ili kombinirati na Hi-MD Walkmanu.
- Kad na računalo prenosite zapise snimljene u linear PCM modu na Hi-MD Walkmanu kako bi ih editirali (dijelili ili kombinirali) u mapi My Library, editiranje može potrajati duže vrijeme, ovisno o duljini zapisa i konfiguraciji računala. Uzrok tome su ograničenja minidisk sustava. Ukoliko želite editirati dulje zapise snimljene u linearnom PCM-u, savjetujemo da ih prvo editirate na Hi-MD Walkmanu i zatim prenesete na računalo.

Snimanje audio podataka na CD-R/CD-RW disk

Zapise iz mape My Library softvera SonicStage možete snimiti na CD-R/CD-RW disk. Analogni zapisi snimljeni na Hi-MD uređaj i importirani u mapu My Library mogu se kopirati na CD-R/CD-RW. Broj kopija ovisi o ograničenjima sustava za zaštitu autorskih prava.



- 1 Položite kursor na [▼ Transfer] u gornjem desnom dijelu zaslona i zatim odaberite tip diska za snimanje.

Za snimanje audio CD-a, odaberite [Create an Audio CD]. Za snimanje ATRAC CD-a, odaberite [Create an ATRAC CD]. Za snimanje MP3 CD-a odaberite [Create an MP3 CD]. ATRAC diskovi se mogu reproducirati samo na uređajima koji podržavaju ATRAC format. MP3 diskovi se mogu reproducirati samo na uređajima koji podržavaju MP3 format.

- 2 Stavite prazan CD-R/CD-RW disk u *drive* računala.

Koristite CD-R/CD-RW kapaciteta 650MB ili 700MB jer se u suprotnom podaci neće kopirati kako treba.

- 3 Odaberite albume ili zapise koje želite kopirati na CD-R/CD-RW tako da kliknete na njih u listi s lijeve strane zaslona.

Dvostrukim klikom na album možete pregledati sve zapise na albumu te odabrati samo željene.

4 Kliknite na  u sredini zaslona.

Odabrani albumi ili zapisi se pojave na desnoj strani zaslona (CD-R/CD-RW), na privremenoj listi za snimanje.

5 Kliknite na  na desnoj strani zaslona.

Pojavi se dijaloški okvir "Writing Settings" u kojem možete podesiti opcije za snimanje.

6 Kliknite [OK].

Počinje snimanje na disk.

Na kraju se pojavi poruka u uspješno završenom snimanju.

7 Kliknite [OK]

Disk se automatski izbacuje i na zaslon se vraća prozor Transfer (za snimanje CD-a).

Za prekid snimanja

1 Kliknite  unutar statusnog prozora dok se zapisi snimaju na disk.

Snimanje je prekinuto i pojavi se poruka.

2 Kliknite [OK].

Disk se automatski izbacuje i na zaslon se vraća prozor Transfer (za snimanje CD-a).

Napomene

- Na MP3 CD se mogu snimati samo zapisi u MP3 formatu.
- Zapisi koji su digitalno snimljeni na Hi-MD uređaj i zatim importirani u SonicStage ne mogu se snimiti na audio CD. Ipak, analogni zapisi snimljeni na Hi-MD uređaju mogu se snimiti na CD.

Uporaba SonicStage Help datoteka

SonicStage Help pruža dodatne detalje o uporabi tog programa. Omogućuje jednostavno traženje informacija s popisa funkcija, poput "Importing Tracks" (importiranje zapisa) ili "Transferring Tracks" (prijenos audio podataka), opsežnog popisa ključnih riječi ili unos riječi pomoću kojih se može naći odgovarajuće objašnjenje.

Otvaranje SonicStage Help datoteka

Kliknite [Help] – [SonicStage Help] tijekom uporabe SonicStage softvera.

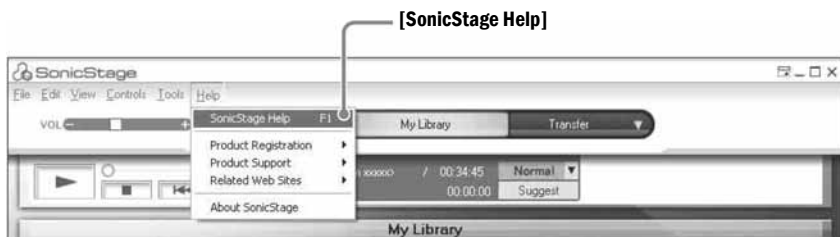

SonicStage Help datoteke je možete otvoriti i na sljedeći način:

[Start] – [All Programs]* – [SonicStage] – [SonicStage Help]

* Koristite li sustav Windows 2000 Professional/Windows Millenium Edition/Windows 98 Second Edition, kliknite [Programs].

Napomene

- U Help datotekama se pojam "Device/Media" odnosi na vanjske uređaje, poput MD Walkmana, Network Walkmana i CD Walkmana.
- Kod uporabe EMD usluga, slijedite upute svog Internet *provider*a u vezi s preporučenim sustavom.

O SonicStage Help datotekama



- 1 Dva puta kliknite na [Overview] u lijevom okviru.
- 2 Kliknite na [About This Help File].
U desnom okviru će se pojaviti objašnjenje.
- 3 Pročitajte tekst.
Pomaknite prikaz ako je potrebno.
Kliknite na podcrtane riječi za prelazak na njihova objašnjenja.

Traženje riječi unutar objašnjenja



- 1 Kliknite [Search] za otvaranje prozora "Search".
- 2 Unesite riječi.
- 3 Kliknite [List Topics].
Pojava se popis riječi prema kojima ste tražili.
- 4 Kliknite za odabir željene teme.
- 5 Kliknite [Display].
Pojava se objašnjenje zadanog pojma.

Rad sa SonicStage Help datotekama

Kliknite [Contents] u lijevoj strani prozora Help za pregled tema vezanih uz željenu funkciju. Kliknite željenu temu za detaljnije informacije.

Kopiranje audio podataka na računalo

Za	SonicStage Help
Kopiranje audio datoteka s Interneta	[Importing Tracks] – [Purchasing Tracks from a Music Service Site]
Kopiranje audio datoteka na računalo pomoću programa SonicStage	[Importing Tracks] – [Importing Music Files]

Reprodukcija audio datoteka na računalu

Za	SonicStage Help
Reprodukciju audio datoteka s CD <i>drivea</i> ili popisa My Library	[Music Playback] – [Playing Back an Audio CD] ili [Playing Back a Track in My Library]
Reprodukciju audio datoteka na MD Walkmanu spojenom na računalo	[Music Playback] – [Playing Back a Track on a Device/Media]

Organizacija i editiranje pohranjenih zapisa

Za	SonicStage Help
Promjenu informacija u vezi s kopiranjem informacija o CD-u	[Changing SonicStage Settings] – [Changing Settings for the CD Drive]
Editiranje albuma Brisanje zapisa	[Managing Tracks and Albums] – [Creating/Editing Albums]
Izravnu promjenu odredišta za pohranjivanje zapisa	[Changing SonicStage Settings] – [Changing the Location for Saving Recorded Files]

Izrada kopije audio datoteka

Savjetujemo da načinite rezervnu kopiju glazbenih datoteka, za slučaj "pada" sustava ili zamjene računala.

Za	SonicStage Help
Pohranjivanje podataka u My Library	[Backing Up My Library] – [Backing Up Data to a Disk]
Traženje informacija o pohranjivanju pomoću programa SonicStage	[Backing Up My Library] – [FAQ-About SonicStage Backup Tool]

U slučaju problema

Za	SonicStage Help
Traženje informacija o rješavanju problema	[Additional Information] – [Troubleshooting]

Ako želite saznati više

Za	SonicStage Help
Traženje nepoznatih riječi	[Additional Information] – [Glossary]
Traženje tipa audio datoteka koje podržava SonicStage	[Overview] – [Content Handled Within SonicStage]
Traženje funkcija koje podržava SonicStage	[Overview] – [Features]
Provjeru promjena u odnosu na stariju verziju	[For Users of Earlier Versions of SonicStage] – [Differences from Earlier Versions]

Prije uporabe MD Simple Burnera

MD Simple Burner omogućuje snimanje glazbenih zapisa s audio CD-a u CD *driveu* računala na MD Walkman.

Moguća su dva načina snimanja audio CD-a.

- **Jednostavni mod (str. 109)**

Možete koristiti funkcije MD Walkmana za snimanje cijelog CD-a ili samo prvog zapisa bez otvaranja MD Simple Burnera.

- **Standardni mod (str. 110)**

Možete otvoriti MD Simple Burner kako biste snimali pomoću računala. Tako možete snimati cijeli CD ili odabrane zapise.

Napomene

- Nije moguće snimanje u jednostavnom modu dok je MD Simple Burner u standardnom modu ili dok je uključen OpenMG softver (SonicStage, OpenMG Jukebox, itd.).
- S programom MD Simple Burner možete koristiti samo CD-ove s oznakom 
- Pravilan rad s CD-ovima koji imaju sustav zaštite od kopiranja nije zajamčen.

Snimanje uporabom funkcija MD Walkmana (jednostavni mod)

- 1** Uložite disk u MD Walkman i zatim spojite MD walkman na računalo.
Detalje o povezivanju potražite u poglavlju "Uporaba rekordera" na str. 63. Nemojte odspajati izvor napajanja ili namjenski USB kabel prije dovršetka prijenosa.
 - 2** Uložite audio CD koji želite snimati u CD *drive* računala.
Pri prvoj uporabi CDDB-a se pojavi izbornik za registraciju CDDB-a. Za uporabu CDDB-a je potrebno spojiti računalo na Internet.
 - 3** Pritisnite i zadržite REC (+▶)/T MARK i pritisnite jog kotačić (▶/ENT) na MD Walkmanu.
Počinje snimanje.
Svi zapisi na CD-u se snimaju kao nova grupa.
-

Za zaustavljanje snimanja

Kliknite na  Abort u izborniku.

Kad se snima prvi zapis, možete koristiti tipku  (stop) za zaustavljanje MD Walkmana.

Podešavanje načina snimanja

Prije početka snimanja, desnom tipkom miša kliknite na ikonu  MD Simple Burner u programskom traku, zatim odaberite način snimanja.

- [Net MD]: [LP2] ili [LP4]
- [Hi-MD]: [PCM], [Hi-SP], [Hi-LP] ili [48kbps]

Snimanje samo prvog zapisa

Prije početka snimanja, desnom tipkom miša kliknite na ikonu  MD Simple Burner u programskom traku, zatim odaberite [Record settings] – [Record 1st Track Only].

Podešavanje kad CDDB ima više od jedne informacije

Desnom tipkom miša kliknite na ikonu  MD Simple Burner u programskom traku, zatim odaberite podešenje klikom na [CDDB(r)] – [Multiple Matches].

- [User Selection]: Prikazan je izbornik
- [No Resolve]: Nije učitana nikakva informacija o CD-u
- [First Choice]: Učitana je prva informacija



Snimanje pomoću računala (Standardni mod)

Za pokretanje programa MD Simple Burner kliknite [Start] – [All Programs]* – [MD Simple Burner] – [MD Simple Burner].

* Koristite li sustav Windows 2000 Professional/Windows Millenium Edition/Windows 98 Second Edition, kliknite [Programs].



Postoje drugi načini za pokretanje programa MD Simple Burner:

- Dva puta kliknite  MD Simple Burner u programskom traku na *desktopu* ili kliknite desnu tipku miša za odabir [Show Standard Mode].
- Dva puta kliknite  MD Simple Burner ikonu na desktopu.

Prozor za snimanje svih zapisa na CD

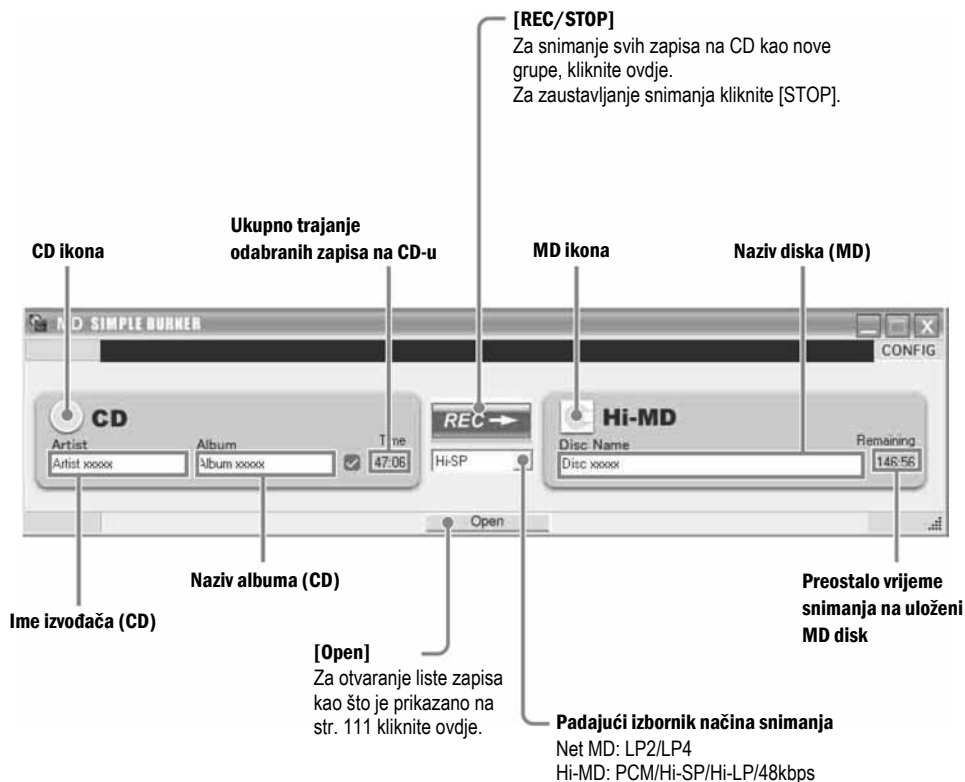

Prozor za snimanje odabranih zapisa s audio CD-a

Lista zapisa (CD)

Ime izvođača

Ukupno trajanje odabranih zapisa na CD-u

Naziv albuma

[CONFIG]

Kliknite ovdje za sljedeće funkcije:

- Odabir CD-ROM *drive*a
- Provjeru verzije programa MD Simple Burner
- Potvrdu informacija o CD-u registriranih funkcijom CDDb

[REC/STOP]

Naziv diska (MD)

Lista zapisa (MD)

Možete promijeniti naziv i broj zapisa

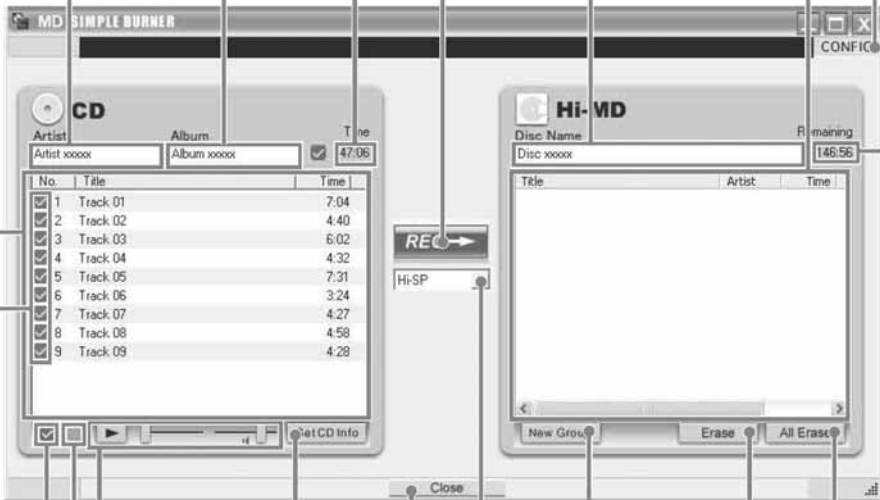

[Get CD info]

Informacije o audio CD-u (naziv albuma, zapisa, itd.) vidljive su na listi zapisa.

[New Group]
(nova grupa)

Padajući izbornik načina snimanja

[Close]

Kliknite ovdje za zatvaranje prikaza kao na str. 110.

Upravljanje CD-om

Koristite ove kontrole za potvrdu odabira zapisa koje snimate s CD-a.

Kliknite ovdje za poništenje odabira svih zapisa.

Kliknite ovdje za odabir svih zapisa.

[Erase]
(brisanje)

[All Erase]
(brisanje svih zapisa)

Kvadratići za označavanje

Označite kvadratić pokraj zapisa kojeg želite snimiti.

Preostalo vrijeme snimanja na uloženi MD disk

Deinstalacija softvera SonicStage/MD Simple Burner

Za deinstalaciju softvera SonicStage/MD Simple Burner primijenite sljedeći postupak.

1 Kliknite [Start] - [Control Panel]*.

* Koristite li sustav Windows 2000 Professional/Windows Millenium Edition/Windows 98 Second Edition, kliknite [Settings] - [Control Panel].

2 Dva puta kliknite na [Add/Remove Programs].

3 Kliknite [SonicStage 3.0.xx] ili [MD Simple Burner 2.0.xx] u popisu "Currently Installed Programs", zatim kliknite na [Change and Remove]*.

Postupite u skladu s prikazanom porukom i restartajte računalo. Kad se računalo restarta, postupak deinstalacije je dovršen.

* Koristite li sustav Windows 2000 Professional, kliknite [Change/Remove] ili [Add/Remove] ako koristite sustav Windows Millenium Edition/Windows 98 Second Edition.

Napomena

Kad instalirate SonicStage Ver.3.0/MD Simple Burner Ver.2.0, također se instalira i OpenMG Secure Module 4.1. Nemojte deinstalirati OpenMG Secure Module 4.1 jer je možda potreban za rad nekog drugog programa.

O zaštiti autorskih prava

OpenMG tehnologija omogućuje uživanje u digitalnoj glazbi, istodobno zadržavajući autorska prava vlasnika.

Ograničenja audio sadržaja

Visokokvalitetni digitalni audio sadržaj je raspoloživ putem servisa za distribuciju glazbe na Internetu. Radi zaštite autorskih prava vlasnika od neovlaštene distribucije, neki audio sadržaji se distribuiraju s određenim ograničenjima snimanja i reprodukcije. Primjerice, vrijeme ili broj reprodukcija mogu biti ograničeni.

U slučaju problema

Ukoliko naidete na probleme prilikom uporabe softvera SonicStage/MD Simple Burner, postupite u skladu sa sljedećim koracima.

- 1 Provjerite stupac s problemima u poglavlju "U slučaju problema".
- 2 Provjerite simptome u Help datotekama softvera SonicStage, kad ga koristite.
- 3 Ako ne možete riješiti problem nakon gore navedenih provjera, zabilježite niže navedene podatke i obratite se najbližem ovlaštenom Sony servisu.

Računalo <ul style="list-style-type: none">• Proizvođač:• Model:• Vrsta: <i>desktop</i> računalo / prijenosno računalo
Naziv operativnog sustava:
Kapacitet RAM-a:
Tvrđi disk (koji sadrži SonicStage/MD Simple Burner i audio podatke) <ul style="list-style-type: none">• Kapacitet diska:• Slobodni prostor na disku:
Verzija softvera <ul style="list-style-type: none">• SonicStage Ver.3.0¹⁾• MD Simple Burner Ver.2.0²⁾
Poruka o pogrešci (ako se pojavi):
Ako je priključen vanjski CD-ROM uređaj <ul style="list-style-type: none">• Proizvođač:• Model:• Vrsta: CD-ROM / CD-R/RW / DVD-ROM / drugi ()• Način povezivanja s računalom: PC kartica / USB / IEEE1394 / drugi ()
Ako koristite drugi uređaj s USB povezivanjem <ul style="list-style-type: none">• Naziv uređaja (jednog ili više njih):

¹⁾ Za provjeru verzije programa SonicStage, odaberite [Help] – [About SonicStage] u prozoru SonicStage.

²⁾ Za provjeru verzije programa MD Simple Burner, odaberite [CONFIG] – [Version] u prozoru MD Simple Burner.

Softver se ne može instalirati na računalo

Problem	Uzrok/rješenje
Instalacija nije uspjela-	<p>Koristite operativni sustav koji ne podržava ovaj softver. → Potražite detalje na str. 92.</p> <p>Niste zatvorili sve programe. → Ako pokrenete instalaciju dok je otvoren neki drugi program, može doći do greške u radu. To naročito vrijedi za programe koji zahtijevaju mnogo memorije, primjerice antivirusni softver.</p> <p>Na tvrdom disku nema dovoljno prostora. → Na tvrdom disku računala treba biti 200 MB ili više slobodnog prostora.</p>
Doima se kao da se instalacija prekida prije završetka.	<p>Provjerite je li se pojavila poruka o pogrešci ispod instalacijskog izbornika. → Pritisnite tipku [Tab] držeći pritisnutom tipku [Alt]. Ako se pojavila poruka o grešci, pritisnite tipku [Enter]. Instalacija će se nastaviti. Ako nema poruke, instalacija je još uvijek u tijeku. Pričekajte da se dovrši.</p>
Indikator tijeka postupka se ne pomiče. Signalna žaruljica pristupa se nije uključila nekoliko minuta.	<p>Instalacija teče normalno. → Molimo, pričekajte. Postupak instalacije može trajati 30 minuta ili više, ovisno o CD <i>driveu</i> ili računalnom sustavu.</p>

Uporaba MD Walkmana spojenog na računalo

Problem	Uzrok/rješenje
Računalo ne prepoznaje MD Walkman.	<p>MD Walkman nije čvrsto spojen na računalo isporučenim USB kabelom.</p> <ul style="list-style-type: none">→ Čvrsto spojite MD Walkman.→ Odspojite i ponovno spojite MD Walkman. Ako računalo i dalje ne prepoznaje MD Walkman, odspojite kabel, restartajte računalo te zatim ponovno spojite uređaj. <p>U MD Walkman nije umetnut disk.</p> <ul style="list-style-type: none">→ Provjerite je li disk umetnut u MD Walkman. <p>Nije instaliran Net MD <i>driver</i>.</p> <ul style="list-style-type: none">→ Instalirajte softver SonicStage/MD Simple Burner s isporučenog CD-ROM-a. <p>Nije uspjela instalacija softvera.</p> <ul style="list-style-type: none">→ Odspojite priključen uređaj i ponovno instalirajte softver s isporučenog CD-ROM-a. <p>Isporučeni namjenski USB kabel je odspojen.</p> <ul style="list-style-type: none">→ Čvrsto spojite namjenski USB kabel. <p>Povezivanje je izvedeno preko USB <i>huba</i>.</p> <ul style="list-style-type: none">→ Pravilan rad nije zajamčen ako je povezivanje izvedeno preko USB <i>huba</i>. Spojite MD Walkman izravno na USB priključak računala.
Iako je MD Walkman spojen na računalo USB kabelom, na pokazivaču MD Walkmana se to ne vidi.	<p>Potrebno je neko vrijeme za prepoznavanje softvera SonicStage.</p> <ul style="list-style-type: none">→ Molimo pričekajte. <p>Aktivan je neki drugi program.</p> <ul style="list-style-type: none">→ Odspojite i ponovno spojite USB kabel. Ako računalo i dalje ne prepoznaje MD Walkman, odspojite MD Walkman, restartajte računalo te ponovno spojite USB kabel.
Iako je računalo prepoznalo MD Walkman, on ne radi normalno.	<p>Isporučeni USB kabel je odspojen.</p> <ul style="list-style-type: none">→ Čvrsto spojite USB kabel. <p>Povezivanje je izvedeno preko USB <i>huba</i>.</p> <ul style="list-style-type: none">→ Pravilan rad nije zajamčen ako je povezivanje izvedeno preko USB <i>huba</i>. Spojite MD Walkman izravno na USB priključak računala.