

Hordozható DVD-lejátszó

Kezelési útmutató

H

Az üzembe helyezéssel és csatlakoztatással kapcsolatban olvassa el a „Csatlakoztatás” című fejezetet a 9. oldalon.



MV-700HR

Figyelmeztetés

E készülék olyan megváltoztatása vagy átalakítása, melyet jelen útmutató kifejezetten nem engedélyez, érvénytelenítheti a készülék használati engedélyét.

**CLASS 1
LASER PRODUCT**

Ez a címke a készülék alján található.

CAUTION :CLASS 1M VISIBLE/INVISIBLE LASER
RADIATION WHEN OPEN AND INTERLOCKS DEFEATED.
DO NOT VIEW DIRECTLY WITH OPTICAL INSTRUMENTS.

Ez a címke a meghajtó egység házának belső részén található.

FIGYELEM

- Beszereléskor ügyeljen a készülék biztonságos rögzítésére.
- A készülék működtetése közben a biztonsági öv legyen bekapcsolva, hogy a jármű esetleges hirtelen irányváltatása miatti sérüléseket megelőzze.

FIGYELEM

Az akkumulátort nem szabad a mellékelt szivargyújtó adapterrel tölteni. Ha az akkumulátort a gépkocsiban kívánja tölteni, használja a külön megvásárolható autós beszerelő készletben (MV-100CAR) megtalálható csatlakozódobozt és akkumulátortöltő kábelt.

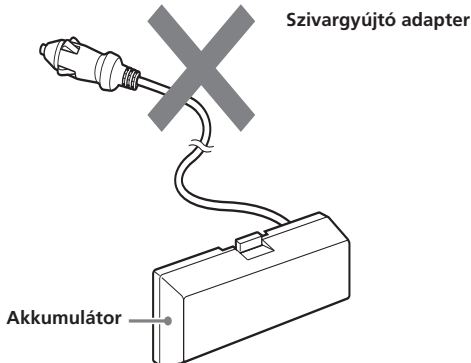

Tartalomjegyzék

Tisztelt vásárló!	4
DivX® videók lejátszása.....	4
Előírások	5
Néhány szó az útmutatóról.....	6
A készülékkel lejátszható lemezekről.....	7
Csatlakoztatás	9
A lejátszó memóriájának törlése.....	13
Kezelőszervek elhelyezkedése.....	14

Változatos lejátszási funkciók

Lemezek lejátszása	16
Fejezet/ tétel/műsorszám közvetlen keresése ..	18
Folytatólagos lejátszás	18
Az MP3/PG/DivX® menü használata	19
„Memory Stick” lejátszása	22
Lejátszás ismételten (ismételt lejátszás)	23
Lejátszási program létrehozása (programozott lejátszás).....	24
Az eltelt játékidő megjelenítése	25
A szinkronfelirat nyelvének kiválasztása	26
A DVD-menü használata.....	27
A TOP MENU gomb használata	27
A MENU gomb használata	27
A szinkronnyelv kiválasztása	28
A kameraállás kiválasztása	28
A hangkimenet megváltoztatása	29
A PBC (lejátszás vezérlési) funkció használata	29

A készülék alapbeállításainak módosítása

A DVD-lejátszó beállításai — General Setup Page	31
A digitális hangkimenet beállítása — Audio Setup Page.....	32
A DVD-lejátszás nyelv-beállításai — Language Setup Page	33
A szülői letiltás beállítása — Parental Setup Page	34
A szülői letiltási funkció be- és kikapcsolása — Parental Control	34
A jelszó beállítása — Password	34
Felkészülés a szülői letiltás első beállítására — Level	35
A csatlakoztatott eszköz videojelének megjelenítése.....	35
A bemeneti jel színrendszerének kiválasztása ..	35
Beállítási lehetőségek a képernyő S-MENU gombjával	36
A beállítás menete	36
Az óra és a naptár beállítása	38
A referencia hangerő beállítása.....	38

További információk

Karbantartás.....	39
Megjegyzések a lemezekhez	40
Az MP3 fájlokról.....	41
A „Memory Stick” kártyáról	42
Minőségtanúsítás.....	44
Hibaelhárítás	45
Általános.....	45
Lemez/ „Memory Stick” kártya lejátszása	45
Kép.....	46
Működtetés.....	46
Hibajelzések	47
Nyelvi kódlista.....	48

Tisztelt vásárló!

Köszönjük, hogy hordozható Sony DVD-lejátszót vásárolt. A lejátszó számos szolgáltatását élvezheti, mint például:

- DVD/Videó CD/Audio CD lejátszás.
- DTS/Dolby Digital támogatás a digitális optikai kimeneti aljzaton.
- MP3/JPG/DivX fájl lejátszás (CD-ROM/CD-R/CD-RW lemezről).
- **Mellékelt távvezérlő**
RM-X707 kártya-távvezérlő

A szolgáltatások maximális kihasználása érdekében kérjük, olvassa el figyelmesen jelen kezelési útmutatót és őrizze meg későbbi felhasználás céljából.

A szerzői jogokról

Ez a készülék olyan másolásvédelmi technológiával van ellátva, amely az Egyesült Államok szabadalmi oltalma alatt áll, illetve egyéb szellemi tulajdont képez. Ezt a másolásvédelmi technológiát csak a Macrovision engedélyével és kizárólag otthoni, vagy kics csoportos szórakoztatási célokra szabad felhasználni, hacsak a Macrovision másképpen nem rendelkezik. Feltörése és másolása tilos.

- A „Memory Stick”, a „” és a „MagicGate Memory Stick” a Sony Corporation védjegye.
- A „Memory Stick Duo” és a „**MEMORY STICK DUO**” a Sony Corporation védjegye.
- A „MagicGate” és „**MAGIC GATE**” a Sony Corporation védjegye.
- A „Memory Stick PRO” és a „**MEMORY STICK PRO**” a Sony Corporation védjegye.

A Dolby Laboratories engedélyével gyártva. A „Dolby”, a „Pro Logic” és a kettős D szimbólum a Dolby Laboratories védjegye. A „DTS”, a „DTS Digital Surround” és a „DTS Digital Out” a Digital Theater Systems, Inc. védjegye.



A DivX a DivXNetworks, Inc. bejegyzett védjegye.



DivX® videók lejátszása

Néhány szó a DivX videofájlokról

A DivX® egy videofájl tömörítési technológia, melyet a DivXNetworks, Inc. dolgozott ki. Ez a termék egy hivatalos, DivX® által jóváhagyott készülék, mely DivX®5, DivX®4, DivX®3 és DivX®VOD videoműsorok lejátszására képes. Ezzel a készülékkel lejátszhatja a DivX videofájlokat tartalmazó DATA (adat) CD-eket és DATA DVD-eket.

Ez a lejátszó csak az ISO9660 1-es szint/2-es szintnek, vagy ezek kiterjesztett formátumának, a Joliet logikai formátumnak megfelelő DivX videofájlokat játsssa le.

— Az UDF ver. 2.01 formátumnak megfelelő DivX videofájlok.



Ezzel a készülékkel az alábbi DATA (adat) CD-eket és DATA DVD-eket lehet lejátszani

A DATA (adat) CD-k (CD-ROM/CD-R/CD-RW), illetve DATA DVD-k (DVD-R/DVD-RW/DVD+R/DVD+RW) lejátszására az alábbi korlátozások érvényesek (erre a lejátszóra vonatkoztatva):

- Az MP3 zeneszámokat, JPEG képfájlokat és DivX videofájlokat egyaránt tartalmazó DATA CD-lemezek esetében kiválaszthatja a lejátszani kívánt fájl típust.

A DivX fájlok lejátszásáról bővebben a 16. oldalon olvashat.

Előírások

A súlyos sérülés vagy baleset veszélyének elkerülése érdekében olvassa el a következő előírásokat a lejátszó üzembe helyezése és használata előtt.

A biztonsághoz

Ne dugjon semmilyen idegen tárgyat a DC IN 12V aljzatba.

Az áramforrásokhoz

- Használjon hálózati áramforrást, vagy gépkocsi akkumulátort (12 V egyenfeszültség).
- Hálózati áramforrásról történő használat esetén használja a készülékhez mellékelt hálózati tápegységet. Ne használjon más hálózati tápegységet, mert a lejátszó hibás működését eredményezheti.

A csatlakozódugó polaritása



- Csatlakoztassa a hálózati tápegységet egy könnyen hozzáférhető fali konnektorhoz. Ha a hálózati adapteren sérülést, meghibásodást vesz észre, azonnal szüntesse meg a csatlakozást a hálózati áramforrással.
- A lejátszó mindaddig a hálózati áramforráshoz csatlakozik, amíg a hálózati csatlakozódugó a fali konnektorba be van dugva, még akkor is, ha a készüléket kikapcsolta.
- Ha hosszú időn keresztül nem tervezi a lejátszó használatát, szüntesse meg a tápegység csatlakozását (hálózati tápegység, vagy gépkocsi akkumulátor vezeték). A hálózati tápegység és az áramforrás csatlakozásának megszüntetésekor mindig a dugaszt fogja meg, soha ne a vezetéket húzza.

A felmelegedéshez

Hő fejlődhet a lejátszóban, ha hosszú időn keresztül használja. Ez nem hibajelenség.

A járművezető biztonságához

Vegye figyelembe a helyi közlekedési szabályokat és előírásokat.

- Vezetés közben
 - A járművezető nem nézheti vagy vezérelheti a lejátszót. Elvonhatja a figyelmét, és balesetet okozhat.
 - A járművezető nem használhat fejhallgatót. Elvonhatja a figyelmét, és balesetet okozhat.
- Biztonságos helyen parkolja le az autót, ha a járművezető nézni, vezérelni szeretné a készüléket, vagy a fejhallgatót kívánja használni.

- Működtetés közben
 - Ne dugja a kezét, az ujjait, vagy egy idegen tárgyat a lejátszóba. Sérülést vagy a lejátszó károsodását okozhatja.
 - Ügyeljen arra, hogy ne csavarja a fejhallgató vezetékét a nyaka köré, ellenkező esetben sérülést vagy fulladást okozhat a gépkocsi hirtelen elmozdulása.
 - A kisméretű dolgokat tartsa távol a gyermekektől.
- Ha a lejátszó nem működik, először a csatlakoztatást ellenőrizze. Ha minden rendben van, ellenőrizze a biztosítékot.
- Ha a gépkocsi közvetlen napfényben parkolt, akkor hagyja lehűlni a lejátszót használat előtt.
- Ne helyezze üzembe a lejátszót a következő helyeken:
 - 0°C alatt, vagy 45°C fölött.
 - Közvetlen napfénynek kitéve.
 - Hőforrások közelében (például fűtőtest).
 - Esőnek, nedvességnek kitéve.
 - Poros, piszkos helyen.
 - Erős rázkódásnak kitéve.
 - Hő hatásának kitéve:
 - Tartsa távol a lejátszót a közeli forró gépkocsi alkatrészekről, melyek idővel felmelegednek (például csövek, nagyáramú vezetékek és fékrendszeri elemek). Mindig hagyjon elegendő helyet a nyílásokon keresztül történő szellőzéshez, hogy ne melegedjen túl a készülék.

Ha a készülékkel kapcsolatban bármilyen kérdése vagy problémája merül fel, keresse fel a vásárlás helyét.

A feltöltéshez

- Használja a mellékelt hálózati tápegységet.
- Ha a készüléket hosszabb ideig nem tervezi használni, vegye ki az akkumulátort a készülékből, és tárolja száraz, hűvös helyen. Az akkumulátor tönkremenetelének megelőzése érdekében ne tárolja az akkumulátort teljesen feltöltött vagy teljesen kimerült állapotban.
- Feltöltés közben az akkumulátor felforrósodhat; ez azonban nem jelent veszélyt.
- Az akkumulátor feltöltését 5 °C és 35 °C közötti hőmérsékleten kell végezni. A feltöltési idő a környezeti hőmérséklettől függ. (Alacsony hőmérsékleten a feltöltéshez szükséges idő hosszabb. Ez a beépített lítium-ion akkumulátor jellemzője.)
- Az akkumulátor sajátosságai miatt, a legelső feltöltés vagy hosszabb tárolás után az akkumulátor kapacitása kisebb lehet a megszokottnál. Ilyen esetben többször töltsen fel és merítse ki teljesen az akkumulátort. A normál kapacitás így módon visszaállítható.
- Ha az akkumulátor maximális kapacitása a normál kapacitás felére csökken, keresse fel a vásárlás helyét.

Az akkumulátor használatához

Az akkumulátor szakszerűtlen használata az elektrolit kifolyásához vagy az akkumulátor felrobbanásához vezethet. Az ilyen balesetek megelőzése érdekében tartsa be az alábbi előírásokat:

- Behelyezésénél ügyeljen az akkumulátor megfelelő + és – polaritására.
- Ha a készüléket hosszabb ideig nem tervezi használni, vegye ki az akkumulátort.
- Ha az elektrolit szivárog az akkumulátorból, óvatosan és gondosan törölje szárazra az akkumulátortartó rekesz belsejét, mielőtt az új akkumulátort behelyezné.

A páralecsapódáshoz

Esős napon, vagy nagyon párássá helyen páralecsapódás következhet be a készülék belsejében. Ilyen esetben a készülék nem fog megfelelően üzemelni. Vegye ki a lemezt, és várjon körülbelül egy órát, hogy felszáradjon a pára.

A kiváló hangminőség megőrzéséhez

Ügyeljen rá, hogy ne freccsenjen gyümölcslé vagy más üdítő a lejátszóra és a lemezekre.

Néhány szó az útmutatóról

Jelölések

- Az útmutató utasításai a lejátszónak a kártya-távvezérlővel történő használatára vonatkoznak.
- A „DVD” kifejezést a DVD VIDEO, DVD+RW / DVD+R és DVD-RW / DVD-R lemezek általános gyűjtőfogalmaként is használhatjuk.
- Az útmutatóban az alábbi ikonokat használjuk:

Ikon	Jelentés
	DVD VIDEO, DVD-R / DVD+R vagy DVD-RW / DVD+RW (videó formátum), illetve DVD-RW / DVD+RW (VR formátum) lemezekhez használható funkciók.
	Videó CD, vagy CD-R / CD-RW (videó CD formátum) lemezekhez használható funkciók.
	Zenei CD, vagy CD-R / CD-RW (zenei CD formátum) lemezekhez használható funkciók.
	CD-ROM / CD-R / CD-RW / DVD-R / DVD+R vagy DVD-RW / DVD+RW lemezre felvett MP3 formátumú fájlokkal használható funkciók.
	CD-ROM / CD-R / CD-RW / DVD-R / DVD+R vagy DVD-RW / DVD+RW lemezre felvett JPEG formátumú fájlokkal használható funkciók.
	CD-ROM / CD-R / CD-RW / DVD-R / DVD+R vagy DVD-RW / DVD+RW lemezre felvett DivX formátumú fájlokkal használható funkciók.

A készülékkel lejátszható lemezekről

Ez a lejátszó a következő lemezeket képes lejátszani:

- DVD Videó
- DVD-R/DVD+R
- DVD-RW/DVD+RW
- Videó CD
- Audio CD
- CD-R/CD-RW

Lemeztípus Embléma a lemezen

DVD VIDEO	
DVD-R*	
DVD-RW*	
DVD+R*	
DVD+RW*	
Video CD	
Audio CD	
CD-R*	
CD-RW*	

* Beleértve az MP3/JPEG/DivX® fájlokat is. A „DVD VIDEO”, a „DVD-R”, a „DVD-RW”, a „DVD+R” és a „DVD+RW” embléma védjegy.

Megjegyzések a CD-R (írható CD)/CD-RW (újraírható CD)/DVD-R (írható DVD)/DVD+R/DVD-RW (újraírható DVD)/DVD+RW lemezekhez

- Egyes CD-R/CD-RW/DVD-R/DVD+R/DVD-RW/DVD+RW lemezek nem játszhatók le a készülékkel (a felvételhez használt készüléktől és a lemez állapotától függően).
- Nem játszhatók le a lezáratlan* CD-R/CD-RW lemezek.
- Lejátszhatja a CD-ROM, CD-R, CD-RW, DVD-R, DVD+R, DVD-RW és DVD+RW lemezre felvett MP3/JPEG/DivX fájlokat.

* A CD-R/CD-RW lemezek audio CD-lejátszón történő meghallgatásához szükséges eljárás.

A készülékkel lejátszható régiókód

Az Ön DVD-lejátszójának alján egy régiókód található, és a készülék csak olyan DVD-lemezeket játszik le, melyeken ezzel azonos régiókód van feltüntetve. A  szimbólummal ellátott DVD-lemezek szintén lejátszhatók ezzel a készülékkel.

Ha eltérő régióakkal ellátott DVD-lemezt próbál meg lejátszani, a tv-képernyőn a „Wrong Region” (régio hiba) üzenet jelenik meg. Egyes DVD-lemezek esetében előfordulhat, hogy a régiókód jelzés akkor sem jelenik meg, ha a DVD-lemezt nem lehet lejátszani területi korlátozások miatt.

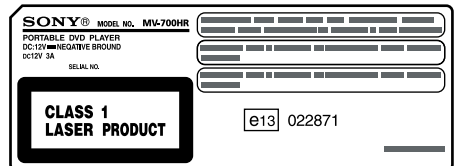
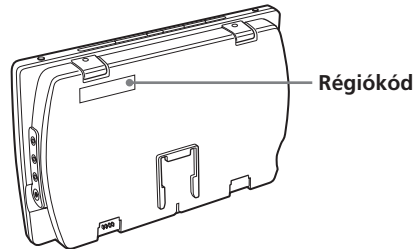

Megjegyzés a képkiesés (képhiba) jelenséghez

Ha a DVD-lemezen karcolás, szennyeződés stb. található, a lejátszott műsorban képkiesés fordulhat elő, vagy a készülék nem játssza le a lemezt. Nagyon ritkán előfordulhat, hogy kompatibilitási problémák miatt hangkiesés lép fel. Ilyen esetben vegye ki a lemezt, és vigye el a vásárlás helyére.

Figyelem

- A készülék **NEM TUDJA LEJÁTSZANI** az alábbi lemezeket:
 - DVD-Audio
 - DVD-RAM
 - DVD-ROM (kivéve a MP3/JPEG/DivX fájlokat)
 - CD-G
 - SVCD
 - CD-I
 - Photo-CD
 - VSD
 - Active-Audio (adat)
 - Super Audio CD (SACD)
 - CD-Extra (adat)
 - Mixed CD (adat)
 - CD-ROM (kivéve a MP3/JPEG/DivX fájlokat)
- Ez a készülék olyan másolásvédelmi technológiával van ellátva, amely az Egyesült Államok szabadalmi oltalma alatt áll, illetve egyéb szellemi tulajdont képez. Ezt a másolásvédelmi technológiát csak a Macrovision engedélyével és kizárólag otthoni, vagy kiscsoportos szórakoztatási célokra szabad felhasználni, hacsak a Macrovision másképpen nem rendelkezik. Feltörése és másolása tilos.

Megjegyzés a PBC (lejátszás vezérlés) rendszerhez

Ez a lejátszó kompatibilis a videó CD szabvány 1.1 és 2.0 verziójával. Kétféle lejátszási típust használhat a lemeztípusnak megfelelően.

Lemeztípus	Funkció
Videó CD PBC funkciók nélkül (1.1 verziójú lemez)	Videó (mozgóképek), valamint hang lejátszás.
Videó CD PBC funkciókkal (2.0 verziójú lemez)	<ul style="list-style-type: none">• Interaktív szoftver, menüképernyőkkel (PBC lejátszás, 29. oldal).• Videó lejátszás funkciók.• Nagyfelbontású állóképek, ha a lemez tartalmaz ilyeneket.

Megjegyzés a DTS kódolású CD-lemezekhez

DTS* kódolású CD-lemezek lejátszása esetén erős zaj hallható az analóg sztereó kimeneteken. A hangrendszer esetleges károsodásának elkerülése érdekében a felhasználónak megfelelően elővigyázatosnak kell lennie, amikor a lejátszó analóg sztereó kimenetei erősítőhöz csatlakoznak. A DTS Digital Surround™ műsorok lejátszásához külső 5.1-csatornás DTS Digital Surround™ dekóder rendszert kell csatlakoztatnia a lejátszó digitális kimenetéhez.

* A „DTS”, a „DTS Digital Surround” és a „DTS Digital Out” a Digital Theater Systems, Inc. védjegye.

A lemezeknél használt kifejezések

DVD szerkezete

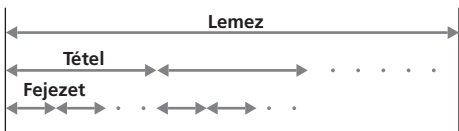

Videó CD/Audio CD szerkezete

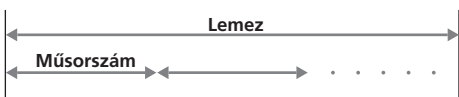

• Tétel

Egy film vagy zenei műsor leghosszabb egysége egy DVD-lemezen. Például egy film egy mozgóképek anyagában, vagy egy album egy hanganyagban.

• Fejezet

Egy film vagy zenei műsor részletei, melyek rövidebbek a tételnél. Egy tétel számos fejezetből áll. Minden egyes fejezethez hozzá van rendelve egy fejezetszám, mellyel azonosítható. Lehetnek olyan lemezek, amelyekben nincsenek fejezetek.

• Műsorszám

Egy film vagy zenei műsor rövidebb részei egy videó CD/audio CD-lemezen. Minden egyes műsorszámhoz hozzá van rendelve egy sorszám, mellyel azonosítható.

• Jelenet

PBC (lejátszás vezérlés) funkcióval ellátott videó CD esetén a menüképernyők, a mozgó- és állóképek „jelenetekre” vannak felosztva. Minden egyes jelenethez tartozik egy jelenetszám, mellyel azonosítható.

Csatlakoztatás

A lejátszó kétféle módon üzemeltethető. Ha gépkocsiban használja a készüléket, a csatlakoztatáshoz használja a mellékelt szivargyújtó adaptert; otthoni használat esetén a fali konnektorhoz kell csatlakoztatni a lejátszót.

Ha hálózati feszültséggel üzemelteti a készüléket

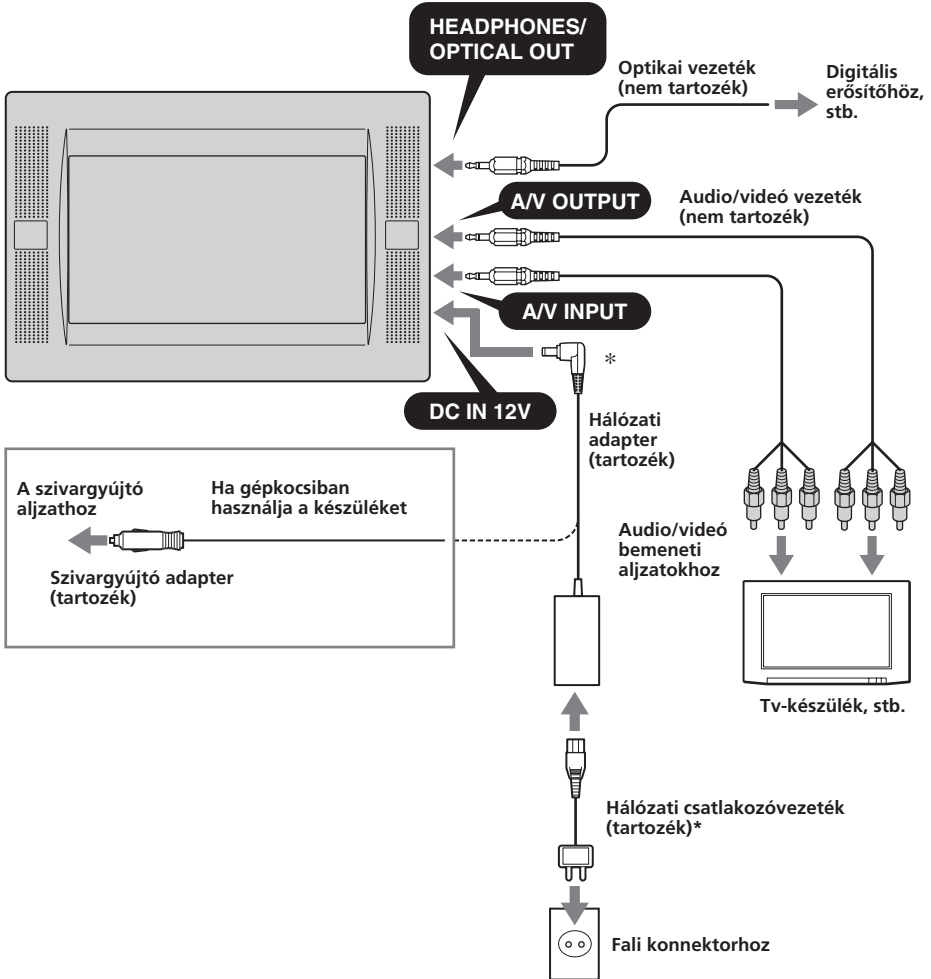

* A készülékhez kétféle hálózati vezetékkel mellékelünk. Használja azt a típust, mely az Ön országában szabványos fali konnektorba illeszkedik.

Az A/V OUTPUT aljzatokról

Tv-készüléket is csatlakoztathat az A/V OUTPUT aljzatokhoz, így a készüléken lejátszott tartalmat a tv-képernyőn is megtekintheti. Csatlakoztassa az audio/videó vezeték sárga csatlakozódugóját a tv-készülék és a lejátszó videó aljzatához, majd csatlakoztassa a fehér és piros csatlakozódugókat a fehér (bal csatorna) illetve a piros (jobb csatorna) aljzatokhoz.

Az A/V INPUT aljzatokról

Videomagnót, stb. csatlakoztathat az A/V INPUT aljzatokhoz, így a csatlakoztatott készüléken lejátszott tartalmat is megtekintheti. Az eszközt ugyanúgy csatlakoztathatja, ahogy ismertettük a fenti „Az A/V OUTPUT aljzatokról” című részben.

A HEADPHONES aljzatról

A HEADPHONES aljzathoz fejhallgatót csatlakoztathat.

Megjegyzések

- Ha külső eszközt csatlakoztat a lejátszóhoz, a lejátszót mindig az összes csatlakoztatás elvégzése után csatlakoztassa az áramforráshoz.
- Ha valamilyen anyag – pl. cigaretta hamu – marad a szivargyújtóban, akkor a csatlakozódugó és az aljzat közötti érintkezés nem lesz megfelelő, ezért a csatlakozódugó felmelegedhet használat közben. Ennek elkerülése érdekében ellenőrizze az aljzatot, majd szükség esetén tisztítsa meg csatlakoztatás előtt.

* A csatlakozódugó polaritása



A fejtámla beszerelő készlet használata

A mellékelt fejtámla beszerelő készlet segítségével a készülék a fejtámla hátuljába is beszerelhető.

Az alábbi típusú ülésekhez használhatja a beszerelő készletet

- Olyan üléshez, melynek fejtámláját 2 tartórúd (átmérő: 10–15 mm) rögzíti.
- Olyan üléshez, melynél a fejtámlarögzítő tartórudak közötti távolság 42–192 mm.

Megjegyzés

Lehetnek olyan típusú ülések, melyekre a készülék nem szerelhető fel.

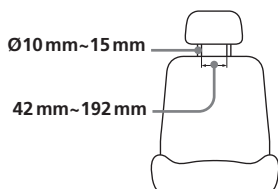

Mielőtt hozzákezdene a beszereléshez, állítsa be a rudak távolságát **A** és mélységi pozícióját **B** a fejtámlának megfelelően.

Ne feledje, hogy a mélységi pozíciót **B** úgy kell beállítani, hogy a készülék a lehető legközelebb kerüljön a fejtámlához a monitor remegésének minimalizálása érdekében.

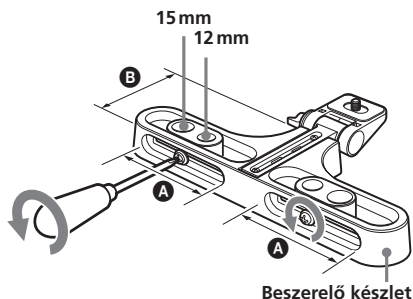

1 Vegye le a fejtámlát, és illessze a beszerelő készletet a rudakra.

A monitor vízszintes helyzetét a beszerelő készlet jobbra vagy balra csúsztatásával állíthatja be, még mielőtt a csavarokat meghúzná.

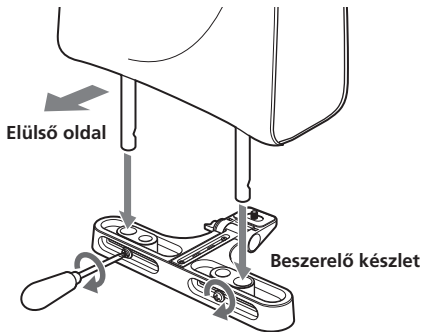

2 Illessze a beszerelő bölcst a beszerelő készletre, és egy pénzérmével vagy hasonló eszközzel húzza meg az alul lévő csavart.

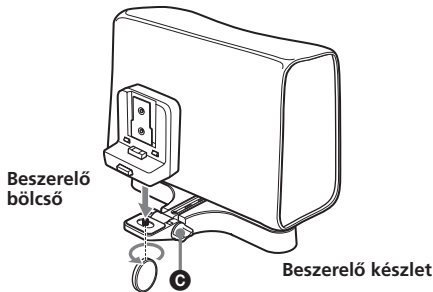

A **C** jelű gombbal állítsa be a monitor dőlésszögét.

Megjegyzés

A stabil rögzítés érdekében a beszerelő bölcső hátoldalát nyomja szorosan a fejtámlához.

A lejátszó leválasztása a beszerelő bölcseről

A beszerelő bölcson lévő gombot benyomva válassza le a lejátszót a bölcseről.

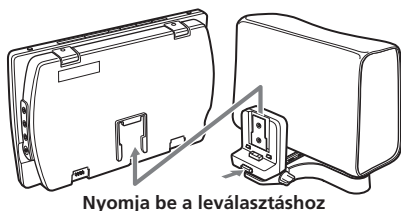

Az akkumulátor használata

Az akkumulátort az alábbi ábrán látható módon kell felerősíteni.

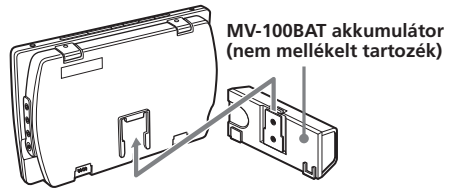

Tolja felfelé az akkumulátort mindaddig, míg egy kattanó hangot nem hall.

Az akkumulátor leválasztása a lejátszóról

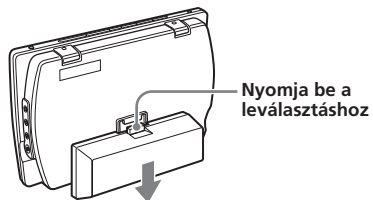

Nyomja be a leválasztó gombot, és csúsztassa felfelé az akkumulátort.

Az akkumulátor feltöltése

Az akkumulátor feltöltéséhez használja a hálózati tápegységet és a hálózati vezetéket. Az akkumulátort akkor is feltöltheti, amikor az a készülékre van erősítve.

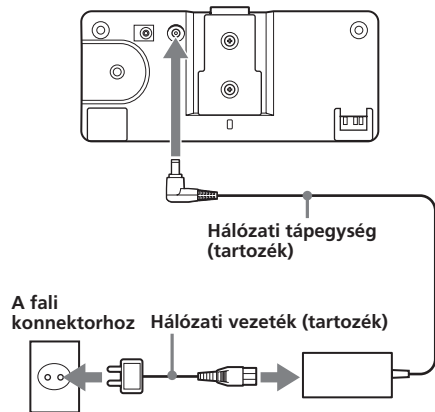

A készülékre erősített akkumulátor feltöltése

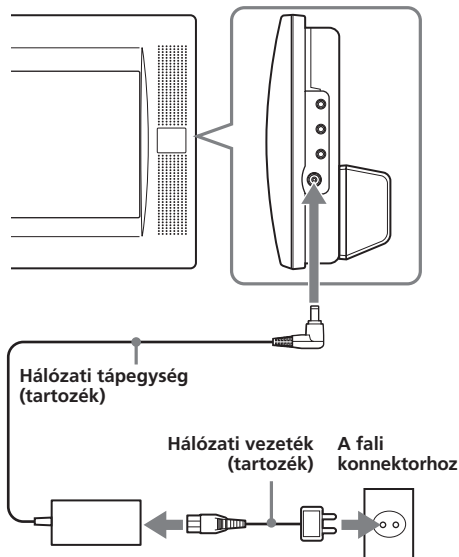

Mikor kell feltölteni az akkumulátort?

- Amikor a „LOW BATTERY” felirat megjelenik a kijelzőn, töltsd fel az akkumulátort.
- Az akkumulátor teljes feltöltése rendszerint 6 órát* vesz igénybe. Az akkumulátoron lévő lámpa jelzi a feltöltés állapotát.

Feltöltés közben: Narancssárgán világít

Feltöltés után: Zölden világít

Feltöltési hiba esetén: Zölden villog

* A feltöltéshez szükséges idő a környezeti hőmérséklet függvényében változhat.

Az akkumulátor kapacitása

Megközelítőleg 150 perc** (teljes feltöltés)

** Szobahőmérsékleten történő használat esetén. A monitor alapértelmezett beállításainak (S-MENU) alkalmazásával.

FIGYELEM

- Ha a készüléket hosszabb ideig nem tervezi használni, vegye le az akkumulátort.
- Ha az akkumulátort hosszabb ideig nem használta, az újabb használatba vétel előtt töltsd fel teljesen.
- A feltöltés befejezése után húzza ki a hálózati tápegységet az akkumulátorból. A teljesen feltöltött akkumulátort nem szabad tovább tölteni. (A feltöltés befejezése után kb. 60 perccel kezd el zölden világítani az akkumulátor jelzője.)

- Az akkumulátort nem szabad a mellékelt szivargyújtó adapterrel tölteni. Ha az akkumulátort a gépkocsiban kívánja tölteni, használja a külön megvásárolható autós beszerelő készletben (MV-100CAR) megtalálható csatlakozódobozt és akkumulátortöltő kábelt.

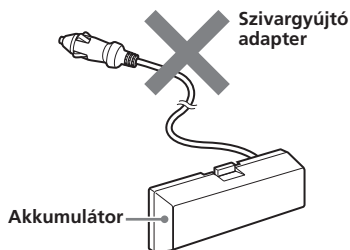

A háttérmemória elemének behelyezése

Helyezze a CR2032 elemet a készülék elemtartó rekeszébe. Ez az elem a memória adatának (óra- és naptárbeállítás) megőrzésére szolgál.

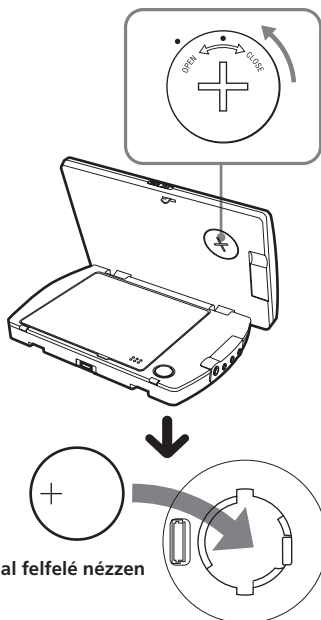

Megjegyzések a lítium elem használatához

- A lítium elemet tartsa távol a gyermekektől. Ha a gyermek lenyeli az elemet, azonnal forduljon orvoshoz.
- Száraz ronggyal törölje át az elemet a megfelelő érintkezés érdekében.
- Ellenőrizze a megfelelő polaritást az elem behelyezésekor.
- Ne fogja meg fémcspesszel az elemet, mert rövidzárlatot okozhat.

VIGYÁZAT

Az elem felrobbanhat a szakszerűtlen kezelés miatt.
Ne töltsse fel, szerelje szét, vagy dobja tűzbe.

A háttérmemória elemének cseréje

Ha az elem kapacitása csökken, a naptár és az óra kijelzése nem lesz megfelelő. Helyezzen be egy új CR2032 lítium elemet. Bármilyen más típusú elem használata tűz- vagy robbanásveszélyt okozhat.

A lejátszó memóriájának törlése

A legelső használatba vétel előtt törölni kell a lejátszó memóriáját.

Nyomja meg a **(RESET)** gombot egy hegyes tárggyal, például egy golyóstollal. Ha túl erősen nyomja meg a gombot (például egy tüvel), kárt tehet a lejátszóban.

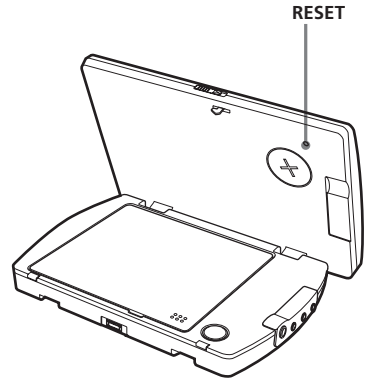

Megjegyzések

- Amikor megnyomja a **(RESET)** gombot, a korábbi beállítások némelyike elveszhet. Ilyen esetben végezze el ismét a beállítást.
- Körülbelül 10 másodpercig tart, míg a lejátszó újraindul a **(RESET)** gomb megnyomása után. Ilyenkor ne helyezzen be lemezt. Ha mégis behelyez egy lemezt, elképzelhető, hogy az újraindítás nem lesz megfelelő.

Kezelőszervek elhelyezkedése

MV-700HR

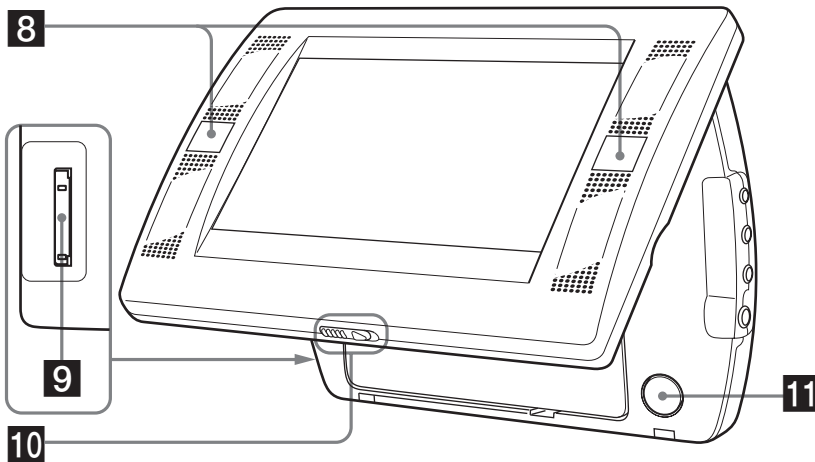
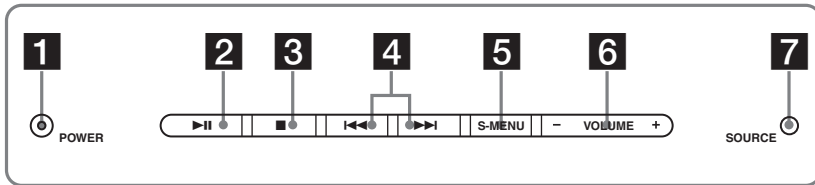

A részleteket lásd a feltüntetett oldalakon.

- 1** **POWER (be/ki) gomb 16, 17, 35, 36**
A monitor be-/kikapcsolása.
- 2** **▶|| (lejátszás/szünet) gomb 16–19**
- 3** **■ (állj) gomb 17, 18, 20, 24**
- 4** **◀◀(előző)/▶▶(következő) gomb 17, 20, 29**
- 5** **S-MENU gomb 36**
A kijelzési beállítások módosítása.
- 6** **VOLUME –/+ gombok 16, 35–37**
A hangerő növeléséhez és csökkentéséhez, illetve a paraméterek kiválasztásához menü üzemmódban.
- 7** **SOURCE gomb 22, 35**
A bemeneti műsorforrás kiválasztása.
- 8** **Infravörös érzékelő a kártya-távvezérlőhöz/Jeladó a vezeték nélküli fejhallgatóhoz**
- 9** **„Memory Stick” meghajtó 22**
- 10** **Kioldó (leválasztó) gomb**
- 11** **PUSH OPEN 16**

RM-X707 kártya-távvezérlő

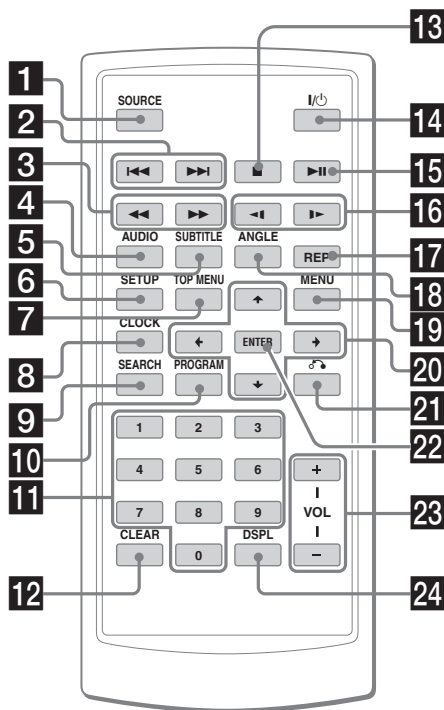

A részleteket lásd a feltüntetett oldalakon.

- 1** **SOURCE** gomb 22, 35
A bemeneti műsorforrás kiválasztása.
- 2** **◀◀/▶▶** (előző/következő) gombok 17, 20, 29
- 3** **◀◀** (gyorskeresés hátra)/**▶▶** (gyorskeresés előre) gombok 17
- 4** **AUDIO** gomb 28, 29
A hangkimenet/szinkronnyelv megváltoztatása.
- 5** **SUBTITLE** gomb 26
A szinkronfelirat nyelvének megváltoztatása DVD lejátszás közben.
- 6** **SETUP** gomb 30
Menüműveletek elvégzéséhez használható.
- 7** **TOP MENU** gomb 27
A DVD-lemez főmenüjének megjelenítése.
- 8** **CLOCK** gomb 38
A naptár vagy az óra megjelenítése.
- 9** **SEARCH** gomb 18
Keresés a lemezen fejezet, tétel vagy műsorszám alapján.
- 10** **PROGRAM** gomb 19, 24
A lejátszó programozott lejátszási üzemmódba kapcsolása.

A távvezérlő gombjainak funkciója megegyezik a lejátszó azonos elnevezésű gombjainak funkciójával.

Jelen kezelési útmutató utasításai a távvezérlővel történő működtetésre vonatkoznak.

Hasznos tudnivaló

Olvassa el a „A kártya-távvezérlő lítium elemének cseréje” című fejezetet az elemcsere részleteivel kapcsolatban (39. oldal).

- 11** Számgombok 18, 22, 24, 34
- 12** **CLEAR** gomb 24, 34
- 13** **■** (állj) gomb 17, 18, 20, 24
- 14** **I/⏻** (be-/kikapcsoló) gomb 16, 17
- 15** **▶||** (lejátszás/szünet) gomb 16–19
- 16** **◀|** (lassított lejátszás hátra)/**|▶** (lassított lejátszás előre) gombok 17
- 17** **REP** gomb 20, 23
Az ismétlési mód (DVD/Videó CD/Audio CD), vagy a lejátszási mód (MP3/JPEG/DivX) kiválasztása.
- 18** **ANGLE** gomb 28
Kameraállás választása DVD lejátszása közben.
- 19** **MENU** gomb 20, 27
A lemeze felvett DVD-menü megjelenítése.
- 20** **↑/↓/◀/▶** gombok 19, 20, 22, 24, 27, 30, 31, 34, 35, 38
- 21** **↶** (visszatérés) gomb 29
- 22** **ENTER** gomb 18–20, 24, 27, 30, 31, 34, 35
Beállítás megváltoztatása.
- 23** **VOL (+/-)** gombok 16
- 24** **DSPL** gomb 19, 25
A lemez időinformációinak megjelenítése.

Változatos lejátszási funkciók

Ebben a fejezetben a készülék változatos lejátszási funkcióit ismertetjük.

Lemezek lejátszása **DVD** **VCD CD MP3 JPEG DivX®**

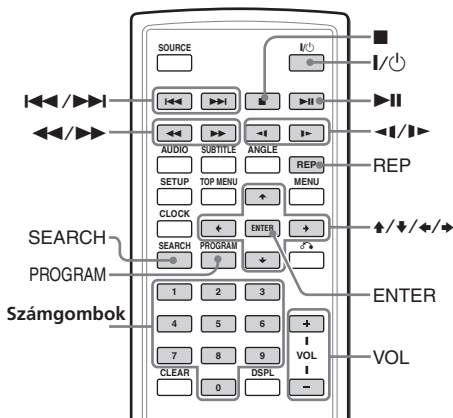

- 1** Nyomja meg a **(POWER)** gombot a lejátszó bekapcsolásához. A kártya-távvezérlőn nyomja meg a **(I/O)** gombot. A monitor bekapcsol, és a lejátszó POWER kapcsolójának jelzője zölden világít.
- 2** A **(SOURCE)** gombbal kapcsoljon DVD üzemmódba.
- 3** Nyissa ki a monitort.

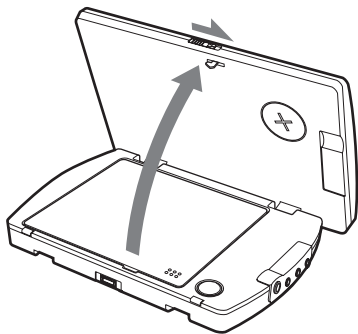

- 4** A **(PUSH OPEN)** gombbal nyissa ki a lemeztartót.

- 5** Helyezzen be egy lemezt (feliratok oldalával felfelé) a lejátszóba, és nyomja meg a középső részénél.

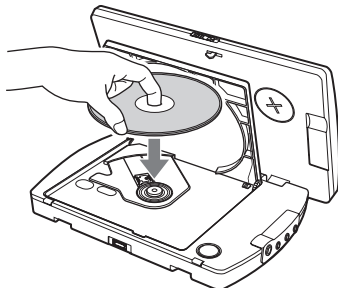

- 6** Zárja be a lemeztartót. A lejátszás automatikusan elkezdődik. Ha már van lemez a készülékben, vagy a lejátszás nem indul el automatikusan, nyomja meg a **(▶▶)** gombot.

- 7** Állítsa be a monitor dőlésszögét.

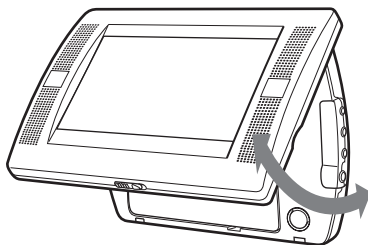

- 8** Nyomja meg a **(VOL (+))** vagy **(VOL (-))** gombot (**(VOLUME (+))** vagy **(VOLUME (-))** gombot a monitoron) a hangerő beállításához.

A készülék kikapcsolása

Nyomja meg a **POWER** gombot (vagy a ) gombot a kártya-távvezérlőn), és ellenőrizze, hogy a lejátszó POWER kapcsolójának zöld jelzője kialszik-e.

Használat után

Kapcsolja ki a lejátszót és szüntesse meg a csatlakozást az áramforrással.









Megjegyzés a lejátszó gépkocsiban történő használatához

Ha a lejátszót leállított motornál, a gyújtáskapcsoló ACC helyzetében használja, akkor a gépkocsi akkumulátora lemerülhet.

Megjegyzések

- *Olvasa el a lemezhez mellékelt kezelési útmutatót is a lejátszás elindítása előtt.*
- *Lejátszás közben ne nyissa ki a lemeztartót.*
- *A lemez műsorának felvételi módjától függően akár több perc is eltelhet a lejátszás elindulásáig.*
- *A lemez állapotától függően elképzelhető, hogy a felvett műsor nem játszható le (40. oldal).*
- *A nagy sebességű MP3 fájlok (például 320 kbps), nem mindig játszhatók le megfelelően.*

Lejátszási funkciók

Funkció	Művelet
Lejátszás megállítása.	Nyomja meg a  gombot.* ¹
Lemez kiadása.	Nyomja meg a PUSH OPEN gombot a lejátszón.
Szünet.	Nyomja meg a  gombot.* ² . Nyomja meg ismét a lejátszás folytatásához.
Ugrás a következő fejezetre, műsorszámra vagy jelenetre.	Nyomja meg a  gombot.
Ugrás az előző fejezetre, műsorszámra vagy jelenetre.	Nyomja meg a  gombot.
Gyorskeresés előre/hátra.	Nyomja meg a  /  gombot lejátszás közben.* ^{3*4} E gomb minden egyes megnyomására megváltozik a lejátszási sebesség: a normál sebesség 2-szerese → a normál sebesség 4-szerese → a normál sebesség 8-szorosa → a normál sebesség 16-szorosa → a normál sebesség 32-szerese → normál lejátszási sebesség.
Lassított lejátszás előre (csak DVD/Videó CD/DivX)/hátra (csak DVD).	Nyomja meg a  /  gombot lejátszás közben. E gomb minden egyes megnyomásra megváltozik a lejátszási sebesség: a normál sebesség 1/2-szerese → 1/4 a normál sebesség 1/4-szerese → a normál sebesség 1/8-szorosa → a normál sebesség 1/16-szorosa → normál lejátszási sebesség.

*¹ Ha bekapcsolta a folytonosan lejátszás funkciót, később folytathatja a lejátszást a  gomb megnyomásával. A részletek tekintetében olvassa el a „Folytonosan lejátszás” című részt (18. oldal).

*² DVD/Videó CD/Audio CD/MP3/DivX A „||” jelenik meg a képernyőn.

*³ DVD/Videó CD/DivX

Gyorskeresés közben a hang nem hallható.

*⁴ Az MP3 fájl végén az MP3 lemez visszakapcsol normál lejátszásra.

Fejezet/tétel/műsorszám közvetlen keresése

1 Lejátszás közben vagy szünet üzemmódban nyomja meg a **(SEARCH)** gombot a kereső képernyő megjelenítéséhez.

• DVD

A **(SEARCH)** SEARCH gomb minden egyes megnyomásakor a keresőképernyő a következők szerint változik:

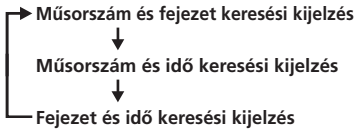

• Videó CD/ Audio CD*

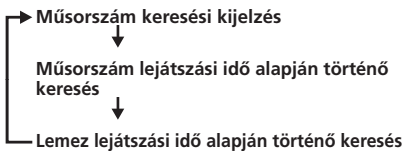

• DivX

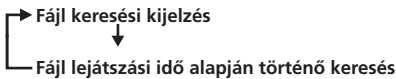

A kijelzések közül a **←** vagy **→** gombbal választhat.

2 Használja a számgombokat a kívánt fejezet/tétel/műsorszám megadásához.

Ha a „Title” és „Chapter” jelenik meg

Title	01	/	01	Chapter	--	/	01
-------	----	---	----	---------	----	---	----

Ha a „Title” és „Time” jelenik meg

Title	01	/	01	Time	-:	--:	--
-------	----	---	----	------	----	-----	----

3 Nyomja meg az **(ENTER)** gombot.

* A műsorszám kiválasztásához használhatja a kártya-távvezérlő számgombjait is.

Megjegyzés

„0” érték nem adható meg.

Folytatólagos lejátszás

Folytathatja a lejátszást attól a ponttól, ahol korábban megállította. A lejátszó a kikapcsolás után is megőrzi a leállítási pont pozícióját.

1 Lejátszás közben nyomja meg a **■** gombot.

A lejátszó eltávolja a megállítási pontot.

• DVD/Videó CD/Audio CD

A „Press Play Key To Continue” (nyomja meg a lejátszás gombot a folytatáshoz) üzenet jelenik meg a képernyőn.

2 Nyomja meg a **▶II** gombot a lejátszás elindításához.

A lejátszás onnan folytatódik, ahol korábban megállította.

• MP3/JPEG/DivX

Ha bekapcsolta a folytatólagos lejátszás funkciót, a lejátszás annak az MP3/JPEG/DivX fájlnak (műsorszámnak) az elejétől folytatódik, melynél megállította a lejátszást.

Megjegyzések

- „Memory Stick” kártyáról történő lejátszás esetén a folytatólagos lejátszási funkció kikapcsol. Ha egy lemez lejátszása közben behelyez egy „Memory Stick” kártyát a készülékbe, a folytatólagos lejátszási funkció kikapcsol.
- A folytatólagos lejátszás funkció kikapcsolásához nyomja meg ismét a **■** gombot állj üzemmódban. A „Press Play Key To Continue” (nyomja meg a lejátszás gombot a folytatáshoz) üzenet jelenik meg a képernyőn.
- A folytatólagos lejátszás funkció kikapcsol, amikor kiveszi a lemezt.

Az MP3/JPG/DivX® menü használata

1 Helyezze be az MP3, JPEG vagy DivX fájlokat tartalmazó lemezt.

Példák a képernyőn megjelenő kijelzésekre:

- MP3 esetén

Aktuális fájl sorszáma/
Összes fájl száma

Jelenlegi lejátszási állapot

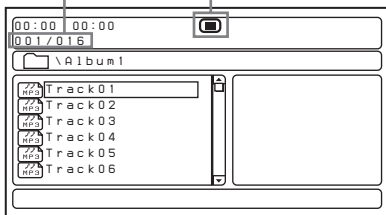

- JPEG esetén

Aktuális fájl sorszáma/
Összes fájl száma

Jelenlegi lejátszási állapot

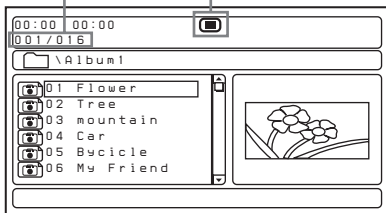

- DivX esetén

Aktuális fájl sorszáma/
Összes fájl száma

Jelenlegi lejátszási állapot

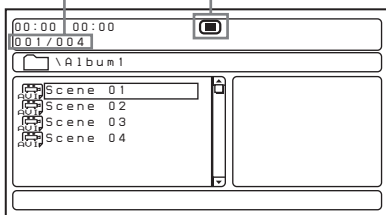

2 Indítsa el a lejátszást a ►II gombbal.

A lejátszás elindul, és az MP3/JPG/DivX menü megjelenik a képernyőn.

Példa a képernyőkijelzésekre MP3 lemez esetén:

Aktuális fájl sorszáma/Összes fájl száma

Eltelt lejátszási idő/Az aktuális fájl teljes lejátszási ideje

Bitsebesség

Jelenlegi lejátszási állapot

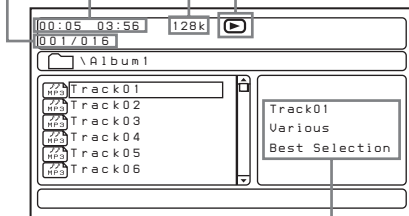

ID3 mező információ*

* Ez a lejátszó az 1.0 verziószámú MP3 fájlok ID3 mezőinformációit képes kijelzeni.

Mappa vagy fájl kiválasztása

Állj üzemmódban használja a ↑ vagy a ↓ gombot a mappa vagy a fájl kiválasztásához, majd nyomja meg az (ENTER) gombot. Ha egy mappa kiválasztása után megnyomja az (ENTER) gombot, megjelennek a mappában található fájlok.

Kijelzési mód kiválasztása

Nyomja meg a (PROGRAM) gombot. A (PROGRAM) gomb minden egyes megnyomásakor a kijelzési mód mappalista vagy fájllista megjelenítés között váltakozik. Fájllista megjelenítési mód esetén a lemezen lévő összes fájlt ellenőrizheti a képernyőn. Ha megnyomja a (DSPL) gombot, a kijelző az aktuális állapotot azonosító kijelzésre kapcsol.

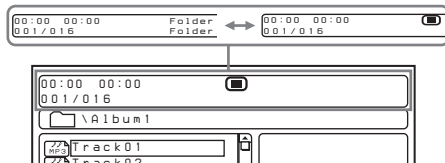

Az index-képernyő bekapcsolása JPEG lemez esetén.

1 Amíg a képernyőn egy JPEG kép látható, nyomja meg a **■** gombot.

A képernyőn 12 index-kép jelenik meg.

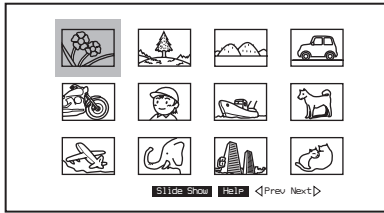

2 A **↑/↓/←/→** gombok segítségével válassza ki a kívánt képet, és nyomja meg az **(ENTER)** gombot.

A kiválasztott JPEG kép teljes képernyős formában jelenik meg.

Ha a következő vagy az előző JPEG index-képernyőre kíván kapcsolni, válassza ki a „< Prev” vagy a „Next >” kijelzést a **↑/↓/←/→** gombokkal, majd nyomja meg az **(ENTER)** gombot.

Ha a képeket diavetítés formájában kívánja megtekinteni, válassza ki a „Slide Show” kijelzést a **↑/↓/←/→** gombokkal, majd nyomja meg az **(ENTER)** gombot. A diavetítés a kiválasztott képpel kezdődik.

Ha az MP3/JPEG/DivX menüre kíván visszakapcsolni, nyomja meg a **(MENU)** gombot.

A távvezérlő funkciók megtekintése

Index-képernyős üzemmódban a monitoron ellenőrizheti a távvezérlő egyes gombjainak funkcióit.

A **↑/↓/←/→** gombokkal válassza ki a „Help” opciót, majd nyomja meg az **(ENTER)** gombot.

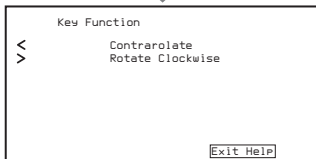
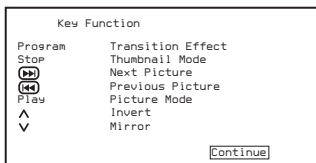

A lejátszási mód kiválasztása

A **(REP)** gombbal válassza ki a kívánt lejátszási módot. A **(SEL)** gomb többszöri megnyomásakor az alábbi kijelzések váltják egymást:

• MP3

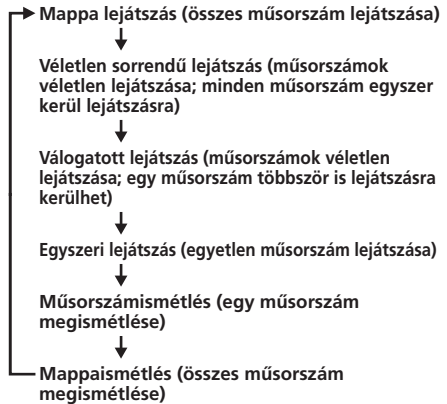

• DivX/JPEG

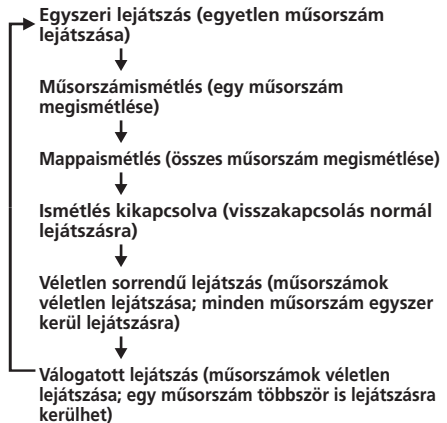

Megjegyzés

- Lejátszás közben nem választhat ki egy másik mappát vagy fájlt az MP3/JPEG/DivX menü segítségével. A **◀◀▶▶** gombbal csak az aktuális mappán belül választhat a fájlok közül. Egy másik mappa kiválasztásához először állítsa le a lejátszást.
- Az MP3/JPEG/DivX mappák és fájlok neve csak akkor jelenik meg megfelelő módon, ha az betűket, számokat és szimbólumokat tartalmaz. A lejátszó által nem támogatott karakterek helyén a „-” jelenik meg.

A készülék az alábbi DivX fájlokat képes lejátszani

A lejátszó olyan adatfájlokat képes lejátszani, melyeket DivX formátumban vettek fel, és „.AVI” vagy „.DIVX” kiterjesztéssel rendelkeznek. Ez a készülék nem játssza le az „.AVI” vagy „.DIVX” kiterjesztésű fájlokat, ha azokat nem DivX formátumban rögzítették.

Megjegyzések

- Elképzelhető, hogy a készülék nem játssza le azokat a DivX fájlokat, melyeket kettő vagy több DivX videofájl kombinálásával állítottak elő.
- Ez a készülék nem képes lejátszani azokat a DivX videofájlokat, melyek mérete nagyobb mint 720 (szélesség) × 576 (magasság) 2 GB.
- Lehetnek olyan DivX videofájlok, melyek lejátszásakor kép- vagy hanghiba fordul elő.
- Lehetnek olyan, 3 óránál hosszabb DivX videofájlok, melyeket ez a készülék nem képes lejátszani.
- Lehetnek olyan DivX videofájlok, melyek lejátszásakor a kép kimerevedik vagy gyenge minőségű. Ilyen esetben javasoljuk, hogy kisebb bitmennyiséggel hozza létre a fájlt. Ha a hang továbbra is zajos, az MP3 hangformátum alkalmazása javasolt. Felhívjuk a figyelmét, hogy ez a lejátszó nem alkalmas WMA (Windows Media Audio) formátumú hang lejátszására.
- A DivX videofájlok tömörítési technológiájának sajátosságai miatt a kép bizonyos késéssel jelenik meg a ►|| gomb megnyomását követően.
- Lehetnek olyan DivX videofájlok, melyeknél a képernyőn megjelenő kép, és a hang nincsen szinkronban.

„Memory Stick” lejátszása

MP3 JPEG

Ezzel a készülékkel lejátszhatja a „Memory Stick” kártyára felvett MP3/JPEG fájlokat is.

Megjegyzések

- Ebben a készülékben nem használhat „Memory Stick Duo” és „Memory Stick PRO” kártyát.
- Nem működnek azok a lejátszási funkciók, melyek MagicGate műveleteket igényelnek.

A „Memory Stick” kártya kivétele

Nyomja be enyhén, majd engedje el a „Memory Stick” kártyát.

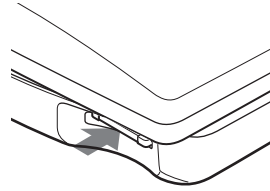

Megjegyzések

- A „Memory Stick” kártyát megfelelő helyzetben kell behelyezni.
- Ne húzza ki erővel a „Memory Stick” kártyát.

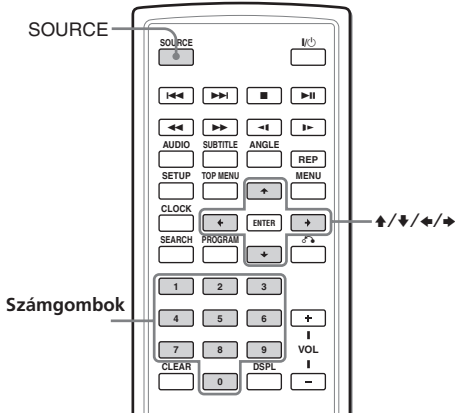

1 Tolja be ütközésig a „Memory Stick” adaptert a készülékbe.

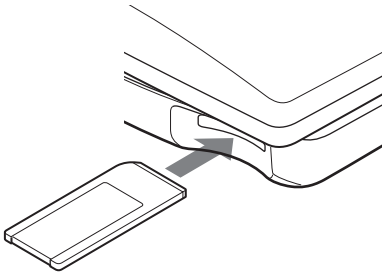

2 A **SOURCE** gomb ismételt megnyomásával válassza ki az „MS” funkciót.

Az MP3/JPEG menü megjelenik a képernyőn.

A **↑/↓/←/→** gombokkal válassza ki a kívánt mappát/fájlt (19. oldal).

Megjegyzés

Az adatok műsorának felvételi módjától és méretétől függően hosszabb idő is eltelhet a lejátszás elindulásáig.

Lejátszás ismételten (ismételt lejátszás)



Ismételten lejátszhatja a lemez összes fejezetét vagy tételét, illetve a kiválasztott műsorszámot. Az ismétlési funkciót kombinálhatja a programozott lejátszással.

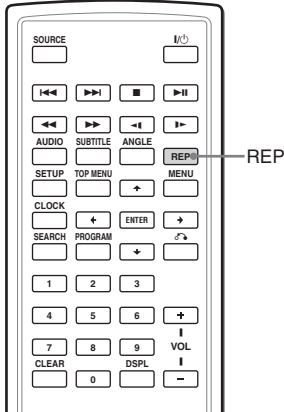

Lejátszás közben nyomja meg a **REP** gombot.



E gomb többszöri megnyomásakor az ismétlési módok az alábbi sorrendben jelennek meg:

• DVD

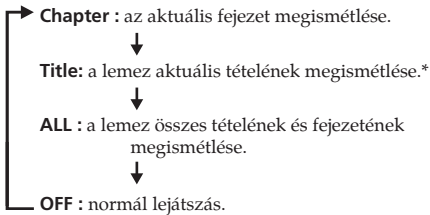

• Videó CD (csak a PBC funkció kikapcsolt állapotában) / Audio CD

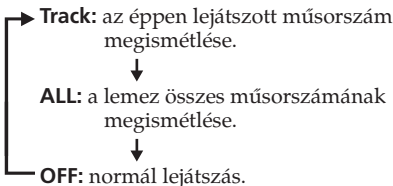

* Lejátszás közben nem választható ki.

Visszakapcsolás normál lejátszásra

Nyomja meg ismételten a **REP** gombot mindaddig, míg az ismétlés ikonja el nem tűnik.

Lejátszási program létrehozása (programozott lejátszás)

DVD VCD CD

A lemezen lévő tételek, fejezetek vagy műsorszámok lejátszási sorrendjének beállításával – melyet lejátszási programnak nevezünk – a lemez tartalmát tetszőleges sorrendben játszhatja le. Az összeállított lejátszási program legfeljebb 20 tételt, fejezetet és műsorszámot tartalmazhat.

- Videó CD (csak a PBC funkció kikapcsolat állapotában)/ Audio CD
Példa: a „02” számú műsorszám beprogramozása
Nyomja meg a 0 és a 2 számgombot.

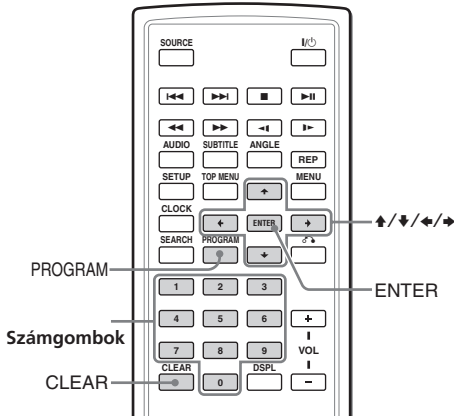
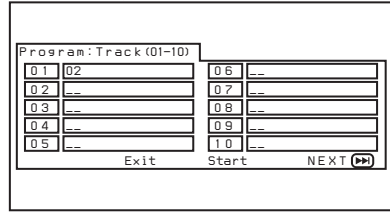

- 1 Nyomja meg a (PROGRAM) gombot.
A programozási menüképernyő megjelenik.

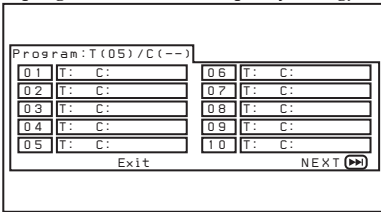

- 2 Válassza ki a lejátszani kívánt tételt, fejezetet vagy műsorszámot.

- DVD
Példa: a „02” számú tétel „03” számú fejezetének kiválasztása.
Nyomja meg a 0, 2, 0 és 3 számgombokat.

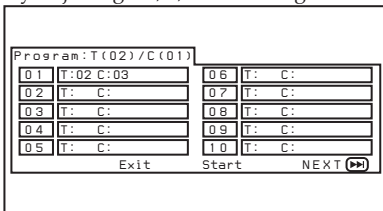

- 3 További tételek, fejezetek vagy műsorszámok beprogramozásához ismétlje meg a 2-es lépést.
Ha a következő programlistára szeretne ugrani, a $\uparrow/\downarrow/\leftarrow/\rightarrow$ gombokkal válassza ki a „NEXT (▶▶)” opciót, majd nyomja meg az (ENTER) gombot.
- 4 A $\uparrow/\downarrow/\leftarrow/\rightarrow$ gombokkal válassza ki a „Start” opciót, és nyomja meg az (ENTER) gombot.

A lejátszási program megismétlése

Programozott lejátszás közben a (REPEAT) gomb megfelelő számú megnyomásával válassza ki az „(REPEAT) ALL” beállítást. A lejátszó az összes beprogramozott műsorszámot ismételtlen lejátszza.

Visszakapcsolás normál lejátszásra

Programozott lejátszás közben nyomja meg a (STOP) gombot.

A program tartalmának módosítása

- 1 Nyomja meg a (PROGRAM) gombot.
- 2 A $\uparrow/\downarrow/\leftarrow/\rightarrow$ gombokkal válassza ki a „Stop” opciót, és nyomja meg az (ENTER) gombot.
- 3 Az új program összeállításához kövesse a „Lejátszási program létrehozása (programozott lejátszás)” fejezet 2-es lépésének utasításait.

A programozott lejátszási üzemmód kikapcsolása

Amikor a képernyőn a programozási menü látható, nyomja meg a (PROGRAM) gombot.

Az eltelt játékidő megjelenítése

DVD VCD CD DivX®

Megjelenítheti az eltelt játékidőt, és a DVD, videó CD vagy audio CD hátralévő játékidjét.

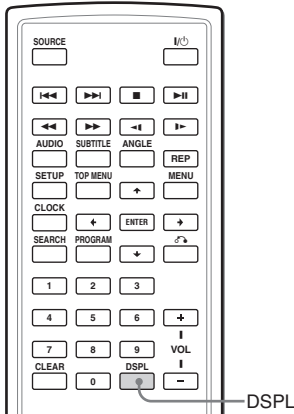

Lejátszás közben nyomja meg a **DSPL** gombot.

Az eltelt vagy a hátralévő játékidő megjelenik a képernyő bal felső részén.

A **DSPL** gomb minden egyes megnyomására a kijelzés a következők szerint változik:

• DVD

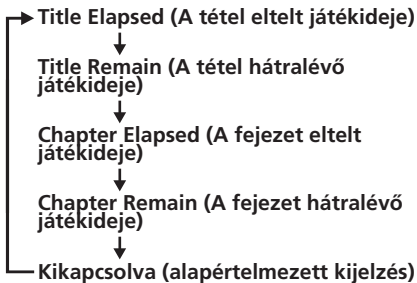

• Videó CD (a PBC funkció bekapcsolt állapotában)/DivX

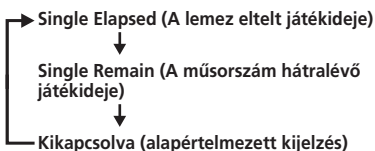

• Videó CD (a PBC funkció kikapcsolt állapotában)/Audio CD

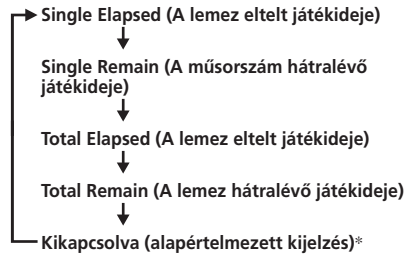

* Audio CD lejátszása esetén nem jelenik meg.

Az időinformáció kikapcsolása

Nyomja meg a **DSPL** gombot mindaddig, míg az „OFF” opció meg nem jelenik.

A szinkronfelirat nyelvének kiválasztása

A DVD-lemezekre általában egy vagy több nyelven szinkronfeliratot rögzítenek. Be- vagy kikapcsolhatja a szinkronfeliratot, illetve kiválaszthatja a felirat nyelvét az ilyen DVD-lemezek esetén.

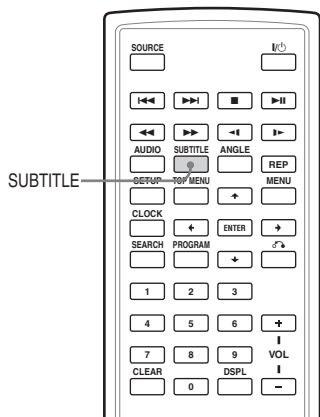

Nyomja meg a **(SUBTITLE)** gombot lejátszás közben.

A felirat nyelve megjelenik a képernyő bal felső részén.

Példa: szinkronfelirat nyelvének kijelzése

A lemez két szinkronfeliratot tartalmaz, és az első van jelenleg kiválasztva.

subtitle 01 / 02 : Japanese

Ha a szinkronfelirat nyelve olyan, melyet az alapbeállítási menüben nem lehet kiválasztani, az „Other” jelenik meg.

A **(SUBTITLE)** gomb minden egyes megnyomásakor kiválasztásra kerül egy nyelv a lemezre rögzítettek közül.

A feliratok kikapcsolása

Nyomja meg a **(SUBTITLE)** gombot mindaddig, míg az „Off” opció meg nem jelenik.

Megjegyzések

- A szinkronfelirat nyelvét úgy is kiválaszthatja, hogy megváltoztatja a készülék alapbeállításait.* Lásd a „Szinkronfeliratok” című részt (33. oldal).
* A DVD SETUP menüben csak akkor választhat ki egy nyelvet, ha azt mind a lemezre, mind pedig a menük közé felvették. Egyes lemezek esetében az alapértelmezettként megjelenített felirat független a DVD SETUP menü beállításától.
- A DVD-lemeztől függően elképzelhető, hogy ez a funkció nem, vagy az itt leírtaktól eltérően működik.

A DVD-menü használata

Egyes DVD-lemezek esetén használhatja a lemezre gyárilag felvett menüt, mint például a tétel és DVD-menü. A tétel menüben a cím alapján is kiválaszthatja és lejátszhatja kedvenc jelenetét, vagy zeneszámát. A DVD menü segítségével kiválaszthat egy menüpontot, szinkronfelirat nyelvet, szinkronhang nyelvet, stb. A tétel és DVD-menük tartalma a lemeztől függően eltérő lehet. Lehetnek olyan DVD-lemezek, melyek nem rendelkeznek saját menüvel.

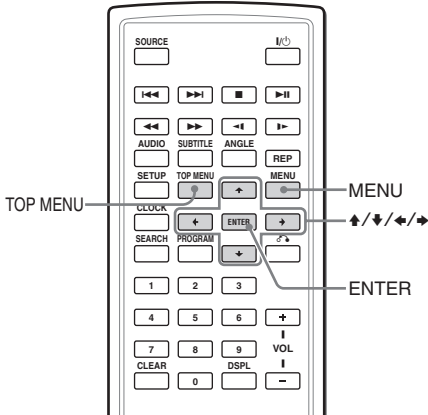

A TOP MENU gomb használata

Egyes DVD-lemezek tétel menüvel rendelkeznek. A tétel menüből kiválaszthatja a lejátszani kívánt tételt. A tétel a DVD-lemezen található film vagy zenei műsor leghosszabb egysége. A TOP MENU gombbal az eredeti (nyitó) menüképernyőt jelenítheti meg.

1 DVD lejátszás közben nyomja meg a **TOP MENU** gombot.

A tétel menü* (főmenü) jelenik meg.
* A tétel menü tartalma a DVD-lemeztől függően eltérhet.

2 Használja a **↑/↓/←/→** gombokat a kívánt tétel kiválasztásához.

3 Nyomja meg az **ENTER** gombot.

A kiválasztott tétel lejátszása megkezdődik.

A MENU gomb használata

Egyes DVD-lemezek átfogóbb menükkel rendelkeznek, melyek számos menüpontot, például szinkronnyelveket, szinkronfeliratokat, tétel- és fejezetmenüket, stb. tartalmaznak.

1 A DVD lejátszása közben nyomja meg a **MENU** gombot.

Megjelenik a DVD-menü.

2 Nyomja meg a **↑/↓/←/→** gombot a kívánt menüpont kiválasztásához.

3 Nyomja meg az **ENTER** gombot.

Ha újabb menüképernyő jelenik meg, ismétlje a 2-es és 3-as lépéseket.

Megjegyzések

- Lehetnek olyan DVD-lemezek, melyek nem rendelkeznek DVD-menüvel, illetve egyes DVD-lemezek esetén a DVD-menü és a tétel menü tartalma megegyezik.
- Egyes DVD-lemezek esetén a „DVD-menüt” esetleg „MENU” néven találhatja meg.
- Egyes DVD-lemezek esetén a „Press ENTER” (nyomja meg az ENTER gombot) helyett a „Press SELECT” (nyomja meg a Select gombot) kifejezést használják a 3-as lépésben.
- A DVD-menü tartalma változó, az aktuális DVD-lemeztől függ.
- Olvassa el a DVD-lemezhez mellékelt kezelési útmutatót.

A szinkronnyelv kiválasztása

A DVD-lemezekre általában több szinkronnyelvet rögzítenek.

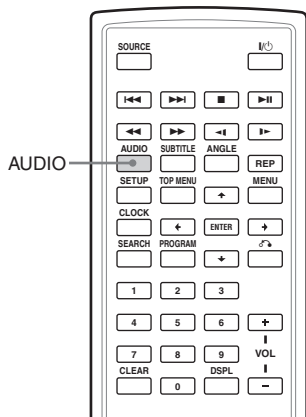

Lejátszás közben az **AUDIO** gomb megfelelő számú megnyomásával válassza ki a kívánt nyelvet.

A kiválasztott szinkronnyelvet megjelenik a képernyő bal felső részén.

Példa: szinkronnyelv kijelzése

Audio 1 / 2 : **Dolby D** 2CH English

Megjelenik a hangforrás formátuma (Dolby D, DTS vagy LPCM).

Amikor megjelenik a nyelvi kód beírására szolgáló kijelzés, adja meg a kívánt nyelvnek megfelelő kódot (45. oldal).

Megjegyzések

- Csak akkor választhat szinkronnyelvet, ha több szinkronnyelvet rögzítettek a lemezre.
- A szinkronnyelvek közül a DVD-menü (27. oldal) vagy a DVD SETUP menü* (33. oldal) segítségével is választhat.
- * A DVD SETUP menü segítségével csak akkor választhat ki egy nyelvet, ha azt mind a lemezre, mind pedig a menük közé felvették. Egyes lemezek esetében az alapértelmezettként megjelenített nyelv független a DVD SETUP menü beállításától.
- A DVD-lemeztől függően elképzelhető, hogy ez a funkció nem, vagy az itt leírtaktól eltérően működik.

A kameraállítás kiválasztása

Lehetnek olyan DVD-lemezek, melyek egyes jeleneteit több kameraállásból is rögzítették. Ha az „Angle Mark” menüpontban az „On” beállítást választotta (31. oldal), egy figyelmeztető üzenet jelenik meg a képernyőn.

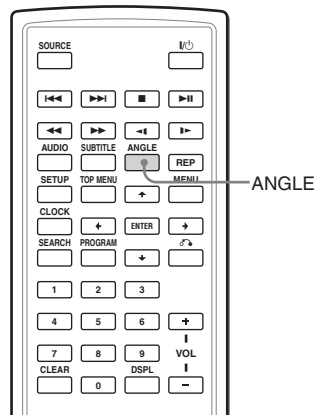

1 A több kameraállást tartalmazó DVD-lemez lejátszása közben nyomja meg az **ANGLE** gombot, amikor a figyelmeztető üzenet megjelenik.

Az aktuálisan kiválasztott kameraállás száma a képernyő jobb felső részén jelenik meg.

2 Az **ANGLE** ANGLE gomb megfelelő számú megnyomásával válassza ki kedvenc kameraállását, amíg a kameraállás sorszáma látható a képernyőn.

Az **ANGLE** minden egyes megnyomására a kameraállás száma megváltozik.

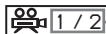

A kiválasztott kameraállás sorszáma/a kameraállások teljes száma

Megjegyzések

- Csak akkor választhat a kameraállások közül, ha a DVD-lemez több kameraállást tartalmaz.
- A felvett kameraállások száma DVD-lemezenként és jelenetenként eltérő lehet.
- A kameraállás csak normál lejátszás közben változtatható meg. Nem választhat kameraállást gyorskeresés (előre/hátra) közben.
- Ha olyan jelenetet játszik le, melyet több kameraállásból rögzítettek, a lejátszó automatikusan a 2-es lépésben kiválasztott kameraállásra kapcsol.
- A DVD-lemeztől függően elképzelhető, hogy ez a funkció nem, vagy az itt leírtaktól eltérően működik.

A hangkimenet megváltoztatása

Videó CD vagy audio CD lejátszása közben kiválaszthatja a kívánt hangkimenetet: „Stereo”, „Mono Left”, „Mono Right”, vagy „Mix-Mono”.

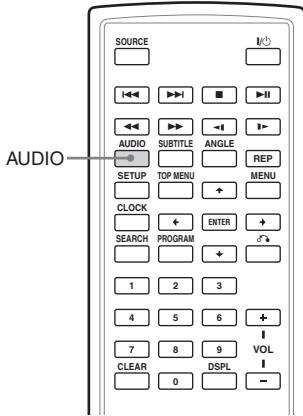

1 Lejátszás közben nyomja meg az **AUDIO** gombot.

A jelenlegi hangkimenet neve megjelenik a képernyő bal felső részén.

Példa: hangkimenet megjelenítése

Mono Right

2 Amíg a hangkimenet kijelzése látható, nyomja meg többször az **AUDIO** gombot a kívánt kimenet kiválasztásához („Stereo”, „Mono Left”, „Mono Right”, vagy „Mix-Mono”).

Az **AUDIO** gomb minden egyes megnyomásakor a hangkimenet megváltozik.

A PBC (lejátszás vezérlési) funkció használata

PBC kompatibilis videó CD lejátszása közben bekapcsolhatja a PBC menüt, és a kívánt funkciót a menüből is kiválaszthatja.

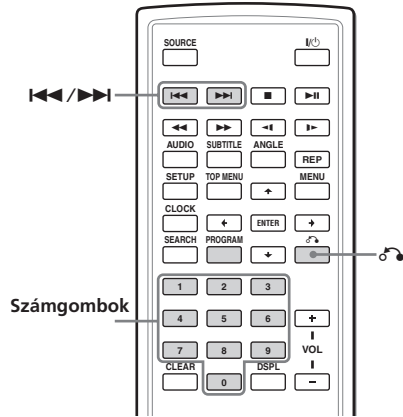

1 Indítsa el a PBC funkciókkal rendelkező videó CD-lemez lejátszását.

Megjelenik a lejátszás vezérlésére szolgáló menü.

2 Használja a számgombokat a kívánt funkció számának kiválasztásához.

3 Kövesse a menüben megjelenő interaktív utasításokat.

Olvassa el a videó CD-lemezhez mellékelt kezelési útmutatót is, mert a vezérlési mód a lemeztől függően eltérhet a megszokottól.

Visszakapcsolás a menüre



Nyomja meg a  gombot.

Hasznos tudnivaló

Ha a lemezt a PBC funkciók használata nélkül kívánja lejátszani, nyomja meg a **TOP MENU** gombot. A „PBC Off” felirat megjelenik a képernyőn, és a készülék folyamatos lejátszásra kapcsol.

Ha újból PBC lejátszásra kíván visszakapcsolni, nyomja meg ismét a **TOP MENU** gombot.

Megjegyzések

- Ha a videó CD-lemezt „PBC On” beállítással játssza le, a  gombokkal választhat a lemez elemei közül. A PBC menü nem jelenik meg, de a kiválasztott elem lejátszása megkezdődik.
- Ha a videó CD-lemezt „PBC On” beállítással játssza le, nyomja meg a  gombot a PBC menü és ► jelzés bekapcsolásához.

A készülék alapbeállításainak módosítása

A készülék alapbeállításait a képernyőmenükön keresztül módosíthatja. A legtöbb beállítást a lejtőszó legelső használatakor kell elvégezni.

Az alapbeállítási menü menüpontjai a következők:

- General Setup Page (rendszerbeállítások)
- Audio Setup Page (digitális hangkimenet beállítása)
- Language Page (nyelv beállítása)
- Parental Setup Page (szülői letiltás beállítása)

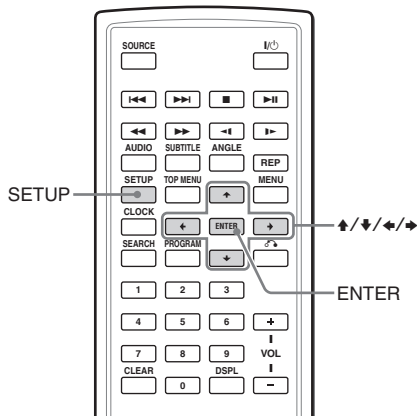

Olvassa el a „Beállítási lehetőségek a képernyő S-MENU gombjával” című részt (36. oldal) a monitor beállításával kapcsolatban.

1 Nyomja meg a **(SETUP)** gombot.

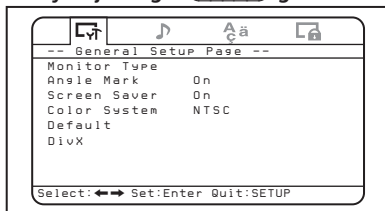

2 A **←** vagy **→** gombbal válassza ki a kívánt menüpontot.

: General Setup Page
(rendszerbeállítások)

: Audio Setup Page (digitális hangkimenet beállítása)

: Language Page (nyelv beállítása)

: Parental Setup Page (szülői letiltás beállítása)

3 Nyomja meg az **(ENTER)** gombot.

4 A **↑** vagy **↓** gombbal válassza ki a beállítani kívánt opciót.

5 Nyomja meg az **(ENTER)** gombot.

6 A **↑/↓/←/→** gombokkal állítsa be a kiválasztott opciót.

7 Nyomja meg az **(ENTER)** gombot.

8 Nyomja meg a **(SETUP)** gombot.

A DVD-lejátszó beállításai

— General Setup Page

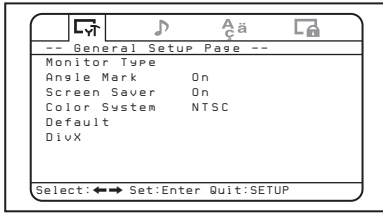

◆ Monitor Type (a képernyő típusa)

A csatlakoztatott tv-készülék képernyő-típusának beállítására szolgál. Válassza ki a tv-képernyő formátumának megfelelő beállítást.

A gyári beállítást aláhúzással jelöltük.

4:3/Pan Scan Válassza ki ezt a beállítást, ha hagyományos 4:3 képernyős tv-készüléket csatlakoztatott. Szélesvásznú műsor lejátszásakor a műsor a teljes képernyőn látható, de a kép széleit levágja a készülék.

4:3/Letter Box Válassza ki ezt a beállítást, ha hagyományos 4:3 képernyős tv-készüléket csatlakoztatott. Szélesvásznú műsor lejátszásakor fekete csík jelenik meg a képernyő alsó és felső részén.

16:9 Válassza ki ezt a beállítást, ha szélesképernyős televíziót vagy szélesvásznú üzemmóddal ellátott készüléket csatlakoztatott.

◆ Angle Mark (kameraállás)

Ha olyan DVD-lemezt játszik le, amelyen a jeleneteket több nézőszögből (kameraállásból) vették fel, és az „Angle Mark” opció „On” beállítását kiválasztotta, a figyelmeztető jelzés megjelenik a képernyőn.

On A figyelmeztető jelzés megjelenik a képernyőn.

Off A figyelmeztető jelzés nem jelenik meg a képernyőn.

◆ Screen Saver (képernyővédő)

Ha a „Screen Saver” opciónál az „On” beállítást választotta, a képernyővédő kép jelenik meg, ha a lejátszót szünet vagy állj üzemmódban hagyja legalább 15 percig. A képernyőkímélő megvédi a képernyőt a károsodástól.

On A képernyővédő bekapcsolása.

Off A képernyővédő kikapcsolása.

◆ Color System (színrendszer)

Ha ezt a lejátszót tv-készülékhez csatlakoztatja, válassza ki az adott országnak megfelelő színrendszert. Ne felejtse el, hogy ez a beállítás nincs hatással a lejátszó saját képernyőjére.

PAL Mindig PAL jel kerül a kimenetre.

AUTO Automatikusan megváltoztatja a lejátszó kimenő videojelenék színrendszerét a DVD-lemezre felvett színrendszernek megfelelően.

NTSC Mindig NTSC jel kerül a kimenetre.

◆ Default (gyári értékek)

A menüpontokat visszaállíthatja a gyári beállítási értékre.

1 Nyomja meg a **(SETUP)** gombot, majd a **←** vagy **→** gombbal válassza ki a „General Setup Page” menüt.

2 Nyomja meg az **(ENTER)** gombot.

3 A **↑** vagy **↓** gombbal válassza ki a „Default” opciót.

4 Nyomja meg az **(ENTER)** gombot.

◆ DivX

Az e készülékre érvényes regisztrációs kódot jelent meg. További információkért látogasson el a <http://www.divx.com/> Internetes oldalra.

A digitális hangkimenet beállítása – Audio Setup page

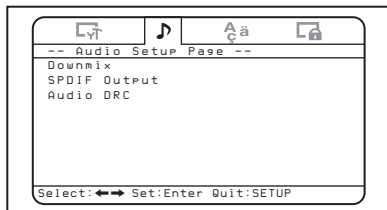

◆ Audio DRC (dinamikaszabályozás)

Ha „Audio DRC” funkcióval rendelkező DVD-lemezt játszik le, a műsor alacsony hangerőnél is tiszta és érthető marad. A DRC (dinamikatartomány) 8 fokozatban szabályozható. Ez a beállítás az AUDIO OUTPUT aljzaton megjelenő jelet módosítja.

➔ **FULL:** A műsor a hangerő lecsökkentése után is érthető marad.
➔ **OFF**

◆ Downmix (lekeverés)

A „Surround” és a „Normal” lekeverési módszerek közül választhat. A lekeverési funkcióval a több mint 5 független digitális csatornát alkalmazó műsor hangja kétszere számú sztereóvá alakítható. Ez a beállítás az AUDIO OUTPUT aljzaton megjelenő jelet módosítja.

Surround Akkor válassza ezt az opciót, ha a csatlakoztatott audio készülék támogatja a Dolby Surround (Pro Logic) jeleket.

Normal Akkor válassza ezt az opciót, ha a csatlakoztatott audio készülék nem támogatja a Dolby Surround (Pro Logic) jeleket.

◆ SPDIF Output (SPDIF kimenet)

Az OPTICAL OUTPUT aljzaton megjelenő jelek beállítására szolgál.

Off Nem jelenik meg kimenőjel az OPTICAL OUTPUT aljzaton.

RAW Akkor válassza ezt az opciót, ha csatlakoztatott egy olyan audio készüléket, amelyik rendelkezik Dolby Digital vagy DTS dekóderrel.

PCM 48K Akkor válassza ezt az opciót, ha nem csatlakoztatott olyan audio készüléket, amelyik rendelkezik Dolby Digital vagy DTS dekóderrel.

Megjegyzések

- Ha az „Off” beállítást választja, az OPTICAL OUTPUT aljzaton nem jelenik meg kimenőjel.
- Ha ezt a lejátszót egy optikai kábellel digitális felvevőberendezéshez – pl. MD-készülékhez – csatlakoztatja, és a CD műsorszámait a felvevő készülékkel rögzíteni kívánja, a CD tartalmát a készülék egyetlen folyamatos műsorszámként veszi fel.

A DVD-lejátszás nyelv-beállításai – Language Setup

Page

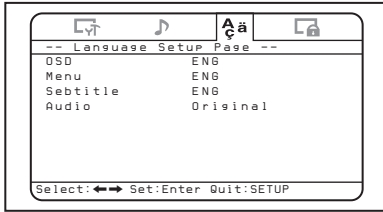

◆ Audio (hang)

A műsor nyelvét módosíthatja. Ha az „Original” beállítást választja, a készülék a lemez alapértelmezés szerinti nyelvét kapcsolja be.

Megjegyzések

- Előfordulhat, hogy egyes DVD-lemezeknél automatikusan egy olyan nyelv aktiválódik, amely eltér az Ön által kiválasztott nyelvtől.
- Lehetnek olyan DVD-lemezek, melyeknél a kívánt nyelv akkor sem választható ki, ha a lemez többnyelvű hangot tartalmaz

◆ OSD (képernyőkijelzés)

A tv-képernyőn megjelenő képernyőkijelzés nyelvét módosíthatja.

◆ Menu (menü)

A DVD-lemezmenü nyelvét módosíthatja.

Megjegyzés

Előfordulhat, hogy egyes DVD-lemezeknél automatikusan egy olyan nyelv aktiválódik, amely eltér az Ön által kiválasztott nyelvtől.

◆ Subtitle (szinkronfelirat)

A DVD VIDEO lemezre felvett szinkronfelirat nyelvét módosíthatja.

Megjegyzés

Előfordulhat, hogy egyes DVD-lemezeknél automatikusan egy olyan nyelv aktiválódik, amely eltér az Ön által kiválasztott nyelvtől.

A szülői letiltás beállítása

— Parental Setup page

Ha a jelszót a legelső alkalommal állítja be, ne feledje el beállítani a korlátozási szintet sem.

A szülői letiltási funkció be- és kikapcsolása — Parental Control

- 1 Nyomja meg a **(SETUP)** gombot.

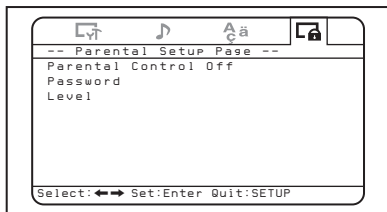

- 2 A **←** vagy **→** gombbal válassza ki a „Parental Setup Page” menüt.
- 3 Nyomja meg az **(ENTER)** gombot.
- 4 A **↑** vagy **↓** gombbal válassza ki a „Parental Control” opciót, és nyomja meg az **(ENTER)** gombot.
- 5 A **↑** vagy **↓** gombbal válassza ki az „On” vagy az „Off” beállítást, és nyomja meg az **(ENTER)** gombot.
- 6 A **(SETUP)** gombbal lépjen ki az alapbeállítási menüből.

A jelszó beállítása

— Password

- 1 Nyomja meg a **(SETUP)** gombot, majd a **←** vagy **→** gombbal válassza ki a „Parental Setup Page” menüt.
- 2 Nyomja meg az **(ENTER)** gombot.
- 3 A **↑** vagy **↓** gombbal válassza ki a „Password” opciót, és nyomja meg az **(ENTER)** gombot.
- 4 Használja a számgombokat az „5370” kód beírásához.
A lejátszó készen áll az új jelszó fogadásására.

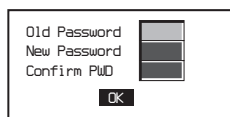

- 5 Írja be az új jelszót a számgombokkal.
- 6 Erősítse meg az új jelszót a számgombokkal.
- 7 A **(SETUP)** gombbal lépjen ki az alapbeállítási menüből.

Megjegyzés

Ha elfelejti a beírt jelszót, használja az „5370” kódot.

Felkészülés a szülői letiltás első beállítására — Level

Egyes DVD-lemezek lejátszása a készüléket kezelő személy életkorának függvényében szabályozható. A szülői letiltás funkció lehetővé teszi a lejátszási korlátozás beállítását. Ez a beállítás csak akkor lehetséges, ha megadott egy jelszót a „Jelszó beállítása — Password” című fejezetben (34. oldal).

- 1 Nyomja meg a **(SETUP)** gombot, majd a **←** vagy **→** gombbal válassza ki a „Parental Setup Page” menüt.
- 2 Nyomja meg az **(ENTER)** gombot.
- 3 A **↑** vagy **↓** gombbal válassza ki a „Level” opciót, és nyomja meg az **(ENTER)** gombot.
- 4 A **↑** vagy **↓** gombbal válassza ki a kívánt korlátozási szintet, és nyomja meg az **(ENTER)** gombot.
- 5 A **(SETUP)** gombbal lépjen ki az alapbeállítási menüből.

Nézze át az alábbi táblázatot. A táblázatban a szülői letiltás szintjei az MPAA (Motion Pictures Association of America) rendszernek felelnek meg. Ha például a „4”-es szintet választja ki a lejátszón, akkor az „5”, „6”, „7” és „8” korlátozási szintű lemezek nem játszhatók le.

Ez a lejátszó	MPAA rendszer
„1”	„G”: általános közönség.
„2”	–
„3”	„PG”: szülői felügyelet ajánlott.
„4”	„PG13”: szülők figyelmének felhívása.
„5”	–
„6”	„R”: korlátozott.
„7”	„NC17”: 17 éves és fiatalabb személy nem nézheti meg a filmet.
„8”	Nincs korlátozás.

A csatlakoztatott eszköz videojelének megjelenítése

A lejátszó A/V INPUT aljzatához csatlakoztatott eszköz műsorának megjelenítéséhez ki kell választania a megfelelő bemenetet.

- 1 Nyomja meg a **(POWER)** gombot a lejátszó bekapcsolásához. A jelenlegi bemeneti csatorna neve (DVD) 5 másodpercre megjelenik a képernyőn.
- 2 Nyomja meg többször a **(SOURCE)** gombot a „VIDEO” műsorforrás kiválasztásához. E gomb többszöri megnyomásával a „DVD”, az „MS” és a „VIDEO” műsorforrások közül választhat. Ne felejtse el a „DVD” beállítást kiválasztani, ha DVD-lemezt szeretne lejátszani ezzel a készülékkel.

A bemeneti jel színrendszerének kiválasztása

A lejátszó felismeri a bemenő jel színrendszerét (PAL vagy NTSC), és automatikusan megváltoztatja a beállítást (automatikus üzemmód).

Az alábbi lépésekkel manuálisan is beállíthatja a bemeneti jel színrendszerét.

- 1 Nyomja meg a **(POWER)** gombot a lejátszó bekapcsolásához. A jelenlegi bemeneti csatorna neve (DVD) 5 másodpercre megjelenik a képernyőn.
- 2 Nyomja meg többször a **(VOLUME)** +/- gombot a monitoron a „PAL” vagy „NTSC”

Megjegyzés

Ha manuálisan állította be a színrendszert, akkor az automatikus beállítás a lejátszó kikapcsolásáig vagy a bemenet megváltoztatásáig nem aktivizálódik. Eppen ezért „PAL” beállítás esetén az NTSC rendszerben felvett DVD-lemezek nem jeleníthetők meg a lejátszó képernyőjén, csak a lejátszó ki- majd bekapcsolása után.

Beállítási lehetőségek a képernyő S-MENU gombjával

A monitor beállításait a képernyőn található (S-MENU) gombbal végezheti el. Az (S-MENU) gomb minden egyes megnyomására a beállító képernyő a következőknek megfelelően változik: Picture → Brightness → Color → Hue*¹ → Dimmer → Video Adjust → Mode → Blue Back → IR Headphone → DVD LEVEL REVISION → Time Mode → Date Mode → SYSTEM MENU OFF.

*¹ A „Hue” csak NTSC színrendszerű bemeneti műsorforrásnál jelenik meg (35. oldal).

Megjegyzés

Az alábbi beállítások végrehajtása közben a kártya-távvezérlő VOL +/- gombjaival módosíthatja a hangerőt.

A beállítás menete

- 1 A képernyő (S-MENU) gombjának többszöri megnyomásával válassza ki a beállítani kívánt paramétert.

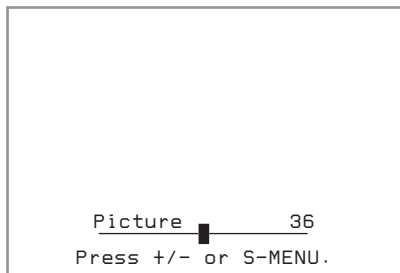

- 2 A képernyő (VOLUME) (+) vagy (VOLUME) (-) gombjával válassza ki vagy állítsa be a megfelelő értéket.

Kilépés a menüből

- 1 A képernyő (S-MENU) gombjának többszöri megnyomásával válassza ki a „System Menu Off” opciót.
- 2 Nyomja meg újból az (S-MENU) gombot a képernyőn.
A képernyőn az eredeti kép jelenik meg.

Ha 5 másodpercig egyetlen gombot sem nyom meg, a képernyő visszakapcsol az eredeti képre.

A gyári beállítási értéket aláhúzással jelöltük.

Paraméter	Beállítási lehetőségek
Picture (kép)	Beállítási tartomány: 0–63 (az alapérték „36”) A kép kontrasztját állíthatja be.
Brightness (fényerő)	Beállítási tartomány: 0–63 (az alapérték „30”) A kép fényerejét állíthatja be.
Color (színtelítettség)	Beállítási tartomány: 0–63 (az alapérték „36”) A kép színtelítettségét állíthatja be.
Hue (színárnyalat)	Ha a kép vöröses vagy zöldes árnyalatú, ezzel a funkcióval korrigálhatja a színeket. Az alapbeállítás „CTR (center)”. <ul style="list-style-type: none">• A „Hue” paraméter csak NTSC rendszerű műsoroknál jelenik meg.
Dimmer (halványítás)	On, Off A halványítás be- vagy kikapcsolására szolgál.
Video Adjust	Egyetlen művelettel visszaállíthatja a kép, fényerő, színtelítettség, színárnyalat, halványítás beállításait. <i>Megjegyzés</i> <i>A bemeneti csatorna, a bemeneti jel színrendszere (PAL/NTSC), a képernyő üzemmód és kék háttér beállítás nem kerül visszaállításra a fenti művelettel.</i>
Mode (képzüemmód)	Normal, Wide, Full, Zoom A képzüemmód kiválasztására szolgál. Normal : 4:3 arányú kép (hagyományos). Wide: 16:9 arányú kép. Full : 4:3 arányú kép nagyítva a képernyő bal és jobb szélé felé. Zoom: 4:3 arányú kép nagyítva a képernyő bal és jobb szélé felé, a túlnyúló részek (alul és felül) levágásával, hogy a kép teljesen kitöltse a képernyőt.
Blue Back (kék háttér)	On, Off A kék háttér funkció be- vagy kikapcsolására szolgál.
IR Headphone (infravörös fejhallgató)	On, Off Az IR (infravörös) fejhallgató be- és kikapcsolására szolgál. Ha az „On” beállítást választja, használhatja az infravörös fejhallgatót.
DVD LEVEL REVISION	On, Off Az alacsony kimenő jelszintű műsorok hangjának korrigálása. Ha a DVD-lemezen lévő műsor audio jelszintje alacsony, válassza az „On” beállítást. A készülék csökkenti jelszint különbséget.
Time mode (időkijelzési mód)	12H, 24H Váltás a 12 és a 24 órás kijelzési mód között.
Date mode (dátumkijelzési mód)	YYYY.MM.DD, MM.DD.YYYY, DD.MM.YYYY A naptár kijelzési módját állíthatja be. YYYY: év MM: hónap DD: nap

Az óra és a naptár beállítása

Beállíthatja dátumot és a pontos időt.

- 1 Nyomja meg a **(CLOCK)** gombot.**
- 2 Nyomja meg a **(SETUP)** gombot.**
A naptár beállító képernyő megjelenik.
- 3 A **↑/↓/←/→** gombokkal állítsa be a dátumot és az időt.**
A szám kiválasztásához használja a **↑/↓** gombot.
Az előző/következő beírási pozícióba a **←/→** gombbal léphet.
- 4 A **(SETUP)** gombbal lépjen ki a menüből.**
Ha 5 másodpercig nem nyom meg semmilyen gombot, a készülék visszakapcsol a normál kijelzésre.

A kijelzési mód megváltoztatása

A **←→** gombbal választhat a naptár kijelzési mód vagy az óra kijelzési mód közül.

1. 1.2005 SAT
11:00 AM



1. 1.2005 11:00 AM
Su Mo Tu We Th Fr Sa
2 3 4 5 6 7 8
9 10 11 12 13 14 15
16 17 18 19 20 21 22
23 24 25 26 27 28 29
30 31

A referencia hangerő beállítása

Beállíthatja a referencia hangerőt, mely a képernyő **(VOLUME)** +/- gombjaival történő hangerő szabályozáshoz szükséges.

Nyomja meg a monitor **(VOLUME)** +/- gombját, amikor nem látható semmilyen menüképernyő.

A beállítási tartomány 0 és 47 között van, az alapértelmezett érték 10.

Ha nyomva tartja a gombot, az érték folyamatosan változik.

További információk

Karbantartás

A biztosíték cseréje

Ha kicseréli a szivargyújtó csatlakozóvezetékének biztosítékát, akkor mindig az eredetivel egyező amperértékűt használjon. Ha kiolvad a biztosíték, ellenőrizze az áramforrás csatlakozását, és cserélje ki a biztosítékot. Amennyiben a biztosíték ismét kiolvad csere után, akkor valószínűleg belső hiba keletkezett. Keresse fel a vásárlás helyét.

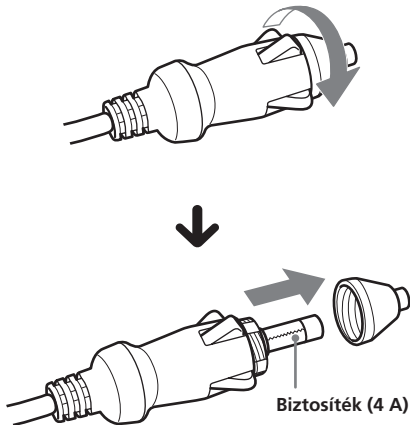

Vigyázat

Soha ne használjon nagyobb amperértékű biztosítékot, mint amit a lejártszóhoz mellékelünk, mert kárt okozhat a lejártszóban.

A kártya-távvezérlő lítium elemének cseréje

Ha az elem kimerül, a kártya-távvezérlő üzemi tartományja lecsökken. Cserélje ki az elemet új CR2025 lítium elemre. Bármilyen más elem használata tűz vagy robbanásveszélyt okozhat.

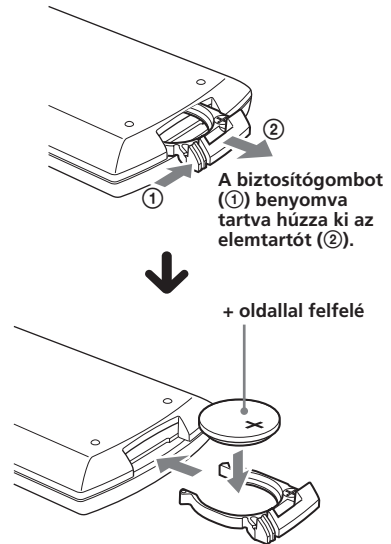

Megjegyzések a lítium elem használatához

- A lítium elemet tartsa távol a gyermekektől. Ha a gyermek lenyeli az elemet, azonnal forduljon orvoshoz.
- Száraz ronggyal törölje át az elemet a megfelelő érintkezés érdekében.
- Ellenőrizze a megfelelő polaritást az elem behelyezésekor.
- Ne fogja meg fémcsipesszel az elemet, mert rövidzárlatot okozhat.

VIGYÁZAT

Az elem felrobbanhat a szakszerűtlen kezelés következtében.
Ne tölts fel, ne szerelje szét, és ne dobja tűzbe az elemet.

Megjegyzések a lemezekhez

- A lemezek tisztán tartása érdekében ne érintse meg felületüket. A lemezt széleinél fogva tartsa.
- Amikor nem használja a lemezt, tárolja a tokjában. Ne tegye ki a lemezt forróság/ magas hőmérséklet hatásának. Ne hagyja őket parkoló autóban, vagy a műszerfalon/ kalaptartón.

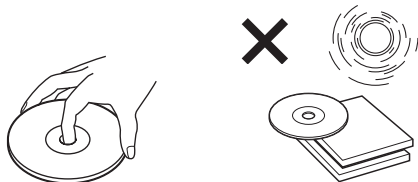

- Ne ragasszon címkéket a lemezre, és ne használjon ragasztó maradványos lemezt. Az ilyen lemezek forgása megállhat, ami a készülék meghibásodását okozhatja, vagy a lemezt tönkre teheti.

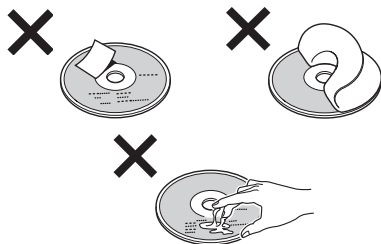

- Ne használjon címkét vagy matricát tartalmazó lemezt. Az alábbi hibák ilyen lemezek használatából eredhetnek:
 - A lemezt nem tudja kiadni a készülék (a leváló címke vagy matrica miatt a lemezt beragad a kiadó mechanikába).
 - A lemezt audio adatai nem olvashatók megfelelően (pl. kihagy a lejátszás, nem játszható le a műsor) egy matrica vagy címke hőre történő méretváltozása miatt, melynek következtében a lemezt meghajlik.
- A nem szabványos alakú lemezek (pl. szív, szögletes, csillag) nem játszhatók le ezzel a lejátszóval. Ha mégis megpróbálja, kárt okozhat a lejátszóban. Ne használjon ilyen lemezeket.

- Lejátszás előtt tisztítsa meg a lemezeket a kereskedelmi forgalomban kapható tisztítókendővel. Minden lemezt középpontjától kifelé töröljön át. Ne használjon oldószereket, pl. benzint, hígítót, háztartási tisztítószereket, vagy bakelit hanglemezekhez gyártott antisztatikus sprayt.

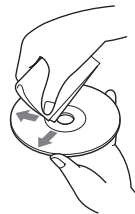

Másolásvédelemmel ellátott zenei lemezek

Ez a készülék olyan lemezek lejátszására alkalmas, melyek megfelelnek a kompaktlemezekre (CD) vonatkozó szabvány előírásainak. Napjainkban egyre több lemeztársaság másolásvédelemmel ellátott zenei CD-eket hoz forgalomba. Kérjük, ne feledje, hogy ezek között vannak olyanok is, melyek nem felelnek meg a CD-szabványnak, ezért ezzel a készülékkel nem lehet lejátszani.

Az MP3 fájlokról

Az MP3 (MPEG 1 Audio Layer-3) egy szabványos technológia és formátum hang tömörítésére. A fájl az eredeti méretének körülbelül 1/10 részére zsugorodik. Ez a rendszer csak az emberi hallás határain kívül eső hangokat tömöríti, a hallható hangokat nem.

Ajánlott MP3 fájlformátum

Mintavételi frekvencia 32 k, 44,1 k, 48 k (Hz)

Bitsebesség (bps) 128 k

Megjegyzés a lemezekkel/„Memory Stick” kártyával kapcsolatban

CD-ROM, CD-R és CD-RW lemezeken tárolt MP3 fájlokat játszhat le.

A lemeznek meg kell felelnie az ISO 9660* 1-es, 2-es szint vagy Joliet kibővített szabványnak.

* ISO 9660 formátum

A leggyakoribb nemzetközi szabvány a CD-ROM lemezre felvett fájlok és mappák logikai formátumára.

Több szintje létezik. Az 1-es szinten a fájlnevek 8.3 formátumúak (8 karakteres név, 3 karakteres kiterjesztés „.MP3” formában) csupa nagybetűvel. A mappanevek nem lehetnek hosszabbak 8 karakternél. Maximum 8 mappaszint lehetséges. A 2-es szint engedélyezi a 31 karakter hosszú fájlneveket.

Mindenyik mappa 8 mappafával rendelkezhet.

Joliet kiterjesztett formátum használata esetén ellenőrizze az írószoftvert, stb.

Megjegyzések

- ISO 9660 1-es és 2-es szinttől eltérő formátumok esetén a mappa- vagy fájlnevek nem jelennek meg megfelelően.
- Elnevezéskor mindig adja az „.MP3” kiterjesztést a fájlnevhez.
- Ha nem MP3 fájlhoz hozzáírja az „.MP3” kiterjesztést, a lejátszó nem ismeri fel megfelelően a fájlt, és véletlenszerű zajt generál, mely károsíthatja a hangsugárzókat.
- A következő lemezek/„Memory Stick” kártyák esetén hosszabb ideig tart a lejátszás elindítása.
— Bonyolult fastruktúrával felvett lemez/ „Memory Stick” kártya.
— Lemez, melyre még írható adat.
- Nagy bitsebességű MP3 fájl (pl. 320 kbps) nem játszható le megfelelően.

MP3 fájlok lejátszási sorrendje

A fájlok és mappák lejátszási sorrendje a következők.

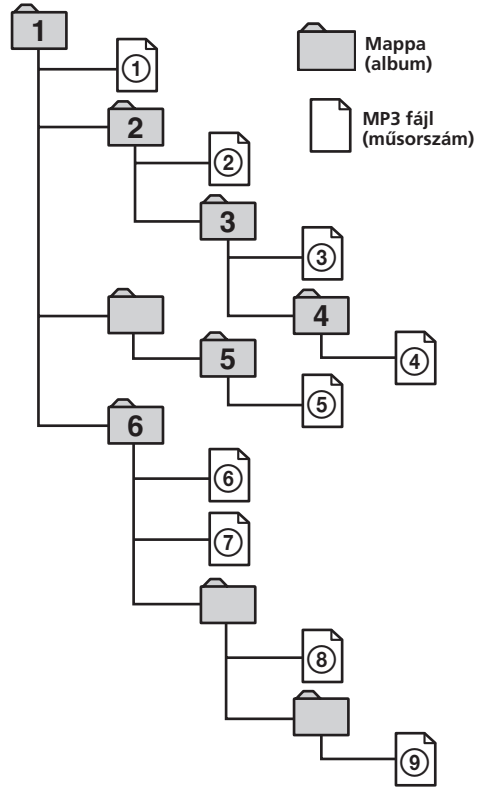

Tree 1 = 1-es szint (gyökér) Tree 2 = 2-es szint
Tree 3 = 3-as szint Tree 4 = 4-es szint
Tree 5 = 5-ös szint

Hasznos tudnivaló

Lejátszási sorrend megadásához a mappa- vagy fájlnev elé írjon egy sorrendet jelző számot (pl. „01”, „02”), majd írja a tartalmat egy lemezre. (A sorrend az író szoftvertől függően eltérő lehet.)

A „Memory Stick” kártyáról

Mi is az a „Memory Stick”?

A „Memory Stick” egy kompakt, hordozható és sokoldalú IC adathordozó akkora tárolási kapacitással, mely meghaladja a floppy lemez kapacitását. Mivel a „Memory Stick” a készülékekből kivethető, a kompatibilis készülékek közötti digitális adatcserén kívül a memóriakártya külső (biztonsági) adattárolásra is használható (cserélhető lemez).

Az „Memory Stick” fajtái

A „Memory Stick” memóriakártya alábbi típusai állnak rendelkezésre, változatos felhasználási lehetőségekkel:

• „Memory Stick”

Ez a memóriakártya bármilyen típusú adat tárolására képes, kivéve a „MagicGate” másolásvédelmi technológiával ellátott adatokat.

Ebben a lejátzóban kizárólag „Memory Stick” kártyát használhat.

• „Memory Stick Duo”

Mérete kb. fele a normál „Memory Stick” kártyáénak.

Ebben a lejátzóban nem lehet „Memory Stick Duo” kártyát használni.

Ha a lejátzóba behelyez egy „Memory Stick Duo” kártyát, előfordulhat, hogy nem tudja majd kivenni.

• „MagicGate Memory Stick”

Az ilyen memóriakártya MagicGate másolásvédelmi technológiával van ellátva. Ezen a készüléken nem működnek azok a lejátzási funkciók, melyek MagicGate műveleteket igényelnek.

• „Memory Stick PRO”

Az ilyen memóriakártya MagicGate másolásvédelmi technológiával van ellátva, és csak „Memory Stick PRO” eszközökkel használható.

Ebben a lejátzóban nem lehet „Memory Stick PRO” kártyát használni.

• „Memory Stick” (MagicGate/ nagysebességű átvitelrel kompatibilis)

Az ilyen memóriakártya MagicGate másolásvédelmi technológiával van ellátva, és a támogatja a nagysebességű adatátvitelt. Ez a lejátzó nem támogatja a nagysebességű párhuzamos adatátvitelt.

• „Memory Stick-ROM”

Csak olvasható típusú, előre felvett információkat tartalmazó adathordozó. Adatok nem menthetők rá, és nem törölhetők róla.

• „Memory Stick” (memória kiválasztás funkcióval)

Az ilyen „Memory Stick” kártya több 128 MB kapacitású egységet tartalmaz.

A felhasználó egy a „Memory Stick” hátoldalán lévő mechanikus kapcsoló segítségével tud választani az egységek közül.

Nem garantáljuk az összes „Memory Stick” típus megfelelő működését.

Megjegyzések

- A „Memory Stick” nem kompatibilis az ATRAC vagy az ATRAC3 formátummal.
- Ez a lejátzó nem támogatja a 128 MB-nál nagyobb kapacitású „Memory Stick” kártyákat.

Megjegyzések a memóriakártya használatához

Az adatsérülés megelőzése érdekében:

- ne vegye ki a „Memory Stick” kártyát az adatok felírása vagy olvasása közben.
- ne használja a „Memory Stick” kártyát statikus elektromosságnak vagy elektromos zajnak kitett helyen.

A „Memory Stick” formattálása

A „Memory Stick” kártyák gyárilag FAT fájlformátumban vannak formázva. Ha a „Memory Stick” kártyát formattálni szeretné, ne használja a Windows Explorer formattálási funkcióját.

A „Memory Stick” helyes kezelése

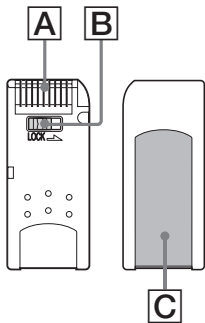

- A felvétel, szerkesztés és törlés tiltásra kerül a memóriakártyán, amikor a törlésvédelmi kapcsoló „LOCK” állásban van. (B)
- A címke számára kialakított helyre csak a mellékelt címkét szabad felragasztani. (C)
- A mellékelt címkét úgy ragassza fel, hogy az ne lógjon le a memóriakártyáról.
- Ne érintse meg az érintkező részt az ujjával, vagy fémtárggyal. (A)
- Ne hajlítsa meg, ne ejtse le, és ne tegye ki erős mechanikai hatásnak a „Memory Stick” kártyát.
- Ne szerelje szét, és ne alakítsa át a „Memory Stick” kártyát.
- Óvja a „Memory Stick” kártyát a nedvességtől.
- Ne tárolja, vagy használja a „Memory Stick” kártyát az alábbi körülmények között:
 - Magas hőmérsékletű helyen, például a napon parkoló gépkocsi belsejében.
 - Közvetlen napfénynek kitett helyen.
 - Magas páratartalmú vagy maró anyagokat tartalmazó helyen.
- A hasznos élettartam meghosszabbítása érdekében a „Memory Stick” kártyát mindig a mellékelt védőtokban tárolja.

A tisztításról

Tisztítsa meg a készülék burkolatát vízzel vagy kímélő tisztítószerrel enyhén benedvesített puha törlőkendővel. Ne használjon súrolószivacsot, súrolószert vagy oldószert, mint például benzin, vagy alkoholt, mert a készülék burkolata megrongálódhat.

Minőség tanúsítás

Rendszer

Lézer	Félvezető lézer
Jelszabvány	PAL/NTSC

A forgalomba hozó tanúsítja, hogy az MV-700HR típusú hordozható DVD-lejátszó a BkM.-IpM 2/1984. (III. 10.) számú együttes rendeletben előírtak szerint megfelel a következő műszaki jellemzőknek.

Hangfrekvenciás karakterisztika

Frekvenciaátvitel	20 Hz–20 kHz
Jel/zaj arány	90 dB (A)
Harmonikus torzítás	0,03%
Dinamika	90 dB
Nyávogás	Mérés határ alatt ($\pm 0,001\%$ W PEAK)

Általános adatok

Kimenetek	Audio/vidéo kimenet Fejhallgató kimenet Optikai kimenet
Bemenetek	Audio/vidéo bemenet DC 12 V bemenet
Áramellátás	12 V egyenfeszültség
Méreték	Kb. 220 × 44 × 152 mm (szé × ma × mé)
Tömeg	Kb. 1,2 kg
Üzemi hőmérséklet	0–45 °C
Mellékelt tartozékok	Hálózati tápegység (1 db) (2 db hálózati csatlakozóvezetékkel) Csatlakozóvezeték szivargyújtóhoz (1 db) RM-X707 kártya-távvezérlő (lítium elemmel (1 db)) Fejtámla beszerelő készlet (1 db) Beszerelő bölcső (1 db) Lítium elem a háttérmemóriához CR2032 (1 db) Hordtáska (1 db) Kezelési útmutató (1 db)

Képernyő

Rendszer	Folyadékkristályos kijelző
Képernyő	Kézzel lenyitható panel
Megjelenítő	TFT-LCD aktív mátrixos rendszer
Képméret	7 hüvelykes széles képernyős (16:9)
Képszegmens	336 960 képpont (1440 × 234 (szé × ma))

A műszaki adatok és a kivitel előzetes bejelentés nélkül megváltozhatnak.

Hibaelhárítás

A következő lista segíthet a lejátszó működésében esetlegesen fellépő hibajelenségek megoldásában. Mielőtt átolvassa a lista tartalmát, ellenőrizze a csatlakoztatást és a működtetési eljárásokat.

Általános

A lejátszó nem kapcsol be.

- Ellenőrizze a hálózati adapter vagy a szivargyújtó vezetékének csatlakozását.
- Ha a szivargyújtót használja áramforrásként, ellenőrizze a biztosítékot.
→ Ha a biztosíték kiolvadt, cserélje ki egy megfelelő értékűre.
→ Ha a biztosíték ismét kiolvad, keresse fel a vásárlás helyét.
- A lejátszó túlmelegedhetett.
→ Ellenőrizze, hogy a lejátszó ki van-e kapcsolva. Várjon, amíg a lejátszó megfelelően lehűl, majd nyomja meg ismét a **(POWER)** gombot.

A memória tartalma törlődött.

- A hálózati vezeték vagy az akkumulátor levált a készülékről.
- A hálózati vezeték csatlakoztatása nem megfelelő.

A tárolt beállítások törlődtek. A biztosíték kiolvadt.

A vezetékek nincsenek megfelelően egyeztetve a gépkocsi tápfeszültség csatlakozójának vezetékével.

A készülék nem kap tápfeszültséget.

- Ellenőrizze a csatlakoztatásokat. Ha minden rendben, ellenőrizze a biztosítékot.

Lemez/„Memory Stick” kártya lejátszása

A lemez nem tölthető a készülékbe.

- Már van a készülékben egy lemez.
- A lemezt erőltetve helyezte be fejfel lefelé, vagy rossz irányban.

Az MP3 fájlok nem játszhatók le.

- A felvétel nem az ISO 9660 1-es, 2-es szintnek, vagy a Joliet formátumnak megfelelően történt.
- A fájlnevhez nem adta hozzá a „.MP3” kiterjesztést.
- A fájlokat nem MP3 formátumban tárolta.

A JPEG képek nem jeleníthetők meg.

A JPEG képek nem megfelelően jelennek meg.

- A fájlnevhez nem adta hozzá a „.JPG” kiterjesztést.
- A fájlokat nem JPEG formátumban tárolta.

Az MP3/JPEG fájlok lejátszásának elindítása tovább tart a szokásosnál.

A következő típusú lemezek/„Memory Stick” kártyák lejátszásának elindítása tovább tart.

- Bonyolult könyvtárstruktúrával rendelkező lemez/„Memory Stick”.
- Olyan lemez, melyre még írhatók adatok.

A szünet és ehhez hasonló lejátszási funkciók nem üzemelnek.

- Megnyomta a RESET gombot.
- A lemezt/„Memory Stick” kártyát kiadta a készülék.

Hangkiesés fordul elő.

- A lemez piszkos vagy hibás.
- A lejátszó erős rázkódásnak van kitéve.

A „Memory Stick” nem játszható le.

Olyan típusú „Memory Stick” kártyát helyezett be, melyet ezzel a készülékkel nem lehet lejátszani.

A folytatólagos lejátszás nem működik.

Ha kiveszi a „Memory Stick” kártyát, és újraindítja a lemez lejátszását, a készülék az elejétől játssza le a lemezt. A folytatólagos lejátszás aktiválásához vegye ki, és helyezze be újból a lemezt.

folytatás a következő oldalon →

Kép

Nincs kép.

- A szírendszer beállítását manuálisan módosította DVD lejátszása közben.
→ Változtassa meg a beállítást a DVD szírendszerének megfelelően, kapcsolja ki majd be a lejátszót, vagy állítsa a bemeneti csatornát „VIDEO”-ra, majd vissza „DVD”-re.
- Ellenőrizze, hogy az AUDIO/VIDEO INPUT aljzatokhoz csatlakozó eszköz megfelelően van-e csatlakoztatva.
- Ha nincs kép a lejátszóhoz csatlakoztatott tv-készüleknél, stb. képernyőjén, akkor ellenőrizze az AUDIO/VIDEO OUTPUT aljzatok megfelelő csatlakozását.

Képzaj észlelhető.

A lemez piszkos vagy hibás.

A monitoron maradandó zöld, kék vagy piros pontok észlelhetők.

Ezeket a pontokat fényfoltoknak nevezzük, és bármely LCD-képernyőnél előfordulhatnak. Az LCD-képernyő korszerű technológiával előállított, magas színvonalú megjelenítő eszköz, és képszegmenseinek 99,99%-a hibamentes. Kevesebb mint 0,01%-os gyakorisággal azonban előfordulhat, hogy egy-egy képszegmens meghibásodik, és nem megfelelően világít.

Működtetés

A kártya-távvezérlő nem működik.

- Távolítsa el a tárgyakat a kártya-távvezérlő és a lejátszó közül.
- Vigye közelebb a kártya-távvezérlőt a távvezérlés érzékelőhöz.
- Irányítsa a távvezérlő infravörös jeladóját a lejátszó felé.
- Cserélje ki az elemet a távvezérlőben, ha az elem gyengül.

A lejátszó a lemez lejátszását nem előlről kezdi.

- A folytatólagos lejátszás funkciót bekapcsolta.
→ Nyomja meg ismét a **■** gombot, vagy távolítsa el a lemezt.
- A DVD-lemeztől függően a tételmenü vagy a DVD-menü automatikusan megjelenhet a képernyőn lejátszás közben.
→ Válassza ki a kívánt menüt (27. oldal).
- A videó CD-lemeztől függően a PBC menü automatikusan megjelenhet a képernyőn lejátszás közben.
→ Válassza ki a kívánt menüt (29. oldal).

A lejátszás automatikusan megáll.

Vannak olyan lemezek, melyek automatikus szünetjelet tartalmaznak. Ilyen lemez lejátszásakor a lejátszó megáll a jelnél.

Nem tud végrehajtani egyes funkciókat, mint például a megállítást vagy a keresést.

Vannak olyan lemezek, melyeknél ezek a funkciók nem használhatók.

A szinkronhang nyelve nem változtatható meg DVD-lemez lejátszása közben.

- Nincs többnyelvű hangsáv a DVD-lemezen.
- A DVD-lemez tiltja a nyelv megváltoztatását.

A szinkronfeliratok nyelve nem változtatható meg DVD-lemez lejátszása közben.

- Nincs többnyelvű felirat a DVD-lemezen.
- A DVD-lemez tiltja a nyelv megváltoztatását.

A szinkronfelirat nem kapcsolható ki a DVD-lemez lejátszása közben.

A DVD-lemeztől függően elképzelhető, hogy nem tudja kikapcsolni a feliratokat.

A kameraállítás nem változtatható meg DVD-lemez lejátszásakor.

- A DVD-lemez csak egy kameraállást tartalmaz.
- A kameraállást csak olyan jelenetnél változtathatja meg, melyet több kameraállásból vettek fel (28. oldal).
- A DVD-lemez tiltja a kameraállítás megváltoztatását.

A lejátszó nem üzemel megfelelően.

Statikus elektromosság, stb. befolyásolja a lejátszó működését.

→ Kapcsolja ki a lejátszót, hagyja lehűlni, majd nyomja meg ismét a **(POWER)** gombot.

Az akkumulátor jelzője zölden villog.

Előfordulhat, hogy az akkumulátor meghibásodott.

→ Forduljon a kereskedőjéhez.

Az akkumulátor jelzője nem világít.

Miután a feltöltés befejeződött, az akkumulátor jelzője 60 percig nem világít, még akkor sem, ha megpróbálja újratölteni az akkumulátort. Nem hibajelenség.

→ Válassza le a hálózati tápegységet az akkumulátorról, és várjon 60 percig.

Hibajelzések

Hibajelzések

A következő jelzések körülbelül 8 másodpercig jelennek meg.

POWER OFF OVERHEAT

A lejátszó túlmelegedett.

→ Hagyja lehűlni a lejátszót, majd nyomja meg ismét a (POWER) gombot.

Wrong Region

A lejátszóban lévő DVD-lemez régiókódja nem egyezik meg a készülékével.

→ Ellenőrizze, hogy a DVD-film és a lejátszó régiókódja megegyezik-e (7. oldal).

Unknown Disc

- A lemezre felvett adatok megsérültek.
- A lejátszó nem támogatja azt a formátumot, melyben az adatokat a lemezre rögzítették.

Unknown Data

A lejátszó nem támogatja azt a formátumot, melyben az adatokat a „Memory Stick” kártyára rögzítették.



A művelet nem végezhető el.

Nyelvi kódlista

A nyelvek helyesírása a megfelelő az ISO 639: 1988 (E/F) szabványnak.

Kód Nyelv	Kód Nyelv	Kód Nyelv	Kód Nyelv
6565 Afar	7089 Fríz	7771 Madagaszkári	8382 Szerb
6566 Abházi	7165 Ír	7773 Maori	8385 Sundanese
6570 Afrikaans	7168 Skót/Kelta	7775 Macedón	8386 Svéd
6577 Amharic	7176 Galíciai	7776 Malaja	8387 Szuahéli
6582 Arab	7178 Guaráni	7778 Mongol	8465 Tamil
6583 Asszam	7185 Gujarati	7779 Moldván	8469 Telugu
6588 Aymara	7265 Hausza	7782 Maráthi	8471 Tadzsik
6590 Azerbajdzsán	7273 Hindi	7783 Maláj	8472 Thai
6665 Baskír	7282 Horvát	7784 Máltai	8473 Tigrinya
6669 Belorusz	7285 Magyar	7789 Burmai	8475 Türkmen
6671 Bulgár	7289 Örmény	7865 Nauru	8476 Tagalog
6672 Bislama	7365 Interlingua	7869 Nepáli	8479 Tonga
6678 Bengáli	7378 Indonéz	7876 Holland	8482 Török
6679 Tibeti	7383 Izlandi	7879 Norvég	8484 Tatár
6682 Breton	7384 Olasz	7982 Oriya	8487 Twi
6765 Katalán	7387 Héber	8065 Pandzsáb	8575 Ukrán
6779 Korzikai	7465 Japán	8076 Lengyel	8582 Urdu
6783 Cseh	7473 Jiddis	8083 Pahsto/Pushto	8590 Üzbég
6789 Walesi	7487 Jávai	8084 Portugál	8673 Vietnámi
6865 Dán	7565 Grúz	8185 Quechua	8679 Volapük
6869 Német	7575 Kazah	8277 Rétoromán	8779 Wolof
6890 Bhutani	7576 Grönlandi	8279 Román	8872 Xhosa
6976 Görög	7577 Kambodzsei	8285 Orosz	8979 Yoruba
6978 Angol	7578 Kanada	8365 Kinyarwanda	9072 Kínai
6979 Eszperantó	7579 Koreai	8368 Szanszkrit	9085 Zulu
6983 Spanyol	7583 Kasmír	8372 Szerb-horvát	
6984 Észtr	7585 Kurd	8373 Szingaléz	
6985 Baszk	7589 Kirgiz	8375 Szlovák	
7065 Perzsa	7665 Latin	8376 Szlovén	
7073 Finn	7678 Lingala	8377 Szamoai	
7074 Fidzsi	7679 Laoszi	8378 Shona	
7079 Feröer-szigeteki	7684 Litván	8379 Szomáli	
7082 Francia	7686 Lett-Litván	8381 Albán	

SONY[®]

SERIAL NO.

<http://www.sony.net/>

Sony Corporation Printed in Czech republic (EU)