

# SONY®

## *Portable DVD Player*

---

Betjeningsvejledning \_\_\_\_\_ **DA**

Käyttöohjeet \_\_\_\_\_ **FI**

Bruksanvisning \_\_\_\_\_ **SV**

Se den medfølgende installations- og tilslutningsvejledning for installation og tilslutning.

Asennusta ja liitännöjä koskevat tiedot ovat oheistetuissa Asennus- ja liitännöohjeissa.

Vi hänvisar till de medföljande instruktionerna angående montering/uppkoppling.



### *MV-700HR*

© 2005 Sony Corporation

---

## Advarsel

**CLASS 1  
LASER PRODUCT**

Dette mærkat er placeret på kabinettets underside.

**CAUTION—INVISIBLE LASER RADIATION WHEN OPEN  
DO NOT STARE INTO BEAM OR  
VIEW DIRECTLY WITH OPTICAL INSTRUMENTS**

Dette mærkat er placeret på drevenhedens indre kabinet.

### **FORSIGTIG**

- Sørg for god fastgøring af enheden ved installation.
- Ved betjening skal du sørge for at spænde sikkerhedsseleerne for at undgå personskaade, hvis køretøjet foretager en pludselig bevægelse.

# Indholdsfortegnelse

Velkommen ! .....	4
Forsigtighedsregler .....	5
Om denne vejledning .....	6
Om de diske, der skal afspilles på afspilleren .	7
Tilslutning .....	9
Nulstilling af afspilleren .....	13
Knappernes placering .....	14

## Forskellig afspilning

Afspilning af en disk .....	16
Direkte søgning efter et kapitel/titel/spor .....	18
Fortsæt-afspilning .....	18
Brug af MP3/JPEG-menu .....	19
Afspilning af en "Memory Stick" .....	21
Afspille gentaget (Repeat Playback) .....	22
Lave dit eget program (Program Playback) ...	23
Vise forløbet tid .....	24
Ændring af undertekstsproget .....	25
Brug af en dvd-menu .....	26
Brug af TOP MENU-knappen .....	26
Brug af MENU-knappen .....	26
Ændring af lyd sproget .....	27
Ændring af vinkler .....	27
Ændring af lydudgangen .....	28
Brug af PBC-funktionen (afspilningskontrol)	28

## Ændring af opsætning

Indstilling for dvd-afspiller	
- General Setup Page .....	30
Indstillinger for digital lydudgang	
- Audio Setup Page .....	31
Sprogindstillinger for dvd-afspilning	
- Language Setup Page .....	32
Indstillinger for censur	
- Parental Setup Page .....	33
Slå censurindstilling til og fra	
- Parental Control .....	33
Indstilling af adgangskoden	
- Password .....	33
Forberedelse til indledende censurindstilling	
- Level .....	34
Kontrollere videosignaler modtaget fra den tilsluttede enhed .....	34
Valg af farvesystem for indgangsvideosignalet .....	34
Indstillinger med brug af S-MENU-knappen på skærmen .....	35
Sådan indstilles præference .....	35
Indstilling af ur og kalender .....	37
Indstilling af referencelydstyrke .....	37

## Yderligere oplysninger

Vedligeholdelse .....	38
Bemærkninger om diske .....	39
Om MP3-filer .....	40
Om "Memory Stick" .....	41
Specifikationer .....	43
Fejlsøgning .....	44
Generelt .....	44
Afspilning af disk/"Memory Stick" .....	44
Billede .....	45
Betjening .....	45
Fejldisplay .....	46
Sprogkodeliste .....	47

# Velkommen!

Tillykke med dit køb af Sony bærbar dvd-afspiller. Du vil få endnu større glæde af dens forskellige funktioner med:

- Afspilning af dvd/video-cd/lyd-cd.
- Understøtter DTS/Dolby Digital via optisk digital udgang.
- Afspilning af MP3/JPEG-fil (optaget på cd-rom/cd-r/cd-rw).
- **Medfølgende fjernbetjeningsstilbehør**  
Kort-fjernbetjening  
RM-X707

Læs denne betjeningsvejledning grundigt inden du tager afspilleren i brug, og gem den til fremtidig brug.

## Ophavsrettigheder

Dette produkt indeholder teknologi til ophavsretsbeskyttelse, der er beskyttet af erstatningskrav af visse patenter i USA og andre intellektuelle ejendomsrettigheder ejet af Macrovision Corporation og andre rettighedssejere. Brug af denne teknologi til ophavsretsbeskyttelse skal autoriseres af Macrovision Corporation, og er beregnet til fremvisning i private hjem og anden begrænset brug, med mindre Macrovision Corporation har givet autorisation til andet. Imitation og demontering er forbudt.

- "Memory Stick"  og "MagicGate Memory Stick" er varemærker tilhørende Sony Corporation.
- "Memory Stick Duo" og "**MEMORY STICK DUO**" er varemærker tilhørende Sony Corporation.
- "MagicGate" og "**MAGIC GATE**" er varemærker tilhørende Sony Corporation.
- "Memory Stick PRO" og "**MEMORY STICK PRO**" er varemærker tilhørende Sony Corporation.

Fremstillet på licens fra Dolby Laboratories. "Dolby", "Pro Logic" og dobbelt-D-symbolet er varemærker, som tilhører Dolby Laboratories.

"DTS", "DTS Digital Surround" og "DTS Digital Out" er varemærker, som tilhører Digital Theater Systems, Inc.



## Forsigtighedsregler

Læs følgende forsigtighedsregler, inden du installerer og bruger afspilleren, for at undgå risiko for alvorlige personskader eller ulykker.

### Om sikkerhed

Stik ikke fremmedlegemer ind i DC IN 12V-jackstikket.

### Om strømkilder

- Brug lysnet eller bilbatteri (12 V jævnstrøm).
- Brug den medfølgende lysnetadapter til hjemmebrug. Brug ikke en anden lysnetadapter, da det kan forårsage funktionsfejl.

#### Stikkets polaritet



- Tilslut lysnetadapteren til en let tilgængelig lysnetstikkontakt. Hvis du bemærker noget unormalt ved lysnetadapteren, skal du straks afbryde den fra lysnetstikkontakten.
- Afspilleren er ikke afbrudt fra vekselstrømkilden (lysnettet), så længe den er tilsluttet en lysnetstikkontakt, heller ikke hvis selve afspilleren er slukket.
- Afbryd strømforsyningen (lysnetaadapter eller bilbatteriledning), hvis afspilleren ikke skal bruges i længere tid. Afbryd lysnetadapteren fra lysnetstikkontakten ved at tage fat om stikket. Træk aldrig i selve ledningen.

### Om varmeudvikling

Der kan udvikles varme i afspilleren, hvis den bruges i et længere tidsrum, men det er ikke en funktionsfejl.

### Af hensyn til førerens sikkerhed

Overhold de lokale færdselsregler.

- Ved kørsel
  - Føreren må ikke se på eller betjene afspilleren. Opmærksomheden kan blive afledt, så der sker en ulykke.
  - Føreren må ikke bruge hovedtelefoner. Opmærksomheden kan blive afledt, så der sker en ulykke. Parker bilen et sikkert sted, når føreren vil se og betjene afspilleren eller bruge hovedtelefoner.

- Ved betjening
  - Stik ikke hænder, fingre eller fremmedlegemer ind i afspilleren. Det kan medføre personskader eller beskadigelse af afspilleren.
  - Pas særligt på ikke at få viklet ledningstråden til hovedtelefonerne omkring halsen, så du ikke kommer til skade eller bliver kvalt, hvis køretøjet foretager en pludselig bevægelse.
  - Opbevar små dele utilgængeligt for børn.
- Hvis afspilleren ikke virker, skal du først gennemgå tilslutningerne. Hvis alt er i orden, skal du kontrollere sikringen.
- Hvis bilen har været parkeret i direkte sollys, skal du lade afspilleren køle ned, inden du bruger den.
- Undgå at installere afspilleren på steder, der:
  - udsættes for temperaturer under 0 °C eller over 45 °C
  - udsættes for direkte sollys
  - er nær varmekilder (f.eks. varmeapparater)
  - udsættes for regn eller fugt
  - udsættes for meget støv eller snavs
  - udsættes for kraftige rystelser
  - udsættes for varme:
    - Hold afspilleren på afstand af køretøjsdele, som varmes op ved drift, f.eks. slanger, højspændingsledninger og bremsesystemdele. Sørg for, at der er tilstrækkelig plads omkring afspillerens åbninger for at beskytte imod overophedning.

Henvend dig til nærmeste Sony-forhandler, hvis du har spørgsmål om afspilleren eller der opstår problemer med den.

## Om opladning

- Sørg for at bruge den medfølgende lysnetadapter.
- Hvis afspilleren ikke bruges i længere tid, skal det genopladelige batteri tages ud af afspilleren og opbevares på et køligt og tørt sted. For at undgå svækkelse af det genopladelige batteri skal det sikres, at det genopladelige batteri ikke lægges til opbevaring, når det enten er helt afladet eller helt opladet.
- Det genopladelige batteri kan blive varmt under opladningen. Dette udgør dog ikke nogen fare.
- Oplad det genopladelige batteri ved en temperatur på mellem 5 °C og 35 °C. Opladningstiden vil variere afhængigt af den omgivende temperatur. (Hvis den omgivende temperatur er lav, vil den krævede opladningstid være længere. Dette er en egenskab ved det indbyggede lithium-ion batteri).
- På grund af batteriets egenskaber kan det genopladelige batteris kapacitet være mindre end normalt, når det anvendes første gang, eller efter en lang periode uden aktivitet. I så fald skal batteriet oplades og aflades adskillige gange. Batteriets normale levetid vil blive gendannet.
- Hvis det genopladelige batteris kapacitet falder til halvdelen af det normale, skal du kontakte din nærmeste Sony-forhandler.

## Om batteri

Forkert brug af batteriet kan medføre lækage af batterivæske, eller at batteriet eksploderer. For at undgå sådanne uheld skal følgende forsigtighedsregler overholdes:

- Monter batteriets + poler og – poler korrekt.
- Når afspilleren ikke skal bruges i lang tid, skal batteriet tages ud.
- Hvis batteriet begynder at lække, skal batterivæsken tørres forsigtigt og omhyggeligt af batterirummet, før der isættes nye batterier.

## Kondensvand

I regnvejr eller i fugtige områder, kan der dannes kondensvand inden i linserne. Hvis det sker, fungerer afspilleren ikke korrekt. Tag i så fald disken ud, og vent ca. en time, indtil fugten er fordampet.





## Sådan sikres en høj lyd kvalitet

Pas på ikke at spilde juice el.lign. på afspilleren eller diskene.

## Om denne vejledning

### Regler

- Instruktionerne i denne vejledning beskriver primært, hvordan afspilleren bruges vha. knapperne på den medfølgende kort-fjernbetjening.
- "Dvd" kan bruges som en generel betegnelse for dvd-video, dvd-r/dvd+r og dvd-rw/dvd+rw.
- Nedenstående ikoner bruges i denne vejledning:

Ikon	Betydning
	Funktioner på dvd-videoer eller dvd-r'er/dvd-rw'er eller dvd+r'er/dvd+rw'er i video-indstilling eller på dvd-rw'er/dvd+rw'er i VR (video-optagelse) - indstilling
	Funktioner på video-cd'er eller cd-r'er/cd-rw'er i video-cd-format
	Funktioner på musik-cd'er eller cd-r'er/cd-rw'er i musik-cd-format
	Funktioner på filer i MP3-format gemt på cd-rommer/cd-r'er/cd-rw'er, dvd-r'er/dvd+r'er eller dvd-rw'er/dvd+rw'er
	Funktioner på filer i JPEG-format gemt på cd-rom'er/cd-r'er/cd-rw'er, dvd-r'er/dvd+r'er eller dvd-rw'er/dvd+rw'er

# Om de diske, der kan afspilles på afspilleren

Afspilleren kan afspille følgende diske:

- Dvd-video
- Dvd-r/dvd+r
- Dvd-rw/dvd+rw
- Video-cd
- Lyd-cd
- Cd-r/cd-rw

## Diskformater

Dvd-video	
Dvd-r*	
Dvd-rw*	
Dvd+r*	
Dvd+rw*	
Video-cd	
Lyd-cd	
Cd-r*	
Cd-rw*	

\* Inkl. MP3/JPEG-filer.  
 "DVD VIDEO", "DVD-R", "DVD-RW",  
 "DVD+R" og "DVD+RW" er varemærker.

## Bemærkninger om cd-r'er (cd'er, der kan optages på)/cd-rw'er (cd'er, der kan skrives på flere gange)/ dvd-r'er (dvd'er, der kan optages på)/dvd-r'er/dvd-rw'er (dvd'er, der kan skrives på flere gange)/ dvd+rw'er

- Nogle cd-r'er/cd-rw'er/dvd-r'er/dvd+r'er/dvd-rw'er/dvd+rw'er (afhængigt af det udstyr, der bruges til optagelse, eller diskens tilstand) kan ikke afspilles på denne afspiller.
- Du kan ikke afspille en cd-r/cd-rw, der ikke er afsluttet\*.
- Du kan afspille MP3/JPEG-filer optaget på cd-rom'er, cd-r'er, cd-rw'er, dvd-r'er, dvd+r'er, dvd-rw'er og dvd+rw'er.

\* En nødvendig proces for, at en optaget cd-rlcd-rw-disk kan afspilles på en cd-afspiller.

## Dvd-regionskoder denne afspiller kan afspille

Der er påtrykt en regionskode på afspillerens underside. Afspilleren kan kun afspille dvd'er, der er mærket med identiske regionskoder. Dvd'er mærket  afspilles også på denne afspiller.

Hvis du forsøger at afspille en anden dvd, bliver meddelelsen "Wrong Region" vist på skærmen.

Afhængigt af dvd'en, vil der ikke altid være en indikation af regionskode, selv om afspilning af dvd'en er forbudt ifølge områderestriktioner.

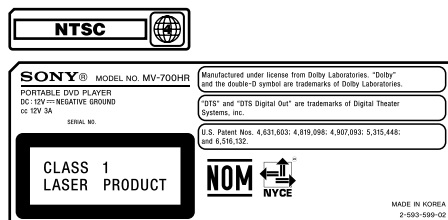
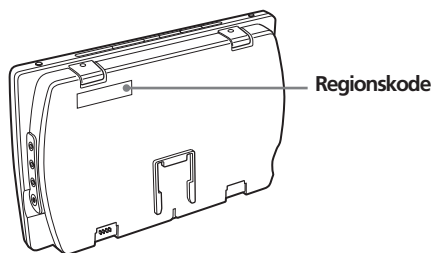

## Bemærkning om billedspræng

Hvis en dvd har revner, er beskidt el.lign. vil den ikke altid kunne læses, eller billedet kan springe.

I meget sjældne tilfælde kan afspilningslyden springe, fordi den ikke er kompatibel med afspilleren.

I så fald skal du bringe disken og afspilleren til den nærmeste Sony-forhandler.

## Forsigtighedsregler

- Afspilleren **KAN IKKE** afspille disse diske.
  - dvd-lyd
  - dvd-ram
  - dvd-rom (andre data end MP3/JPEG-fil)
  - cd-g
  - svcd
  - cd-i
  - foto-cd
  - vsd
  - aktiv-lyd (data)
  - superlyd-cd (sacd)
  - cd-ekstra (data)
  - blandet cd (data)
  - cd-rom (andre data end MP3/JPEG-fil)
- Dette produkt indeholder teknologi til ophavsretsbeskyttelse, der er beskyttet af erstatningskrav af visse patenter i USA og andre intellektuelle ejendomsrettigheder ejet af Macrovision Corporation og andre rettighedsejere. Brug af denne teknologi til ophavsretsbeskyttelse skal autoriseres af Macrovision Corporation og er beregnet til fremvisning i private hjem og anden begrænset brug, med mindre Macrovision Corporation har givet autorisation til andet. Imitation og demontering er forbudt.

## Bemærkning om PBC

### (afspilningskontrol)

Afspilleren opfylder video-cd-standardernes Ver. 1.1 og Ver. 2.0. Du kan afspille på to måder, afhængigt af disktypen.

Disktype	Du får
Video-cd'er uden PBC-funktioner (Ver. 1.1-diske)	Videoafspilning (levende billeder) og musik.
Video-cd'er med PBC-funktioner (Ver. 2.0-diske)	<ul style="list-style-type: none"><li>• Interaktiv software med menuskærme vist på skærmen (PBC-afspilning, side 28).</li><li>• Videoafspilningsfunktioner.</li><li>• Stillbilleder i høj opløsning, hvis de findes på disken.</li></ul>

## Bemærkning om DTS-kodede cd'er

Når du afspiller DTS\*-kodede cd'er, kommer der mere støj fra de analoge stereoudgange. For at undgå eventuel beskadigelse af lyd-systemet skal forbrugeren tage de relevante forsigtighedsregler ved tilslutning af afspillerens analoge stereoudgange til forstærkeren. For at lytte til DTS Digital Surround™-afspilning, skal der sluttes et 5.1-kanals DTS Digital Surround™-dekodersystem til afspillerens digitale udgang.

\* "DTS", "DTS Digital Surround" og "DTS Digital Out" er varemærker tilhørende Digital Theater Systems, Inc.

## Terminologi for diske

### Dvd-struktur

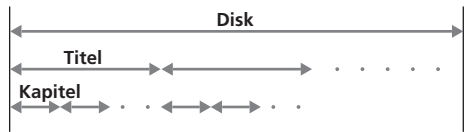

### Video-cd/lyd-cd-struktur

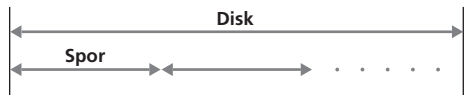

#### • Titel

Det længste afsnit af et billede eller et musikstykke på en dvd, f.eks. en film for video-software, eller et album for lydsoftware.

#### • Kapitel

Afsnit af et billede eller af musik, der er mindre end titler. En titel er sammensat af flere kapitler. Hvert kapitel tildeles et kapitelnummer, så du kan finde kapitlet. Afhængigt af disken, vil der ikke altid være optaget kapitler.

#### • Spor

Afsnit af et billede eller af musik på en video-cd/lyd-cd. Hvert spor tildeles et spornummer, så du kan finde sporet.

#### • Sekvens

På en video-cd med PBC (afspilningskontrol)-funktioner, opdeles menuskærme, levende billeder og stillbilleder i afsnit kaldet "sekvenser". Hver sekvens tildeles et sekvensnummer, så du kan finde en bestemt sekvens.



# Tilslutning

Denne afspiller leveres med to typer tilslutningsmetoder. Når du bruger afspilleren hjemme, skal du tilslutte den til lysnetstikkontakten. Når du bruger afspilleren i bilen, skal du tilslutte den ved hjælp af den medfølgende lighteradapter.

## Brug af lysnettet

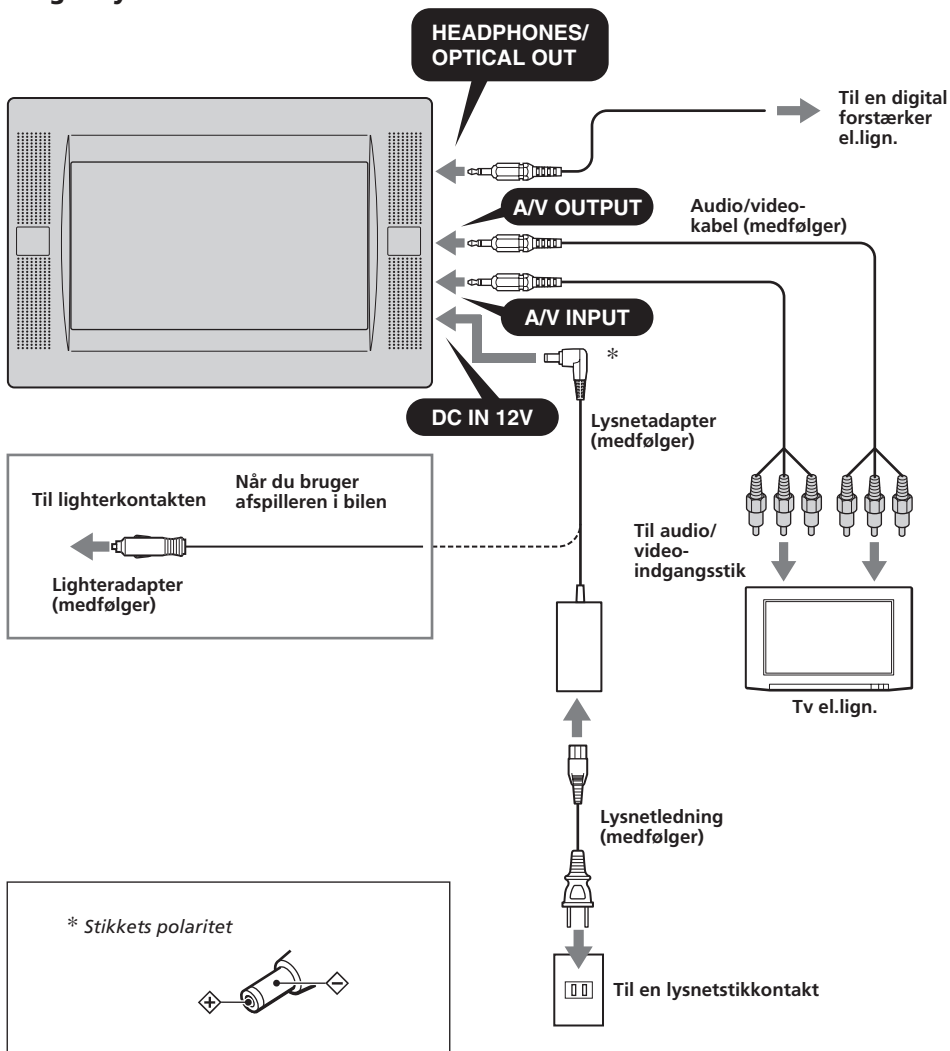

## Om A/V OUTPUT-stik

Du kan tilslutte et tv til A/V OUTPUT-stikkene for at udsende det indhold, der afspilles på afspilleren. Forbind audio/video-kablets gule stik til video-stikkene på både tv'et og afspilleren, og forbind det hvide stik og det røde stik til henholdsvis det hvide (venstre audio) stik og røde (højre audio) stik.

## Om A/V INPUT-stik

Du kan tilslutte en videobåndoptager eller lignende til A/V INPUT-stikkene for at sende det indhold, der afspilles på enheden. Du kan tilslutte enheden på samme måde som beskrevet i "Om A/V OUTPUT-stik" ovenfor.

## Om HEADPHONES-stik

Du kan tilslutte et sæt hovedtelefoner til HEADPHONES-stikket.

### Bemærkninger

- Ved tilslutning af en anden enhed til afspilleren skal du sørge for at tilslutte afspilleren til strømkilden, efter at alle andre tilslutninger er udført.
- Hvis der sidder aske el. lign. inden i lighter-kontakten, kommer der ikke kontakt mellem strømledningsticket og kontakten, og stikket kan blive meget varmt ved brug. For at undgå dette skal du kontrollere kontakten og om nødvendigt rense den, inden du tilslutter strømledningen.

## Fastgøring af nakkestøtte-installationssettet på sædet

Afspilleren kan monteres bag nakkestøtten ved hjælp af det medfølgende nakkestøtteinstallationsset.

## Sædetyper som installationssettet kan monteres på

- Et sæde med 2 nakkestøttestænger med en diameter på 10 mm til 15 mm.
- Et sæde med stængerne i en afstand på mellem 42 mm og 192 mm.

### Bemærk

Afhængigt af sædetypen vil det evt. ikke være muligt at montere denne enhed.

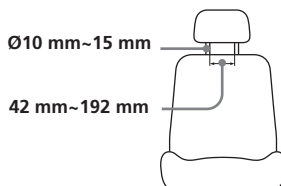

Før fastgøring skal afstanden mellem stængerne **A** og dybden **B** justeres, afhængigt af nakkestøtten.

Bemærk, at dybden **A** skal justeres så tæt som muligt på nakkestøtten for at forhindre skærmen i at vibrere.

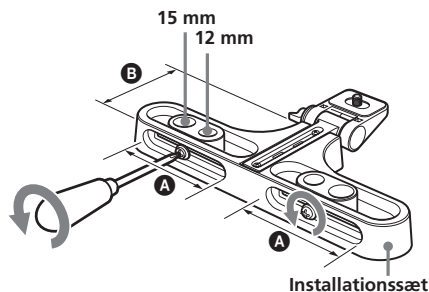

- 1 Fjern nakkestøtten, og fastgør installationssættet til stængerne.**  
Du kan justere skærmens sideværts placering ved at skubbe installationssættet fra side til side, før skrueene strammes.

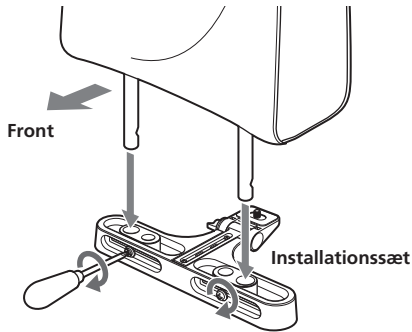

- 2 Fastgør installationsholderen til installationssættet, og stram skruen under bunden med f.eks. en mønt.**

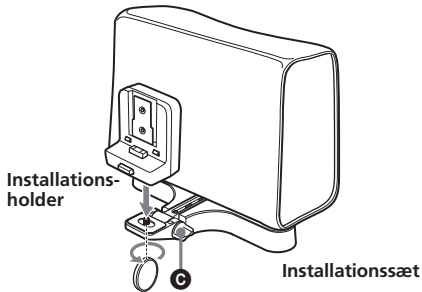

Juster skærmens vinkel med knappen **1**.

**Bemærk**  
Installationsholderens bagside skal være trykket mod nakkestøtten for at gøre installationen stabil.

### Fjerne afspilleren fra installationsholderen

Fjern afspilleren, mens knappen på installationsholderen trykkes ned.

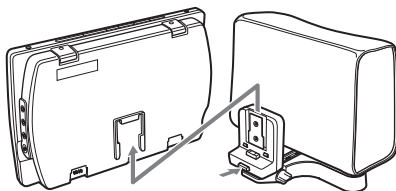

### Brug af det genopladelige batteri

Fastgør det genopladelige batteri som vist nedenfor.

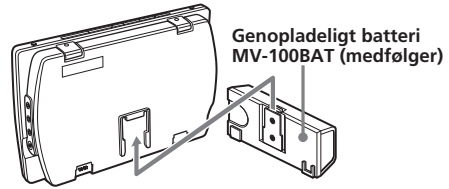

Skub det genopladelige batteri op, indtil er høres en kliklyd.

### Fjerne det genopladelige batteri fra afspilleren

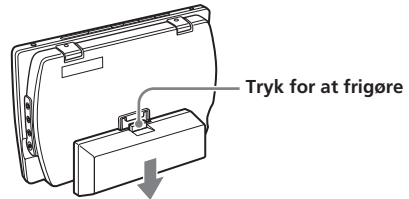

Tryk på udløserknappen på det genopladelige batteri, og skub det af.

### Opladning af det genopladelige batteri

Oplad det genopladelige batteri med lysnetadapteren og lysnetledningen. Du kan oplade det genopladelige batteri, mens det er fastgjort til enheden.

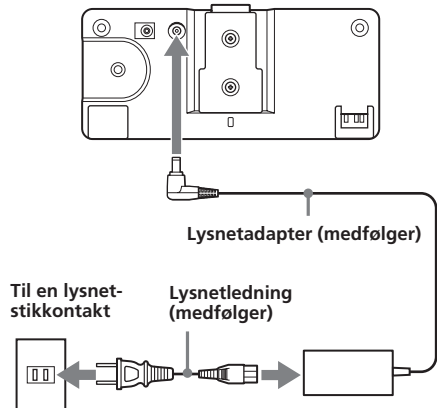

Fastgjort til hovedenheden

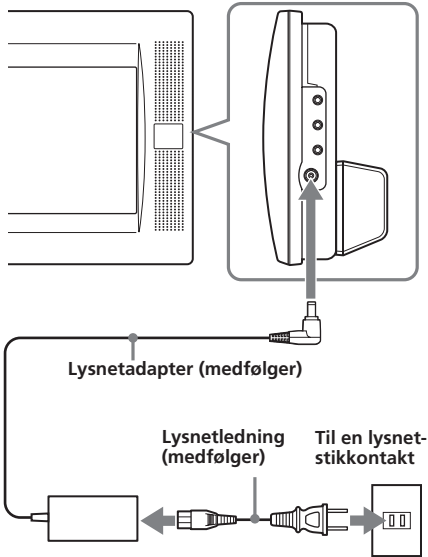

## Hvornår skal det genopladelige batteri oplades

- Oplad det genopladelige batteri, når meddelelsen "LOW BATTERY" vises på displayet.
- Det varer normalt 6 timer\* at oplade batteriet. Lampen på det genopladelige batteri angiver opladningsstatus.

Under opladning: Lyser orange  
Opladning afsluttet: Lyser grøn  
Opladningsfejl: Blinker grøn

\* Opladningstiden kan variere afhængigt af den omgivende temperatur.

## Batteriets varighed

Ca. 150 minutter\*\* (fuldt opladet)

\*\* Ved brug ved stuetemperatur. Når skærmindstillingerne (S-MENU) er sat til standard.

### FORSIGTIG

- Fjern det genopladelige batteri fra hovedenheden, hvis du ikke har til hensigt at bruge afspilleren i en længere periode.
- Oplad det genopladelige batteri før brug, hvis det ikke har været brugt i en længere periode.
- Når opladningen er afsluttet, skal lysnetadapteren fjernes fra det genopladelige batteri. Genoplad ikke det fuldt opladte batteri. (Hvis du oplader et fuldt opladt batteri, vil det vare ca. 60 minutter, før batterilampen lyser grøn igen).

- Oplad ikke det genopladelige batteri med den medfølgende strømledning til lighterkontakten.

Det genopladelige batteri kan ikke oplades i en bil. Oplad det genopladelige batteri derhjemme ved hjælp af den medfølgende lysnetadapter og lysnetledning.

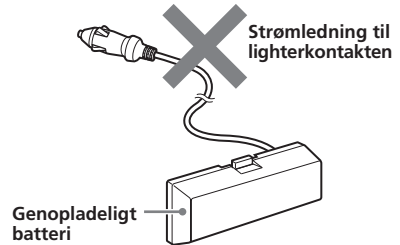

## Isætning af reservebatteri

Sæt CR2032-batteriet ind i afspillerens batterirum. Dette batteri gemmer hukommelsesdata (indstilling af ur og kalender).

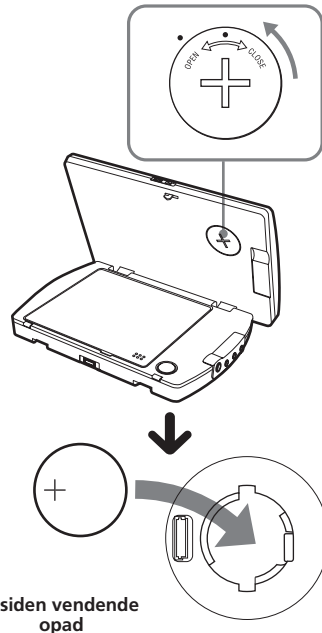

## Bemærkninger om litiumbatteriet

- Opbevar litiumbatteriet utilgængeligt for børn. Søg omgående læge, hvis batteriet sluges.
- Aftør batteriet med en tør klud, så kontakten bliver god.
- Sørg for, at batteriets poler vender rigtigt, når det isættes.
- Batteriet må ikke holdes med en metalpincet, da der kan opstå kortslutning.

### ADVARSEL

Batteriet kan eksplodere, hvis det behandles forkert.  
Batteriet må ikke genoplades, demonteres eller brændes.

## Udskiftning af reservebatteriet

Når batteriet bliver svagt, vises kalender og ur ikke korrekt. Udskift batteriet med et nyt CR2032-lithiumbatteri. Brug af andre batterier kan medføre fare for brand eller eksplosion.

## Nulstilling af afspilleren

Inden du betjener afspilleren for første gang, skal du nulstille afspilleren. Tryk på (RESET) med en spids genstand, f.eks. en kuglepen. Hvis du trykker hårdt på den med en nål, kan det beskadige afspilleren.

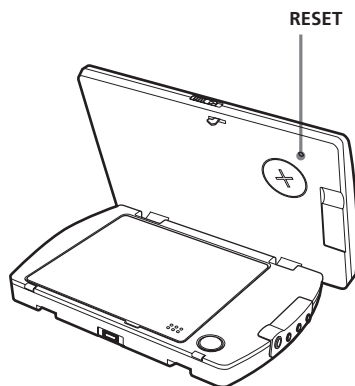

### Bemærkninger

- Når du trykker på (RESET), kan nogle af de tidligere indstillinger gå tabt. Hvis det sker, skal du lave indstillingerne igen.
- Det tager ca. 10 sekunder for afspilleren at nulstille sig selv efter tryk på (RESET). Isæt ikke en disk i løbet af dette tidsrum. I modsat fald kan afspilleren ikke nulstilles korrekt.

# Knappernes placering

MV-700HR

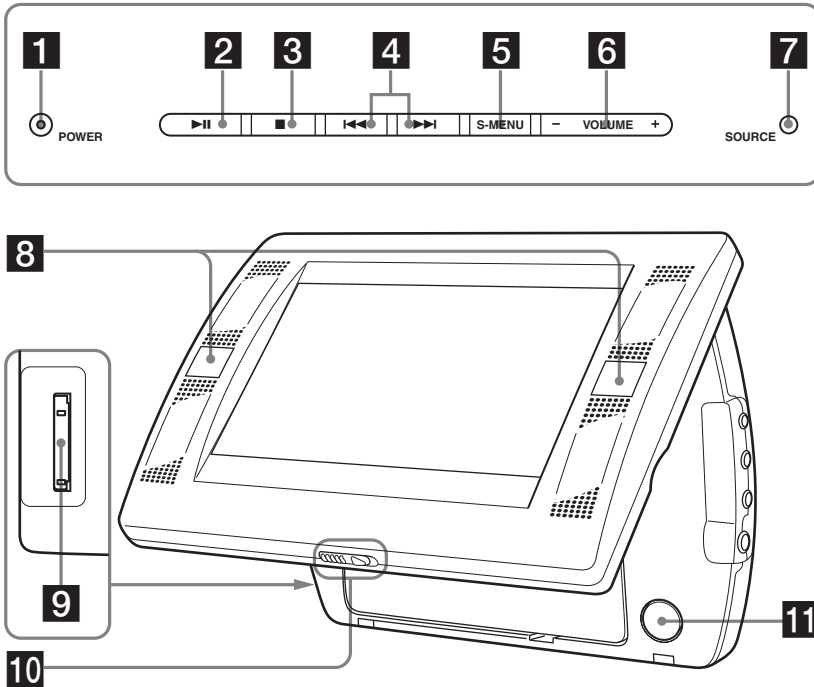

Se de nævnte sider for nærmere oplysninger.

- 1** POWER (til/fra) knap 16, 17, 34  
Til at tænde/slukke skærmen.
- 2** ►|| (afspil/pause) knap 16-19
- 3** ■ (stop) knap 17, 18, 20, 23
- 4** ◀◀ (foregående)/▶▶ (næste) knapper  
17, 20, 28
- 5** S-MENU knap 35  
Til at lave forskellige displayindstillinger.
- 6** VOLUME-/+ knapper 16, 34, 35  
Til at skrue op eller ned for lydstyrken  
eller til at vælge punktet ved  
menubetjening.
- 7** SOURCE knap 21, 34  
Til at vælge indgangskilde.
- 8** Modtager til kort-fjernbetjening/Sender  
til trådløse hovedtelefoner
- 9** Åbning til "Memory Stick" 21
- 10** Udløserknap
- 11** PUSH OPEN 16

## Kort-fjernbetjening RM-X707

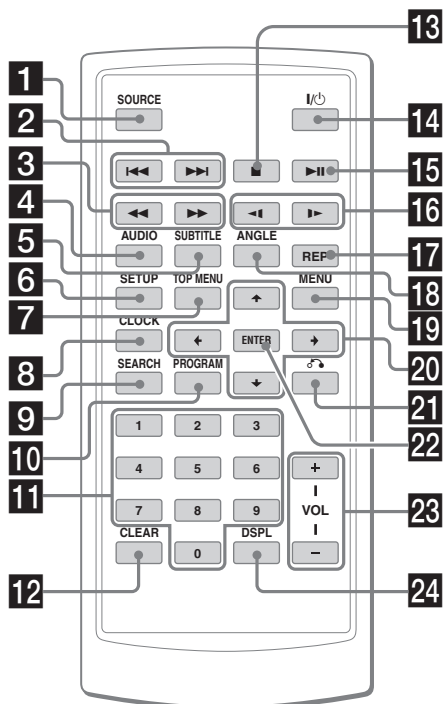

Se de nævnte sider for nærmere oplysninger.

- 1** SOURCE-knap 21, 34  
Til at vælge indgangskilden.
- 2** I/II (foregående/næste) knapper 17, 20, 28
- 3** ■ (hurtigt tilbage)/▶▶ (hurtigt frem) knapper 17
- 4** AUDIO-knap 27, 28  
Til at skifte lydudgang/lydsprog.
- 5** SUBTITLE-knap 25  
Til at skifte undertekstsproget ved afspilning af en dvd.
- 6** SETUP-knap 29  
Bruges til at udføre menubetjening.
- 7** TOP MENU-knap 26  
Til at vise top-menuen for en optaget dvd.
- 8** CLOCK-knap 37  
Til at vise kalender eller ur.
- 9** SEARCH-knap 18  
Til at angive et ønsket sted på en disk efter kapitel, titel eller spor.
- 10** PROGRAM-knap 19, 23  
Til at aktivere programafspilning.

**De tilsvarende knapper på kort-fjernbetjeningen styrer de samme funktioner som knapperne på afspilleren.**

Anvisningerne i denne vejledning beskriver, hvordan du betjener afspilleren ved primært at bruge kort-fjernbetjeningen.

### Råd

Se "Udskiftning af kort-fjernbetjeningens litiumbatteri" for nærmere oplysninger om udskiftning af batteriet (side 38).

- 11** Talknapper 18, 21, 23, 33
- 12** CLEAR-knap 23
- 13** ■ (stop) knap 17, 18, 20, 23
- 14** I/II (strøm til/fra) knap 16, 17
- 15** ▶▶ (afspil/pause) knap 16-19
- 16** ◀◀ (langsomt tilbage)/▶▶ (langsomt fremad) knapper 17
- 17** REP-knap 20, 22  
Til at vælge gentage-indstilling (dvd/video-cd/lyd-cd) eller afspilnings-indstilling (MP3/JPEG).
- 18** ANGLE-knap 27  
Til at vælge flere forskellige synsvinkler ved afspilning af en dvd.
- 19** MENU-knap 20, 26  
Til at vise den optagede dvd-menu.
- 20** ↑/↓/←/→ knapper 19, 20, 23, 26, 29, 30, 33, 34, 37
- 21** ↶ (tilbage) knap 28
- 22** ENTER-knap 18-20, 23, 26, 29, 30, 33, 34  
Til at indføre en indstilling.
- 23** VOL (+/-) knapper 16
- 24** DSPL-knap 19, 24  
Til at vise diskens tidsdata.

# Forskellig afspilning

Dette kapitel beskriver forskellige funktioner til afspilning.

## Afspilning af en disk

**DVD VCD CD MP3 JPEG**

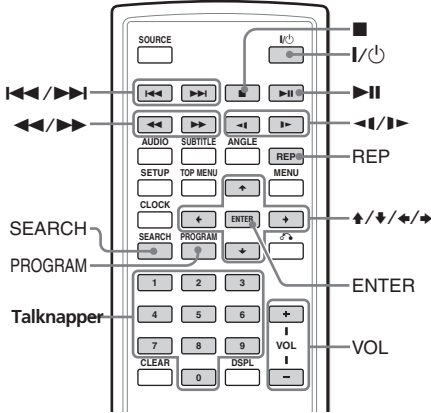

- 1 Tryk på **POWER** for at tænde afspilleren.  
Tryk på **POWER** på kort-fjernbetjeningen. Skærmen tændes, og POWER-kontaktens grønne lys på afspilleren lyser.
- 2 Tryk på **SOURCE** for at vælge dvd.
- 3 Åbn skærmen.

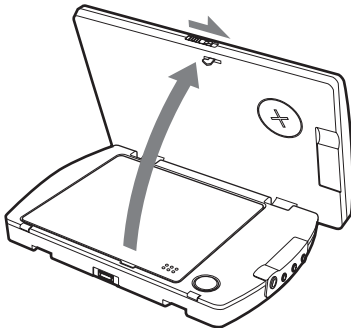

- 4 Tryk på **PUSH OPEN** for at åbne diskdækslet.

- 5 Læg en disk i med etiketsiden opad, og tryk på midten af den.

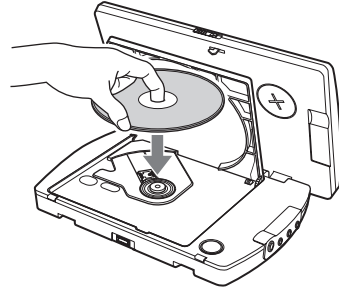

- 6 Luk diskdækslet.  
Afspilning begynder automatisk. Hvis der allerede er isat en disk, eller afspilning ikke begynder automatisk, skal du trykke på **▶||** for at begynde afspilning.

- 7 Juster skærmens hældning.

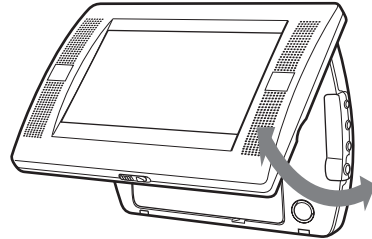

- 8 Tryk på **VOL (+)** eller **VOL (-)** (**VOLUME (+)** eller **VOLUME (-)** på skærmen) for at justere lydstyrken.



## Sådan slås strømmen fra

Tryk på (POWER) (eller på kort-fjernbetjeningen), så POWER-kontaktens grønne lys på afspilleren slukkes.

## Efter brug

Sluk afspilleren, og afbryd strømledningen fra strømkilden.

## Bemærkning om brug af afspilleren i bilen

Brug af afspilleren mens tændingsnøglen er i ACC-position og motoren er standset, kan få bilbatteriet til at løbe tør.

### Bemærkninger

- Læs betjeningsvejledningen til disken for at afspille med afspilleren.
- Åbn ikke diskdækslet ved afspilning.
- Afhængigt af den optagemetode, der bruges på disken, kan der gå et minut eller mere, inden afspilning går i gang.
- Afhængigt af diskens tilstand, kan den ikke altid afspilles (side 39).
- En MP3-fil med høj bithastighed, f.eks. 320 kbps, afspilles ikke altid korrekt.

## Betjening ved afspilning

For at	Gør dette
Standse afspilning	Tryk på ■*1
Kaste disken ud	Tryk på (PUSH OPEN) på afspilleren.
Holde pause	Tryk på ►►*2 Tryk igen for at fortsætte afspilning.
Gå til det næste kapitel, spor eller sekvens	Tryk på ►►►
Gå tilbage til det foregående kapitel, spor eller sekvens	Tryk på ◀◀◀
Rykke hurtigt frem/ hurtigt tilbage	Trykke på ►►/◀◀ ved afspilning*3 *4 Hvert tryk ændrer afspilningshastigheden som følger: 2 gange normal hastighed → 4 gange normal hastighed → 8 gange normal hastighed → 16 gange normal hastighed → 32 gange normal hastighed → normal afspilningshastighed.
Langsomt fremad (kun dvd/video-cd afspilning)/Langsomt tilbage (kun dvd)	Tryk på ►/◀ ved afspilning Hvert tryk ændrer afspilningshastigheden som følger: 1/2 gang normal hastighed → 1/4 gang normal hastighed → 1/8 gang normal hastighed → 1/16 gang normal hastighed → normal afspilningshastighed.

\*1 Hvis fortsæt-afspilningsfunktionen er aktiveret, kan du fortsætte afspilning senere ved at trykke på ►►. Se "Fortsæt-afspilning" (side 18) for nærmere oplysninger.

\*2 Dvd/video-cd/lyd-cd/MP3  
"►►" vises på skærmen.

\*3 Dvd/video-cd  
Der udsendes ingen lyd ved fremspoling eller tilbagespoling.

\*4 En MP3-disk vender tilbage til normal afspilning, når en MP3-fil slutter.

## Direkte søgning efter et kapitel/titel/spor

### 1 Tryk på **(SEARCH)** ved afspilning for at vise søgeskærmen.

- Dvd

Hver gang du trykker på **(SEARCH)**, ændres søgeskærmen som følger:

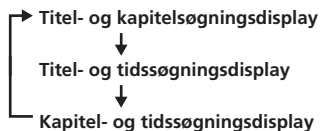

- Video-cd/lyd-cd\*

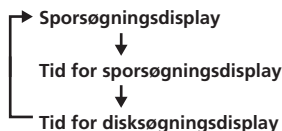

Du kan vælge de viste punkter ved at trykke på **←** eller **→**-knappen.

### 2 Tryk på talknapperne for at indføre det ønskede kapitel/titel/spornummer.

Når "Title" og "Chapter" vises

Title	01/01	Chapter	--/01
-------	-------	---------	-------

Når "Title" og "Time" vises

Title	01/01	Time	-:--:--
-------	-------	------	---------

### 3 Tryk på **(ENTER)**.

\* Du kan bruge talknapperne på kort-fjernbetjeningen til at vælge sporet.

#### Bemærk

Du kan ikke vælge "0".

## Fortsæt-afspilning

Du kan fortsætte afspilning fra det sted, hvor afspilning er blevet standset. Afspilleren husker stedet, selv efter strømmen er slået fra.

### 1 Ved afspilning skal du trykke på **■** for at standse.

Afspilleren husker det sted, hvor afspilning blev standset.

- Dvd/video-cd/lyd-cd

"Press Play Key To Continue" vises på skærmen.

### 2 Tryk på **▶▶** for at begynde afspilning.

Afspilning begynder fra det sted, hvor afspilning er blevet standset.

- MP3/JPEG

Når fortsæt-afspilning er aktiveret, begynder afspilning fra begyndelsen af den MP3/JPEG-fil (spor), hvor du har standset afspilning.

#### Bemærkninger

- Når du afspiller en "Memory Stick", deaktiveres fortsæt-funktionen. Selv om der afspilles en disk, deaktiveres fortsæt-funktionen, når der sættes en "Memory Stick" i afspilleren.

- For at deaktivere fortsæt-funktionen skal du trykke på **■** igen, mens afspilning er standset. "Press Play Key To Continue" vises på skærmen på dette tidspunkt.

- Funktionen til fortsættelse af afspilning deaktiveres, når disken udkastes.

- Ved MP3/JPEG vil fortsæt-afspilning ikke fungere, når enheden er slået fra.

## Brug af MP3/JPEG-menu

### 1 Isæt en disk med MP3- eller JPEG-filer.

Skærm-eksempel:

- for MP3

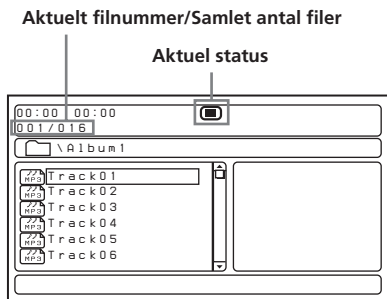

- for JPEG

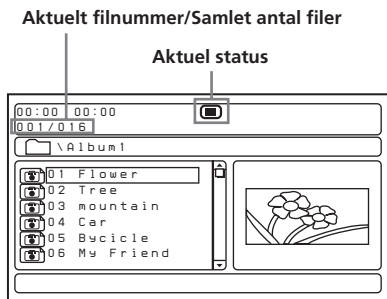

### 2 Tryk på ►II.

Afspilning begynder, og MP3/JPEG-menuen vises på skærmen.

Skærm-eksempel for MP3:

Aktuelt filnummer/Samlet antal filer

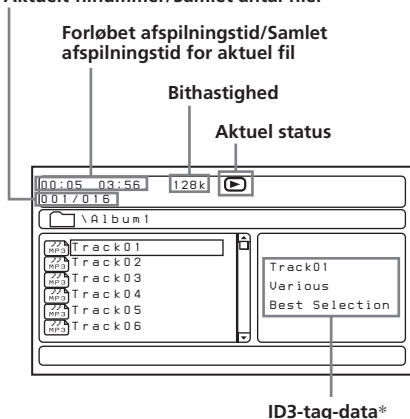

\* Denne afspiller understøtter ID3-tag for MP3-filer, version 1.0.

## Sådan vælges en mappe eller en fil

Mens afspilleren er standset, skal du bruge **↑** eller **↓**-knappen til at vælge mappen eller en fil, og derefter trykke på **(ENTER)**. Når du trykker på **(ENTER)** efter valg af en mappe, vises filer inden i mappen.

## Sådan vælges display-indstilling

Tryk på **(PROGRAM)**. Hver gang du trykker på **(PROGRAM)**, ændres skærmen til mappe-indstilling eller filliste-indstilling. I filliste-indstilling kan du se alle filerne på disken. Hvis du trykker på **(DSPL)**, kan du ændre display-indstillingen til den aktuelle status.

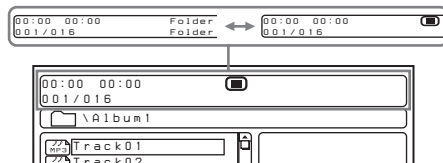

## Brug af miniature-indstilling på JPEG-disk

- 1 Tryk på **■** mens JPEG-billedet vises. Der vises billeder af filer på 12 underskrærne.

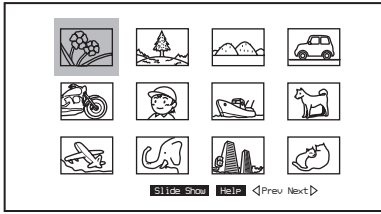

- 2 Vælg det billede, du vil se, ved at trykke på **↑/↓/←/→**-knapperne, og tryk på **(ENTER)**. Der vises et JPEG-billede på skærmen.

For at gå til den næste eller foregående JPEG-billedliste, skal du trykke på **↑/↓/←/→** for at vælge "**< Prev**" eller "**Next >**", og derefter trykke på **(ENTER)**.

For at se billederne som en billedfremvisning skal du trykke på **↑/↓/←/→** for at vælge Slide Show, og derefter trykke på **(ENTER)**. Billedfremvisningen begynder fra det valgte billede.

For at komme tilbage til MP3/JPEG-menuen skal du trykke på **(MENU)**.

## Sådan ser du de vigtigste fjernbetjeningsfunktioner

Du kan se de vigtigste fjernbetjeningsfunktioner i miniature-indstilling. Tryk på **↑/↓/←/→** for at vælge "Help", og tryk derefter på **(ENTER)**.

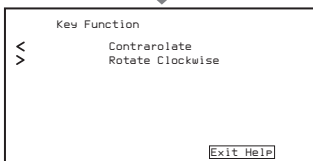
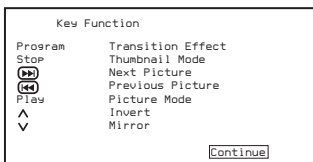

## Sådan vælges afspilningsindstilling

Tryk på **(REP)** for at vælge afspilningsindstilling. Hver gang du trykker på **(REP)**, ændres afspilningsindstillingen som følger:

### • MP3

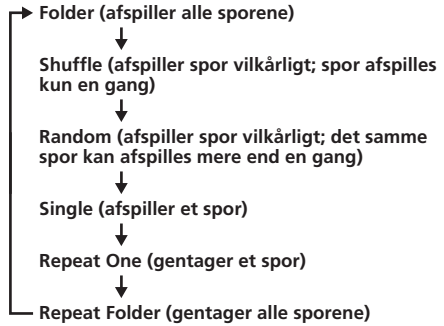

### • JPEG

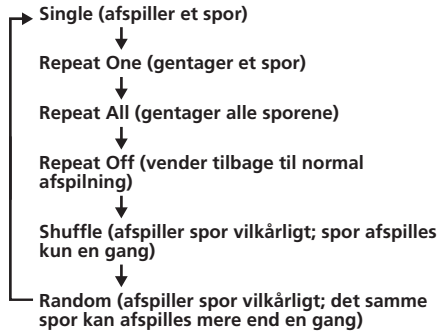

### Bemærkninger

- Ved afspilning kan du ikke ændre en mappe eller fil med MP3/JPG-menuen. Kun filerne i den valgte mappe kan vælges med **◀◀/▶▶**-knappen. For at skifte mappe skal du standse afspilning.
- Navne på MP3/JPEG-mapper og filer vises korrekt, når de kun består af bogstaver, tal eller symboler. Tegn, som denne enhed ikke understøtter, vises som "-".

# Afspilning af en "Memory Stick" MP3 JPEG

Du kan afspille MP3/JPEG-filer i en "Memory Stick".

## Bemærkninger

- "Memory Stick Duo" og "Memory Stick PRO" kan ikke bruges.
- Data-afspilning der kræver MagicGate-funktioner kan ikke udføres.

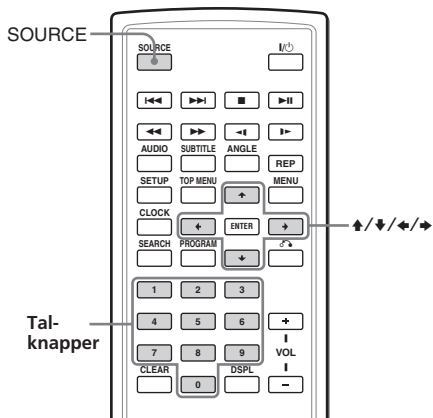

- 1 Sæt en "Memory Stick" i afspilleren, så den klikker på plads.

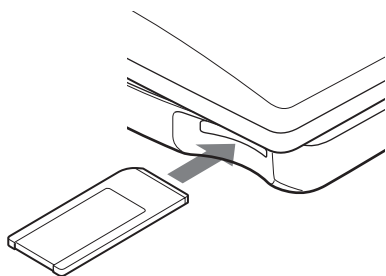

- 2 Tryk på **SOURCE** gentagne gange for at vælge "MS".  
MP3/JPEG-menuen vises på skærmen.  
Tryk på talknapperne eller ↑/↓/←/→ knapperne for at vælge den ønskede mappe/fil (side 19).

## Bemærk

Afhængigt af optagemetode og datastørrelse, kan det tage lidt tid, inden afspilning af det første sporfil går i gang.

## Sådan udkastes "Memory Sticken"

Skub "Memory Sticken" kortvarigt ind, og tag den derefter ud igen.

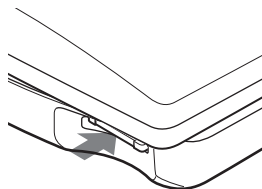

## Bemærkninger

- Isæt "Memory Stick" i højre retning.
- Tag ikke "Memory Sticken" ud med magt.

# Afspille gentaget (Repeat Playback) **DVD VCD CD**

Du kan afspille alle kapitler eller titler på en disk, eller et enkelt spor gentaget.

Du kan bruge en kombination af Program Playback-indstilling.

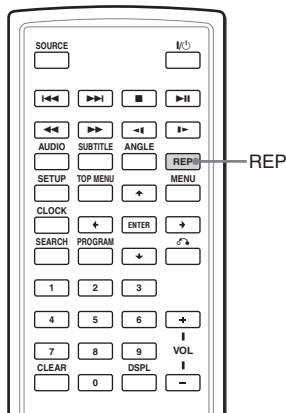

Tryk på **REP** ved afspilning.



Hver gang du trykker på knappen, ændres gentage-afspilningsindstillingen som følger:

## • Dvd

- **Chapter:** gentager det aktuelle kapitel.
  - ↓
- Title:** gentager den aktuelle titel på en disk\*.
  - ↓
- ALL:** gentager alle titler og kapitler på disken.
  - ↓
- OFF:** normal afspilning

## • Video-cd (kun når PBC er slået fra)/lyd-cd

- **Track:** gentager det spor, der afspilles nu.
  - ↓
- ALL:** gentager alle spor på disken.
  - ↓
- OFF:** normal afspilning

\* Kan ikke vælges under afspilning.

## Sådan vendes tilbage til normal afspilning

Tryk gentagne gange på **REP**, indtil gentage-ikonet forsvinder.

# Lave dit eget program (Program Playback)

**DVD VCD CD**

Du kan afspille indholdet af en disk i en ønsket rækkefølge ved at ordne rækkefølgen af titler, kapitler eller spor på disken og lave dit eget program. Du kan programmere op til 20 titler, kapitler og spor.

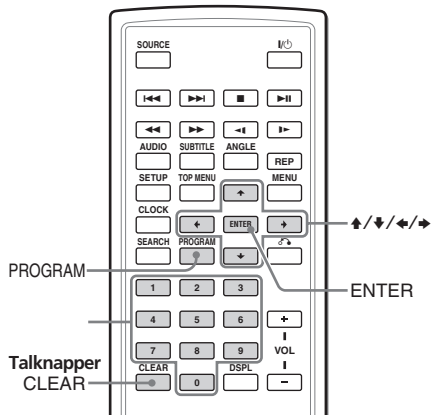

- 1 Tryk på **PROGRAM**.  
Programmenu-skærmen vises.

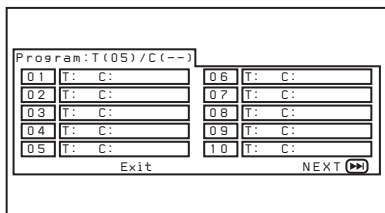

- 2 Vælg titel, kapitel eller spor, du vil programmere.

- Dvd  
Eksempel: for at vælge kapitel "03" i titel "02".  
Tryk på 0, 2, 0 og 3 på talknapperne.

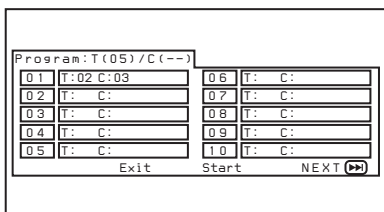

- Video-cd (når PBC er slået fra)/lyd-cd  
Eksempel: for at vælge spor "02".  
Tryk på 0 og 2 på talknapperne.

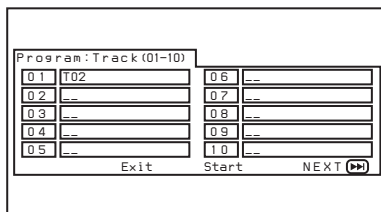

- 3 Gentag trin 2 for at programmere andre titler, kapitler eller spor.

For at gå til den næste programliste skal du trykke på **↑/↓/←/→**-knapperne for at vælge "NEXT **▶▶**", og derefter trykke på **ENTER**.

- 4 Tryk på **↑/↓/←/→**-knapperne for at vælge "Start", og tryk derefter på **ENTER**.

## Sådan gentages programafspilning

Tryk på **REPEAT** for at vælge "**↺** ALL" ved programafspilning. Afspilleren gentager alle programmerede spor.

## Sådan vendes tilbage til normal afspilning

Tryk på **■** ved programafspilning.

## Sådan ændres et program

- 1 Tryk på **PROGRAM**.

- 2 Tryk på **↑/↓/←/→**-knapperne for at vælge "Stop", og tryk derefter på **ENTER**.

- 3 Følg trin 2 i "Lave dit eget program (Program Playback)" for mere programmering.

## Sådan annulleres programmet

Tryk på **PROGRAM**, når programmenu-skærmen vises.

## Vise forløbet tid



Du kan vise forløbet tid og resterende tid for dvd'er, video-cd'er og lyd-cd'er.

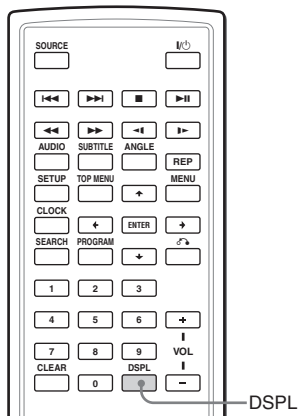

- Video-cd (når PBC er slået fra)/lyd-cd

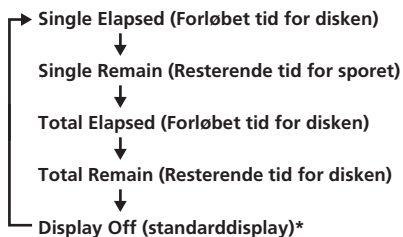

\* Det vises ikke ved afspilning af en lyd-cd.

## Sådan slås tidsdataene fra

Tryk gentagne gange på **(DSPL)** for at vælge "OFF."

Ved afspilning skal du trykke på **(DSPL)**.

Den forløbne tid eller resterende tid vises øverst til venstre.

Hver gang du trykker på **(DSPL)**, ændres displayet som følger:

- Dvd

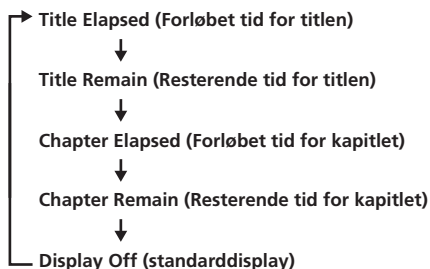

- Video-cd (når PBC er slået til)

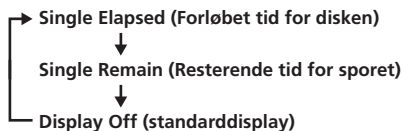



## Ændring af undertekstsproget

På nogle dvd'er er der optaget undertekster på et eller flere sprog. På den type dvd'er kan du slå underteksterne til eller fra eller ændre undertekstsproget.

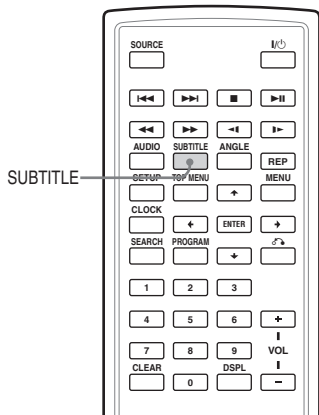

Tryk på **SUBTITLE** ved afspilning.

Undertekstsproget vises øverst til venstre.

**Eksempel: et undertekstsprog-display**  
Disken indeholder 2 undertekstsprog, og det første sprog er valgt nu.

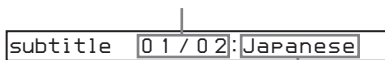

Når underteksten er et sprog, som ikke kan vælges på Setup-menuen, bliver "Others" vist.

Hver gang du trykker på **SUBTITLE**, skifter sproget inden for listen over undertekstsprog optaget på disken.

## Sådan slås underteksten fra

Tryk gentagne gange på **SUBTITLE** for at vælge "Off."

### Bemærkninger

- Du kan også ændre undertekstsprogene ved at ændre Setup\*. Se "Undertekst" (side 32).  
\* Du kan kun skifte til et bestemt undertekstsprog vha. DVD SETUP-menuen, hvis sproget findes både på disken og menuen. På nogle diske er det sprog, der først vises, specificeret uanset DVD SETUP-menuindstillingen.
- Det afhænger af dvd'erne, om funktionen er tilgængelig.

## Brug af en dvd-menu

Med nogle dvd'er kan du bruge den originale menu, f.eks. titel-menu og dvd-menu. I titel-menu kan du afspille din yndlingssekvens eller sang ved at vælge titler på sange og sekvenser. Du kan vælge et punkt, undertekstsprog, lydssprog osv. ved at vælge en dvd-menu. Indholdet af titel-mener og dvd-mener er forskelligt, afhængigt af dvd'en. Ikke alle dvd'er har optagede menuer.

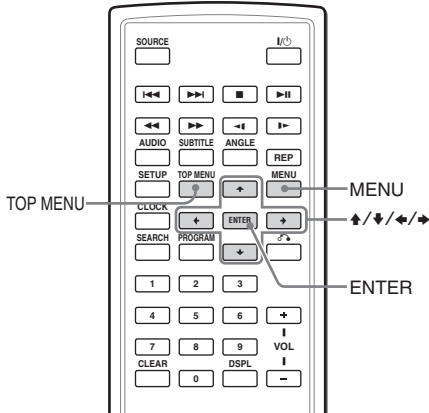

## Brug af TOP MENU-knappen

Nogle dvd'er har en titelmenu. Fra titelmenuen kan du vælge en titel, der skal afspilles. Titler er de længste afsnit af et billede eller musik på en dvd, f.eks. en film eller et album med lydsoftware osv. TOP MENU-knappen kan bruges til at vise den indledende menuskærm.

### 1 Tryk på **TOP MENU** ved dvd-afspilning.

Titel-menuen\* (top-menu) vises.

\* Indholdet af titlen varierer afhængigt af dvd'en.

### 2 Tryk på **↑/↓/←/→** for at vælge den ønskede titel.

### 3 Tryk på **ENTER**.

Den valgte titel begynder afspilning.

## Brug af MENU-knappen

Nogle dvd'er har mere en omfattende menu, der f.eks. indeholder lydssprog, undertekstsprog, titler, kapitler osv.

### 1 Tryk på **MENU** ved dvd-afspilning.

Dvd-menuen vises.

### 2 Tryk på **↑/↓/←/→** for at vælge det ønskede punkt.

### 3 Tryk på **ENTER**.

Gentag trin 2 og 3, hvis yderligere valgskærme vises.

#### Bemærkninger

- Nogle dvd'er har ikke en dvd-menu, og på nogle dvd'er er indholdet af dvd-menuen og titelmenuen det samme.
- På nogle dvd'er kaldes "DVD Menu" for "MENU".
- På nogle dvd'er kan "Tryk på ENTER" være udtrykt som "Tryk på SELECT" i trin 3.
- Dvd-menuens indhold kan være forskelligt, afhængigt af dvd'erne.
- Læs betjeningsvejledningen til dvd'en.

## Ændring af lyd sproget



På nogle dvd'er kan du vælge mellem flere lyd sprog.

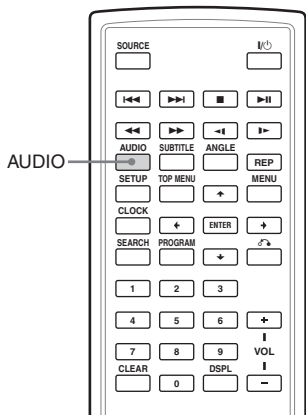

Ved afspilning skal du trykke gentagne gange på **(AUDIO)** for at vælge det ønskede lyd sprog.

Det aktuelle lyd sprog vises øverst til venstre.

Eksempel: et lyd sprog display

Audio 1 / 2 : Dolby D 2 CH English

Formatet på lyd kilden (Dolby D, DTS eller LPCM) vises muligvis.

Når displayet for sprog koden vises, skal du indføre den sprog kode, der svarer til det ønskede sprog (side 47).

### Bemærkninger

- Du kan kun skifte lyd sproget, hvis der er optaget flere lyd sprog på dvd'en.
- Du kan også ændre lyd sprogene ved at bruge dvd-menuen (side 26) eller DVD SETUP-menuen\* (side 32).
- \* Du kan kun skifte til et bestemt lyd sprog vha. DVD SETUP-menuen, hvis sproget findes på både disken og menuen. På nogle diske er det sprog, der først udsendes, specificeret uanset DVD SETUP-menu indstillingen.
- Det afhænger af dvd'erne, om funktionen er tilgængelig.

## Ændring af vinkler

Nogle dvd'er har flere forskellige vinkler optaget for bestemte sekvenser. Hvis du har indstillet "Angle Mark" på "On" (side 30), vises en meddelelse ved sekvensen.

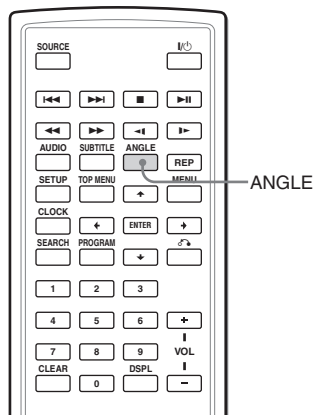

**1** Ved afspilning af en dvd med flere forskellige vinkler, skal du trykke på **(ANGLE)**, når en meddelelse vises. Nummeret på den aktuelt valgte vinkel vises øverst til højre.

**2** Tryk gentagne gange på **(ANGLE)** for at vælge nummeret på din vinkel, mens vinkelnummeret vises.

Hver gang du trykker på **(ANGLE)**, skifter vinkelnummeret.

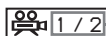

Det aktuelt valgte vinkelnummer/det samlede antal alternative flervinkler

### Bemærkninger

- Du kan kun skifte vinklen, hvis der er optaget flere vinkler på dvd'en.
- Det samlede antal optagede vinkler er forskelligt, afhængigt af dvd'erne og sekvenserne.
- Du kan kun skifte vinkel ved normal afspilning. Du kan ikke skifte vinkel, mens du afspiller hurtigt frem/tilbage.
- Når den valgte sekvens med flervinkler vises, skiftes vinklen automatisk til det vinkelnummer, du valgte i trin 2.
- Det afhænger af dvd'erne, om funktionen er tilgængelig.

## Ændring af lydudgangen



Du kan vælge den ønskede lydudgang blandt "Stereo", "Mono Left", "Mono Right" eller "Mix-Mono" ved afspilning af video-cd eller lyd-cd.

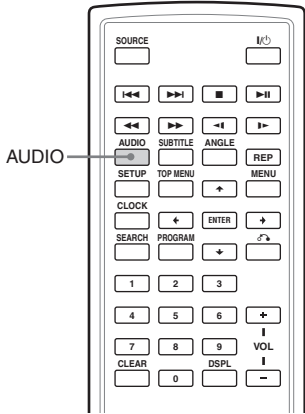

### 1 Tryk på **AUDIO** ved afspilning.

Den aktuelle lyd vises øverst til venstre.

Eksempel: et lydtype-display

Mono Right

### 2 Tryk på **AUDIO** for at vælge den ønskede udgang blandt "Stereo", "Mono Left", "Mono Right" eller "Mix-Mono", mens udgangen vises.

Hver gang du trykker på **AUDIO**, skifter udgangen.

## Brug af PBC-funktionen (afspilningskontrol) **VCD**

Ved afspilning af en PBC-kompatibel video-cd kan du vise PBC-menuen og vælge punktet fra menuen.

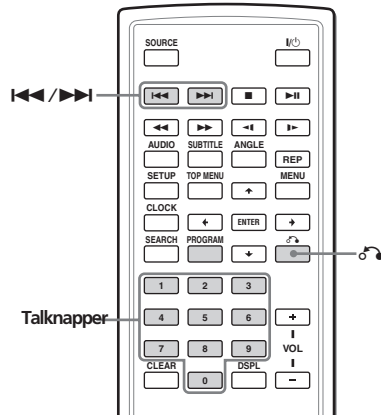

### 1 Begynd afspilning af en video-cd med PBC-funktioner.

Menuen for dit valg vises.

### 2 Tryk på talknapperne for at vælge nummeret for det ønskede punkt.

### 3 Følg instruktionerne i menuen for interaktiv betjening.

Se vejledningen til disken, da fremgangsmåden kan være forskellig afhængigt af video-cd'erne.

## Sådan vendes tilbage til menuen

Tryk på **↺**.

### Råd

For at afspille uden brug af PBC skal du trykke på **TOP MENU**.

"PBC Off" vises på tv-skærmen, og afspilleren begynder uafbrudt afspilning.

For at vende tilbage til PBC-afspilning skal du trykke på **TOP MENU** igen.

### Bemærkninger

- Ved afspilning af en video-cd med "PBC ON" skal du trykke på **⏮/⏭** for at ændre punktet. PBC-menuen vises ikke, men det valgte punkt begynder afspilning.
- Ved afspilning af en video-cd med "PBC ON" skal du trykke på **↺** for at vise PBC-menuen og **▶**-mærket.

# Ændring af opsætning

Du kan opsætte og justere afspilleren vha. opsætningsmenuerne på skærmen. De fleste indstillinger skal angives, første gang du bruger afspilleren.

Opsætningsmenuer er:

- General Setup Page (systemindstillinger)
- Audio Setup Page (indstillinger for digital lydudgang)
- Language Page (sprogindstillinger)
- Parental Setup Page (indstilling for censur)

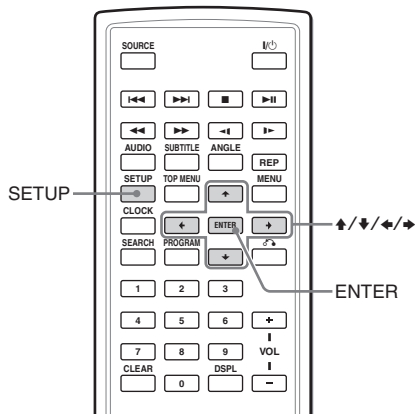

Se "Indstillinger med brug af S-MENU-knappen på skærmen" (side 35) vedrørende indstillinger af skærmen.

## 1 Tryk på (SETUP).

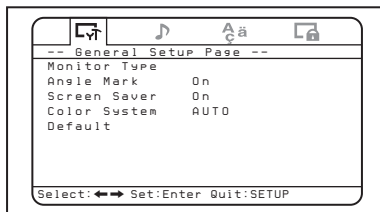

## 2 Tryk på ← eller → -knappen for at vælge det ønskede punkt.

□: General Setup Page

♪: Audio Setup Page

Åä: Language Setup Page

🔒: Parental Setup Page

## 3 Tryk på (ENTER).

## 4 Tryk på ↑ eller ↓ -knappen for at vælge den ønskede indstilling.

## 5 Tryk på (ENTER).

## 6 Tryk på ↑/↓/←/→ for at vælge (justere) indstillingen.

## 7 Tryk på (ENTER).

## 8 Tryk på (SETUP).

## Indstilling for dvd-afspiller - General Setup Page

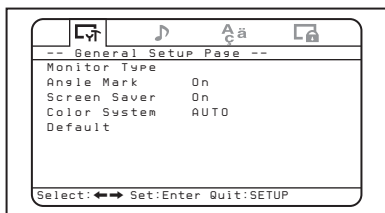

### ◆ Skærmtype

Når du tilslutter afspilleren til et tv for at se dvd'en på tv-skærmen, skal du lave denne indstilling i overensstemmelse med tv-skærmtypen.

Standardindstillingerne er understreget.

**4:3/Pan Scan** Vælg denne, når du tilslutter et tv med 4:3-format. Bredformatbilledet bliver automatisk vist på hele skærmen, og dele, der ikke passer ind, skæres fra.

**4:3/Letter Box** Vælg denne, når du tilslutter et tv med 4:3-format. Bredformatbilledet bliver vist med bånd på skærmens øvre og nedre dele.

**16:9** Vælg denne, når du tilslutter et bredformat-tv eller et tv med bredformat-funktion.

### ◆ Vinkelmærke

Hvis der er optaget forskellige vinkler (flervinkler) af en sekvens på dvd'en, og du indstiller "Angle Mark" på "ON", vises en meddelelse ved sekvensen.

**On** Der vises en meddelelse ved sekvensen.

**Off** Der vises ikke en meddelelse ved sekvensen.

### ◆ Pauseskærm

Hvis du indstiller "Screen Saver" til "On", vises pauseskærbilledet, når afspilleren er i pause- eller stopindstilling i mere end 15 minutter. Pauseskærmen forhindrer skader på skærmen.

**On** Slår pauseskærmen til.

**Off** Slår pauseskærmen fra.

### ◆ Farvesystem

Når du tilslutter afspilleren til et tv for at se dvd'en på tv-skærmen, skal du lave denne indstilling i overensstemmelse med farvesystemet i dit land.

Bemærk, at denne indstilling ikke påvirker afspillerens skærm.

**PAL** Udsender altid PAL-signalet.

**AUTO** Skifter automatisk farvesystemet for det videosignal, der udsendes fra afspilleren, i overensstemmelse med farvesystemet optaget på dvd'en.

**NTSC** Udsender altid NTSC-signalet.

### ◆ Standard

Du kan nulstille opsætningsmenuer til standardindstillingen.

**1** Tryk på **(SETUP)**, og tryk derefter gentagne gange på **←** eller **→** - knappen, indtil "General Setup Page" vises på skærmen.

**2** Tryk på **(ENTER)**.

**3** Tryk gentagne gange på **↑** eller **↓** - knappen for at vælge "Default".

**4** Tryk på **(ENTER)**.

# Indstillinger for digital lydudgang - Audio Setup Page

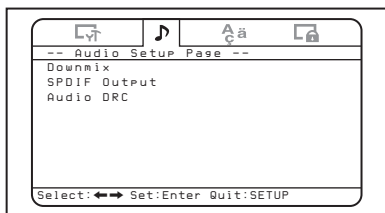

## ◆ Downmix

Du kan vælge Downmix-indstillingen blandt "Surround" eller "Normal". Downmix-funktionen bruges til at danne stereo (2-kanals) signaler fra mere end 5 separate digitale signaler fra en kilde. Denne indstilling påvirker lyden fra AUDIO OUTPUT.

---

**Surround** Vælg denne, når det tilsluttede lydudstyr understøtter Dolby Surround (Pro Logic).

---

**Normal** Vælg denne, når det tilsluttede lydudstyr ikke understøtter Dolby Surround (Pro Logic).

---

## ◆ SPDIF-udgang

Du kan indstille indstillingen for lydsignaler udsendt fra OPTICAL OUTPUT-stikket.

---

**Off** Der udsendes ikke noget signal fra OPTICAL OUTPUT-stikket.

---

**RAW** Vælg denne, når du tilslutter en lydkomponent med en indbygget Dolby Digital-dekoder eller DTS-dekoder.

---

**PCM 48K** Vælg denne, når du ikke tilslutter en lydkomponent med en indbygget Dolby Digital-dekoder eller DTS-dekoder.

---

### Bemærkninger

- Når "Off" er valgt, udsendes der ikke noget signal fra OPTICAL OUTPUT-stikket.
- Når du forbinder afspilleren og en digital optageenhed f.eks. en md-afspiller via et optisk kabel for at optage cd-indholdet med den enhed, bliver indholdet optaget som et uafbrudt spor.

## ◆ Audio DRC

Gør lyden tydelig, når der skrues ned for lydstyrken ved afspilning af en dvd, der opfylder "Audio DRC". Du kan indstille DRC (Dynamic Range Control) -niveauet blandt 8 trin. Denne indstilling påvirker lyden fra AUDIO OUTPUT.

➔ **FULL:** Gør lave lyde tydelige, selv om du skruer ned for lydstyrken.

↳ **OFF**

# Sprogindstillinger for dvd-afspilning

## - Language Setup Page

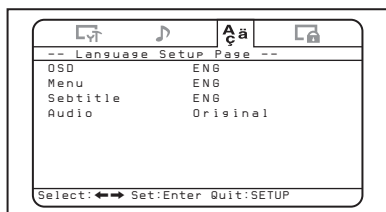

### ◆ OSD (Skærmdisplay)

Skifter det sprog, der bruges til menuerne på skærmen.

### ◆ Menu

Du kan vælge det ønskede sprog til diskens menu.

#### **Bemærk**

*Afhængigt af dvd'en kan et andet sprog aktiveres automatisk, uanset hvilket sprog du har valgt.*

### ◆ Undertekst

Skifter sproget for underteksten optaget på dvd-videoen.

#### **Bemærk**

*Afhængigt af dvd'en kan et andet sprog aktiveres automatisk, uanset hvilket sprog du har valgt.*

### ◆ Lyd

Skifter sproget for lydsporet.

Når du vælger "Original", vælges det sprog, der har forrang på disken.

#### **Bemærkninger**

- *Afhængigt af dvd'erne kan et andet sprog aktiveres automatisk, uanset hvilket sprog du har valgt.*
- *På nogle dvd'er er det ikke tilladt at ændre lyd sproget, selvom der er optaget flere sprog.*



# Indstillinger for censur

## - Parental Setup page

Når du indstiller adgangskoden for første gang, skal du sørge for samtidig at indstille censuren.

### Slå censur-indstilling til og fra - Parental Control

- 1 Tryk på **(SETUP)**.

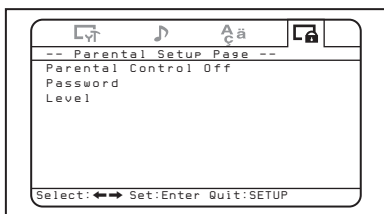

- 2 Tryk gentagne gange på **←** eller **→** - knappen, indtil "Parental Setup Page" vises på skærmen.
- 3 Tryk på **(ENTER)**.
- 4 Tryk gentagne gange på **↑** eller **↓** - knappen for at vælge "Parental Control", og tryk derefter på **(ENTER)**.
- 5 Tryk gentagne gange på **↑** eller **↓** - knappen for at vælge "On" eller "Off", og tryk derefter på **(ENTER)**.
- 6 Tryk på **(SETUP)** for at afslutte Setup-menuen.

## Indstilling af adgangskoden - Password

- 1 Tryk gentagne gange på **(SETUP)**, og tryk derefter på **←** eller **→** -knapen, indtil "Parental Setup Page" vises på skærmen.
- 2 Tryk på **(ENTER)**.
- 3 Tryk gentagne gange på **↑** eller **↓** - knappen for at vælge "Password", og tryk derefter på **(ENTER)**.
- 4 Tryk på talknapperne for at indføre "5370".  
Afspilleren er klar til at acceptere den nye adgangskode.
- 5 Tryk på talknapperne for at indføre en ny adgangskode.
- 6 Tryk på talknapperne for at indføre adgangskoden igen som bekræftelse.
- 7 Tryk på **(SETUP)** for at afslutte Setup-menuen.

#### Bemærk

Hvis du glemmer din registrerede adgangskode, skal du indføre "5370".

## Forberedelse til indledende censurindstilling - Level

Afspilning af visse dvd'er kan begrænses efter et på forhånd fastlagt niveau, f.eks. brugernes alder. Med Parental Control-funktionen kan du indstille et niveau for afspilningsbegrænsning. Denne indstilling er kun mulig, når der er indført en adgangskode som beskrevet i "Indstilling af adgangskoden - Password" (side 33).

**1** Tryk gentagne gange på **(SETUP)**, og tryk derefter på **←** eller **→**-knappen, indtil "Parental Setup Page" vises på skærmen.

**2** Tryk på **(ENTER)**.

**3** Tryk gentagne gange på **↑** eller **↓**-knappen for at vælge "Level", og tryk derefter på **(ENTER)**.

**4** Tryk gentagne gange på **↑** eller **↓**-knappen for at vælge begrænsningsniveauet, og tryk derefter på **(ENTER)**.

**5** Tryk på **(SETUP)** for at afslutte Setup-menuen.

Se følgende tabel. Censurniveauerne i tabellen anvender MPAA-systemet (Motion Picture Association of America). Hvis du f.eks. indstiller afspilleren til niveau "4", kan dvd'er med niveau "5", "6", "7" og "8" ikke afspilles.

Denne afspiller	MPAA-systemet
"1"	"G": For det brede publikum
"2"	-
"3"	"PG": Ledsgelse af forældre anbefales
"4"	"PG13": Forældre bør udvise største forsigtighed
"5"	-
"6"	"R": Begrænset
"7"	"NC17": Ingen adgang for personer på 17 og derunder
"8"	Ingen begrænsning

## Kontrollere videosignaler modtaget fra den tilsluttede enhed

Skift indgangskanalen for at kontrollere videosignaler modtaget fra enheden tilsluttet afspillerens A/V INPUT-stik.

**1** Tryk på **(POWER)** for at tænde afspilleren.

Den aktuelle indgangskanal (dvd) vises på skærmen i 5 sekunder.

**2** Tryk gentagne gange på **(SOURCE)** på kort-fjernbetjeningen for at vælge "VIDEO."

Hver gang du trykker på knappen, skifter "DVD", "MS" og "VIDEO".

Sørg for at skifte indstillingen af indgangskanal til "DVD" for at afspille dvd'en med afspilleren.

## Valg af farvesystem for indgangsvideosignalet

Afspilleren registrerer indgangsvideosignalets farvesystem (PAL eller NTSC), og skifter automatisk indstillingen (auto-indstilling). Følg fremgangsmåden nedenfor for at skifte indstillingen af farvesystem for indgangsvideosignalet manuelt.

**1** Tryk på **(POWER)** for at tænde afspilleren.

Den aktuelle indgangskanal (dvd) vises på skærmen i 5 sekunder.

**2** Tryk gentagne gange på **(VOL) +/-** på skærmen for at vælge "PAL" eller "NTSC".

### Bemærk

Når der skiftes manuelt, vender farvesystemindstillingen for indgangsvideosignalet ikke tilbage til auto-indstilling, før afspilleren slukkes, eller der skiftes indgangskanalindstilling. Når den er indstillet på "PAL", kan en dvd optaget i NTSC-systemet derfor ikke ses på afspillerens skærm, med mindre du slukker afspilleren, og derefter tænder den igen.

# Indstillinger med brug af S-MENU-knappen på skærmen

Du kan lave indstillinger for skærmen ved at bruge (S-MENU) på skærmen.

Hver gang du trykker på (S-MENU), skifter indstillingsskærmen i følgende rækkefølge: Billede → Lysstyrke → Farve → Farvetone\*<sup>1</sup> → Dæmper → Videojustering → Indstilling → Blå baggrund → Infrarød hovedtelefon → DVD LEVEL REVISION → Tidsindstilling → Datoindstilling → SYSTEM MENU OFF.

\*<sup>1</sup> "Hue" vises kun, når NTSC-farvesystemet er valgt som indgangskilde (side 34).

## Bemærk

Mens du laver følgende indstillinger, kan VOL +/- knapperne på kort-fjernbetjeningen bruges til at justere lydstyrken.

## Sådan indstilles præference

- 1 Tryk gentagne gange på (S-MENU) på skærmen for at vælge det ønskede punkt.

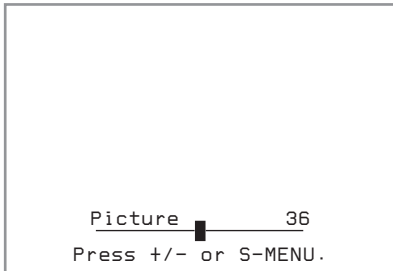

- 2 Tryk på (VOLUME) (+) eller (VOLUME) (-) på skærmen for at vælge (eller justere) indstillingsvalget.

## Afslutning af menubetjening

- 1 Tryk gentagne gange på (S-MENU) på skærmen, indtil "SYSTEM MENU OFF" vises.

- 2 Tryk på (S-MENU) på skærmen igen. Normal skærm fortsætter.

Når der er gået 5 sekunder, uden at du har trykket på en knap, fortsætter normal visning.

Standardindstillingerne er understreget.

<b>Indstillinger</b>	<b>Indstillingsvalg</b>
<b>Billede</b>	<b>Der kan indstilles i området: 0 til 63 (standardindstillingen er "36")</b> Justering af kontrast.
<b>Lysstyrke</b>	<b>Der kan indstilles i området: 0 til 63 (standardindstillingen er "30")</b> Justering af lysstyrke.
<b>Farve</b>	<b>Der kan indstilles i området: 0 til 63 (standardindstillingen er "36")</b> Justering af farven.
<b>Farvetone</b>	Juster denne, hvis billedet er rødtligt eller grønligt. Standardindstillingen er "CTR (center)". • "Farvetone" vises kun for NTSC-systemet.
<b>Dæmper</b>	<b>Til, Fra</b> Justering af dæmperen.
<b>Videojustering</b>	Nulstilling af billede, lysstyrke, farve, farvetone og dæmper med en enkelt betjening.  <i><b>Bemærk</b></i> <i>Indstilling af indgangskanal, farvesystem for indgangsvideosignal (PAL/NTSC), skærmindstilling, og blå baggrund nulstilles ikke, når du nulstiller justeringerne.</i>
<b>Indstilling</b>	<b>Normal, Bred, Fuld, Zoom</b> Indstilling af skærmindstillingen. <b>Normal:</b> Et billede med et formatforhold på 4:3 (almindeligt billede). <b>Bred:</b> Et billede med et formatforhold på 16:9. <b>Fuld:</b> Et billede med et formatforhold på 4:3 forstørres til skærmens venstre og højre hjørner. <b>Zoom:</b> Et billede med et formatforhold på 4:3 forstørres til skærmens venstre og højre hjørner, og de overskydende dele (top og bund) afskæres, så skærmen fyldes ud.
<b>Blå baggrund</b>	<b>Til, Fra</b> Indstilling af den blå baggrundsskærm.
<b>Infrarød hovedtelefon</b>	<b>Til, Fra</b> Slå den infrarøde hovedtelefon til og fra. Når dette punkt er indstillet på "Til", kan du bruge den infrarøde hovedtelefon.
<b>DVD LEVEL REVISION</b>	<b>Til, Fra</b> Mindsker forskellen i lydudgangsniveau. Hvis dvd'ens afspilningslyd er lav, skal du indstille dette punkt på "Til". Afspilleren mindsker forskellen i lydudgangsniveau.
<b>Tidsindstilling</b>	<b>12T, 24T</b> Skift mellem 12- og 24-timers standardtid.
<b>Datoindstilling</b>	<b>ÅÅÅÅ.MM.DD, MM.DD.ÅÅÅÅ, DD.MM.ÅÅÅÅ</b> Indstilling af kalendervisning. <b>ÅÅÅÅ:</b> år <b>MM:</b> måned <b>DD:</b> dag

## Indstilling af uret og kalenderen

Du kan indstille den aktuelle dato og tidspunkt.

- 1 Tryk på **(CLOCK)**.
- 2 Tryk på **(SETUP)**.  
Kalenderindstillingen vises.
- 3 Tryk på **↑/↓/←/→** for at indstille dato og klokkeslæt.  
Tryk på **↑/↓** for at vælge nummeret.  
Tryk på **←/→** for at flytte til næste/foregående ciffer.
- 4 Tryk på **(SETUP)** for at afslutte.  
Når der er gået 5 sekunder, uden at du har trykket på en knap, fortsætter normal visning.

### Sådan skiftes displayindstillingen

Displayet skifter mellem kalender- og urindstilling ved at trykke på **←** eller **→**.

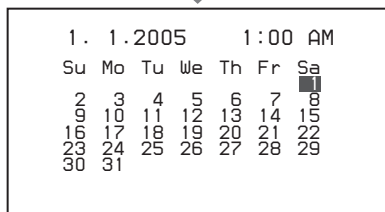
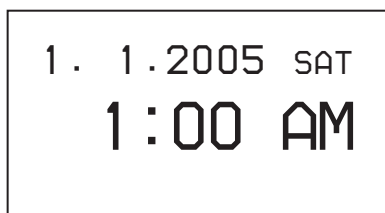

## Indstilling af referencelydstyrke

Du kan indstille referencelydstyrkeniveauet til justering af lydstyrken vha. (VOLUME) +/- på skærmen.

Tryk på **(VOLUME) +/-** på skærmen, mens ingen menuskærm eller ingen kildemenu vises.

Der kan indstilles i området 0 til 47, og standardindstillingen er 10.

Når du holder knappen trykket ned, ændres værdien løbende.

# Yderligere oplysninger

## Vedligeholdelse

### Udskiftning af sikringen

Når du udskifter sikringen på strømledningen, skal du sørge for at bruge en med et amperetal, der svarer til den originale sikring. Hvis sikringen springer, skal du kontrollere strømtilslutningen og udskifte sikringen. Hvis sikringen springer igen efter udskiftningen, kan der være en intern funktionsfejl. Kontakt i så fald nærmeste Sony-forhandler.

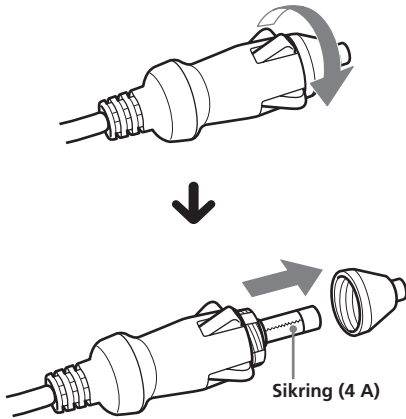

### Advarsel

Brug aldrig en sikring med et amperetal, der er højere end den sikring, der følger med afspilleren, da det kan beskadige afspilleren.

### Udskiftning af kort-fjernbetjeningens litiumbatteri

Når batteriet bliver svagt, formindskes kort-fjernbetjeningens rækkevidde. Udskift batteriet med et nyt CR2025-lithiumbatteri. Der opstår brand- eller eksplosionsfare, hvis du bruger en anden type batteri.

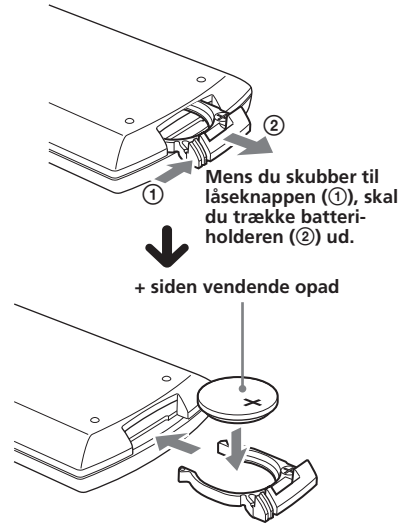

### Bemærkninger om litiumbatteriet

- Opbevar litiumbatteriet utilgængeligt for børn. Søg omgående læge, hvis batteriet sluges.
- Aftør batteriet med en tør klud, så kontakten bliver god.
- Sørg for, at batteriets poler vender rigtigt, når det isættes.
- Batteriet må ikke holdes med en metalpincet, da der kan opstå kortslutning.

### ADVARSEL

Batteriet kan eksplodere, hvis det behandles forkert.  
Batteriet må ikke genoplades, demonteres eller brændes.

## Bemærkninger om diske

- Undgå at berøre overfladen, så disken holdes ren. Hold om diskens kanter.
- Opbevar diskene i deres hylstre eller diskmagasiner, når de ikke er i brug. Udsæt ikke diskene for varme/høje temperaturer. Lad dem ikke ligge på instrumentbrættet/baghylden i en parkeret bil.

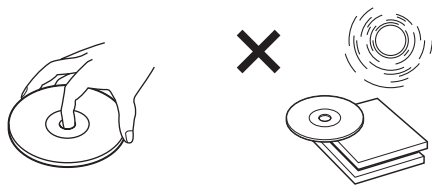

- Undgå at påsætte etiketter eller at bruge diske med tryksvæerte/klistrerester. Diskene kan holde op med at dreje rundt, kan forårsage funktionsfejl eller kan blive beskadiget.



- Undgå at bruge diske med påklistrede etiketter eller mærkater. Der kan opstå følgende funktionsfejl ved brug af sådanne diske:
  - Disken kan ikke udkastes (fordi etiketten eller mærkaten skaller af og tilstopper mekanismen).
  - Lyddata kan ikke læses korrekt (f.eks. spring i afspilning eller ingen afspilning), fordi etiketten eller mærkaten krymper pga. varme, så disken bøjes.
- Diske der ikke er af standardform (f.eks. kort eller hjerte), kan ikke afspilles på afspilleren. Hvis du forsøger afspilning, kan det beskadige afspilleren. Brug ikke den type diske.
- Rens diskene med en almindelig renseklud inden afspilning. Tør disken af fra midten og udad. Brug ikke opløsningsmidler, f.eks. rensbenzin, fortynder, almindelige rengøringsmidler eller antistatisk spray beregnet til vinylplader.



## Musikdiske kodet med ophavsretsbeskyttelse

Dette produkt er designet til at afspille diske, der opfylder cd-standarden (Compact Disc). På det seneste har nogle pladeselskaber markedsført forskellige musikdiske kodet med beskyttelse af ophavsret. Vær opmærksom på, at der blandt disse diske er nogle, som ikke opfylder cd-standarden og ikke kan afspilles med dette produkt.

# Om MP3-filer

MP3 (MPEG 1 Audio Layer-3) er en standard-teknologi og et standardformat til komprimering af lydsekvenser. Filen komprimeres til ca. 1/10 af den oprindelige størrelse. Lyde uden for det frekvensområde, som mennesket kan høre, komprimeres, mens de hørbare lyde ikke komprimeres.

## Anbefalet MP3-filformat

Samplingfrekvens (Hz)	32 k, 44,1 k, 48 k
Bithastighed (bps)	128 k

## Bemærkninger om diske/ "Memory Stick"

Du kan afspille MP3-filer, som er optaget på cd-rom, cd-r og cd-rw. Disken skal være i ISO 9660\* niveau 1- eller niveau 2-format eller Joliet i udvidelsesformat.

### \* ISO 9660-format

Den mest almindelige internationale standard for det logiske format af filer og mapper på en cd-rom.

Der findes flere specifikationsniveauer. På niveau 1 skal filnavnene være i 8.3-format (højest 8 tegn i navnet og højest 3 tegn i filtypenavnet ".MP3") og i store bogstaver. Mappenavne må højest være på 8 tegn. Der kan højest være 8 indlejrede mappeniveauer. Ved niveau 2-specifikationer må filnavnene indeholde op til 31 tegn. Hver mappe kan have op til 8 træer. Ved Joliet i udvidelsesformat skal du kontrollere skrivesoftwarens indhold osv.

### Bemærkninger

- Ved andre formater end ISO 9660 niveau 1 og niveau 2 vises mappenavne og filnavne muligvis ikke korrekt.
- Ved navngivning skal du huske at tilføje filtypen ".MP3" til filnavnet.
- Hvis du fjører filtypen ".MP3" til en fil, der ikke er en MP3-fil, kan afspilleren ikke aflæse filen, og der udvikles støj, som kan beskadige højttalerne.
- Ved følgende diske/"Memory Stick" tager det længere tid at begynde afspilning.
  - en disk/"Memory Stick", som er optaget med en kompliceret træstruktur.
  - en disk, som kan tilføjes data.
- En MP3-fil med høj bithastighed, f.eks. 320 kbps, afspilles ikke altid korrekt.

## Afspilningsrækkefølgen for MP3-filerne

Afspilningsrækkefølgen for mapper og filer er følgende:

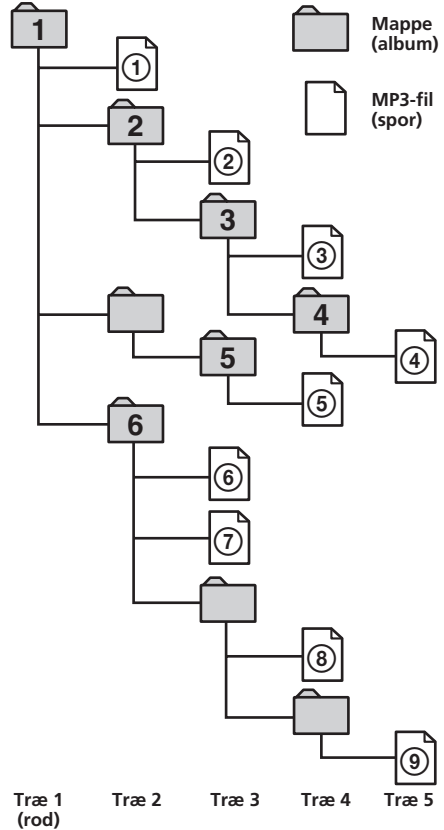

### Råd

For at angive en ønsket afspilningsrækkefølge inden mappen eller filnavnet, skal du indtaste rækkefølgen via et nummer (f.eks. "01", "02"), og derefter optage indholdet på en disk. (Rækkefølgen er forskellig afhængigt af skrivesoftwaren).



## Om "Memory Stick"

### Hvad er en "Memory Stick"?

"Memory Stick" er et bærbart og alsidigt integreret kredsløb-optagemedium i mini-format med en datakapacitet, der er større end en diskette. "Memory Stick" er specielt designet til udveksling og deling af digitale data blandt "Memory Stick"-kompatible produkter. "Memory Sticken" er udtagelig, og kan derfor også bruges til ekstern datalagring.

### Forskellige typer "Memory Stick"

"Memory Stick" fås i følgende typer som, opfylder forskellige krav til funktioner.

- **"Memory Stick"**

Gemmer enhver datatype undtagen ophavsretsbeskyttede data, der kræver MagicGate-teknologi til ophavsretsbeskyttelse.

**Du kan bruge "Memory Stick" i denne afspiller.**

- **"Memory Stick Duo"**

Ca. halvt så stor som en standard "Memory Stick". "Memory Stick Duo" kan ikke bruges i denne afspiller.

Hvis du sætter en "Memory Stick Duo" i afspilleren, vil du ikke altid kunne tage den ud.

- **"MagicGate Memory Stick"**

Udstyret med MagicGate teknologi til ophavsretsbeskyttelse.

Data-afspilning, der kræver MagicGate-funktioner, kan ikke udføres på denne afspiller.

- **"Memory Stick PRO"**

Udstyret med MagicGate teknologi til ophavsretsbeskyttelse. Kan kun bruges med "Memory Stick PRO"-kompatible produkter. "Memory Stick PRO" kan ikke bruges i denne afspiller.

- **"Memory Stick" (kompatibel med MagicGate/dataoverførsel ved høj hastighed)**

Udstyret med MagicGate, understøtter dataoverførsel ved høj hastighed.

Afspilleren understøtter ikke parallel dataoverførsel ved høj hastighed.

- **"Memory Stick-ROM"**

Gemmer præ-optagede, skrivebeskyttede data. Du kan ikke optage på "Memory Stick-ROM" eller slette de præ-optagede data.

- **"Memory Stick" (med funktionen hukommelse-valg)**

Dette er en "Memory Stick" med hukommelse (128 MB).

Du kan vælge hukommelse til ethvert formål med kontakten til valg af hukommelse på "Memory Stickens" bagside.

Det garanteres ikke, at alle typer Memory Stick-medier virker.

#### **Bemærkninger**

- "Memory Stick" er ikke ATRAC- eller ATRAC3-kompatibel.
- Den maksimale hukommelseskapacitet for en "Memory Stick", der understøttes af denne afspiller, er 128 MB.

### Bemærkninger vedrørende brug

Beskadigelse af data kan undgås ved ikke at – udkaste "Memory Sticken" ved læsning eller skrivning af data.

– bruge "Memory Sticken" på et sted, som er udsat for statisk elektricitet eller elektrisk støj.

### Om formattering af "Memory Sticken"

"Memory Sticken" har FAT-format som standardformat. Ved formatering af "Memory Sticken" må formateringsfunktionen i Windows Explorer ikke bruges.

## Om håndtering af "Memory Sticken"

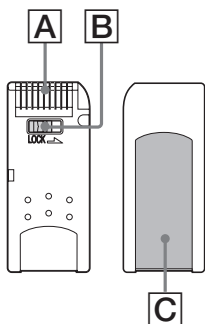

- Når "Memory Stickens" skrivebeskyttelseskontakt er indstillet på "LOCK", kan data ikke optages, slettes eller redigeres. (B)
- Sæt ikke andet end den medfølgende etiket på etiketpladsen. (C)
- Sæt etiketten på, så den ikke stikker ud over den korrekte placering.
- Undgå at berøre "Memory Stick"-tilslutningen med fingrene eller metalgenstande. (A)
- Undgå at bøje eller tabe "Memory Sticken", eller at udsætte den for slag.
- "Memory Sticken" må ikke skilles ad eller ændres
- "Memory Sticken" må ikke blive våd.
- Brug eller opbevar ikke "Memory Sticken" på et sted, der udsættes for:
  - Meget høje temperaturer, f.eks. i en bil parkeret i solen
  - Direkte sollys
  - Høj fugtighed eller tærende stoffer
- Du kan forlænge "Memory Stickens" levetid ved at bruge det medfølgende etui.

## Om rengøring

Rengør afspillerens overflade med en blød klud, som er let fugtet med vand eller en mild opløsning af vand og rengøringsmiddel. Brug ikke nogen former for slibepuder, skurepulver eller opløsningsmidler som f.eks. alkohol eller rensebenzin, da det kan ødelægge afspillerens overflade.

# Specifikationer

## System

Laser	Halvlederlaser
Signalformatsystem	PAL/NTSC

## Lydegenskaber

Frekvensreaktion	20 Hz til 20 kHz
Signal/støj-forhold	90 dB (A)
Harmonisk forvrængning	0,03 %
Dynamikområde	90 dB
Wow og flutter	under målbare grænser (±0,001 % W PEAK)

## Generelt

Udgange	Audio/video-udgang Hovedtelefon-udgang Optisk udgang
Indgange	Audio/video-indgang DC 12 V-indgang
Strømkrav	12 V jævnstrøm
Mål	Ca. 220 × 44 × 152 mm (b/h/d)
Vægt	Ca. 1,2 kg
Driftstemperatur	0 °C til 45 °C
Medfølgende tilbehør	Lysnetadapter (1) (inkl. lysnetledning (1)) Strømledning til lighter- kontakten (1) Audio/video-kabel (1) Kort-fjernbetjening RM-X707 (1) Nakkestøtteinstallationssæt (1) Installationsholder (1) Genopladeligt batteri (1) Lithiumbatteri til hukommelses-backup CR2032 (1) Bæretaske (1) Betjeningsvejledning (1)

## Skærm

System	Flydende krystal-farve- display
Display	Manuelt vippepanel
Drevsystem	TFT-LCD active matrix- system
Billedstørrelse	7 tommer bredskærm (16:9)
Billedsegment	336.960 (b 1440 × h 234) prikker

*Design og specifikationer kan ændres uden forudgående meddelelse herom.*

## Fejlsøgning

Følgende kontrolliste kan hjælpe dig med at løse problemer, der opstår med afspilleren. Inden du går igennem nedenstående kontrol-liste, bør du kontrollere fremgangsmåden for tilslutning og betjening.

### Generelt

#### Afspilleren tændes ikke.

- Kontroller tilslutningerne.
- Hvis tilslutningerne er i orden, skal du kontrollere sikringen.
  - Hvis sikringen er sprunget, skal du udskifte den med en sikring med korrekt amperetal.
  - Kontakt den nærmeste Sony-forhandler, hvis sikringen springer igen.
- Afspilleren kan være overophedet.
  - Sørg for, at afspilleren er slukket.
  - Vent, indtil afspilleren afkøles, og tryk derefter på **(POWER)** igen.

#### Hukommelsens indhold er slettet.

- Strømledningen eller batteriet er blevet afbrudt.
- Strømtilslutningsledningen er ikke tilsluttet korrekt.

#### Gemte indstillinger slettes. Sikringen er sprunget.

Ledningerne er ikke tilpasset korrekt til bilens tilbehørsstrømtilslutning.

#### Der er ingen strømtilførsel til enheden.

- Kontroller tilslutningen. Hvis alt er i orden, skal du kontrollere sikringen.

## Disk/"Memory Stick"-afspilning

#### En disk kan ikke indlæses.

- En anden disk er allerede indlæst.
- Disken er blevet tvunget ind på hovedet eller på en forkert måde.

#### MP3-filer kan ikke afspilles.

- Optagelsen er ikke foretaget i overensstemmelse med ISO 9660 niveau 1- eller niveau 2-formatet eller Joliet-konventionen i udvidelsesformat.
- Filtypenavnet ".MP3" er ikke føjet til filnavnet.
- Filer er ikke gemt i MP3-format.

#### JPEG-filer kan ikke vises. JPEG-filer vises ikke korrekt.

- Filtypenavnet ".JPG" er ikke føjet til filnavnet.
- Filer er ikke gemt i JPEG-format.

#### Det tager længere tid at afspille MP3/JPEG-filer end andre filer.

Ved følgende diske/"Memory Stick" tager det længere tid at begynde afspilning.

- en disk/"Memory Stick", som er optaget med en kompliceret træstruktur.
- en disk, som kan tilføjes data.

#### Afspilningsfunktioner, f.eks. pause, er slået fra.

- Der er blevet trykket på **(RESET)** knappen.
- Disken/"Memory Sticken" er udkastet.

#### Lyden springer.

- Defekt eller beskadiget disk.
- Afspilleren er installeret på et sted, som er udsat for kraftige rystelser.

#### En "Memory Stick" kan ikke afspilles.

Der er isat en "Memory Stick", som ikke kan afspilles på denne afspiller.

fortsættes på næste side →

## Billede

### Der er ikke noget billede.

- Farvesystem-indstillingen er blevet ændret manuelt ved afspilning af en dvd.  
→ Skift indstillingen i overensstemmelse med dvd'ens farvesystem, sluk afspilleren og tænd den igen, eller skift indgangskanalen til "VIDEO", og skift den derefter til "DVD".
- Kontroller, at enheden tilsluttet AUDIO/VIDEO INPUT-stikkene er tilsluttet korrekt.
- Hvis der ikke er noget billede på skærmen el.lign. tilsluttet afspilleren, skal du kontrollere, at enheden tilsluttet AUDIO/VIDEO OUTPUT-stikkene er tilsluttet korrekt.

### Der er forstyrrelser på billedet.

- Defekt eller beskadigt disk.

### Der kan komme nogle stillestående grønne, blå eller røde prikker på monitoren.

De kaldes lyse pletter, og kan forekomme på et hvilket som helst LCD. LCD-panelet er meget avanceret, og over 99,99 % af de segmenter, der bruges i panelet, er fejlfri. Der er dog en mulighed for, at mindre end 0,01 % af segmenterne er defekte og ikke lyser korrekt.

## Betjening

### Kort-fjernbetjeningen virker ikke.

- Fjern eventuelle forhindringer mellem kort-fjernbetjeningen og afspilleren.
- Brug kort-fjernbetjeningen tættere på fjernbetjeningssensoren.
- Ret lysemittleren mod fjernbetjeningssensoren på afspilleren.
- Udskift batteriet i fjernbetjeningen, hvis det er svagt.

### Afspilleren afspiller ikke fra begyndelsen ved afspilning af en disk.

- Fortsæt afspilning kan være aktiveret.  
→ Tryk på ■ igen, eller udkast disken.
- Afhængigt af dvd'en, kan en titel-menu eller en dvd-menu automatisk vises på skærmen ved afspilning.  
→ Vælg den ønskede menu (side 26).
- Afhængigt af video-cd'en vises PBC-menuen muligvis automatisk på skærmen ved afspilning.  
→ Vælg den ønskede menu (side 26).

### Afspilning standser automatisk.

Dysken indeholder muligvis et pausesignal. Når du afspiller en disk af denne type, standses afspilning ved signalet.

### Du kan ikke udføre visse funktioner, f.eks. stop eller søg i afspilningen.

Disse funktioner kan ikke aktiveres med alle diske.

### Sproget for lydtitlen/kapitlet kan ikke ændres, når du afspiller en dvd.

- Flersprogede titler optages ikke på dvd'en.
- Det er ikke tilladt at ændre sprog for titlen på dvd'en.

### Undertekstsproget kan ikke ændres, når du afspiller en dvd.

- Dvd'en er ikke optaget med undertekster på flere sprog.
- Det er ikke tilladt at ændre sprog for underteksterne på dvd'en.

### Underteksterne kan ikke slås fra, når du afspiller en dvd.

Afhængigt af dvd'en kan du måske ikke slå underteksterne fra.

### Vinklerne kan ikke ændres, når du afspiller en dvd.

- Dvd'en er ikke optaget med flere vinkler.
- Skift vinklerne på en sekvens, der er optaget med flere vinkler (side 27).
- Det er ikke tilladt at ændre vinkler på dvd'en.

### Afspilleren virker ikke korrekt.

Statisk elektricitet el.lign. kan påvirke afspillerens betjening.

→ Sluk afspilleren, lad den køle af, og tryk derefter på (POWER) igen.

### Lampen på det genopladelige batteri blinker grønt.

Det genopladelige batteri kan være beskadiget.

→ Kontakt din nærmeste Sony-forhandler.

### Lampen på det genopladelige batteri tændes ikke.

Når opladningen er afsluttet, vil lampen på det genopladelige batteri ikke blive tændt i 60 minutter, selvom du prøver at genoplade det. Dette er ikke en fejl.

→ Fjern lysnetadapteren fra det genopladelige batteri, og lad batteriet ligge i ca. 60 minutter.

---

# Fejldisplay

## Fejldisplay

Følgende meddelelser vises i ca. 8 sekunder.

---

### POWER OFF OVERHEAT

Afspilleren kan være overophedet.

→Lad afspilleren køle af, og tryk derefter på **(POWER)** igen.

---

### Wrong Region

Regionskoden på den dvd, der er sat i afspilleren, passer ikke til afspilleren.

→Sørg for, at dvd'ens regionskode og afspilleren passer sammen (side 7).

---

### Ukendt disk

- Dataene optaget på disken er beskadiget.
- Afspilleren understøtter ikke det format, som dataene er optaget til disken i.

---

### Ukendte data

Afspilleren understøtter ikke det format, som dataene er optaget til "Memory Stick" i.



Betjeningen kan ikke udføres.

---

# Sprogkodeliste

Stavemåden for sprogene er i overensstemmelse med ISO 639: 1988 (E/F) -standarden.

Kode Sprog	Kode Sprog	Kode Sprog	Kode Sprog
6565 Afar	7089 Frisisk	7771 Malagasy	8382 Serbisk
6566 Abkhasisk	7165 Irsk	7773 Maori	8385 Sundanesisisk
6570 Afrikaans	7168 Gælisk (Skotland)	7775 Makedonsk	8386 Svensk
6577 Amharic	7176 Galicisk	7776 Malayalam	8387 Swahili
6582 Arabisk	7178 Guarani	7778 Mongolsk	8465 Tamilsk
6583 Assamesisk	7185 Gujarati	7779 Moldavisk	8469 Tegule
6588 Aymara	7265 Hausa	7782 Marathi	8471 Tadsjikisk
6590 Aserbajdsjansk	7273 Hindi	7783 Malay	8472 Thai
6665 Bashkir	7282 Kroatisk	7784 Maltesisk	8473 Tigrinya
6669 Hviderussisk	7285 Ungarsk	7789 Burmesisk	8475 Turkmensk
6671 Bulgarsk	7289 Armensk	7865 Nauru	8476 Tagalog
6672 Bislama	7365 Interlingua	7869 Nepalsk	8479 Tonga
6678 Bengalsk	7378 Indonesisk	7876 Hollandsk	8482 Tyrkisk
6679 Tibetansk	7383 Islandsk	7879 Norsk	8484 Tatar
6682 Bretonsk	7384 Italiensk	7982 Oriya	8487 Twi
6765 Catalansk	7387 Hebraisk	8065 Punjabi	8575 Ukrainisk
6779 Korsikansk	7465 Japansk	8076 Polsk	8582 Urdu
6783 Tjekkisk	7473 Jiddisch	8083 Pushto/Pashto	8590 Usbekisk
6789 Walisisk	7487 Javanesisk	8084 Portugisisk	8673 Vietnamesisk
6865 Dansk	7565 Georgisk	8185 Quechua	8679 Volapük
6869 Tysk	7575 Kazakhisk	8277 Rætoromansk	8779 Wolof
6890 Bhutani	7576 Grønlandsk	8279 Rumænsk	8872 Xhosa
6976 Græsk	7577 Cambodjansk	8285 Russisk	8979 Yoruba
6978 Engelsk	7578 Kannada	8365 Kinyarwanda	9072 Kinesisk
6979 Esperanto	7579 Koreansk	8368 Sanskrit	9085 Zulu
6983 Spansk	7583 Kashmirsk	8372 Serbokroatisk	
6984 Estisk	7585 Kurdisk	8373 Singalesisk	
6985 Baskisk	7589 Kirgisisk	8375 Slovakisk	
7065 Persisk	7665 Latinsk	8376 Slovensk	
7073 Finsk	7678 Lingala	8377 Samoansk	
7074 Fiji	7679 Laotisk	8378 Shona	
7079 Færøsk	7684 Litauisk	8379 Somalisk	
7082 Fransk	7686 Lettisk	8381 Albansk	

---

## Varoitus

**CLASS 1  
LASER PRODUCT**

Tämä tarra sijaitsee laitteen pohjassa.

**CAUTION—INVISIBLE LASER RADIATION WHEN OPEN  
DO NOT STARE INTO BEAM OR  
VIEW DIRECTLY WITH OPTICAL INSTRUMENTS**

Tämä tarra sijaitsee käyttöyksikön sisällä olevassa rungossa.

### **MUISTUTUS**

- Kiinnitä laite asennuksen yhteydessä turvallisesti.
- Kiinnitä turvavyöt laitetta käytettäessä loukkaantumisen välttämiseksi auton äkillisten liikkeiden aikana.



# Sisältö

Tervetuloa ! .....	4
Yleisiä käyttöohjeita .....	5
Tästä käsikirjasta .....	6
Tällä soittimella käyttökelpoisista levyistä .....	7
Liitännät .....	9
Alkuasetusten palauttaminen .....	13
Säädinten sijainti .....	14

## Eri toistotavat

Levyn soittaminen .....	16
Jakson/nimikkeen/raidan suorahaku .....	18
Toiston jatkaminen keskeytykskohdasta .....	18
Mp3/jpeg-valikon käyttö .....	19
Memory Stick -muistikortin toisto .....	21
Toiston uusiminen (Jatkuva toisto) .....	22
Oman ohjelman laatiminen (Ohjelmoitu toisto) .....	23
Käytetyn ajan näyttö .....	24
Tekstityskielen vaihtaminen .....	25
Dvd-valikon käyttö .....	26
TOP MENU -painikkeen käyttö .....	26
MENU-painikkeen käyttö .....	26
Ääniraidan kielen vaihtaminen .....	27
Kamerakulman vaihtaminen .....	27
Audiotoistotilan vaihtaminen .....	28
PBC-toiminnon (toistonohjaus) käyttö .....	28

## Asetusten muuttaminen

Dvd-soittimen asetusten tekeminen	
- General Setup Page .....	30
Digitaalisen audiotoston asetukset	
- Audio Setup Page .....	31
Dvd-toiston kieliasetukset	
- Language Setup -Page .....	32
Käytönrajoitusasetukset	
- Parental Setup Page .....	33
Käytönrajoitustilan valitseminen	
päälle tai päältä	
- Parental Control .....	33
Salasanan asetus	
- Password .....	33
Käytönrajoituksen alkuasetuksen valmistelu	
- Level .....	34
Lisälaitteesta syötettyjen videosignaalien tarkkailu .....	34
Syötettävän videosignaalin värijärjestelmän valinta .....	34
Näytön S-MENU-painikkeella tehtävät asetukset .....	35
Käyttäjäasetusten tekeminen .....	35
Kello- ja kalenteriasetukset .....	37
Äänen normaalivoimakkuuden asettaminen .....	37

## Lisätietoja

Huolto ja kunnossapito .....	38
Levyjä koskevia huomautuksia .....	39
Mp3-tiedostoista .....	40
Memory Stick -muistikortista .....	41
Tekniset tiedot .....	43
Vianetsintä .....	44
Yleistä .....	44
Levyn/Memory Stick -muistikortin toisto .....	44
Kuva .....	45
Käyttö .....	45
Vikanäyttö .....	46
Kielikoodiluettelo .....	47

# Tervetuloa!

Onnittelut tämän Sony:n kannettavan dvd-soittimen hankinnasta. Voit nauttia sen lukuisista toiminnoista vielä enemmän käyttämällä:

- Dvd/video-cd/audio-cd-toistotoimintoa.
- Dts/Dolby Digital -äänen tukea digitaalisen optisen lähtöliitännän kautta.
- Mp3/jepg-tiedostojen toistotoimintoa (cd-rom/r/rw-levyille tallennetut tiedostot).
- **Mukana toimitettua kauko-ohjainta**  
Kauko-ohjainkortti  
RM-X707

Lue ennen tämän soittimen käytön aloittamista huolella läpi nämä käyttöohjeet ja aseta ne varmaan talteen mahdollista tulevaa käyttöä varten.

## Tekijänoikeudet

Tämän laitteen käyttämä kopioinninestotekniikka on suojattu tiettyjen yhdysvaltalaisien patenttien menetelmäoikeuksilla ja muilla immateriaalioikeuksilla, jotka ovat Macrovision Corporationin ja muiden oikeuksien haltijoiden omistuksessa. Lupa tämän kopioinninestotekniikan käyttöön on saatava Macrovision Corporationilta, ja se on tarkoitettu ainoastaan kotikäyttöön tai muuhun rajoitettuun käyttöön, jollei muuta ole sovittu Macrovision Corporationin kanssa. Ohjelman purkukoodin tietotekninen avaaminen tai soittimen purkaminen on kielletty.

- "Memory Stick"  ja "MagicGate Memory Stick" ovat Sony Corporationin tavaramerkkejä.
- "Memory Stick Duo" ja "MEMORY STICK DUO" ovat Sony Corporationin tavaramerkkejä.
- "Magic Gate" ja "MAGIC GATE" ovat Sony Corporationin tavaramerkkejä.
- "Memory Stick PRO" ja "MEMORY STICK PRO" ovat Sony Corporationin tavaramerkkejä.

Valmistettu Dolby Laboratoriesin lisenssillä. "Dolby", "Pro Logic" ja kaksois-D-symboli ovat Dolby Laboratoriesin tavaramerkkejä.

"DTS", "DTS Digital Surround" ja "DTS Digital Out" ovat Digital Theater Systems, Inc:n tavaramerkkejä.



# Yleisiä käyttöohjeita

Vältäaksesi riskin vakavasta loukkaantumisesta tai onnettomuudesta lue seuraavat yleiset käyttöohjeet ennen soittimen asennusta ja käyttöä.

## Turvallisuudesta

Älä työnnä mitään vieraita esineitä DC IN 12V -liitäntään.

## Virtalähteistä

- Käytä verkkovirtaa tai autonakkua (12 voltin tasavirta).
- Soitinta kotona käyttäessäsi käytä sen mukana toimitettua verkkolaitetta. Älä käytä mitään muuta verkkolaitetta, koska siitä voi aiheutua toimintahäiriöitä.

**Pistokkeen napaisuus**



- Kytke verkkolaite helposti käytettävissä olevaan pistorasiaan. Mikäli verkkolaitteen käytössä esiintyy ongelmia, irrota se välittömästi pistorasiasta.
- Vaikka laite kytkettäisiinkin päältä, se ei ole koskaan irti sähköverkosta ennen kuin sen virtajohto irrotetaan pistorasiasta.
- Jos tiedät, ettet tule käyttämään soitinta pitkään aikaan, irrota sen virtapistoke virtalähteestä (verkkolaite tai autonakku). Verkkolaitteen irrottamiseksi pistorasiasta vedä se irti itse virtapistokkeesta kiinni pitäen, älä vedä koskaan itse johdosta.

## Lämmön kerääntymisestä soittimen sisään

Soittimen sisään saattaa kerääntyä lämpöä, jos sitä käytetään yhtäjaksoisesti pitemmän ajan. Tämä ei ole kuitenkaan mikään toimintavika.

## Aja turvallisella tavalla

Noudata paikallisia liikennesääntöjä ja -määräyksiä.

- Ajon aikana
  - Kuljettaja ei saa tarkkailla tai käyttää soitinta. Tämä saattaa aiheuttaa huomion herpaantumisen muusta liikenteestä ja onnettomuuden.
  - Ajaja ei saa käyttää kuulokkeita. Tämä saattaa aiheuttaa huomion herpaantumisen muusta liikenteestä ja onnettomuuden. Pysäköi auto turvalliseseen paikkaan silloin aiot kuljettajana katsella ja käyttää soitinta tai kuulokkeita.

- Käytön aikana
  - Älä työnnä käsiä, sormia tai vieraita esineitä soittimeen. Voit saada haavan käteesi tai soitin saattaa vaurioitua.
  - Varo kiertämästä kuulokejohtoja kaulasi ympärille loukkaantumisen tai tukehtumisen välttämiseksi auton äkkinäisen liikkeen johdosta.
  - Pidä pienet esineet lasten ulottumattomissa.
- Jos soitin ei toimi, tarkista ensin liitännät. Jos kaikki on kunnossa, tarkista sulake.
- Jos auto on ollut pysäköitynä suorassa auringonpaisteessa, anna soittimen jäähtyä ennen käyttöä.
- Älä asenna soitinta paikkaan, joka on
  - alttiina alle 0 °C:n tai yli 45 °C:n lämpötilalle.
  - alttiina suoralle auringonpaisteelle
  - lähellä lämmönlähteitä (kuten lämmittimiä)
  - alttiina sateelle tai kosteudelle
  - alttiina pölylle tai lialle
  - alttiina kovalle tärinälle
  - alttiina lämmölle: Pidä soitin etäällä ajoneuvon kuumista osista, jotka ajan mittaan lämpenevät, kuten letkut, vahvavirtajohdot ja jarrujärjestelmän osat. Tarkista, että laitteen tuuletusaukkojen edessä on riittävästi tyhjää tilaa sen ylikuumenemisen välttämiseksi.

Jos sinulla on tätä soitinta koskevia ongelmia tai kysymyksiä, ota yhteys lähimpään Sony-jälleenmyyjään.

## Lataamisesta

- Käytä toimitettua verkkolaitetta.
- Ellet käytä soitinta pitkään aikaan, irrota ladattava akku soittimesta ja säilytä sitä viileässä sekä kuivassa paikassa. Ladattavan akun huonontumisen estämiseksi älä aseta sitä säilöön silloin kun se on joko täysin ilman varausta tai ladattu täyteen.
- Ladattava akku saattaa kuumentua latausmenettelyn aikana. Tämä ei kuitenkaan aiheuta mitään vaaraa.
- Lataa ladattava akku lämpötilassa 5–35 °C. Latausaika saattaa vaihdella ulkoilman lämpötilan mukaisesti. (Mikäli ulkoilman lämpötila on matala, vaadittava latausaika pitenee. Tämä on tyypillinen ladattavan litiumioniakun ominaisuus.)
- Akun ominaisuuksien johdosta ladattavan akun kapasiteetti olla pienempi kuin normaali silloin kun sitä käytetään ensimmäisen kerran ja pitkän käyttämättömän jakson jälkeen. Lataa ja pura akun lataus tällöin useita kertoja peräkkäin. Tämän jälkeen akun kesto palautuu normaaliksi.
- Mikäli ladattavan akun kapasiteetti vähenee puoleen normaalista, ota yhteys johonkin Sonyn jälleenmyyjään.

## Akusta

Акun väärinkäyttö saattaa aiheuttaa akkunesteen vuotamista tai paristo räjähtämisen. Tällaisten onnettomuuksien välttämiseksi noudata seuraavia ohjeita.

- Aseta akku sen + ja – -navat oikeaan suuntaan.
- Ellei soitinta tulla käyttämään pitkään aikaan, ota akku pois siitä.
- Mikäli akku pääsee vuotamaan, pyyhi huolellisesti ja perusteellisesti pois akkuneste paristotilasta, ennen uusien akkujen asettamista paikalleen.

## Kosteuden tiivistyminen

Sateisena päivänä tai erittäin kosteassa ympäristössä soittimen lukupäiden sisään saattaa tiivistyä kosteutta. Jos näin käy, soitin ei toimi oikein. Ota tällöin levy ulos ja odota noin tunnin ajan, että kosteus on haihtunut.





## Korkean äänenlaadun säilyttämiseksi

Vältä roiskuttamista juomia, kuten mehuja ja virvoitusjuomia soittimeen tai levyille.

## Tästä käsikirjasta

### Yleisohjeita

- Tässä käsikirjassa annetut ohjeet koskevat tämän soittimen käyttöä pääasiassa sen mukana toimitetulla johdottomalla kauko-ohjainkortilla.
- "Dvd"-nimitystä voidaan käyttää dvd-video- ja dvd-/+r(w)-levyistä
- Tässä käsikirjassa käytetään seuraavia kuvakkeita:

Kuva	Merkitys
	Toiminto käytettävissä dvd-video- ja dvd-/+r(w)-levyillä videotilassa ja dvd-/ +rw-levyillä VR-tilassa (videotallennus)
	Toiminto käytettävissä video-cd-levyillä tai video-cd-formaatin cd-r/rw-levyillä
	Toiminto käytettävissä musiikki-cd-levyillä tai musiikki-cd-formaatin cd-r/rw-levyillä
	Toiminto käytettävissä mp3-formaatin tiedostoissa, jotka on tallennettu cd-rom/r/rw- ja dvd-/ +r(w)-levyille
	Toiminto käytettävissä jpeg-formaatin tiedostoissa, jotka on tallennettu cd-rom/r/rw- ja dvd-/ +r(w)-levyille

# Tällä soittimella käyttökelpoisista levyistä

Tällä soittimella voi toistaa seuraavia levyjä:

- Dvd-video
- Dvd-/+r
- DVD-/+rw
- Video-cd
- Audio-cd
- Cd-r/rw

## Levyformaatti

DVD VIDEO



DVD-R\*



DVD-RW\*



DVD+R\*



DVD+RW\*



Video-cd



Audio-cd



Cd-r\*



Cd-rw\*



\* Mukaan lukien mp3/jpeg-tiedostot. Nimet "DVD VIDEO", "DVD-R", "DVD-RW", "DVD+R" ja "DVD+RW" ovat tavaramerkkejä.

## Huomautuksia cd-r (kertatallenteiset)/cd-rw(jatkuvataallenteiset)/ dvd-r (kertatallenteiset)/ dvd-/+r/ dvd-rw (jatkuvataallenteiset)/ dvd-/+rw-levyistä

- Joitakin cd-r(w)- ja dvd-/+r(w)-levyjä (riippuen niiden tallentamiseen käytetystä laitteesta tai levyn kunnosta) ei voi välttämättä toistaa tällä soittimella.
- Et voi toistaa cd-r/rw-levyjä, joita ei ole viimeistelty\*.
- Voit toistaa mp3/jpeg-tiedostoja, jotka on tallennettu cd-rom/r/rw- ja dvd-/+r(w)-levyille

\* Toimenpide, joka tulee suorittaa, jotta tallennettu cd-r/rw-levy voitaisiin toistaa audio-cd-soittimella.

## Soittimella toistettavien dvd-levyen aluekoodi

Dvd-soittimessa on aluekoodi, joka on painettu sen pohjaan. Soittimella voi toistaa ainoastaan samalla aluekoodilla varustettuja dvd-levyjä. Myös -tunnuksella varustettuja dvd-levyjä voi toistaa tällä soittimella. Yrittäessäsi toistaa mitä tahansa muuta dvd:tä näytölle ilmestyy vikailmoitus "Wrong Region" (Väärä alue). Dvd-levystä riippuen aluekoodi ei välttämättä ilmesty näytölle, vaikka dvd:n toisto olisikin estetty aluekoodirajoituksin.

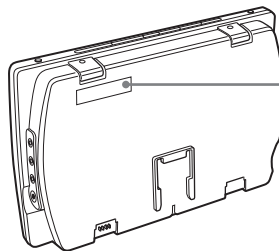

Aluekoodi

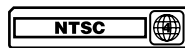

<b>SONY</b> ® MODEL NO. MV-700HR PORTABLE DVD PLAYER DC 12V --- NEGATIVE GROUND cc 12V 3A SERIAL NO.		Manufactured under license from Dolby Laboratories. "Dolby" and the double-D symbol are trademarks of Dolby Laboratories. "DTS" and "DTS Digital Out" are trademarks of Digital Theater Systems, Inc. U.S. Patent Nos. 4,631,603; 4,819,098; 4,907,093; 5,315,448; and 6,016,132.
<b>CLASS 1 LASER PRODUCT</b>		
<small>MADE IN KOREA 2-593-599-02</small>		

## Kuvien ohittamisesta

Jos dvd-levyllä on naarmu, likaa tms., soitin ei pysty lukemaan levyä, tai voi jättää toistamatta jonkin kuvan. Toistoääneen saattaa joskus, mutta hyvin harvoin, tulla katkoksia soittimen yhteensopivuusongelmasta johtuen. Ota tässä tapauksessa levy pois soittimesta ja vie soitin ja levy lähimpään Sonya myyvään liikkeeseen.

## Muistutuksia

- Tällä soittimella **EI VOI** toistaa seuraavia levyjä.
  - Dvd-Audio
  - Dvd-ram
  - Dvd-rom (muu data kuin mp3/jpeg-tiedostot)
  - Cd-g
  - Svcd
  - Cd-l
  - Photo-cd
  - Vsd
  - Active-Audio (Data)
  - Super Audio -cd (sacd)
  - Cd-Extra (Data)
  - Mixed-cd (Data)
  - Cd-rom (muu data kuin mp3/jpeg-tiedostot)
- Tämän laitteen käyttämä kopioinninestotekniikka on suojattu tiettyjen yhdysvaltalaisen patenttien menetelmäoikeuksilla ja muilla immateriaalioikeuksilla, jotka ovat Macrovision Corporationin ja muiden oikeuksien haltijoiden omistuksessa. Lupa tämän kopioinninestotekniikan käyttöön on saatava Macrovision Corporationilta, ja se on tarkoitettu ainoastaan kotikäyttöön tai muuhun rajoitettuun käyttöön, jollei muuta ole sovittu Macrovision Corporationin kanssa. Ohjelman purkukoodin tietotekninen avaaminen tai soittimen purkamisen on kielletty.

## Huomautus PBC-toiminnosta

### (toistonohjaus) **VCD**

Tämä laite noudattaa video-cd-normin versioita 1.1 ja 2.0. Tällaisia levyjä voi toistaa levytyypistä riippuen kahdella eri tavalla.

Levytyyppi	Mahdollistaa
Video-cd-levy ilman PBC-toimintoja (version 1.1 levyt)	Videon (liikkuva kuva) ja musiikin toiston.
Video-cd-levy, jossa on PBC-toiminnot (version 2.0 levyt)	<ul style="list-style-type: none"><li>• Vuorovaikutteisen ohjelmiston käytön näytöllä näkyvillä valikkoruuduilla (PBC-toisto, s. 28).</li><li>• Videotoistotoiminnot.</li><li>• Tarkan stillkuvien toiston, jos sellaisia on levyllä.</li></ul>

## Dts-koodattuja levyjä koskevia huomautuksia

Toistettaessa DTS\*-koodattuja cd-levyjä analogisista stereolähtöliitännöistä kuuluu voimakasta kohinaa. Äänentoistojärjestelmän mahdollisen vaurioitumisen välttämiseksi käyttäjän tulee noudattaa varovaisuutta silloin kun tämän soittimen analogiset stereolähtöliitännät on kytketty vahvistimeen. Jos haluat nauttia DTS Digital Surround™ -äänestä, tämän soittimen digitaaliseen lähtöliitännään on kytkettävä ulkoinen 5.1-kanavainen DTS Digital Surround™ -dekooderijärjestelmä.

\*"DTS", "DTS Digital Surround" ja "DTS Digital Out" ovat Digital Theater Systems, Inc:n tavaramerkkejä.

## Levytermejä

### Dvd-levyn rakenne

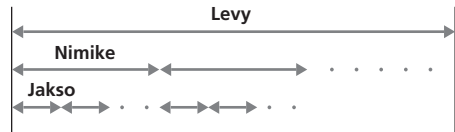

### Video-cd-/audio-cd-levyn rakenne

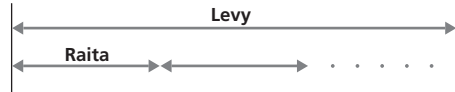

#### • Nimike (Title)

Pisin DVD-levyllä, esim. videoelokuvassa tms. oleva kuva- ja musiikkiosuus, joka on tallennettu video-ohjelman kuvajaksole tai audio-ohjelman albumille tms.

#### • Jakso (Chapter)

Nimikkeitä lyhyemmät kuva- tai musiikkiosuudet. Nimike koostuu useista jaksoista. Jokaiselle jaksolle annetaan jaksnumero, jonka avulla voit paikantaa haluamasi jakson. Levystä riippuen sille ei välttämättä ole tallennettu yhtään erillistä jaksoa.

#### • Raita (Track)

Kuva- tai musiikkiosuuden osat video- tai audio-cd:llä. Jokaisella raidalla on raitanumero, jonka avulla voit paikantaa haluamasi raidan.

#### • Kohtaus (Scene)

Valikkonäytöt, liikkuvat kuvat ja stillkuvat jaetaan PBC-toistonohjaustoiminnoilla varustetulla video-cd-levyllä osiin, joita kutsutaan nimellä "kohtaus" (scene). Jokaiselle kohtaukselle annetaan kohtausnumero, jonka avulla voit paikantaa haluamasi kohtauksen.

# Liitännät

Tässä laitteessa voi käyttää kahta eri virtalähdettä. Laitetta kotona käytettäessä kytke se pistorasiaan. Autossa käytettäessä kytke soittimen virtajohto savukkeensytytinsovittimeen.

## Eri virtalähteiden käyttö

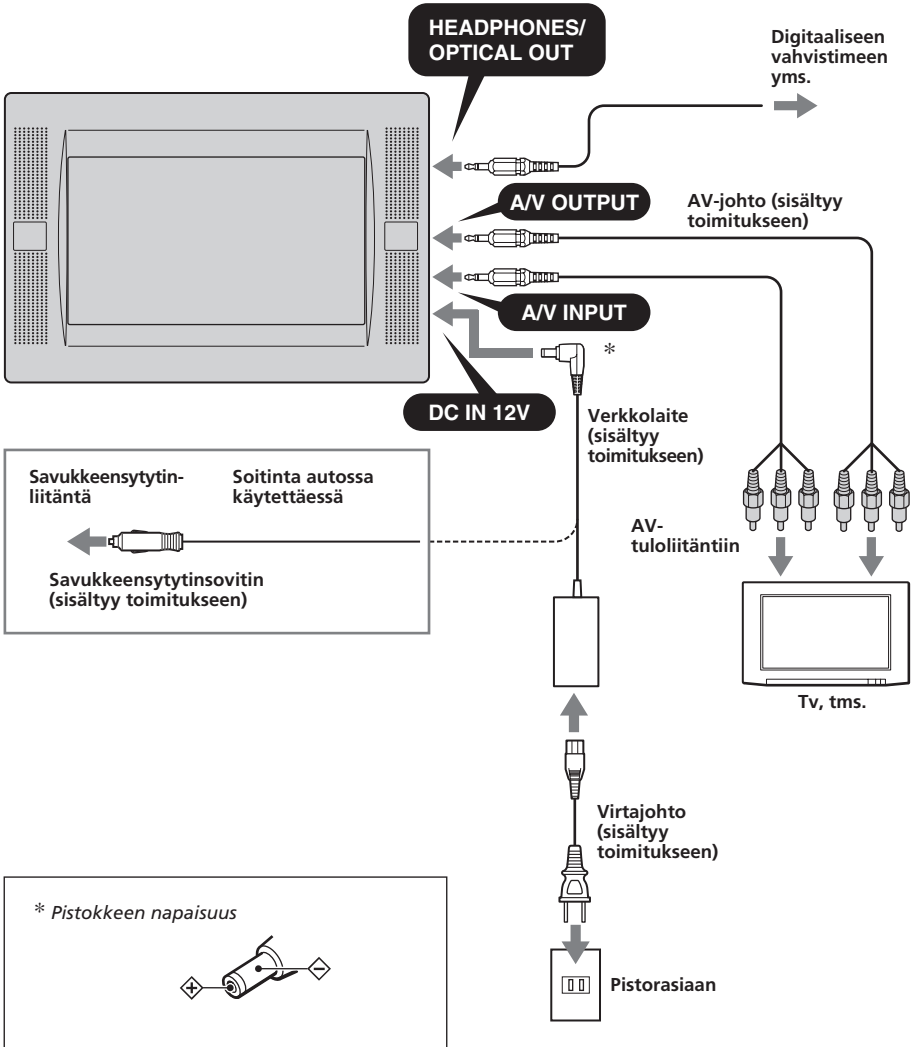

## A/V OUTPUT -liitännät

Voit kytkeä tv:n soittimen A/V OUTPUT -liitäntiin soittimen toistokuvan ja -äänen siirtämiseksi tv:hen. Kytke AV-johdon keltaiset pistokkeet sekä tv:n että soittimen videoliitäntiin ja valkoiset pistokkeet valkoiisiin (vasen audiokanava) ja vastaavasti punaiset pistokkeet punaisiin (oikea audiokanava) liitäntiin.

## A/V INPUT -liitännistä

Voit kytkeä videolaitteen tms. A/V INPUT -liitäntiin laitteen toistomedian sisällön toistamiseksi. Voit kytkeä laitteen samalla tavalla kuin mitä on kuvattu edellä olevassa kohdassa "A/V OUTPUT -liitännät".

## HEADPHONES-liitännistä

Voit kytkeä kuulokkeet HEADPHONES-liitäntään

### Huomautuksia

- Jos kytket toisen laitteen tähän soittimeen, kytke soitin virtalähteeseen vasta sen jälkeen kun kaikki liitännät on tehty.
- Jos savukesytyttimen liitännässä on jokin este, esim. savukkeen tuhkaa, virtajohdon pistokkeen ja liitännän välinen kosketus jää vajanaiseksi, jolloin pistoke voi lämmetä äärimmäisen kuumaksi käytön aikana. Tämä välttämiseksi tarkista savukesytyttimen liitäntä ja puhdista se tarvittaessa ennen virtajohdon kytkemistä.

## Niskatukisarjan kiinnittäminen istuimeen

Soitin voidaan asentaa niskatuen taakse käyttämällä toimitettua niskatuki-asennussarjaa.

## Istuintyytit, joihin asennussarjan voi asentaa

- Istuin, jossa on 2 niskatukitankoa, läpimitaltaan 10–15 mm.
- Istuin, jonka niskatukitankojen etäisyys toisistaan on 42–192 mm.

### Huomautus

Istuintyytistä riippuen tätä laitetta ei välttämättä voi asentaa.



Ø 10–15 mm

42~192 mm

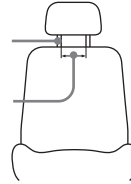

Säädä ennen asennuksen aloittamista tankojen etäisyys **A** ja syvyysasento **B** niskatuestasi riippuen.

Pidä mielessä, että syvyysasento **B** tulisi säätää niin lähelle niskatukea kuin mahdollista näytön tärisemisen estämiseksi.

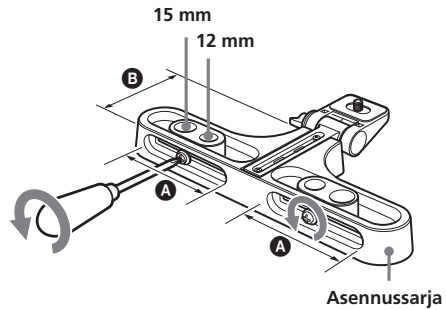



## 1 Irrota niskatuki ja kiinnitä asennussarja sen tankoihin.

Voit säätää näytön sivuttaissuuntaista asentoa siirtämällä asennussarjaa puolelta toiselle ennen ruuvien kiristämistä.

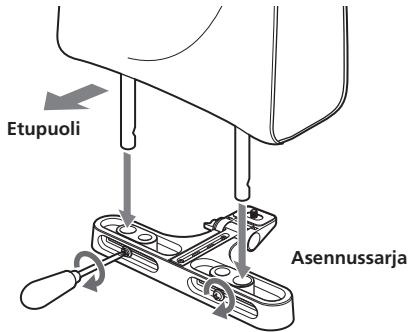

## 2 Kiinnitä asennusteline asennussarjaan ja kiristä kiinnitysruuvi sen pohjaan käyttämällä esim. jotakin kolikkoa.

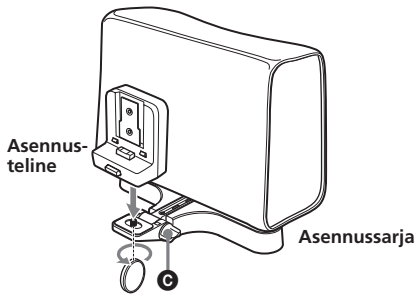

Säädä näytön katselukulma nupilla Ⓞ.

### Huomautus

Asennustelineen takaosa tulee painaa niskatukea vasten tukevan asennuksen aikaansaamiseksi.

## Soittimen irrottaminen asennustelineestä

Irrota soitin painamalla asennustelineen painiketta.



## Ladattavan akun käyttö

Kiinnitä ladattava akku soittimeen alla olevan kuvan mukaisesti.

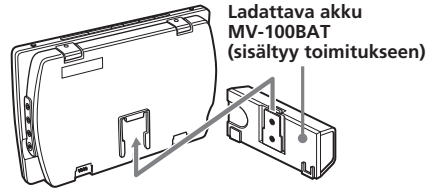

Paina ja siirrä ladattavaa akkua, kunnes se napsahtaa kiinni.

## Ladattavan akun irrottaminen soittimesta

Paina ladattavan akun irrotuspainiketta ja vedä se irti.

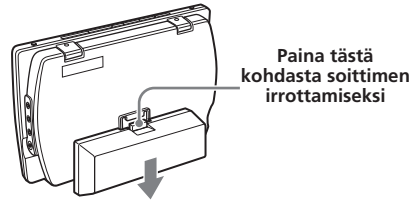

## Ladattavan akun lataaminen

Lataa ladattava akku verkkolaitetta ja virtajohtoa käyttämällä. Voit ladata ladattavan akun sen ollessa kiinnitettyinä laitteeseen.

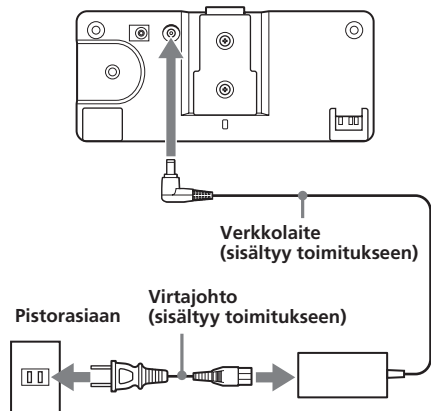

Kiinnitettyinä päälaitteeseen

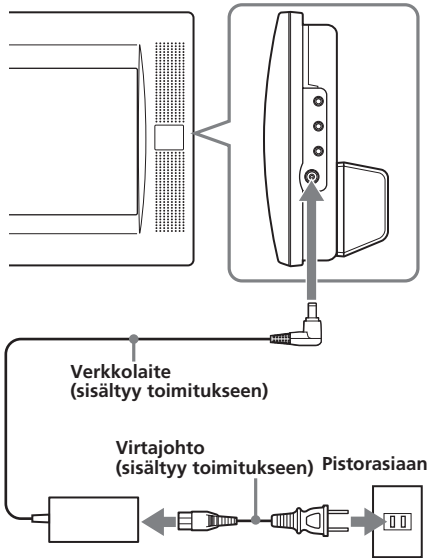

## Milloin ladattava akku on ladattava?

- Lataa ladattava akku silloin kun näytölle ilmestyy ilmaisin "LOW BATTERY".
- Akun lataaminen kestää normaalisti 6 tuntia\*. Ladattavan akun valo näyttää lataustilan.

Ladattaessa: Palaa oranssina  
Lataus valmis: Palaa vihreänä  
Latausvirhe: Vilkkuu vihreänä

\* *Latausaika saattaa vaihdella latauspaikan lämpötilasta riippuen.*

## Akun kesto

Noin 150 minuuttia\*\* (täyteen ladattu)

\*\* *Huonelämpötilassa käytettynä. Kun näyttöasetukset (S-MENU) on asetettu oletusasetuksiin.*

## MUISTUTUS

- Ota pois ladattava akku päälaitteesta, mikäli tiedät, ettet tule käyttämään soitinta pitkään aikaan.
- Lataa ladattava akku ennen sen käyttämistä, ellei soitinta ole käytetty pitkään aikaan.
- Kun lataaminen on suoritettu loppuun, irrota verkkolaite ladattavasta akusta. Älä lataa enää täyteen ladattua akkua. (Mikäli lataat täyteen ladattua akkua, akkuun syttyy vihreä valo vasta noin 60 minuutin lataamisen jälkeen.)

- Älä lataa ladattavaa akkua asettamalla toimitettu virtajohto savukkeensytytinliitäntään. Ladattavaa akkua ei voi ladata autossa. Lataa ladattava akku kotona käyttämällä toimitettua verkkolaitetta ja virtajohtoa.

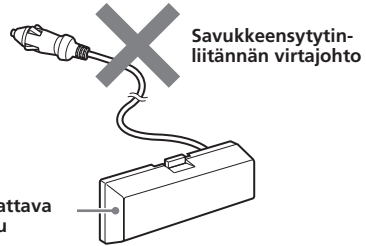

## Varmistuspariston asettaminen soittimeen

Aseta CR2032-paristo soittimen paristotilaan. Tätä paristoa käytetään muistitietojen tallentamiseen (kellonajan ja kalenterin asetukset).

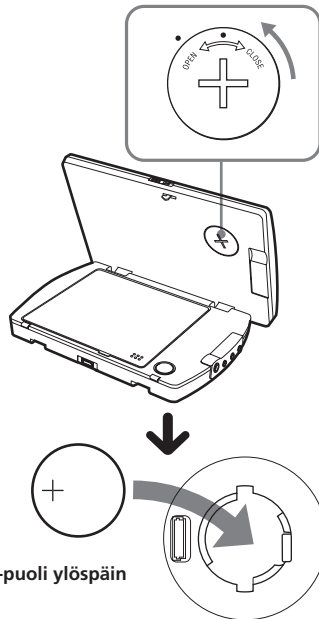

## Litiumparistoa koskevia huomautuksia

- Pidä paristo lasten ulottumattomissa. Jos joku sattuisi nielaisemaan sen, ota välittömästi yhteys lääkäriin.
- Pyyhi paristo puhtaaksi kuivalla liinalla hyvän kosketuspinnan varmistamiseksi.
- Tarkista, että pariston navat tulevat oikein päin sitä paristotilaan asettaessa.
- Älä tartu paristoon metallipinseteillä. Seurauksena voi olla oikosulku.

### VAROITUS

Paristo voi räjähtää, jos sitä käsitellään väärin.  
Älä yritä ladata paristoa, purkaa sitä, tai heitä sitä tuleen.

## Varmistuspariston vaihtaminen

Pariston varauksen vähentyessä kalenterin ja kellonajan näytöt näkyvät virheellisinä. Vaihda paristo uuteen CR2032-litiumparistoon. Minkä tahansa muun pariston käyttö aiheuttaa tulipalo- tai räjähdysvaaran.

## Alkuasetusten palauttaminen

Soitin on palautettava alkuasetuksiin ennen sen ensimmäistä käyttöä.

Paina (RESET)-painiketta jollakin terävällä esineellä, kuten kuulakärkikynällä. Jos painiketta painetaan voimakkaasti esim. neulalla, soitin voi vahingoittua.

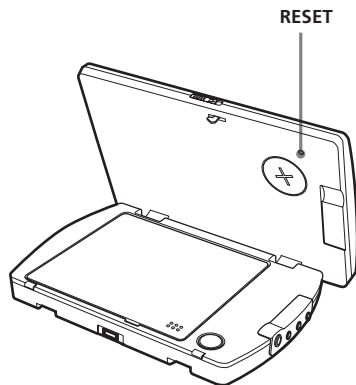

### Huomautuksia

- (RESET)-painiketta painettaessa jotkin aikaisemmista asetuksista saattavat hävitä. Jos näin käy, tee asetukset uudelleen.
- Soittimelta menee noin 10 sekuntia alkuasetusten tekemiseen sen jälkeen kun (RESET)-painiketta on painettu. Älä aseta levyä soittimeen tänä aikana. Jos teet niin, soittimen alkuasetukset eivät palaudu kunnolla.

# Säädinten sijainti

**MV-700HR**

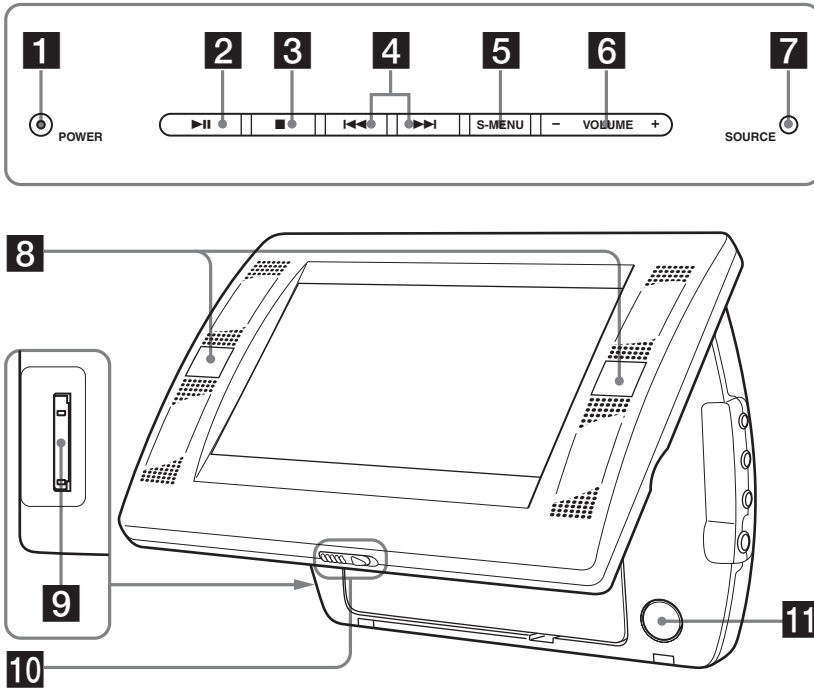

Lue yksityiskohtaisempia tietoja nimien jälkeisiltä sivuilta.

- 1** **POWER (on/off) -painike 16, 17, 34**  
Näytön päälle/päältäkytkeminen.
- 2** **▶|| (toisto/tauco) -painike 16-19**
- 3** **■ (pysäytys) -painike 17, 18, 20, 23**
- 4** **◀◀ (edellinen)/▶▶ (seuraava) painikkeet 17, 20, 28**
- 5** **S-MENU-painike 35**  
Eri näyttöasetusten tekeminen.
- 6** **VOLÜME-/+ -painikkeet 16, 34, 35**  
Äänenvoimakkuuden säätäminen tai yksikön valinta valikosta.
- 7** **SOURCE-painike 21, 34**  
Ohjelmälähteen valinta.
- 8** **Kauko-ohjaimen anturi/Langattomien kuulokkeiden lähetin**
- 9** **"Memory Stick" -korttitila 21**
- 10** **Irrotuskytkin**
- 11** **PUSH OPEN 16**

## Kauko-ohjainkortti RM-X707

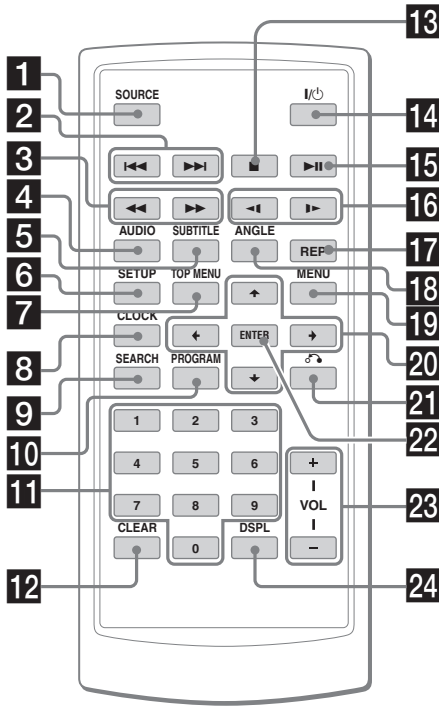

Lue yksityiskohtaisempia tietoja nimien jälkeisiltä sivuilta.

- 1** SOURCE-painike 21, 34  
Ohjelmanlähteen valinta
- 2** ◀◀/▶▶ (edellinen/seuraava) -painikkeet 17, 20, 28
- 3** ◀◀ (pikaseläus taaksepäin)/▶▶ (pikaseläus eteenpäin) -painikkeet 17
- 4** AUDIO-painike 27, 28  
Audiotoiston/ääniraidan kielen vaihtaminen.
- 5** SUBTITLE-painike 25  
Tekstityskielen vaihtaminen dvd-levyn toiston aikana
- 6** SETUP-painike 29  
Käytetään valikkotoimintojen suorittamiseen.
- 7** TOP MENU -painike 26  
Tallennetun dvd-levyn ylävalikon näyttäminen.
- 8** CLOCK-painike 37  
Kalenterin tai kellon näyttäminen.
- 9** SEARCH-painike 18  
Halutun kohdan hakeminen levyllä jakson, nimikkeen tai raidan avulla.

### Kauko-ohjainkortin vastaavat painikkeet ohjaavat samoja toimintoja kuin soittimen painikkeet.

Tämän käsikirjan ohjeissa kerrotaan, kuinka tätä soitinta ohjataan lähinnä sen mukana toimitetulla kauko-ohjainkortilla.

#### Vihje

Lue kappaleesta "Kauko-ohjainkortin litiumpariston vaihto" lisäohjeita pariston vaihtamisesta (s. 38).

- 10** PROGRAM-painike 19, 23  
Ohjelmoituun toistotilaan siirtyminen.
- 11** Numeropainikkeet 18, 21, 23, 33
- 12** CLEAR-painike 23
- 13** ■ (pysäytys) -painike 17, 18, 20, 23
- 14** I/⏻ (virtakytin) -painike 16, 17
- 15** ▶▶ (toisto/tauko) -painike 16-19
- 16** ◀◀ (hidastettu toisto taaksepäin)/▶▶ (hidastettu toisto eteenpäin) painikkeet 17
- 17** REP-painike 20, 22  
Jatkuvan toiston tilan (Dvd/video-cd/ audio-cd), tai toistotilan (mp3/jpeg) valitseminen
- 18** ANGLE-painike 27  
Eri kamerakulmien valitseminen dvd:n toiston aikana.
- 19** MENU-painike 20, 26  
Tallennetun dvd:n valikon esiin saaminen.
- 20** ↑/↓/◀/▶ -painikkeet 19, 20, 23, 26, 29, 30, 33, 34, 37
- 21** ♂ (vahvistus) -painike 28
- 22** ENTER-painike 18-20, 23, 26, 29, 30, 33, 34 Asetuksen vahvistaminen.
- 23** VOL (+/-) -painikkeet 16
- 24** DSPL-painike 19, 24  
Levyn aikatiotojen näyttämiseksi.

# Eri toistotavat

Tässä kappaleessa kuvataan soittimen eri toistotoiminnot.

## Levyn soittaminen **DVD** **VCD CD MP3 JPEG**

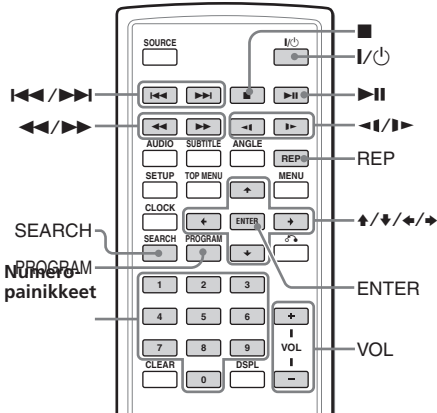

- 1 Kytke virta soittimeen painamalla **(POWER)** -painiketta.  
Paina kauko-ohjainkorttia käytettäessä **(I/⏻)** -painiketta.  
Näyttö kytkeytyy päälle ja POWER-kytkimen ilmaisimeen syttyy vihreä valo.
- 2 Paina **(SOURCE)** -painiketta dvd:n valitsemiseksi.
- 3 Avaa näyttö.

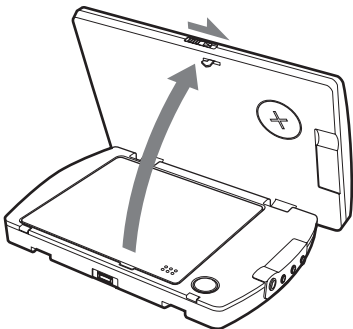

- 4 Paina **(PUSH OPEN)** -painiketta levytilan kannen aukaisemiseksi.
- 5 Aseta levy levytilaan sen etikettipuoli ylöspäin ja paina se kiinni alustaan sen keskikohdasta.

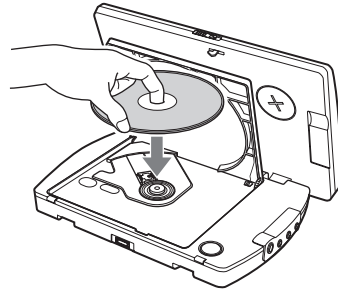

- 6 Sulje levytilan kansi.  
Toisto käynnistyy automaattisesti.  
Jos levy on jo asetettu paikalleen tai ellei toisto käynnisty automaattisesti, paina **(▶▶)** -painiketta toiston käynnistämiseksi.
- 7 Säädä näytön katselukulma.

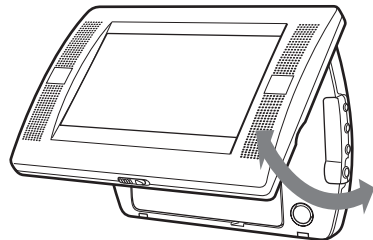

- 8 Säädä äänenvoimakkuus **(VOL)** (+) tai **(VOL)** (-) -painikkeella (näytön **(VOLUME)** (+) tai **(VOLUME)** (-) -painikkeella).

## Virran päältä kytkemiseksi

Paina (POWER)-painiketta (tai kaukoohjainkortin (I/O) -painiketta), jolloin POWER-kytkimen vihreä valo sammuu.

## Käytön jälkeen

Kytke soitin päältä ja irrota sen virtajohto virtalähteestä.

## Soittimen käyttöä autossa koskeva huomautus

Jos käytät soitinta silloin kun virta-avain on ACC-asennossa, eikä moottoria ole käynnistetty, voi seurauksena olla autonakun tyhjentyminen.

### Huomautuksia

- Lue levyn mukana toimitetut ohjeet ennen sen toistamista tällä soittimella.
- Älä avaa levytilan kantta toiston aikana.
- Levyn tallennustavasta riippuen toiston aloittaminen saattaa kestää yli minuutinkin.
- Levyn kunnosta riippuen sen toisto ei välttämättä onnistu (s. 39).
- Hyvin suurella bittinopeudella, kuten 320 kbps, varustettua mp3-tiedostoa ei voi välttämättä toistaa kunnolla.

## Toistotoiminnot

Halutessasi	Paina painiketta
Keskeyttää toiston	■*1
Ottaa pois levyn soittimen	(PUSH OPEN)
Tauottaa toiminnon	▶▶*2 Paina uudelleen toiston jatkamiseksi.
Siirtyä seuraavaan jaksoon, raidalle tai kohtaukseen	▶▶▶
Siirtyä takaisin edelliseen jaksoon, raidalle tai kohtaukseen.	◀◀◀
Pikatoistaaksesi taaksepäin eteenpäin/levyn toiston aikana*3 *4	▶▶ / ◀◀ Jokainen painallus muuttaa toisto nopeutta seuraavasti: 2 kertaa normaalinopeus → 4 kertaa normaalinopeus → 8 kertaa normaalinopeus → 16 kertaa normaalinopeus → 32 kertaa normaalinopeus → normaali toistonopeus.
Toistaa hitaasti eteenpäin (vain dvd/video-cd-toistossa)/hitaasti taaksepäin (vain dvd) vaihtaa	▶▶/toiston aikana Jokainen painallus vaihtaa toistonopeutta seuraavasti: 1/2 kertaa normaalinopeus → 1/4 kertaa normaalinopeus → 1/8 kertaa normaalinopeus → 1/16 kertaa normaalinopeus → normaali toistonopeus.

\*1 Jos toistomuisti on aktivoitu, voit jatkaa toistoa myöhemmin painamalla ▶▶-painiketta. Yksityiskohtaisia tietoja on kappaleessa "Toistomuisti" (s. 18).

\*2 Dvd/video-cd/Audio-cd/MP3 "■" ilmestyy näyttöön.

\*3 Dvd/video-cd  
Ääntä ei toisteta eteen- tai taaksepäin suoritettavan pikatoiston aikana.

\*4 Mp3-levy levy palaa normaaliin toistoon mp3-tiedoston toiston päättyessä.

## Jakson/nimikkeen/raidan suorahaku

### 1 Paina toiston aikana (SEARCH)-painiketta hakunäytön esiin saamiseksi.

- Dvd

Joka kerta kun painat (SEARCH)-painiketta, hakunäyttö vaihtuu seuraavalla tavalla:

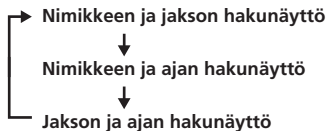

- Video-cd / Audio-cd\*

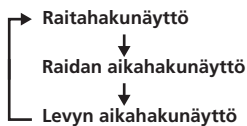

Voit valita näytettävät yksiköt ← tai → -painikkeella.

### 2 Syötä haluamasi jakson/nimikkeen/raidan numero numeropainikkeilla.

Kun näytöllä näkyvät ilmaisimet "Title" (Nimike) ja "Chapter" (Jakso).

Title	01 / 01	Chapter	-- / 01
-------	---------	---------	---------

Kun näytöllä näkyvät ilmaisimet "Title" (Nimike) ja "Time" (Aika).

Title	01 / 01	Time	-:--:--
-------	---------	------	---------

### 3 Paina (ENTER)-painiketta.

\* Voit käyttää kauko-ohjainkortin numeropainikkeita raidan valitsemiseen.

#### Huomautus

"0" ei ole valittavissa.

## Toiston jatkaminen keskeytykskohdasta

Voit jatkaa levyn toistoa kohdasta, jossa toisto viimeksi keskeytettiin. Soitin tallentaa muistiin kohdan, jossa virta katkaistiin soittimesta.

### 1 Paina toiston aikana ■ -painiketta sen keskeyttämiseksi.

Soitin tallentaa muistiin kohdan, jossa toisto keskeytettiin.

- Dvd / video-cd / audio-cd  
Näytölle ilmestyy viesti "Press Play Key To Continue" (Paina jatkaaksesi toistonäppäintä).

### 2 Paina ►II -painiketta toiston käynnistämiseksi.

Toisto käynnistyy kohdasta, jossa se edellisellä kerralla keskeytettiin.

- Mp3 / Jpeg  
Kun toistomuistitoiminto (toiston jatkaminen keskeytykskohdasta) on aktivoitu, toisto käynnistyy sen mp3 / jpeg-tiedoston (raita) alusta, jonka toiston aikana toisto keskeytettiin.

#### Huomautuksia

- Memory Stick -muistikorttia toistaessasi toistomuisti ei toimi. Vaikka levyä parhaillaan toistettaisiinkin, toistomuisti ei toimi silloin kun Memory Stick -muistikortti on asetettu soittimeen.
- Paina toistomuistitoiminnon passivoimiseksi ■ -painiketta uudelleen toiston ollessa pysäytettynä. Näytölle ilmestyy tällä kertaa viesti "Press Play Key To Continue" (Paina jatkaaksesi toistonäppäintä).
- Toistomuistitoiminto passivoituu, kun levy otetaan pois soittimesta.
- For Mp3/Jpeg-tiedostoja toistettaessa toistomuistitoiminto ei toimi laitteen ollessa päältäkytkettynä.



## Mp3/jpeg-valikon käyttö

### 1 Aseta soittimeen mp3- tai jpeg tiedostoja sisältä levy.

#### Näyttöesimerkki:

- Mp3

Nykyisen raidan numero/Raitojen kokonaismäärä

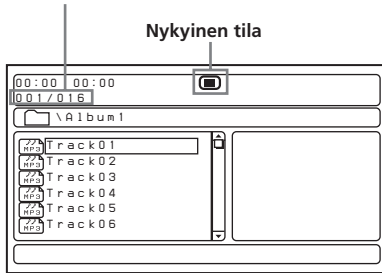

- Jpeg

Nykyisen raidan numero/Raitojen kokonaismäärä

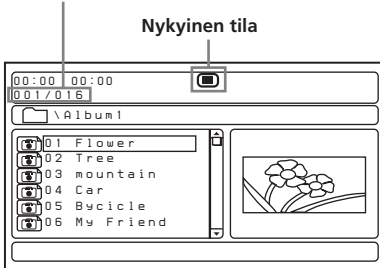

### 2 Paina ►► -painiketta.

Toisto käynnistyy ja mp3/jpeg-valikko tulee esiin.

#### Esimerkki mp3-näytöstä:

Nykyisen raidan numero/Raitojen kokonaismäärä

Kulunut toisto aika/Nykyisen tiedoston kokonaistoisto aika

Bittinopeus

Nykyinen tila

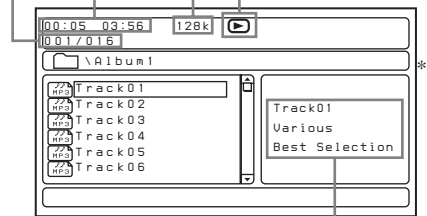

\*Tämä soitin tukee mp3-soittinten ID3-tageja, versio 1.0

ID3-tagitiedot\*

### Kansion tai tiedoston valinta

Valitse soittimen ollessa pysähtyneenä ↑ tai ↓ -painikkeella kansio tai tiedosto ja paina sen jälkeen (ENTER) -painiketta.

Jos painat (ENTER) -painiketta kansion valitsemisen jälkeen, kansion tiedostot tulevat esiin.

### Näyttötilan valitsemiseksi

Paina (PROGRAM) -painiketta.

Joka kerta kun painat (PROGRAM) -painiketta, näyttö vaihtuu kansio- tai tiedostolistatilaan. Tiedostolistatilassa esiin tulevat kaikki levyn tiedostot.

Myös (DSPL) -painiketta painamalla voit vaihtaa näyttötilan nykyiseksi.

## Jpeg-levyn pienoiskuvatoiminnon käyttö

### 1 Paina ■ -painiketta jpeg-kuvan ollessa esillä.

Tiedostojen kuvat tulevat näkyviin 12 pienoisnäytössä.



### 2 Valitse katseltava kuva -painikkeilla ↑/↓/←/→ ja paina sen jälkeen (ENTER)-painiketta.

Jpeg-kuva ilmestyy näyttöön.

Siirtyäksesi seuraavaan tai edelliseen jpeg-kuvalistaan, paina -painikkeita ↑/↓/←/→ valitaksesi "◀ Prev" (edellinen) tai "Next ▶" seuraava, ja paina sen jälkeen (ENTER)-painiketta.

Kuvien katselemiseksi diaesityksenä valitse painikkeilla ↑/↓/←/→ "Slide Show" (diaesitys), ja paina sen jälkeen (ENTER)-painiketta. Diaesitys käynnistyy valitusta kuvasta.

Paina MP3/JPEG-valikkoon palaamiseksi (MENU)-painiketta.

## Kauko-ohjaimen näppäintoimintojen tarkistaminen

Voit saada näkyviin kauko-ohjaimen näppäintoiminnot pienoiskuvana.

Valitse "Help" -painikkeilla ↑/↓/←/→ ja paina sen jälkeen (ENTER)-painiketta.

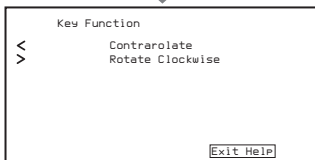
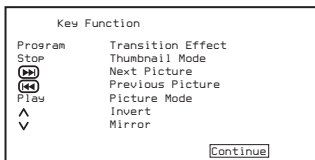

## Toistotilan valinta

Valitse toistotila (REP)-painiketta painamalla. Joka kerta kun painat (REP)-painiketta, toistotila vaihtuu seuraavan kaavan mukaisesti:

### • Mp3

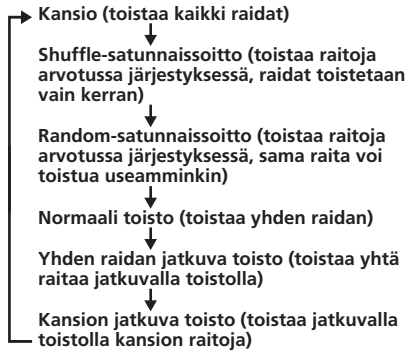

### • Jpeg

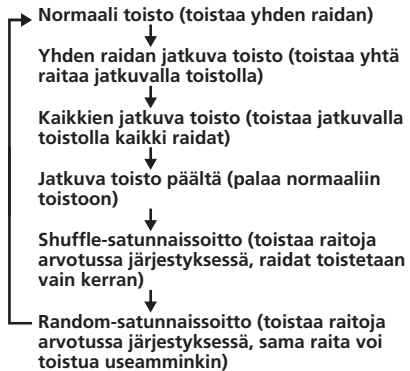

### Huomautuksia

- Et voi toiston aikana vaihtaa kansiota tai tiedostoa MP3/JPG-valikolla. Ainoastaan valitusta kansiota voidaan valita tiedostoja ◀◀/▶▶ -painikkeilla. Keskeytä toisto halutessasi vaihtaa kansiota.
- Mp3/Jpeg-kansioiden ja -tiedostojen nimet näytetään kunnolla ainoastaan silloin kun niiden nimet koostuvat kirjaimista, numeroista tai symboleista. Kirjainmerkit, joita tämä laite ei tue, näytetään muodossa "-".

# Memory Stick - muistikortin toisto

**MP3/JPEG**

Voit toistaa Memory Stick -muistikortin mp3/ jpeg-tiedostoja.

## Huomautuksia

- "Memory Stick Duo"- ja "Memory Stick PRO" -muistikortteja ei voi käyttää.
- MagicGate-toimintoja edellyttävää datan toistoa ei voi suorittaa.

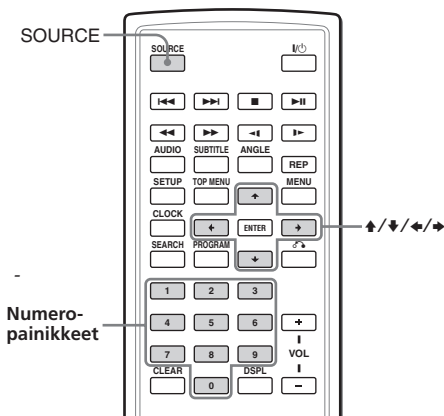

## Huomautuksia

Levyn tallennustavasta tai datan koosta riippuen saattaa kestää jonkin aikaa ennen kuin 1. raidan tai tiedoston toisto käynnistyy.

## Memory Stick -muistikortin pois ottaminen

Paina Memory Stick -muistikorttia lyhyesti sisäänpäin ja ota se ulos.

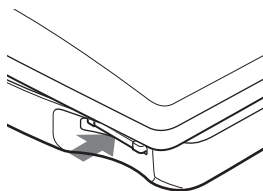

## Huomautuksia

- Aseta Memory Stick -muistikortti oikein päin laitteeseen
- Älä ota väkisin ulos Memory Stick -muistikorttia.

- 1 Paina Memory Stick -muistikorttia muistikorttitilaan, kunnes se napsahtaa paikalleen.

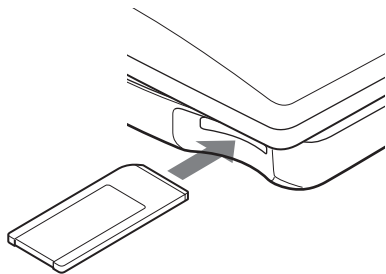

- 2 Valitse "MS" painamalla **SOURCE** -painiketta toistuvasti. MP3/JPEG-valikko ilmestyy näyttöön.

Valitse haluttu kansio/tiedosto painikkeilla **↑/↓/←/→** (s. 19).

## Toiston uusiminen

### (Jatkuva toisto) DVD VCD



Voit toistaa levyn kaikkia jaksoja tai nimikkeitä tai yksittäistä raitaa jatkuvalla toistolla.

Voit toistaa myös ohjelmoitua toistoa jatkuvalla toistolla.

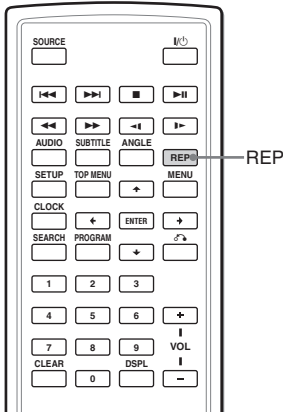

- Video-cd (vain silloin kun PBC-toiminto on päältä)/Audio-cd

→ <b>Raita</b>	Toistaa jatkuvalla toistolla parhaillaan toistettavaa raitaa.
<b>KAIKKI:</b>	Toistaa jatkuvalla toistolla kaikkia levyn raitoja.
↓	
<b>OFF:</b>	Normaali toisto

### Normaaliin toistoon palaamiseksi

Paina (REP)-painiketta niin monta kertaa kuin tarvitaan, että jatkuvan toiston kuvake katoaa.

Paina toiston aikana (REP)-painiketta.

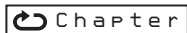

Jatkuvan toiston tila vaihtuu seuraavasti joka kerta painiketta painettaessa:

- Dvd

→ <b>Jakso:</b>	Toistaa jatkuvalla nykyistä jaksoa.
↓	
<b>Nimike:</b>	Toistaa jatkuvalla toistolla levyn nykyistä raitaa*.
↓	
<b>KAIKKI:</b>	Toistaa jatkuvalla toistolla kaikkia levyn nimikkeitä ja jaksoja.
↓	
<b>OFF:</b>	Normaali toisto

\* Et voi tehdä valintaa toiston aikana.

# Oman ohjelman laatiminen (Ohjelmoitu toisto) **DVD VCD CD**

Voit toistaa levyn sisällön haluamassasi järjestyksessä järjestelmällä levyn nimikkeet, jaksot tai raidat haluttuun järjestykseen oman ohjelman luomiseksi. Voit ohjelmoida aina 20 nimikettä, jaksota ja raitaa.

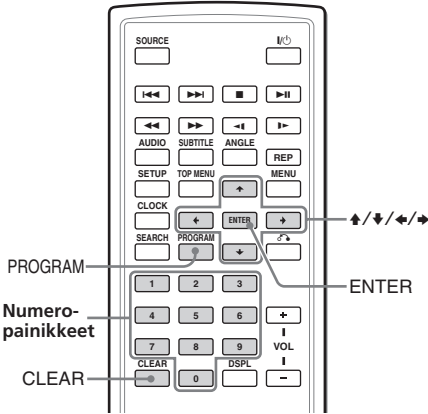

- 1** Paina **PROGRAM**-painiketta. Ohjelmavalikkonäyttö tulee esiin.

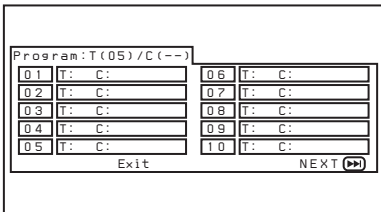

- 2** Valitse nimike, jakso tai raita, jonka haluat ohjelmoida.

• DVD

**Esimerkki: Nimikkeen "02" jakson "03" valinta**

Paina numeropainikkeita 0, 2, 0 ja 3.

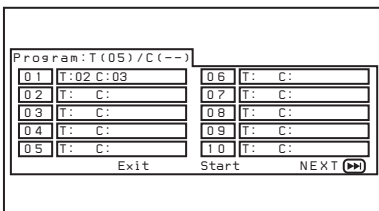

- Video-cd (PBC-toiminnon ollessa päältä)/ Audio-cd

**Esimerkki: Raidan "02" valinta.**

Paina numeropainikkeita 0 ja 2.

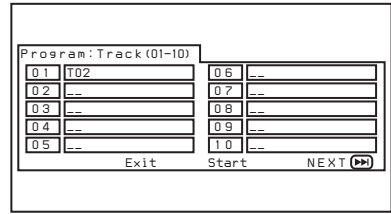

- 3** Toista kohta 2 vielä muiden nimikkeiden, jaksosten tai raitojen ohjelmoimiseksi.

Valitse seuraavalle ohjelmalistalle siirtymiseksi "NEXT" painikkeilla **↑/↓/←/→**, ja paina sen jälkeen **ENTER**-painiketta.

- 4** Valitse "Start" painikkeilla **↑/↓/←/→** ja paina sen jälkeen **ENTER**-painiketta.

## Ohjelmoidun toiston toistamiseksi jatkuvalla toistolla

Valitse ohjelmoidun toiston aikana **REPEAT** ALL" (**REPEAT**)-painikkeella. Soitin alkaa toistaa jatkuvalla toistolla kaikkia ohjelmoituja raitoja.

## Normaaliin toistoon palaamiseksi

Paina ohjelmoidun toiston aikana **STOP**-painiketta.

## Ohjelman muuttamiseksi

- 1** Paina **PROGRAM**-painiketta.

- 2** Valitse "Stop" painikkeilla **↑/↓/←/→** ja paina sen jälkeen **ENTER**-painiketta.

- 3** Suorita kappaleen "Oman ohjelman laatiminen (Ohjelmoitu toisto)" kohta 2 uuden ohjelmoinnin tekemiseksi.

## Ohjelman peruuttaminen

Paina **PROGRAM**-painiketta ohjelmavalikkonäytön tullessa esiin.

# Käytetyn ajan näyttö

DVD VCD CD

Voit näyttää näytöllä dvd- ja video/audio-cd-levyjen kuluneen ja jäännösaajan.

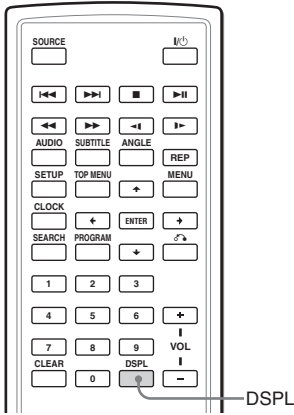

- Video-cd (PBC-toiminnon ollessa päältä)/ Audio-cd

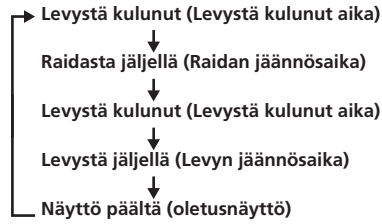

\* Ei näytetä audio-cd:tä toistettaessa

## Aikatietojen päältä kytkemiseksi

Valitse "OFF" painamalla (DSPL)-painiketta niin monta kertaa kuin tarvitaan.

## Paina toiston aikana (DSPL)-painiketta.

Kulunut tai jäljellä oleva aika näytetään vasemmassa yläkulmassa.

Joka kerta kun painat (DSPL)-painiketta, näyttötila vaihtuu seuraavan kaavan mukaisesti:

- Dvd

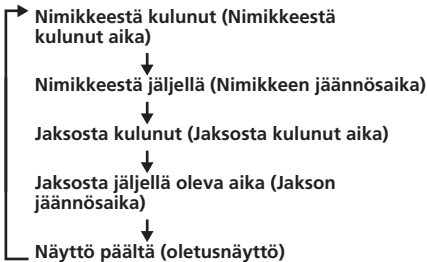

- Video-cd (jos PBC on käytössä)

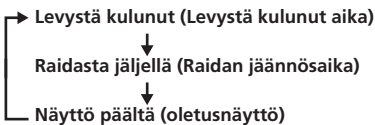

# Tekstityskielen vaihtaminen

Joillekin dvd-levyille on tallennettu tekstitys yhdellä tai useammalla kielellä. Voit kytkeä tekstityksen päälle tai päältä, tai vaihtaa tekstityskieltä tällaisilla dvd-levyillä.

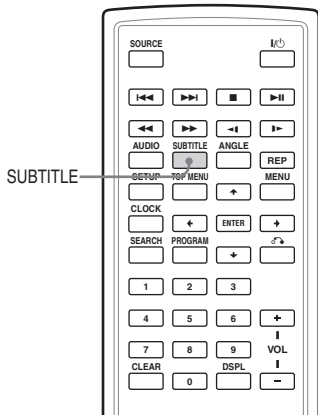

## Tekstityksen päältä kytkemiseksi

Paina (SUBTITLE)-painiketta niin monta kertaa kuin tarvitaan valitaksesi kohdan "Off".

### Huomautuksia

- Voit myös vaihtaa tekstityskieltä vaihtamalla Setup-asetusta\*. Lue kappale "Tekstitys" (s. 32).  
\* Voit vaihtaa asetukseksi haluamasi tekstityskielen DVD SETUP -valikosta ainoastaan silloin kun kieli sisältyy sekä levyyn että valikkoon. Joillakin levyillä näytettävä alkuperäiskieli valitaan automaattisesti DVD SETUP -valikkoasetuksista riippumatta.
- Tämä toiminto vaihtelee levyiltä toiselle eikä välttämättä ole käytettävissä dvd-levystä riippuen.

## Paina toiston aikana (SUBTITLE)-painiketta.

Tekstityskieli näkyy vasemmassa yläreunassa.

**Esimerkki: tekstityskielinäyttö Levyllä on 2 tekstityskieltä ja ensimmäinen niistä on juuri valittu.**

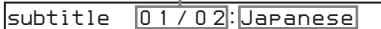

subtitle 01 / 02: Japanese

Jos tekstityskieli on kieli, jota ei voi valita asetusvalikosta (Setup), näytölle ilmestyy "Others"-ilmaisim.

Joka kerta kun painat (SUBTITLE)-painiketta, kieliasetus siirtyy levyille tallennettujen tekstityskielten välillä.

## Dvd-valikon käyttö

Joillakin dvd-levyillä voi käyttää alkuperäisvalikkoa, kuten nimikevalikkoa (Title) tai dvd-valikkoa. Voit toistaa nimikevalikosta suosikkikohtauksesi tai -kappaleesi valitsemalla kappaleiden nimikkeet ja kohtaukset. Voit valita yksikön, esim. tekstitys- tai ääniraidan kielen, valitsemalla sen dvd-valikosta. Nimike- ja dvd-valikkojen sisältö eroaa toisistaan dvd-levystä riippuen. Kaikille dvd-levyille ei ole välttämättä tallennettu valikkoja.

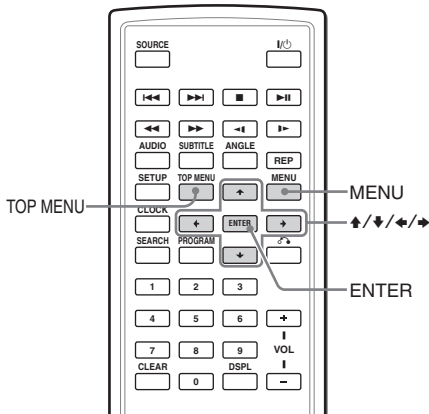

## TOP MENU -painikkeen käyttö

Joillakin dvd-levyillä on nimikevalikko. Nimikevalikosta voit valita toistettavan nimikkeen. Nimikkeet ovat pisin dvd-levyllä oleva kuva- tai musiikkiosuus, ts. elokuva tai musiikkialbumi. TOP MENU -painikkeella voi tuoda näkyviin aloitusvalikon.

### 1 Paina dvd-toiston aikana (TOP MENU) -painiketta.

Nimikevalikko\* (ylävalikko) tulee esiin.  
\* Nimikevalikon sisältö vaihtelee dvd-levystä riippuen.

### 2 Valitse haluttu nimike ↑/↓/←/→ -painikkeilla.

### 3 Paina (ENTER) -painiketta.

Valitsemasi nimikkeen toisto käynnistyy.

## MENU-painikkeen käyttö

Joillakin dvd-levyillä on laajempi valikko, johon sisältyvät ääniraidan ja tekstitysten kielet, nimikkeet ja jaksot yms.

### 1 Paina dvd-toiston aikana (MENU) -painiketta.

Dvd-valikko ilmestyy näytölle.

### 2 Valitse haluttu yksikkö ↑/↓/←/→ -painikkeilla.

### 3 Paina (ENTER) -painiketta.

Jos ylimääräinen valintanäyttö ilmestyy näytölle, toista kohdat 2 ja 3.

#### Huomautuksia

- Joillakin dvd-levyillä ei ole dvd-valikkoa, ja joillakin dvd-levyillä nimike- ja dvd-valikkojen sisältö on sama.
- Joillakin dvd-levyillä dvd-valikkoa "DVD menu" kutsutaan nimellä "MENU".
- Joillakin dvd-levyillä "Paina ENTER" ("Press ENTER") -komentoa vastaa kohdassa 3 komento "Paina SELECT" (Press SELECT).
- Dvd-valikon sisältö on erilainen eri dvd-levyillä.
- Lue dvd-levyn mukana toimitetut ohjeet.



## Ääniraidan kielen vaihtaminen

Joillakin dvd-levyillä on useita erikielisiä ääniraitoja, joista voit valita mieleisesi.

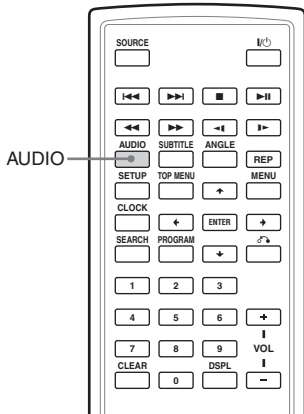

Paina toiston aikana **AUDIO**-painiketta niin monta kertaa kuin tarvitaan halutun ääniraidan kielen valitsemiseksi.

Parhaillaan valittu ääniraidan kieli näkyy näytön vasemmassa yläreunassa.

**Esimerkki: ääniraidan kielen näyttö**

Audio 1 / 2 : Dolby D 2CH English

Äänilähteen ääniformaatti (Dolby D, dts tai lpcm) saattaa tulla näkyviin.

Kun kielikoodin näyttö tulee esiin, kirjoita haluttua kieltä vastaava kielikoodi (s. 47).

### Huomautuksia

- Voit vaihtaa halutun ääniraidan kielen ainoastaan silloin kun dvd:lle on tallennettu useita ääniraidan kieliä.
- Voit vaihtaa ääniraidan kieltä dvd-valikosta (s. 26) tai DVD SETUP -valikosta\* (s. 32).  
\* Voit vaihtaa ääniraidan kielesi haluamasi kielen DVD SETUP -valikosta ainoastaan silloin kun kieli sisältyy sekä levyyn että valikkoon. Joillakin levyillä näytettävä alkuperäiskieli valitaan automaattisesti DVD SETUP -valikkoasetuksista riippumatta.
- Tämä toiminto vaihtelee levyiltä toiselle eikä välttämättä ole käytettävissä dvd-levystä riippuen.

## Kamerakulman vaihtaminen

Jotkin dvd-levyn kohtauksista on tallennettu useista vaihtoehtoisista kamerakulmista. Jos olet asettanut "Angle Mark" -asetukseksi "On" (s. 30), kohtauksessa näkyy tästä kertova ilmaisin.

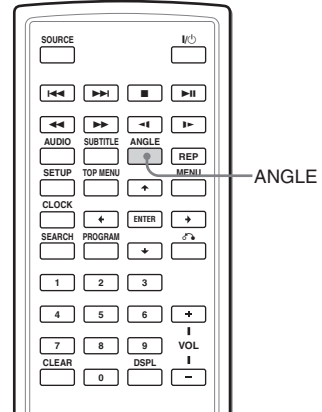

**1** Kun toistat dvd-levyä, jolle on tallennettu useita kamerakulmia, paina **ANGLE**-painiketta ilmaisimen näkyessä näytöllä. Parhaillaan valitun kamerakulman numero näkyy oikeassa yläreunassa.

**2** Paina **ANGLE**-painiketta niin monta kertaa kuin tarvitaan haluamasi kamerakulman numeron ollessa esillä. Joka kerta kun painat **ANGLE**-painiketta, kamerakulman numero vaihtuu.

 1 / 2 — Juuri valitun kamerakulman numero/vaihtoehtoisten kamerakulmien määrä

### Huomautuksia

- Voit vaihtaa kamerakulmaa ainoastaan silloin kun useita kamerakulmia on tallennettu dvd-levylle.
- Tallennettujen kamerakulmien kokonaismäärä vaihtelee dvd-levystä ja kohtauksista riippuen.
- Kamerakulmaa voi vaihtaa ainoastaan normaalin toiston aikana. Kamerakulmaa ei voi vaihtaa eteenltaaksepäin tapahtuvan pikatoiston aikana.
- Kun monilla eri kamerakulmilla tallennettua kohtausta toistetaan, kamerakulma vaihtuu automaattisesti kohdassa 2 valitulla numerolla varustetuksi kamerakulmaksi.
- Tämä toiminto vaihtelee levyiltä toiselle eikä välttämättä ole käytettävissä dvd-levystä riippuen.

## Audiotoistotilan vaihtaminen **VCD CD**

Voit valita halutun audiotoistotilan vaihtoehtoista "Stereo", "Mono Left", "Mono Right" tai "Mix-Mono" video/audio-cd:n toiston aikana.

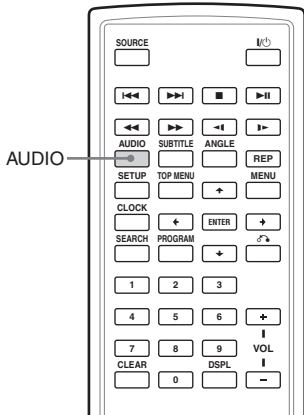

- 1 Paina toiston aikana **AUDIO**-painiketta. Valittu toistotila näkyy näytön vasemmassa yläreunassa.  
Esimerkki: audiotoistotilan näyttö

Mono Right

- 2 Valitse **AUDIO**-painikkeella haluttu audiotoistotila vaihtoehtoista "Stereo", "Mono Left", "Mono Right" tai "Mix-Mono" toistotilan ollessa esillä. Joka kerta kun painat **AUDIO**-painiketta, audiotoistotila vaihtuu.

## PBC-toiminnon käyttö (toistonohjaus) **VCD**

PBC-yhteensopivaa video-cd-levyä toistettaessa voit tuoda PBC-valikon näkyviin ja valita halutun yksikön valikosta.

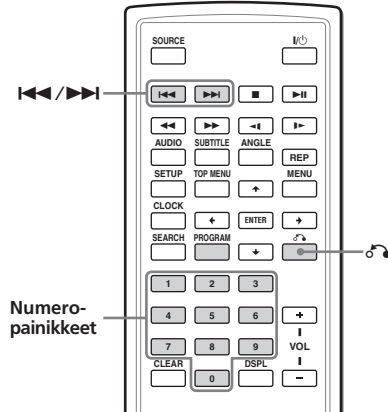

- 1 Käynnistä PBC-toiminnoilla varustetun video-cd:n toisto.

Valintanäyttö tulee esiin.

- 2 Valitse halutun yksikön numero numeropainikkeilla.

- 3 Käytä vuorovaikuttaisia toimintoja valikon ohjeiden mukaisesti.

Tarkista levyn mukana toimitetut ohjeet, koska menettely saattaa poiketa video-cd:stä riippuen.

### Valikkoon palaamiseksi

Paina **↶**-painiketta.

### Vihje

Toiston suorittamiseksi ilman PBC-toimintoja paina **TOP MENU**-painiketta.

Tv-ruutuun ilmestyy "PBC Off" ja soitin käynnistää normaalin toiston.

PBC-toistoon palaamiseksi paina **TOP MENU**-painiketta uudelleen.

### Huomautuksia

- Video-cd:n toiston aikana ja toistonohjauksen asetuksen ollessa "PBC On" paina **↶/↷**-painikkeita yksikön vaihtamiseksi. PBC-valikko ei tule esiin, mutta valitsemasi yksikön toisto käynnistyy.
- Video-cd:n toiston aikana ja toistonohjauksen asetuksen ollessa "PBC On" paina **↶**-painiketta PBC-valikon ja merkin **▶** esiin saamiseksi.

# Asetusten muuttaminen

Voit muuttaa soittimen asetuksia ja säätää sitä kuvaruudussa näkyvien asetusvalikkojen avulla. Useimmat asetukset on tehtävä silloin kun käytät soitinta ensimmäistä kertaa.

Aetusvalikot ovat:

- General Setup Page (järjestelmän asetukset)
- Audio Setup Page (digitaalisen auditoiston asetukset)
- Language Page (kieliasetukset)
- Parental Setup Page (käytönrajoitusasetus)

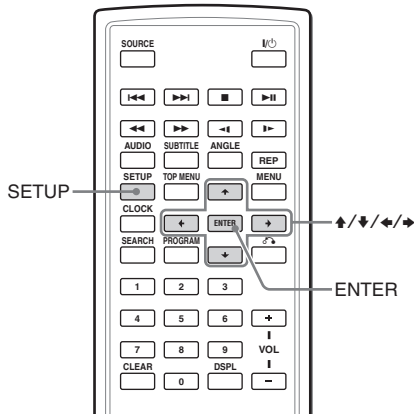

Lue lisätietoja näytön asetuksista kappaleesta "Näytön S-MENU-painikkeella tehtävät asetukset" (s. 35).

**1** Paina (SETUP)-painiketta.

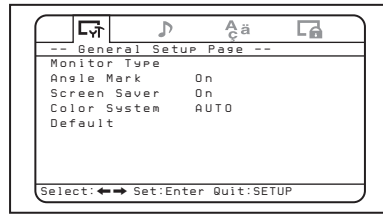

**2** Valitse ← tai → -painikkeella haluttu yksikkö.

🖥️: General Setup Page

🎵: Audio Setup Page

🗣️: Language Setup Page

🔒: Parental Setup Page

**3** Paina (ENTER)-painiketta.

**4** Valitse ↑ tai ↓ -painikkeella haluttu asetus.

**5** Paina (ENTER)-painiketta.

**6** Valitse asetusvaihtoehto (säädä sitä) ↑/↓/←/→ -painikkeilla.

**7** Paina (ENTER)-painiketta.

**8** Paina (SETUP)-painiketta.

# Dvd-soittimen asetukset

## - General Setup Page

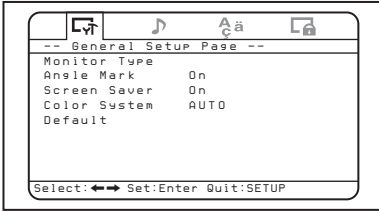

### ◆ Monitor Type (Näyttötyyppi)

Jos kytket soittimen tv:hen katsellaksesi dvd-levyn toistokuvaa tv-ruudusta, tee asetukset käytettävän tv-ruudun tyyppin mukaisesti.

Oletusasetukset on alleviivattu.

**4:3/Pan Scan** Valitse tämä asetus, mikäli kytket soittimen 4:3-kuvasuhteen tv:hen. Koko näytön täyttävä kuva automaattisesti esiin ja näytölle mahtumattomat osat leikataan pois.

**4:3/Letter Box** Valitse tämä asetus, mikäli kytket soittimen 4:3-kuvasuhteen tv:hen. Näytössä näkyy laajakuva sekä palkit kuvan ylä- ja alaosassa.

**16:9** Valitse tämä asetus silloin kun kytket soittimeen laajakuva-tv:n tai tv:n, jossa on laajakuvatoiminto.

### ◆ Angle Mark (Kamerakulman merkki)

Jos jotkin dvd-levyn kohtauksista on tallennettu useista vaihtoehtoisista kamerakulmista ja jos olet valinnut "Angle Mark" -asetukseksi "On", ilmaisin näkyy kohtauksen aikana.

**On** Ilmaisin näkyy kohtauksen aikana.

**Off** Ilmaisinta ei näy kohtauksen aikana.

### ◆ Näytönsäästäjä

Jos asetat "Screen Saver" -asetukseksi "On", näytönsäästäjä tulee esiin jättäessäsi soittimen tauko- tai pysäytystilaan vähintään 15 minuutiksi. Näytönsäästäjä estää näyttöä vaurioitumasta.

**On** Kytkee päälle näytönsäästäjän.

**Off** Kytkee päältä näytönsäästäjän.

### ◆ Värijärjestelmä (Color System)

Jos kytket soittimen tv:hen katsellaksesi dvd-levyn toistoa tv-ruudusta, tee tämä asetus maassasi käytettävän tv-värijärjestelmän mukaisesti. Tämä asetus ei kuitenkaan vaikuta soittimen näyttöasetuksiin.

**PAL** Toistaa aina PAL-signaalia.

**AUTO** Vaihdaa soittimen toistaman videosaunan automaattisesti dvd-levylle tallennetun värijärjestelmän mukaiseksi.

**NTSC** Toistaa aina NTSC-signaalia.

### ◆ Oletusasetus (Default)

Voit palauttaa asetusvalikot tehdasasetuksiin.

**1** Paina **SETUP** -painiketta, ja sen jälkeen **←** tai **→** -painiketta niin monta kertaa kuin tarvitaan "General Setup Page" -näytön saamiseksi esiin.

**2** Paina **ENTER** -painiketta.

**3** Paina **↑** tai **↓** -painiketta niin monta kertaa kuin tarvitaan valitaksesi "Default".

**4** Paina **ENTER** -painiketta.

# Digitaalisen audion toiston asetukset

## - Audio Setup Page

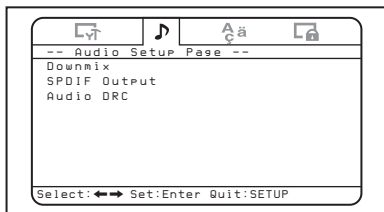

### ◆ Audio DRC (Dynamiikka-alueen rajoitin)

Ääni kuuluu selvempänä äänenvoimakkuuden laskemisen jälkeen dvd-levyllä, joka on yhteensopiva "Audio DRC" -järjestelmän kanssa. Voit asettaa DRC-tason (Dynamic Range Control) 8-portaisella asteikolla. Tämä asetusta vaikuttaa AUDIO OUTPUT -lähtöliitännien toistoon.

➔ **FULL:** Matalat taajuuden kuuluvat selvästi, vaikka äänenvoimakkuutta laskettaisiinkin.  
└ **OFF**

### ◆ Downmix (Miksaus)

Voit valita miksaustavan vaihtoehdoista "Surround" ja "Normal". Miksaustoimintoa käytetään (2-kanavaisten) stereosignaalien luomiseksi äänilähteen useammasta kuin 5 erillisestä digitaalisignaalista. Tämä asetusta vaikuttaa AUDIO OUTPUT -lähtöliitännien toistoon.

---

**Surround** Valitse tämä asetusta silloin kun soittimeen kytketty audiolaitte tukee Dolby Surround -järjestelmää (Pro Logic).

---

**Normal** Valitse tämä asetusta silloin kun soittimeen kytketty audiolaitte ei tue Dolby Surround (Pro Logic) -järjestelmää.

---

### ◆ SPDIF Output (SPDIF-toisto)

Voit asettaa OPTICAL OUTPUT -liitännästä toistettavien audiosignaalien toistotilan.

---

**Off** Signaaleita ei toisteta OPTICAL OUTPUT -liitännästä.

---

**RAW** Valitse tämä asetusta silloin kun kytket soittimeen sisäänrakennetulla Dolby Digital- tai dts-dekooderilla varustetun audiolaitteen.

---

**PCM 48K** Valitse tämä asetusta silloin kun et kytket soittimeen sisäänrakennetulla Dolby Digital- tai dts-dekooderilla varustettua audiolaitetta.

---

#### Huomautuksia

- Jos olet valinnut "Off", signaalia ei toisteta OPTICAL OUTPUT -liitännästä.
- Jos kytket soittimeen optisella johdolla digitaalisen tallennuslaitteen, kuten md-soittimen, cd:n äänittämiseksi tuolla tallennuslaitteella, levyn sisältö tallennetaan yhtenä keskeytymättömänä raitana.

# Dvd-toiston kieliasetukset

## - Language Setup Page

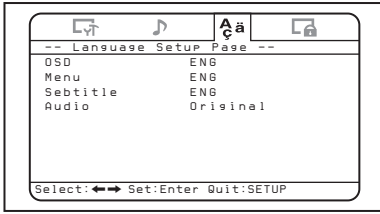

### ◆ Audio (Ääniraidan kieli)

Vaihtaa ääniraidan kieltä.

Jos valitset asetukseksi "Original", levyn alkuperäiskieli valitaan asetuskieleksi.

#### **Huomautuksia**

- Asetuksesta riippumatta voi jokin muu kuin asettamasi kieli aktivoitua automaattisesti dvd-levystä riippuen.
- Joillakin dvd-levyillä ei voi vaihtaa toistettavaa ääniraidan kieltä, vaikka useita ääniraidan kielivaihtoehtoja olisikin tallennettu sille.

### ◆ OSD (Näyttökieli)

Vaihtaa valikkonäyttöjen kielen.

### ◆ Menu (Valikko)

Voit valita haluamasi kielen levyn valikkokieleksi.

#### **Huomautus**

Asetuksesta riippumatta voi jokin muu kuin asettamasi kieli aktivoitua automaattisesti dvd-levystä riippuen.

### ◆ Subtitle (Tekstitys)

Vaihtaa DVD VIDEO -levylle tallennetun tekstityksen kielen.

#### **Huomautus**

Riippumatta halutun kielen asetuksesta toinen kieli voi tulla automaattisesti valituksi dvd-levystä riippuen.

# Käytönrajoituksen asetukset - Parental Setup Page

Kun olet asettanut salasanan ensimmäisen kerran, aseta samalla myös käytönrajoitusasetus.

## Käytönrajoitustilan valitseminen päälle tai päältä - Parental Control

- 1 Paina **(SETUP)**-painiketta.

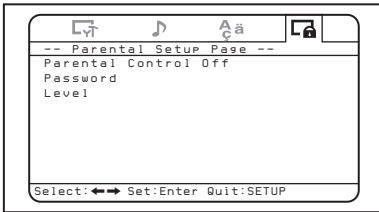

- 2 Paina **←** tai **→** -painiketta niin monta kertaa kuin tarvitaan "Parental Setup Page" -näytön saamiseksi esiin.
- 3 Paina **(ENTER)**-painiketta.
- 4 Valitse "Parental Control" painamalla **↑** tai **↓** -painiketta niin monta kertaa kuin tarvitaan, ja paina sen jälkeen **(ENTER)**-painiketta.
- 5 Valitse "On" tai "Off" painamalla **↑** tai **↓** -painiketta niin monta kertaa kuin tarvitaan ja paina sen jälkeen **(ENTER)**-painiketta.
- 6 Sulje Setup-asetusvalikko **(SETUP)**-painikkeella.

## Salasanan asetus — Password

- 1 Paina **(SETUP)**-painiketta, ja sen jälkeen **←** tai **→** -painiketta niin monta kertaa kuin tarvitaan "Parental Setup Page" -näytön saamiseksi esiin.
- 2 Paina **(ENTER)**-painiketta.
- 3 Valitse "Password" painamalla **↑** tai **↓** -painiketta niin monta kertaa kuin tarvitaan, ja paina sen jälkeen **(ENTER)**-painiketta.
- 4 Kirjoita numeronäppäimillä "5370".  
Soitin on nyt valmis hyväksymään uuden salasanan.  
A screenshot of a password input screen. It has three input fields: "Old Password", "New Password", and "Confirm PwD". Each field has a small grid of dots to the right of it. At the bottom, there is an "OK" button.
- 5 Näppäile numeropainikkeilla uusi salasana.
- 6 Näppäile numeropainikkeilla salasana uudelleen sen vahvistamiseksi.
- 7 Sulje Setup-asetusvalikko **(SETUP)**-painikkeella.

### Huomautus

Jos olet unohtanut rekisteröidyn salasanasasi, näppäile "5370".

## Käytönrajoituksen alkuasetuksen valmistelu - Level

Joidenkin dvd-levyjen toistoa voidaan rajoittaa esiasetetulle tasolle, esimerkiksi käyttäjien iän perusteella. Käytönrajoitustoiminnon (Parental Control) avulla voit asettaa levyille toistorajoitustason.

Tämä asetus on mahdollista ainoastaan silloin kun salasana on ilmoitettu kappaleen "Salasanan asetus - Password" (s. 33) kuvauksen mukaisesti.

- 1** Paina **(SETUP)**-painiketta, ja sen jälkeen **←** tai **→** -painiketta niin monta kertaa kuin tarvitaan "Parental Setup Page" -näytön saamiseksi esiin.
- 2** Paina **(ENTER)**-painiketta.
- 3** Valitse "Level" painamalla **↑** tai **↓** -painiketta niin monta kertaa kuin tarvitaan, ja paina sen jälkeen **(ENTER)**-painiketta.
- 4** Valitse rajoitustaso painamalla **↑** tai **↓** -painiketta niin monta kertaa kuin tarvitaan, ja paina sen jälkeen **(ENTER)**-painiketta.
- 5** Sulje Setup-asetusvalikko **(SETUP)**-painikkeella.

Tutustu seuraavaan taulukkoon. Taulukossa olevat rajoitustasot vastaavat MPAA:n (yhdyshälyntalaiseen elokuva-alan järjestön) ikärajaluokituksia. Jos asetat tämän soittimen rajoitustasoksi esimerkiksi "4", et voi toistaa dvd-levyjä, joiden luokitus on "5", "6", "7" tai "8".

### Tämä soitin MPAA-luokitus

"1"	"G": Ei valvontaa
"2"	-
"3"	"PG": Vanhempien valvonta suositeltavaa
"4"	"PG13": Vanhempien tarkassa valvonnassa
"5"	-
"6"	"R": Rajoitettu
"7"	"NC17": Kielletty 17-vuotiailta ja nuoremmilta
"8"	Ei rajoituksia

## Lisälaitteesta syötettyjen videosignaalien tarkkailu

Vaihda tulokanavaa tarkkaillaksesi soittimen A/V INPUT-liitäntään kytketyn laitteen syöttämiä videosignaaleita.

- 1** Kytke virta soittimeen painamalla **(POWER)**-painiketta.  
Nykyinen toistokanava (DVD) ilmestyy näytölle 5 sekunniksi.
- 2** Valitse "VIDEO" painamalla kauko-ohjainkortin **(SOURCE)**-painiketta niin monta kertaa kuin tarvitaan.  
Joka kerta kun painat painiketta näytöllä näkyvät vuorotellen "DVD", "MS" ja "VIDEO".

Vaihda dvd-levyn toistamiseksi tällä soittimella tulokanavan asetukseksi "DVD".

## Syötettävän videosignaalin värijärjestelmän valinta

Soitin tunnistaa syötettävän videosignaalin tyyppiin (PAL tai NTSC) ja vaihtaa asetusta tarvittaessa automaattisesti (auto-tila).

Suorita seuraava menettely vaihtaaksesi syötettävän videosignaalin värijärjestelmän käsiikäyttöisesti.

- 1** Kytke virta soittimeen painamalla **(POWER)**-painiketta.  
Nykyinen toistokanava (DVD) ilmestyy näytölle 5 sekunniksi.
- 2** Valitse "PAL" tai "NTSC" painamalla näytön **(VOL) +/-** -painiketta niin monta kertaa kuin tarvitaan.

### Huomautus

Jos asetusta muutetaan manuaalisesti, syötettävän videosignaalin värijärjestelmäasetus palaa auto-tilaan vasta sen jälkeen kun soittimesta katkaistaan virta, tai syöttökannan asetusta seuraavan kerran muutettaessa. Jos asetukseksi on sen vuoksi asetettu "PAL", NTSC-järjestelmällä tallennettuja dvd-levyjä ei voi katsella NTSC-järjestelmällä soittimen näytöltä, ellei ensin katkaise virtaa soittimesta ja kytke sitä uudelleen päälle.



# S-MENU-painikkeella tehtävät näytön asetukset

Voit tehdä näytön asetukset käyttämällä (S-MENU)-painiketta.

Joka kerta kun painat (S-MENU)-painiketta, asetusnäyttö vaihtuu seuraavassa järjestyksessä:  
Picture (Kuva) → Brightness (Kirkkaus) → Color (Väri) → Hue (Värisävy) \*1 → Dimmer (Himmennin) → Video Adjust (Kuvan säätö) → Mode (Tila) → Blue Back (Sininen tausta) → IR Headphone (IR-kuulokkeet) → DVD LEVEL REVISION (Dvd-tason tarkistus) → Time Mode (Aikatila) → Date Mode (Päivämäärän tila) → SYSTEM MENU OFF (Järjestelmävalikko päältä).

\*1 "Hue" tulee näkyviin ainoastaan kun NTSC-värijärjestelmä on valittu toistolähteeksi (s. 34).

## Huomautus

Seuraavia asetuksia tehtäessä kauko-ohjainkortin VOL +/- -painikkeita voidaan käyttää äänenvoimakkuuden säätöön.

## Käyttäjäasetusten tekeminen

- 1 Valitse haluttu yksikkö painamalla näytön (S-MENU)-painiketta niin monta kertaa kuin tarvitaan.

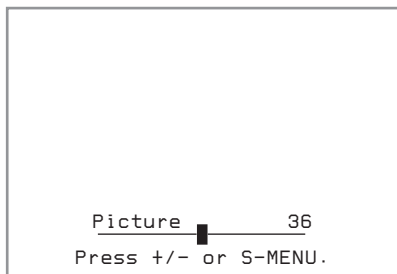

- 2 Valitse haluttu vaihtoehto (tai säädä sitä) painamalla näytön (VOLUME) (+) tai (VOLUME) (-) -painiketta.

## Valikkotoiminnon sulkeminen

- 1 Paina näytön (S-MENU)-painiketta niin monta kertaa kuin tarvitaan "SYSTEM MENU OFF" -näytön esiin saamiseksi.
- 2 Paina uudelleen näytön (S-MENU)-painiketta.  
Normaalinäyttö tulee esiin.

Jos mitään painiketta ei ole painettu 5 sekuntiin, normaalinäyttö tulee esiin.

Oletusasetukset on alleviivattu.

<b>Asetus</b>	<b>Asetusvaihtoehdot</b>
<b>Picture (Kuva)</b>	<b>Asetusalue: 0-63 (oletusasetus on "36")</b> Kontrastin asetus.
<b>Brightness (Kirkkaus)</b>	<b>Asetusalue: 0-63 (oletusasetus "30")</b> Kirkkauden säätö.
<b>Color (Väri)</b>	<b>Oletusalue: 0-63 (oletusasetus "36")</b> Värin säätö.
<b>Hue (Värisävy)</b>	Säädä tätä asetusta, mikäli kuva on punertava tai vihertävä. Oletusasetus "CTR (center)" (keskiasento). • "Hue"-ilmaisun tulee näkyviin ainoastaan NTSC-järjestelmässä.
<b>Dimmer (Himmennin)</b>	<b>On, Off</b> Kuvan himmennuksen säätö.
<b>Video Adjust (Kuvan säätö)</b>	Kuva-, kirkkaus-, väri-, värisävy- ja himmenninasetusten palauttaminen tehdasasetuksiin yhdellä kertaa.  <i><b>Huomautus</b></i> <i>Tulokanava-, videotulosignaalin värijärjestelmä- (PAL/NTSC), näyttötila- ja sininen tausta -asetuksia ei palauteta tehdasasetuksiin muut asetukset tehdasasetuksiin palautettaessa.</i>
<b>Mode (Tila)</b>	<b>Normal (normaali), Wide (laaja), Full (täysi), Zoom</b> <i>Näyttötilan valinta.</i> <b>Normal:</b> Kuva, jonka kuvasuhde on 4:3 (normaali kuva). <b>Wide:</b> Kuvasuhteen 16:9 -kuva. <b>Full:</b> Kuvasuhteen 4:3 kuvaa suurennetaan näytön vasemmista ja oikeista reunoista. <b>Zoom:</b> Kuvasuhteen 4:3 kuvaa suurennetaan vasemmasta ja oikeasta reunasta, ja yli jäävät osat (ylä- ja alaosat) leikataan pois ruudun täyttämiseksi.
<b>Blue Back (Sininen tausta)</b>	<b>On, Off</b> Sinisen taustavärin asetus.
<b>IR Headphone (IR-kuulokkeet)</b>	<b>On, Off</b> Infrapunakuulokkeiden päälle- ja päältäasettaminen. Jos tämä asetus on "On", voit käyttää IR-kuulokkeita.
<b>DVD LEVEL REVISION</b>	<b>On, Off</b> Audiotoistotasojen erojen vähentäminen. Mikäli dvd-toiston toistoääni on hiljainen, aseta tämän yksikön asetukseksi "On". Soitin vähentää audiotoistotasoiissa olevia eroja.
<b>Time Mode (Aikatila)</b>	<b>12H, 24H</b> Aikanäytön vaihtaminen 12 ja 24 tunnin aikanäytön välillä.
<b>Date Mode (Päiväystila)</b>	<b>YYYY.MM.DD, MM.DD.YYYY, DD.MM.YYYY</b> Kalenterin näyttötavan valinta. <b>YYYY:</b> vuosi <b>MM:</b> kuukausi <b>DD:</b> päivä

## Kellonajan ja kalenterin asettaminen

Voit asettaa oikean päiväyksen ja kellonajan.

- 1 Paina (CLOCK)-painiketta.**
- 2 Paina (SETUP)-painiketta.**  
Kalenterin asetusnäyttö tulee esiin.
- 3 Aseta päiväys ja kellonaika painikkeilla ↑/↓/←/→.**  
Valitse numero painikkeilla ↑/↓.  
Paina seuraavaan/edelliseen numeroon siirtymiseksi painikkeita ←/→.
- 4 Sulje valikko (SETUP)-painikkeella.**  
Jos mitään painiketta ei ole painettu 5 sekuntiin, normaalinäyttö tulee esiin.

### Näyttötilan vaihtaminen

Näyttö siirtyy kalenteri- ja kellotilan välillä painikkeita ← tai → painettaessa.

1. 1.2005 SAT  
1:00 AM



1. 1.2005 1:00 AM

Su	Mo	Tu	We	Th	Fr	Sa
	2	3	4	5	6	7
8	9	10	11	12	13	14
15	16	17	18	19	20	21
22	23	24	25	26	27	28
29	30	31				

## Äänen normaalivoimakkuuden asettaminen

Voit asettaa normaalivoimakkuuden tason äänenvoimakkuuden säätöä varten käyttämällä näytön (VOLUME) +/- -painikkeita.

**Paina näytön (VOLUME) +/- -painiketta silloin kun valikkonäyttöä tai ohjelmälähdevalikkoa ei ole esillä.**

Asetusalue on 0–47, ja oletusasetus on 10. Arvo vaihtuu koko ajan, mikäli painiketta pidetään painettuna.

# Lisätietoja

## Huolto ja kunnossapito

### Sulakkeen vaihto

Vaihtaessasi savukkeensytytinliitäntään kytkettävän virtajohdon sulaketta tarkista, että käytät saman ampeeriluvun sulaketta kuin alkuperäisessä sulakkeessa on mainittu. Jos sulake palaa, tarkista virtaliitäntä ja vaihda sulake. Jos sulake palaa uudelleen vaihdon jälkeen, vika saattaa olla itse soittimessa. Ota siinä tapauksessa yhteys lähimpään Sonyn jälleenmyyjään.

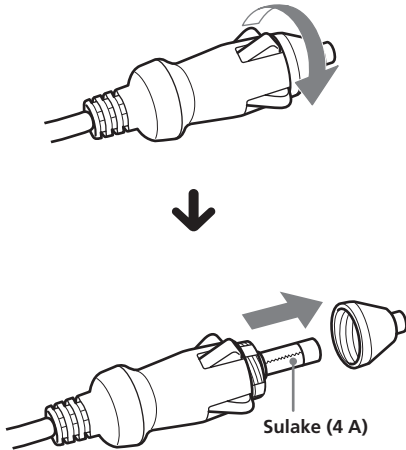

### Varoitus

Älä koskaan käytä sulaketta, jonka ampeeriluku on suurempi kuin soittimen mukana toimitetussa, koska soitin voi tällöin vaurioitua.

## Kauko-ohjainkortin litiumpariston vaihto

Pariston varauksen heikentyessä kaukosäätimen toiminta-alue supistuu. Vaihda paristo uuteen CR2025-litiumparistoon. Minkä tahansa muun pariston käyttö merkitsee tulipalo- tai räjähdysvaaraa.

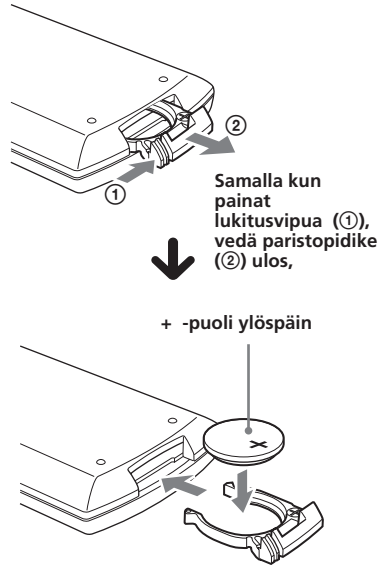

## Litiumparistoa koskevia huomautuksia

- Pidä paristo lasten ulottumattomissa. Jos joku sattuisi nielaisemaan sen, ota välittömästi yhteys lääkäriin.
- Pyyhi paristo puhtaaksi kuivalla liinalla hyvän kosketuspinnan varmistamiseksi.
- Tarkista, että pariston navat tulevat oikein päin sitä paristotilaan asetettaessa.
- Älä tartu paristoon metallipinseteillä. Seurauksena voi olla oikosulku.

### VAROITUS

Paristo voi räjähtää, jos sitä käsitellään väärin.  
Älä yritä ladata paristoa, purkaa sitä, tai heitä sitä tuleen.

## Levyjä koskevia huomautuksia

- Levyjen pitämiseksi puhtaina älä kosketa niiden pintaa. Tartu levyyn sen laidoista.
- Säilytä levyjä koteloiissaan tai levymakasiineissa silloin kun niitä ei käytetä. Älä altista levyjä lämpimälle tai kuumalle ilmalle. Vältä niiden säilyttämistä kojelaudalla tai hattuhyllyllä.

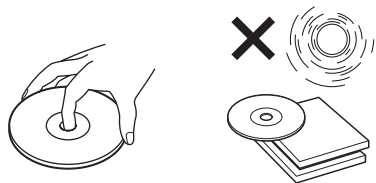

- Älä kiinnitä levyihin tarroja tai käytä tahmeaa mustetta/liimanjäänteitä sisältäviä levyjä. Tällaiset levyt saattavat käytettäessä lakata pyörimästä ja aiheuttaa toimintavian tai tuhoutua.

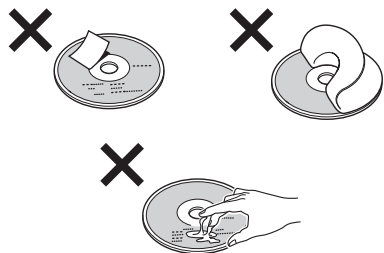

- Älä käytä levyjä, joihin on kiinnitetty nimi- tai muita tarroja. Tällaisten levyjen käytöstä voi seurata seuraavia vikoja:
  - Levyä ei voi ottaa ulos soittimesta (mikä johtuu etiketin tai tarran laidan irtoamisesta, mikä taas saattaa jumiuttaa poistomekanismin).
  - Audiodatan lukemisen epäonnistuminen (esim. toistossa esiintyvät hyppäykset tai toiston epäonnistuminen kokonaan), mikä johtuu etiketin tai tarran kutistumisesta lämmön johdosta, jolloin seurauksena voi olla levyn vääntymisen.
- Et voi toistaa tällä laitteella epäsäännöllisen muotoisia levyjä (kuten sydämen-, neliön tai tähdenmuotoisia levyjä), koska ne saattavat aiheuttaa soittimeen toimintavian. Älä käytä tällaisia levyjä.

- Ennen levyn toiston aloittamista pyyhi se kuluttajakäyttöön myytävällä puhdistusliinalla. Pyyhi jokainen levy sen keskikohdasta laidoille edeten. Älä käytä liuottimia, kuten puhdistusbensiiniä, tinneriä tai kuluttajakäyttöön myytäviä puhdistussarjoja tai vinyylilevyjen puhdistukseen käytettäviä antistaattisia sprayjä.

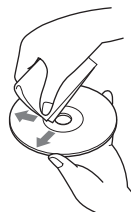

## Kopiosuojalla koodatut musiikkilevyt

Tämä tuote on suunniteltu toistamaan Compact Disc (CD) -standardin mukaisia levyjä. Jotkin levy-yhtiöt markkinoivat erilaisia kopiosuojalla varustettuja musiikki-cd:itä. Pidä mielessä, että näiden levyjen joukossa on joitakin cd-standardin kanssa yhteensopimattomia levyjä, joita ei välttämättä voi soittaa tällä laitteella.

# Mp3-tiedostoista

MP3 (MPEG 1 Audio Layer-3) on äänijaksojen pakkauksessa käytetty standarditekniikka ja -formaatti. Tiedosto pakataan noin 1/10:aan alkuperäisestä koostaan. Ihmiskorvan kuuloalueen ulkopuoliset äänet pakataan, mutta ihmisen kuulemia ääniä ei.

## Suositteltu mp3-tiedostomuoto

Näytetaajuus	32 kHz, 44,1 kHz, 48 kHz
Bittinopeus	128 kbps

## Levyjä/Memory Stick -muistikorttia koskevia huomautuksia

Voit toistaa mp3-tiedostoja, jotka on tallennettu cd-rom/r/rw-levyille. Levyn pitää olla ISO 9660\* tason 1 tai tason 2 -formaatin tai Joliet-laajennusformaatin mukainen

### \* ISO 9660 -formaatti

Yleisin kansainvälinen standardi tiedostojen ja kansioiden loogisesta rakenteesta cd-rom-levyllä.

Standardissa on useita eri tasoja. Tasossa 1 tiedostojen nimien pitää olla formaattissa 8.3 (nimi saa sisältää korkeintaan 8 kirjainmerkkiä sekä tiedostotunnisteessa ".MP3" korkeintaan 3 merkkiä) ja isoilla kirjaimilla kirjoitettuna. Kansioiden nimien enimmäispituus on 8 kirjainmerkkiä.

Kansiorakenteessa voi olla korkeintaan 8 kansiotasoa. Taso 2 mahdollistaa jopa 31 kirjainmerkkiä pitkät tiedostonimet.

Jokaisessa kansiossa voi olla aina 8 puuta. Joliet-laajennusformaattia käytettäessä tarkista kirjoitusohjelman tms. sisältö.

### Huomautuksia

- Kansioiden ja tiedostojen nimet eivät välttämättä näy oikein muissa formaateissa kuin ISO 9660 taso 1 ja taso 2.
- Nimiä antaessasi muista lisätä tiedoston nimeen tiedostotarkenne ".MP3".
- Jos lisäät ".MP3"-tiedostotunnisteen tiedostoon, joka ei ole mp3-formaatin mukainen, soitin ei tunnista tiedostoa oikein, vaan synnyttää satunnaista kohinaa, joka voi vahingoittaa kaiuttimia.
- Seuraavien levyjen/Memory Stick -muistikorttien toiston käynnistyminen saattaa kestää hieman pitempään.  
— levy/Memory Stick -muistikortti, joka on tallennettu monimutkaisella puurakenteella.  
— levy, jolle voi lisätä dataa.
- Hyvin suurella bittinopeudella, kuten 320 kbps, varustettua mp3-tiedostoa ei voi välttämättä toistaa kunnolla.

## Mp3-tiedostojen toistojärjestys

Kansioiden ja tiedostojen toistojärjestys on seuraava:

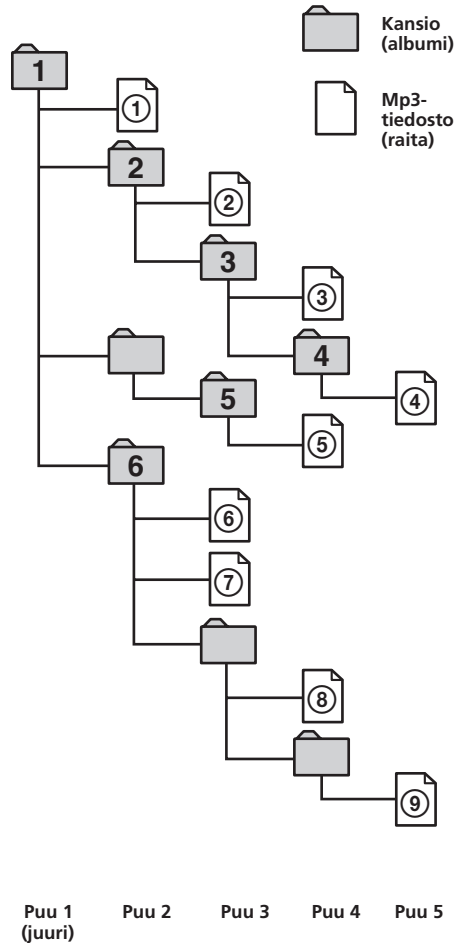

### Vihje

Jos haluat valita tietyn toistojärjestyksen, kirjoita kansion tai tiedoston nimen eteen sen järjestysnumero (esim. "01", "02"), ja tallenna sen jälkeen levyn haluttu sisältö levyille. (Järjestys vaihtelee kirjoitusohjelman mukaisesti.)

# Memory Stick - muistikortista

## Mikä on Memory Stick - muistikortti?

Memory Stick -muistikortti on uusi ja pieni-kokoinen, kannettava sekä monipuolinen IC-tallennusmedia, jonka datakapasiteetti on huomattavasti suurempi kuin tietokonelevykkeen. Memory Stick -muistikortti on suunniteltu erityisesti käytettäväksi digitaaliseen datansiirtoon Memory Stick -yhteensopivien laitteiden välillä. Koska Memory Stick -muistikortti on kannettava, sitä voidaan myös käyttää tietojen säilyttämiseen laitteiden ulkopuolella.

## Memory Stick -muistikorttien tyypit

Memory Stick -muistikortteja on saatavana seuraaventyypisinä erilaisten toimintovaatimusten täyttämiseksi.

- **“Memory Stick”**  
Tallentaa erilaisia datatyyppejä, paitsi kopiosuojattua dataa, jonka käytön edellytyksenä on MagicGate-kopiosuojatekniikka. **Voit käyttää Memory Stick -muistikorttia tässä soittimessa.**
- **“Memory Stick Duo”**  
Noin puolet normaalin Memory Stick -muistikortin koosta. “Memory Stick Duo” -muistikorttia ei voi käyttää tässä soittimessa. Jos asetat Memory Stick Duo -muistikortin tähän soittimeen, voi käydä niin, ettet saat otetuksi “Memory Stick Duo -muistikorttia ulos siitä.
- **MagicGate Memory Stick**  
Varustettu MagicGate-kopiosuojatekniikalla. MagicGate-toimintoja edellyttävää datan toistoa ei voi suorittaa tällä soittimella.
- **Memory Stick PRO**  
Varustettu MagicGate -kopiosuojatekniikalla, ja sitä voidaan käyttää ainoastaan Memory Stick PRO -yhteensopivissa tuotteissa. Memory Stick PRO -muistikorttia ei voi käyttää tässä soittimessa.
- **Memory Stick (MagicGate/yhteensopiva huippunopean datansiirron kanssa)**  
Varustettu MagicGate-kopiosuojatekniikalla, ja tukee huippunopeaa datansiirtoa. Tässä soittimessa ei ole tukea rinnakkaisliitännän kautta suoritettavalle huippunopealle datansiirrolle.
- **Memory Stick-ROM**  
Sisältää esitallennettua, vain luettavaa dataa. Et voi tallentaa Memory Stick-ROM -muistikortille uutta dataa tai poistaa siitä esitallennettua dataa.

- **Memory Stick (muistinvalintatoiminnolla varustettu)**

Tämä on Memory Stick -muistikortti, jolle voi tallentaa (128 MB) eri muistityyppejä. Voit valita muistia käytettäväksi mihin tahansa tarkoitukseen Memory Stick -muistikortin takaosassa olevalla muistinvalintakytkimellä.

Ei ole kuitenkaan mitään takuuta sille, että kaikki Memory Stick -mediatyypit toimisivat tällöin.

### Huomautuksia

- *Memory Stick ei ole ATRAC- eikä ATRAC3-yhteensopiva.*
- *Tämän soittimen tukeman Memory Stick -muistikortin maksimimuistikapasiteetti on 128 MB.*

## Käyttööä koskevia huomautuksia

Jotta data ei vahingoittuisi, älä

- ota pois soittimesta Memory Stick -muistikorttia datan luvun tai kirjoittamisen aikana.
- käytä Memory Stick -muistikorttia paikassa, jossa on staattista sähköä tai sähköistä kohinaa.

## Memory Stick -muistikortin alustamisesta

Memory Stick -muistikortti toimitetaan vakiona FAT-formaatilla alustettuna. Memory Stick -muistikorttia alustettaessa älä käytä Windows Explorerin (Resurssienhallinta) alustustoimintoa.

## Memory Stick -muistikortin käsittelystä

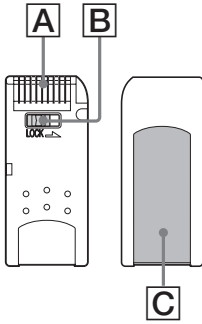

- Jos Memory Stick -muistikortin päällekirjoituskytkin on asetettu asentoon "LOCK", sille ei voi tallentaa dataa eikä sillä olevaa dataa voi poistaa tai editoida. (B)
- Älä kiinnitä tarratilaan mitään muuta materiaalia kuin kortin mukana toimitettu tarra. (C)
- Kiinnitä tarra siten, etteivät sen laidat tule kiinnitystilan ulkopuolelle.
- Älä kosketa Memory Stick -muistikortin liittimiin sormillasi tai millään metalliesineillä. (A)
- Älä taita, pudota tai kolhi voimakkaasti Memory Stick -muistikorttia.
- Älä pura tai tee muunnoksia Memory Stick -muistikorttiin.
- Älä päästä Memory Stick -muistikorttia kastumaan.
- Älä käytä tai säilytä Memory Stick -muistikorttia paikoissa, jotka ovat:
  - Erittäin lämpimiä, kuten auton sisätilat auringonpaisteessa
  - Suorassa auringonvalossa
  - Erittäin kosteita tai alttiina syövyttävälle aineille.
- Memory Stick -muistikortin käyttöä pidentämiseksi käytä sen mukana toimitettua säilytyskotelo.

### Puhdistaminen

Puhdista soittimen kotelo pehmeällä, vedellä tai miedolla pesuaineliuksella kostutetulla puhdistusliinalla. Älä käytä hankaussientä, -jauhetta tai liuottimia, kuten alkoholia tai puhdistusbensiiniä, sillä ne voivat turmella kotelon pinnan.



# Tekniset tiedot

## Järjestelmä

Laser	Puolijohdelaser
Signaalin formaattijärjestelmä	PAL/NTSC

## Audio-ominaisuudet

Taajuusvaste	20 Hz – 20 kHz
Häiriöetäisyys	90 dB (A)
Harmoninen särö	0,03 %
Dynamiikka-alue	90 dB
Huojunta ja värinä	alle mitattavan raja-arvon (±0,001 % W PEAK)

## Yleistä

Lähtöliitännät	AV-lähtö Kuulokeliitäntä Optinen lähtö
Tuloliitännät	AV-tulo DC 12V -tulo
Käyttöjännite	12 V DC
Mitat	Approx. 220 × 44 × 152 mm (l/k/s)
Paino	Noiin 1,2 kg
Käyttölämpötila	0–45 °C
Toimitetut lisätarvikkeet	Verkkolaite (1) (sisältää virtajohdon (1)) Virtajohto savuke- sytytinliitännään (1) AV-johdo (1) Kauko-ohjainkortti RM- X707 (1) Asennussarja niska- tukeen (1) Asennusteline (1) Ladattava akku (1) Litiumparisto muisti- varmistukseen CR2032 (1) Kantopussi (1) Käyttöohjeet (1)

## Näyttö

Järjestelmä	Nestekidenäyttö
Näyttö	Manuaalinen kääntöpaneeli
Käyttöjärjestelmä	Tft-lcd aktiivimatriisi- järjestelmä
Kuvakoko	7":n laajakuvanäyttö (16:9)
Kuvapisteitä	336,960 (l 1440 × k 234) pistettä

*Ulkonäköä ja teknisiä yksityiskohtia voidaan muuttaa ilman ennakoilmoitusta.*

## Vianetsintä

Seuraavan tarkistuslistan tarkoituksena on tarjota apua soittimen käytössä ilmeneviin ongelmiin.

Tarkista ennen seuraavan tarkistuslistan läpikäymistä liitännät ja käyttömenettelyt.

### Yleistä

#### Soittimeen ei kytkeydy virtaa

- Tarkista liitännät.
- Jos liitännät ovat kunnossa, tarkista sulake.
  - Jos sulake on palanut, vaihda se oikeanarvoiseen sulakkeeseen.
  - Jos sulake palaa uudelleen, ota yhteys lähimpään Sonya myyvään liikkeeseen.
- Soitin on saattanut ylikuumentua.
  - Tarkista, että soitin on kytketty päältä. Odota, kunnes soitin on ehtinyt jäähtyä, ja paina sen jälkeen uudelleen **(POWER)**-painiketta.

#### Muistin sisältö on tyhjentynyt.

- Virtajohto tai akku on irrotettu
- Virtajohtoa ei ole kytketty kunnolla.

#### Tallennetut asetukset ovat hävinneet.

##### Sulake on palanut.

Johtoja ei ole kytketty oikein auton ylimääräiseen virtaliitaintään.

#### Laitteeseen ei tule virtaa.

- Tarkista liitäntä. Jos kaikki on kohdallaan, tarkista sulake.

## Levyn/Memory Stick -muistikortin toisto

#### Levyä ei voi ladata soittimeen

- Soittimessa on jo toinen levy.
- Levy on työnnetty väkisin väärin päin soittimeen.

#### Mp3-tiedostojen toisto ei onnistu.

- Tallennusta ei ole tehty ISO 9660 tason 1 tai tason 2 formaatissa tai Joliet-laajennusformaatissa.
- Tiedoston nimeen ei ole lisätty tiedostotunnistetta ".MP3".
- Tiedostoja ei ole tallennettu mp3-formaattiin.

#### Jpeg-tiedostot eivät tule näkyviin.

#### Jpeg-tiedostoja ei voida näyttää oikein.

- Tiedoston nimeen ei ole lisätty tiedostotarkennetta ".JPG".
- Tiedostoja ei ole tallennettu JPEG-formaatissa.

#### MP3/JPEG-tiedostojen toisto käynnistyy hitaammin kuin muiden.

Seuraavien levyjen/Memory Stick -muistikorttien toiston käynnistyminen saattaa kestää hieman pitempään.

- levy/Memory Stick -muistikortti, joka on tallennettu monimutkaisella puurakenteella.
- levy, jolle voi lisätä dataa.

#### Toistotoiminnot, esimerkiksi tauko, eivät ole käytettävissä.

- **(RESET)**-painiketta on painettu.
- Memory Stick -muistikortti on otettu ulos soittimesta.

#### Ääni hypähtelee.

- Likainen tai viallinen levy.
- Soitin on asennettu paikkaan, joka on alttiina voimakkaalle tärinälle.

#### Memory Stick -muistikorttia ei voida toistaa.

Soittimeen on asetettu Memory Stick -muistikortti, jota ei voida toistaa.

jatkuu seuraavalla sivulla →

## Kuva

### Kuva ei tule näkyviin.

- Värijärjestelmän asetusta on vaihdettu manuaalisesti dvd:n toiston aikana.  
→ Vaihda asetus dvd-levyn värijärjestelmän mukaisesti, kytke soitin päältä ja päälle uudelleen tai vaihda toistokanavaksi "VIDEO," ja sen jälkeen "DVD".
- Tarkista, että AUDIO/VIDEO INPUT -liitäntiin kytketyn laitteen liitännät on tehty oikein.
- Ellei soittimeen kytketyssä tv-ruudussa tms. näy kuvaa, tarkista, että AUDIO/VIDEO OUTPUT -liitäntiin kytketyn laitteen liitännät on tehty oikein.

### Kuvassa on kuvakohinaa.

Likainen tai viallinen levy.

### Ruutukuvassa voi näkyä joitakin liikkumattomia vihreitä, sinisiä tai punaisia pisteitä.

Niitä kutsutaan valopisteiksi, ja niitä saattaa näkyä kaikissa nestekidenäyttöissä. Nestekidepaneeli on erittäin monimutkainen laite, ja yli 99,99 % paneelin kuvapisteteistä toimii moitteettomasti. On kuitenkin mahdollista, että alle 0,01 % kuvapisteteistä on viallisia eikä syty oikein.

## Käyttö

### Kauko-ohjainkortti ei toimi.

- Siirrä pois kaikki esineet kauko-ohjainkortin ja tämän soittimen väliltä.
- Siirrä kauko-ohjainkorttia lähemmäksi tämän laitteen kauko-ohjainanturia.
- Suuntaa kauko-ohjaimen valonlähtetin kohti soittimen kauko-ohjausanturia.
- Vaihda kauko-ohjaimen paristo, jos sen varaus on heikko.

### Soitin ei toista alusta asti levyä toistettaessa.

- Toistomuistitoiminto (Resume) on aktivoitunut.  
→ Paina uudelleen ■ -painiketta tai ota levy ulos.
- Dvd-levystä riippuen, nimike- tai dvd-valikko saattaa tulla automaattisesti esiin näytölle toiston aikana.  
→ Valitse haluttu valikko (s. 26).
- Video-cd:stä riippuen PBC-valikkonäyttö saattaa ilmestyä automaattisesti näyttöön toiston aikana.  
→ Valitse haluttu valikko (s. 26).

### Toisto keskeytyy automaattisesti.

Levyssä saattaa olla automaattinen taukosignaali. Tuollaista levyä toistettaessa soitin keskeyttää toiston automaattisesti signaalin kohdalla.

### Et voi suorittaa tiettyjä toimintoja, esimerkiksi pysäytystä tai hakutoistoa.

Näitä toimintoja ei voi aktivoida kaikilla levyillä.

### Nimikkeen/jakson ääniraidan kieltä ei voi vaihtaa dvd:tä toistettaessa.

- Dvd:lle ei ole tallennettu monikielisiä nimikkeitä.
- Nimikkeen kielen vaihtaminen on estetty tällä dvd-levyllä.

### Tekstityskieltä ei voi vaihtaa dvd:tä toistettaessa.

- Dvd-levylle ei ole tallennettu tekstityskieltä useammalla kielellä.
- Tekstityskielen vaihtaminen on estetty dvd-levyllä.

### Tekstitystä ei saa kytkettyä päältä dvd-levyä toistettaessa.

Dvd-levystä riippuen et voi välttämättä kytkeä päältä tekstitystä.

### Kamerakulmaa ei voi vaihtaa dvd:tä toistettaessa.

- Tälle dvd-levylle ei ole tallennettu useampia kamerakulmia.
- Vaihda kamerakulmaa kohtauksessa, joka on tallennettu useammasta kamerakulmasta (s. 27).
- Tällä dvd:llä kamerakulman vaihtaminen on estetty.

### Tämä soitin ei toimi kunnolla.

Staattinen sähkö, tms. saattaa vaikuttaa tämän soittimen toimintaan.  
→ Kytke soitin päältä ja odota sen jäähtymistä, ja paina sen jälkeen uudelleen (POWER)-painiketta.

### Ladattavan akun ilmaisvalo vilkkuu vihreänä.

Ladattavassa akussa saattaa olla vikaa.  
→ Ota yhteys lähimpään Sonya myyvään liikkeeseen.

### Ladattavan akun ilmaisvalo ei pala.

Kun lataaminen on suoritettu loppuun, ladattavan akun valo ei syty palamaan 60 minuuttiin, vaikka yrittäisitkin ladata sitä. Tämä ei ole toimintavika.  
→ Irrota verkkolaite ladattavasta akusta ja akku rauhaan noin 60 minuutiksi.

---

# Vikanäyttö

## Vikanäytöt

Seuraavat ilmaisimet näkyvät näytöllä noin 8 sekunnin ajan.

---

### POWER OFF OVERHEAT

Soitin on saattanut ylikuumentua.

→Odota soittimen jäähtymistä ja paina sen jälkeen uudelleen sen

(POWER)-painiketta.

---

### Wrong Region

Soittimeen ladatun dvd-levyn aluekoodi ei vastaa soittimen aluekoodia.

→Tarkista dvd-levyn ja soittimen aluekoodit (s. 7).

---

### Unknown Disc

- Levyllä tallennettu data on vaurioitunut.
  - Soitin ei tue formaattia, jolla data on tallennettu levyllä.
- 

### Unknown Data

Soitin ei tue formaattia, jolla data on tallennettu Memory Stick -muistikortille.

---



Toimintoa ei voi suorittaa.

---

# Kielikoodiluettelo

Kielten kirjoitusasut ovat ISO 639: 1988 (E/F) -standardin mukaisia.

Koodi Kieli	Koodi Kieli	Koodi Kieli	Koodi Kieli
6565 Afar	7089 Friisi	7771 Malagasi	8382 Serbia
6566 Abhaasi	7165 Iiri	7773 Maori	8385 Sunda
6570 Afrikaans	7168 Skotti/Gaeli	7775 Makedonia	8386 Ruotsi
6577 Amhara	7176 Galicia	7776 Malajalam	8387 Suahili
6582 Arabia	7178 Guarani	7778 Mongoli	8465 Tamili
6583 Assami	7185 Gudzarati	7779 Moldavia	8469 Telugu
6588 Aimara	7265 Hausa	7782 Marathi	8471 Tadziki
6590 Azeri	7273 Hindi	7783 Malaiji	8472 Thai
6665 Baskiiri	7282 Kroatia	7784 Malta	8473 Tigrinja
6669 Valkovenäjä	7285 Unkari	7789 Burma	8475 Turkmeeni
6671 Bulgaria	7289 Armenia	7865 Nauru	8476 Tagalog
6672 Bislama	7365 Interlingua	7869 Nepali	8479 Tonga
6678 Bengali	7378 Indonesia	7876 Hollanti	8482 Turkki
6679 Tiibet	7383 Islanti	7879 Norja	8484 Tataari
6682 Bretoni	7384 Italia	7982 Orija	8487 Twi
6765 Katalaani	7387 Heprea	8065 Pandzabi	8575 Ukraina
6779 Korsika	7465 Japani	8076 Puola	8582 Urdu
6783 Tsekki	7473 Jiddi	8083 Afgaani/Pasto	8590 Uzbekki
6789 Kymri	7487 Jaava	8084 Portugali	8673 Vietnam
6865 Tanska	7565 Georgia	8185 Ketsua	8679 Volapük
6869 Saksa	7575 Kazakki	8277 Retoromaani	8779 Wolof
6890 Bhutani	7576 Grönlanti	8279 Romania	8872 Xhosa
6976 Kreikka	7577 Khmer	8285 Venäjä	8979 Joruba
6978 Englanti	7578 Kannada	8365 Ruanda	9072 Kiina
6979 Esperanto	7579 Korea	8368 Sanskrit	9085 Zulu
6983 Espanja	7583 Kasmiri	8372 Serbokroatia	
6984 Viro	7585 Kurdi	8373 Singali	
6985 Baski	7589 Kirgiisi	8375 Slovakkii	
7065 Persia	7665 Latina	8376 Sloveeni	
7073 Suomi	7678 Lingala	8377 Samoa	
7074 Fidzi	7679 Lao	8378 Shona	
7079 Fääri	7684 Liettua	8379 Somali	
7082 Ranska	7686 Latvian lätti	8381 Albania	

---

## Varning!

**CLASS 1  
LASER PRODUCT**

Denna etikett finns på undersidan av  
höljet.

**CAUTION—INVISIBLE LASER RADIATION WHEN OPEN  
DO NOT STARE INTO BEAM OR  
VIEW DIRECTLY WITH OPTICAL INSTRUMENTS**

Denna etikett finns på insidan av enhetens  
hölje.

### **WARNING!**

- Kontrollera att du fäster enheten ordentligt när du installerar den.
- Under användning ska du se till att sätta fast säkerhetsbältena ordentligt för att undvika skada om fordonet rör sig plötsligt.

# Innehållsförteckning

Välkommen ! .....	4
Försiktighetsåtgärder .....	5
Om denna bruksanvisning .....	6
Om skivor som denna spelare kan spela .....	7
Anslutning .....	9
Återställa spelaren .....	13
Kontrollernas placering .....	14

## Diverse om uppspelning

Spela en skiva .....	16
Söka ett kapitel/titel/spår direkt .....	18
Återuppta uppspelning .....	18
Använda MP3/JPEG-menyn .....	19
Spela upp ett Memory Stick .....	21
Spela upp upprepade gånger (Repeat Playback) .....	22
Skapa ett eget program (Program Playback) .....	23
Visa förfluten speltid .....	24
Ändra språk för undertexter .....	25
Använda dvd-menyn .....	26
Använda TOP MENU-knappen .....	26
Använda MENU-knappen .....	26
Ändra ljudspråk .....	27
Ändra vinklar .....	27
Ändra ljudutgång .....	28
Använda PBC-funktionen (uppspelningskontroll) .....	28

## Ändra inställningar

Inställning för dvd-spelare - General Setup Page .....	30
Inställningar för digital ljudutgång - Audio Setup page .....	31
Språkinställningar för uppspelning av dvd - Language Setup Page .....	32
Inställningar för föräldrakontroll - Parental Setup page .....	33
Välja att aktivera eller inaktivera föräldrakontroll - Parental Control .....	33
Inställning av lösenord - Password .....	33
Förbereda för initiala inställningar för föräldrakontroll - Level .....	34
Övervaka videosignaler från ansluten enhet .....	34
Välja färgsystem för inkommande videosignaler .....	34
Inställningar med hjälp av S-MENU-knappen på monitorn .....	35
Hur du ställer in preferens .....	35
Ställa in klocka och kalender .....	37
Ställa in referensvolym .....	37

## Övrig information

Underhåll .....	38
Om skivor .....	39
Om mp3-filer .....	40
Om Memory Stick .....	41
Tekniska specifikationer .....	43
Felsökning .....	44
Allmänt .....	44
Uppspelning av skiva/Memory Stick .....	44
Bild .....	45
Drift .....	45
Felmeddelanden .....	46
Lista med språkkoder .....	47

# Välkommen!

Tack för att du köpt denna portabla dvd-spelare från Sony. Du kommer att ha än mer glädje av dess egenskaper med:

- uppspelning av dvd/video-cd/ljud-cd.
- Stödjer DTS/Dolby Digital via optisk digital utgång.
- Uppspelning av mp3/jpeg-filer (inspelade på cd-rom/cd-r/cd-rw).
- **Medföljande fjärrkontroll**  
Card remote commander  
RM-X707

Läs noga igenom denna bruksanvisning innan du börjar använda spelaren och behåll den som framtida referens.

## Skydd av upphovsrätt

Den här enheten innehåller upphovsrättsskyddande teknik som i sin tur skyddas av amerikanska patent, övriga immateriella rättigheter tillhörande Macrovision Corporation samt innehavare av andra rättigheter. Denna upphovsrättsskyddande teknik används efter godkännande av Macrovision Corporation och är avsedd endast för hemmabruk och andra begränsade visningar om inte annat har godkänts av Macrovision Corporation. Reverse engineering eller demontering förbjudet.

- Memory Stick  och MagicGate Memory Stick är varumärken tillhörande Sony Corporation.
- Memory Stick Duo och **MEMORY STICK DUO** är varumärken tillhörande Sony Corporation.
- MagicGate och **MAGIC GATE** är varumärken tillhörande Sony Corporation
- Memory Stick PRO och **MEMORY STICK PRO** är varumärken tillhörande Sony Corporation.

Tillverkad på licens från Dolby Laboratories. "Dolby", "Pro Logic" och dubbel-D-symbolen är varumärken som tillhör Dolby Laboratories.

DTS, DTS Digital Surround och DTS Digital Out är varumärken som tillhör Digital Theater Systems, Inc.





# Säkerhetsföreskrifter

För att undvika risken för allvarliga skador eller olyckor bör du läsa följande försiktighetsåtgärder innan du installerar och använder spelaren.

## Om säkerhet

För inte in något främmande föremål i DC IN 12 V-uttaget.

Om strömkällor

- Använd normal nätspänning eller bilbatterier (12 V likström).
- Inomhus ska du använda den nätadapter som medföljer spelaren. Använd inte någon annan nätadapter eftersom det kan göra att spelaren slutar fungera.

### Proppens polaritet



- Anslut nätadaptern till ett lättåtkomligt vägguttag. Om du märker något onormalt med nätadaptern måste du omedelbart koppla bort den från vägguttaget.
- Spelaren är inte bortkopplad från strömkällan (elnätet) så länge som den är ansluten till vägguttaget, även om spelaren i sig är avstängd.
- Om du inte tänker använda spelaren under en längre period, se till att koppla bort den från strömkällan (nätadaptern eller bilbatteriet). Håll i själva kontakten, ej nät-kabeln, när du ska dra den ur vägguttaget.

## Om värmebildning

Värme kan utvecklas i spelaren om den används under långa perioder. Det är helt normalt.

## För förarens säkerhet

Följ alltid de lokala trafiksäkerhetsföreskrifterna.

- Vid bilkörning
  - Föraren får inte titta på eller ställa in spelaren när han kör. Det kan leda till distraktioner och en olycka.
  - Föraren ska inte använda hörlurar. Det kan leda till distraktioner och orsaka olyckor. Bilen ska parkeras på en säker plats när föraren tittar och använder spelarens funktioner eller använder hörlurarna.

- När du använder spelaren
  - För inte in händer, fingrar eller främmande föremål i spelaren. Du kan skada dig och skador kan uppstå på spelaren.
  - Var försiktig så du inte snor hörlursladden runt nacken eftersom strypskador kan uppstå om bilen plötsligt rör sig.
  - Smådelar ska hållas utom räckhåll för barn.
- Om spelaren inte fungerar, kontrollera först anslutningarna. Om allt är som det ska, kontrollera säkringen.
- Om bilen har stått parkerad i direkt solljus, låt spelaren svalna innan du använder den.
- Installera inte spelaren så att den:
  - utsätts för temperaturer under 0 °C eller över 45 °C
  - där de utsätts för direkt solljus,
  - nära en värmekälla (till exempel kupévärmare),
  - där de utsätts för regn eller fukt,
  - där de utsätts för mycket damm eller smuts,
  - där de utsätts för starka vibrationer,
  - där de utsätts för värme.Placera inte spelaren nära varma fordonskomponenter som blir varma med tiden, t ex slangar, högströmskablar och bromssystem-komponenter. Lämnatillräckligt mycket utrymme för ventilation för att skydda från överhettning.

Om du har frågor eller problem med spelaren, kontakta närmaste Sony-återförsäljare.

## Om batteriladdning

- Kontrollera att du använder den medföljande nätadaptern.
- Om du inte använder spelare under en längre period ska du ta bort det laddningsbara batteriet från spelaren och förvara det på en sval och torr plats. För att förhindra att det laddningsbara batteriet blir dåligt ska du inte lagra batteriet när det är helt urladdat eller fullt laddat.
- Det laddningsbara batteriet kan bli varmt under laddningen, men detta innebär dock ingen fara.
- Ladda upp det laddningsbara batteriet vid en temperatur på mellan 5 °C och 35 °C. Uppladdningstiden varierar beroende på omgivningens temperatur. (Om omgivningens temperatur är låg förlängs uppladdningstiden. Detta är normalt för det inbyggda litiumjonbatteriet.)
- På grund av batteriets egenskaper kan kapaciteten för det laddningsbara batteriet vara mindre än normal när du första gången använder det eller om du inte har använt det under en längre period. I detta fall laddar du upp och laddar ur batteriet flera gånger. Normal batterikapacitet kommer att återställas.
- Om kapaciteten för det laddningsbara batteriet sjunker till hälften ska du kontakta närmaste Sony-återförsäljare.

## Om batterier

Om batteriet inte används på rätt sätt kan de börja läcka batterivätska eller spricka. För att förhindra sådana olyckor bör du observera följande försiktighetsåtgärder.

- Installera batteriet korrekt med polerna (+ och -) åt rätt håll.
- Om spelaren inte ska användas under en längre period ska du ta ur batteriet.
- Om ett batteri börjar läcka bör man noggrant torka bort all batterivätska från batterifacket innan man sätter i nya.

## Kondens

När det regnar eller vid fuktig väderlek kan kondens bildas inuti linserna. Spelaren fungerar då ev. inte som den ska. Ta ur skivan och låt spelaren stå någon timme till dess kondensen har avdunstat.

## Bibehåll den höga ljudkvaliteten

Var försiktig så att du inte spillar juice eller andra läskedrycker på enheten eller skivorna.

# Den här bruksanvisningen

## Konventioner

- Instruktionerna i den här bruksanvisning beskriver hur man använder spelaren med den trådlösa fjärrkontrollen.
- DVD används generellt för dvd-video, dvd-r/dvd+r och dvd-rw/dvd+rw.
- Följande ikoner används i bruksanvisningen:

Ikon	Beskrivning
	Funktioner tillgängliga för dvd-video-skivor, dvd-r/dvd+r-skivor eller dvd-rw/dvd+rw-skivor i videoinspelningsläge, eller för dvd-rw/dvd+rw i VR-läge (Video Recording)
	Funktioner för video-cd eller cd-r/cd-rw i video cd-format
	Funktioner för musik-cd eller cd-r/cd-rw i musik cd-format
	Funktioner tillgängliga för mp3-filer på cd-rom/cd-r/cd-rw-skivor, dvd-r/dvd+r- eller dvd-rw/dvd+rw-skivor
	Funktioner tillgängliga för jpeg-filer på cd-rom/cd-r/cd-rw-skivor, dvd-r/dvd+r- eller dvd-rw/dvd+rw-skivor

# Skivor som kan spelas upp

Följande skivor kan spelas på den här spelaren:

- DVD-video
- DVD-R/DVD+R
- DVD-RW / DVD+RW
- Video-CD
- Ljud-CD
- CD-R/CD-RW

## Skivformat

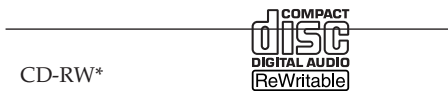
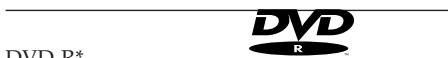

\* Inklusive mp3/jpeg-filer. DVD VIDEO, DVD-R, DVD-RW, DVD+R och DVD+RW är varumärken.

## Om cd-r-skivor (inspelningsbara cd-skivor)/cd-rw-skivor (återskrivningsbara cd-skivor)/DVD-Rs (inspelningsbara dvd-skivor)/dvd+r/ dvd-rw-skivor (återskrivningsbara dvd-skivor)/dvd+rw-skivor

- Vissa cd-r/cd-rw/dvd-r/dvd+r/dvd-rw/dvd+rw-skivor (beroende på inspelningsutrustningen och skivans skick) kan inte spelas upp på spelaren.
- Det går inte att spela upp en cd-r/cd-rw som inte är stängd\*.
- Du kan spela mp3/jpeg-filer inspelade på CD-ROM, CD-R, CD-RW, DVD-R, DVD+R, DVD-RW och DVD+RW.

\* En process som är nödvändig för att en inspelad cd-ri/cd-rw-skiva ska kunna spelas upp på en cd-spelare.

## Regionkoder för de dvd-skivor som kan spelas upp med den här spelaren

Spelaren har regionkoden tryckt på undersidan och du kan endast spela dvd-skivor som är märkta med den regionkoden. Även dvd-skivor märkta med  kan spelas upp med den här spelare.

Om du försöker spela upp någon annan dvd-skiva visas meddelandet "Wrong Region" på skärmen.

För vissa dvd-skivor visas inte regionkods-märkning trots att uppspelning är spärrad av områdesrestriktioner.

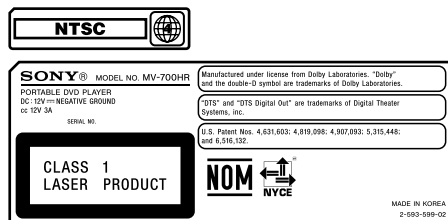
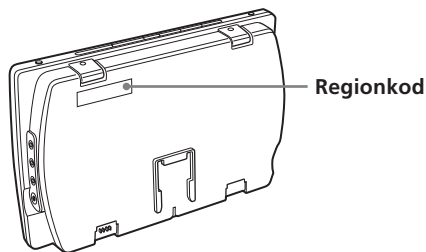

## Om bilder som hoppas över

Om en dvd-skiva har en spricka, är smutsig etc. kan spelaren eventuellt inte läsa informationen eller så kan den hoppa över en bild. Mera sällsynt kan ljudet avbrytas på grund av kompatibilitet med spelaren. I detta fall tar du skivan och spelaren till närmaste Sony-återförsäljare.

### Varningar

- Den här spelaren **KAN INTE** spela upp följande skivor.
  - DVD-Audio
  - DVD-RAM
  - DVD-ROM (annan information än mp3/jpeg-filer)
  - CD-G
  - SVCD
  - CD-I
  - Photo-CD
  - VSD
  - Active-Audio (Data)
  - Super Audio CD (SACD)
  - CD-Extra (Data)
  - Mixed CD (Data)
  - CD-ROM (annan information än mp3/jpeg-fil)
- Den här enheten innehåller upphovsrätts-skyddande teknik som i sin tur skyddas av amerikanska patent och övriga immateriella rättigheter tillhörande Macrovision Corporation samt innehavare av andra rättigheter. Denna upphovsrättskyddande teknik används efter godkännande av Macrovision Corporation och är avsedd endast för hemmabruk och andra begränsade visningar, om inte annat har godkänts av Macrovision Corporation. Reverse engineering eller demontering förbjudet.

### Om PBC (Playback Control) **VCD**

Denna spelare följer video-cd-standard version 1.1 och 2.0. Du kan använda två olika typer av uppspelning beroende på typ av skiva.

Skivtyp	Du kan
Video cd-skivor utan PBC-funktioner (version 1.1 skivor)	Spela upp video (rörliga bilder) samt musik.
Video cd-skivor med PBC-funktioner (version 2,0-skivor)	<ul style="list-style-type: none"><li>• Interaktiv programvara som visar menybilder på skärmen (PBC-uppspelning, sidan 28).</li><li>• Använda video-funktioner.</li><li>• Spela upp stillbilder i högupplösningsformat, om sådana finns på skivan.</li></ul>

### Om DTS-kodade cd-skivor

När du spelar DTS\*-kodade cd-skivor, kan alltför mycket störningar höras från de analoga stereoutgångarna. Användare bör iaktta lämpliga säkerhetsåtgärder när de analoga stereoutgångarna på spelaren är anslutna till en förstärkare, för att undvika skada på ljudsystemet. För att spela upp med DTS Digital Surround™, måste en extern avkodare för 5.1-kanals DTS Digital Surround™ anslutas till den digitala utgången på spelaren.

\*"DTS", "DTS Digital Surround" och "DTS Digital Out" är varumärken som tillhör Digital Theater Systems, Inc.

### Skivtermer

#### Dvd-struktur

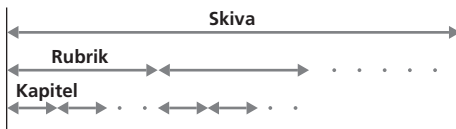

#### Struktur för video cd- eller ljud cd-skiva



- **Titel**  
De längsta film- eller ljudavsnitten på en dvd-skiva, till exempel en film på en video-skiva, ett album på en ljudskiva, osv.
- **Kapitel**  
Film- eller ljudavsnitt som är kortare än titlar. En titel består av flera kapitel. Varje kapitel har ett nummer som gör det möjligt att hitta det kapitel som söks. Vissa skivor har inga kapitel inspelade.
- **Spår**  
Film- eller ljudavsnitt på video cd-skivor eller ljud cd-skivor. Varje spår tilldelas ett spårnummer som gör det möjligt att lokalisera det spår som söks.
- **Bildsekvens**  
På en video cd-skiva med PBC-funktioner (Playback control) är menyfönstren, rörliga bilder och stillbilder indelade i avsnitt som kallas bildsekvenser. Varje bildsekvens har ett nummer som gör det möjligt att hitta den bildsekvens som söks.

# Anslutning

Den här spelare levereras med två olika anslutningsmetoder. När du använder den hemma ansluter du den till ett eluttag. När du använder den i en bil ansluter du spelare med den medföljande adaptern för cigarettändare.

## När du använder nätadaptern

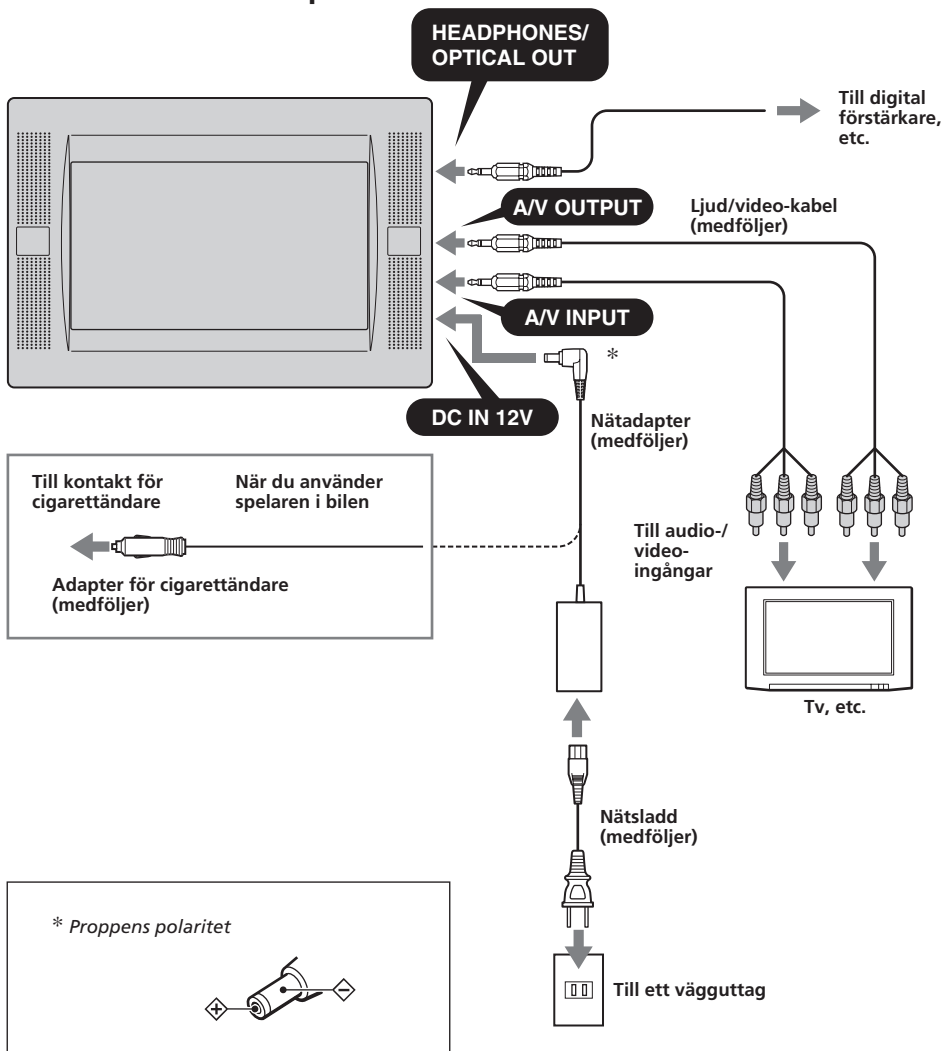

## På A/V OUTPUT-kontakterna

Du kan ansluta en tv till A/V OUTPUT-kontakterna för att visa vad som spelas upp på spelaren. Anslut de gula kontakterna på audio-/videokabeln till videouttagen på både tv-apparaten och spelaren och anslut de vita kontakterna till de vita (vänster audio) uttagen samt de röda kontakterna till de röda (höger audio) uttagen.

## På A/V INPUT-kontakterna

Du kan ansluta en videobandspelare etc. till A/V INPUT-kontakterna för att spela in det som spelas upp på enheten. Du kan ansluta enheten på samma sätt som beskrivs i "Om A/V OUTPUT-kontakter" ovan.

## Om hörlursuttag (HEADPHONES)

Du kan ansluta en uppsättning hörlurar till HEADPHONES-uttagen.

### Observera!

- Kontrollera att du ansluter spelaren till strömkällan efter att alla andra anslutningar har gjorts, när du ansluter den andra enheten till spelaren.
- Om ett hinder, t ex cigarraska har fastnat inuti uttaget för cigarettändare, kan kontakten mellan nätsladdens kontakt och uttaget vara ofullständig och kontakten kan bli väldigt varm under användning. Kontrollera uttaget och rengör vid behov innan du ansluter nätsladden för att undvika detta.

## Sätta fast installationsatsen för nackstöd till sätet

Spelaren kan installeras bakom nackstödet genom att använda den medföljande installationsatsen till nackstödet.

## Sätetyper där du kan montera installationsatsen

- Ett säte med två stänger för nackstöd med en diameter på 10 mm till 15 mm.
- Ett säte med stänger med ett mellanrum på 42 mm och 192 mm.

### Observera!

Beroende på sätetyp är det eventuellt inte möjligt att montera denna enhet.

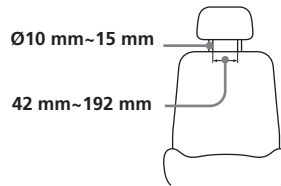

Innan du fäster, ställer du in avståndet för stängerna **A** och djupläget **B** beroende på nackstödet.

Observera att djupläget **B** ska justeras så nära nackstödet som möjligt för att förhindra att monitorn vibrerar.

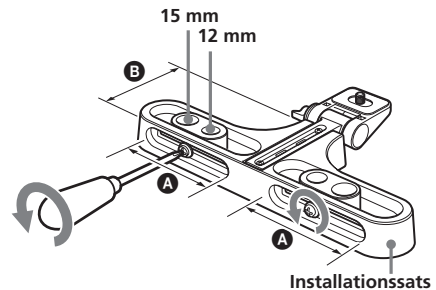

- 1** Ta bort nackstödet och fäst installationssatsen på stängerna. Du kan justera monitorns sidoläge genom att skjuta installationssatsen från sida till sida innan du drar åt skruvarna.

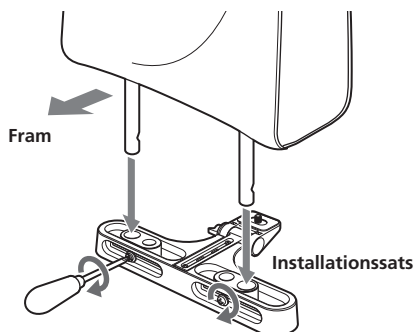

- 2** Fäst installationsvagnen på installationssatsen och dra åt skruven i botten med till exempel ett mynt.

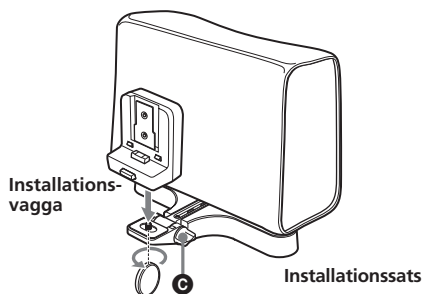

Justera vinkeln på monitorn med knappen **C**.

**Observera!**

Installationsvagnens baksida bör ligga an mot nackstödet för stabil installation.

**Ta bort spelaren från installationsvagnen**

Ta bort spelaren medan du trycker på knappen på installationsvagnen.

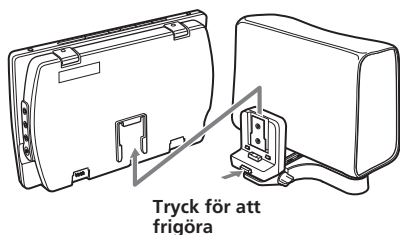

**Använda det laddningsbara batteriet**

Fäst det laddningsbara batteriet så som visas nedan.

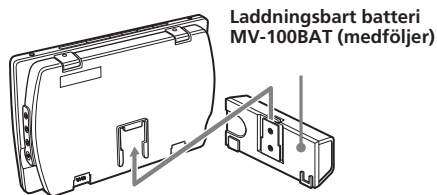

För upp det laddningsbara batteriet tills du hör ett klickande ljud.

**Ta bort det laddningsbara batteriet från spelaren**

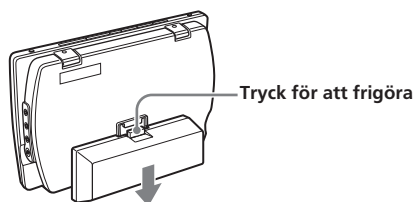

Tryck för att frigöra knappen på det laddningsbara batteriet och skjut av det.

**Ladda upp det laddningsbara batteriet**

Ladda upp det laddningsbara batteriet med hjälp av nätadaptern och elsladden. Du kan ladda det laddningsbara batteriet medan det sitter fast i enheten.

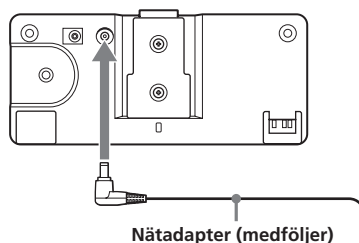

Till ett eluttag      Elsladd (medföljer)

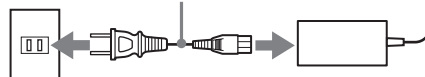

När den sitter fast på huvudenheten

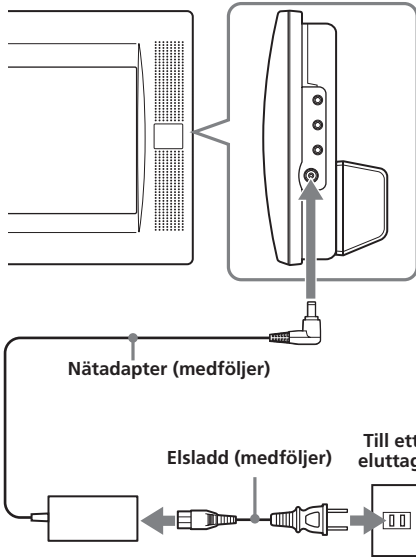

### När det är dags att ladda upp det laddningsbara batteriet

- Ladda upp det laddningsbara batteriet när LOW BATTERY visas i displayen.
- Det tar normalt cirka 6 timmar\* att helt ladda upp batteriet. Lampan på det laddningsbara batteriet indikerar uppladdningsförhållande.

Under laddning: Lyser orange  
Uppladdningen är klar: Lyser grön  
Laddningsfel: Blinkar grön

\* Uppladdningstiden kan variera beroende på omgivningens temperatur.

### Batteritid

Cirka 150 minuter\*\* (fullt uppladdat)

\*\* Vid användning i rumstemperatur. När monitorinställningarna (S-MENU) är inställda på standard.

### VARNING!

- Ta ur det laddningsbara batteriet från huvudenheten om du inte tänker använda spelaren under en längre period.
- Ladda det laddningsbara batteriet innan du använder det om det inte har använts under en längre period.
- När uppladdningen är klar tar du bort nätadaptern från det laddningsbara batteriet. Ladda inte upp ett batteri som är helt uppladdat. (Om du laddar ett batteri som redan är helt uppladdat tar det cirka 60 Till ett eluttagminuter innan batterilampan lyser grön igen.)

- Ladda inte upp det laddningsbara batterier med hjälp av elsladden för cigarettändaren. Det laddningsbara batteriet kan inte laddas upp i en bil. Ladda upp det laddningsbara batteriet hemma hjälp av nätadaptern och elsladden som medföljer.

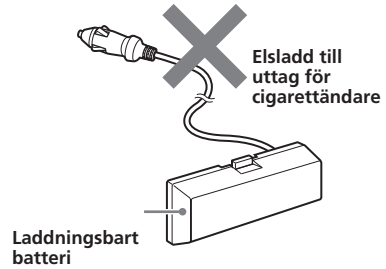

### Sätta i reservbatteriet

Sätt i batteri CR2032 i spelarens batterifack. Detta batteri sparar minnesinformation (inställningar för klocka och kalender).

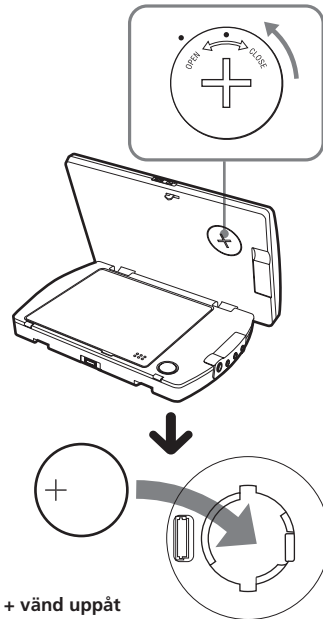



## Om litiumbatterier

- Håll litiumbatteriet utom räckhåll för barn. Kontakta omedelbart läkare om batteriet nedsväljs.
- Torka av batteriet med en torr trasa så får du bättre kontakt.
- Kontrollera att polerna är vända åt rätt håll när du sätter i batteriet.
- Håll inte i batteriet med en pincett av metall, det kan orsaka kortslutning.

### VARNING!

Vid felbehandling kan batteriet explodera. Du ska inte ladda det, ta isär det eller försöka elda upp det.

## Byta ut reservbatteriet

Om batteriet blir svagt visas inte kalendern och klockan korrekt. Byt ut batteriet mot ett nytt CR2032 litiumbatteri. Om man använder någon annan typ av batteri kan det uppstå en risk för brand eller explosion.

## Återställning av spelaren

Innan du första gången använder spelaren måste du återställa den. Tryck på (RESET) med ett spetsigt föremål, t ex en kulspetspenna. Om du trycker på den med kraft med en nål kan du skada spelaren.

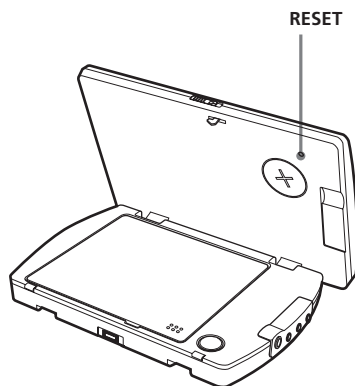

### Observera!

- När du trycker på (RESET) kan vissa tidigare inställningar försvinna. Gör dessa inställningar igen om detta inträffar.
- Det tar cirka 10 sekunder innan spelaren är återställd efter att du trycker på (RESET). Sätt inte i någon skiva under denna tid. Om du gör detta återställs spelaren eventuellt inte på rätt sätt.

# Kontrollernas placering

MV-700HR

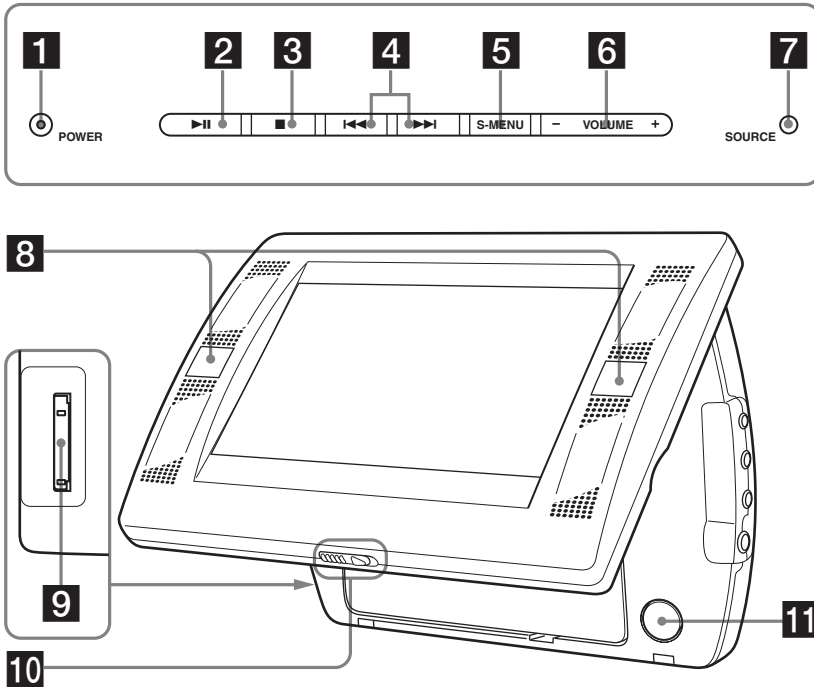

På angivna sidor finns mer information.

- 1** POWER (på/av)-knapp 16, 17, 34  
Starta eller stänga av monitorn.
- 2** ►|| (spela/paus)-knapp 16-19
- 3** ■ (stop)-knapp 17, 18, 20, 23
- 4** ◀◀ (föregående)/▶▶ (nästa)-knappar  
17, 20, 28
- 5** S-MENU-knapp 35  
Göra olika inställningar för monitorn.
- 6** VOLUME -/+ knappar 16, 34, 35  
Höja eller sänka volymen, eller välja alternativ i menyer.
- 7** SOURCE-knapp 21, 34  
Välja ingångskälla.
- 8** Mottagarsensor för fjärrkontroll/  
Sändare för trådlösa hörlurar
- 9** Memory Stick-plats 21
- 10** Frigöringspåk
- 11** PUSH OPEN 16

## Fjärrkontroll RM-X707

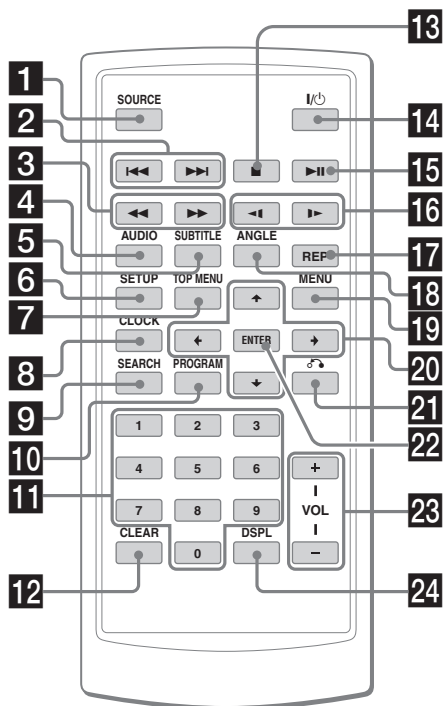

På angivna sidor finns mer information.

- 1** SOURCE-knapp 21, 34  
Välja källa
- 2** ◀◀/▶▶ (föregående/nästa)-knappar  
17, 20, 28
- 3** ◀◀ (snabbspola bakåt)/▶▶ (snabbspola  
framåt)-knappar 17
- 4** AUDIO-knapp 27, 28  
Ändra ljudutgång/ljudspråk.
- 5** SUBTITLE-knapp 25  
Ändra språk för undertext medan du  
spelar en dvd-skiva.
- 6** SETUP-knapp 29  
Används för att utföra en menyfunktion.
- 7** TOP MENU-knapp 26  
Visa toppmenyn på en inspelad dvd-skiva.
- 8** CLOCK-knapp 37  
Visar kalendern eller klockan.
- 9** SEARCH-knapp 18  
Ange en önskad punkt på en skiva med  
kapitel, titel eller spår.
- 10** PROGRAM-knapp 19, 23  
Ange uppspelningsläge för program.

### Knapparna på fjärrkontrollen har samma funktion som motsvarande knappar på spelaren.

Instruktionerna i den här bruksanvisningens avser huvudsakligen fjärrkontrollstyrning.

#### Tips!

Se avsnittet "Byta ut litiumbatteriet i fjärrkontrollen" om du behöver information om hur man byter batterier (sidan 38).

- 11** Sifferknappar 18, 21, 23, 33
- 12** CLEAR-knapp 23
- 13** ■ (stop)-knapp 17, 18, 20, 23
- 14** I/O (ström på/av)-knapp 16, 17
- 15** ▶|| (spela/paus)-knapp 16-19
- 16** ◀◀ (långsam spolning bakåt)/▶▶ (långsam spolning framåt)-knappar 17
- 17** REP-knapp 20, 22  
Välja upprepningsläge (dvd/video-cd/  
ljud-cd) eller uppspelningsläge (mp3/  
jpeg).
- 18** ANGLE-knapp 27  
Välja flera vinklar att visa medan en dvd-  
skiva spelas.
- 19** MENU-knapp 20, 26  
Visa den inspelade dvd-menyn.
- 20** ↑/↓/◀/▶ knappar 19, 20, 23, 26, 29,  
30, 33, 34, 37
- 21** ↶ (återgå) knapp 28
- 22** ENTER-knapp 18-20, 23, 26, 29, 30, 33, 34  
Ange en inställning.
- 23** VOL (+/-)-knapp 16
- 24** DSPL-knapp 19, 24  
Visa tidsinformation för skivan.

# Diverse om uppspelning

Detta kapitel beskriver olika uppspelningsfunktioner.

## Spela en skiva **DVD VCD** **CD MP3 JPEG**

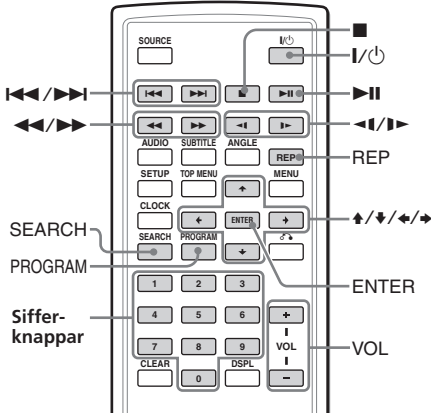

- 1** Tryck på **(POWER)** för att sätta på spelaren.

Tryck på **(I/O)** på fjärrkontrollen. Monitorn tänds och spelarens gröna POWER-lampa tänds.

- 2** Tryck på **(SOURCE)** för att välja DVD.  
**3** Öppna monitorn.

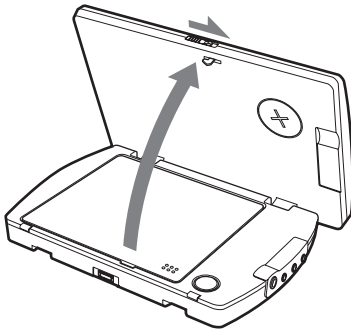

- 4** Tryck på **(PUSH OPEN)** för att öppna skivluckan.

- 5** Placera en skiva med etiketten uppåt och tryck runt mitten på den.

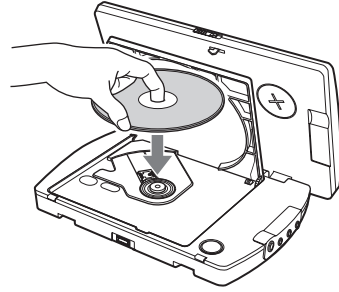

- 6** Stäng skivluckan.  
Uppspelningen startar automatiskt. Tryck på **(II/III)** för att starta uppspelning om en skiva redan finns i spelaren eller om uppspelningen inte startar automatiskt.

- 7** Justera monitorns vinkling.

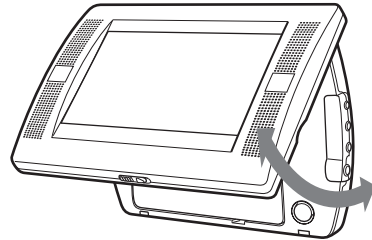

- 8** Tryck på **(VOL) (+)** eller **(VOL) (-)** (**(VOLUME) (+)** eller **(VOLUME) (-)** på monitorn) för att ställa in volymen.

## Att stänga av strömmen

Tryck på (POWER) (eller ) på fjärrkontrollen) så att spelarens gröna POWER-lampa släcks.

## Efter användning

Stäng av spelaren och koppla bort nätsladden från strömkällan.

## Om du använder spelaren i bilen

Om du använder spelaren när tändningsnyckeln är i ACC-läget och motorn inte är igång kan bilbatteriet laddas ur.

### Observera!

- Läs bruksanvisningen som levereras med skivan, om hur du spelar den på denna spelare.
- Öppna inte skivluckan under uppspelningen.
- Beroende på vilken inspelningsmetod som valts kan det ta någon minut innan uppspelningen startar.
- Beroende på skivans kvalitet kan det hända att den inte går att spela upp (sidan 39).
- En mp3-fil med hög bithastighet, t ex 320 kbit/s, kan eventuellt inte spelas upp på rätt sätt.

## Uppspelningsförfarande

För att	Gör så här
Stoppa uppspelning	Tryck på  *1
Mata ut skivan	Tryck på (PUSH OPEN) på spelaren.
Paus	Tryck på  *2 Tryck igen för att fortsätta uppspelning.
Gå till nästa kapitel, spår eller bildsekvens	Tryck på 
Gå till föregående kapitel, spår eller bildsekvens	Tryck på 
Snabbspelning framåt/ snabbspolning bakåt	Tryck på  /  medan uppspelningen är aktiverad*3*4 Varje gång du trycker ändras uppspelningshastigheten som följande: 2 gånger normal hastighet → 4 gånger normal hastighet → 8 gånger normal hastighet → 16 gånger normal hastighet → 32 gånger normal uppspelningshastighet.
Långsam spolning framåt (endast DVD/Video CD-uppspelning)/ Långsam spolning bakåt (endast DVD)	Tryck på  /  medan uppspelning Varje tryckning ändrar uppspelningshastigheten på följande sätt: 1/2 gånger normal hastighet → 1/4 gånger normal hastighet → 1/8 gånger normal hastighet → 1/16 gånger normal hastighet → normal uppspelningshastighet.*1

Om funktionen för att återuppta uppspelning är aktiverad kan du fortsätta spela upp senare genom att trycka på . Mer information finns under "Återuppta uppspelning" (sidan 18).

\*2 Dvd/video-cd/ljud-cd/mp3

"||" visas på skärmen.

\*3 Dvd-l/video-cd-skiva

Inget ljud hörs under snabbspolning framåt eller bakåt.

\*4 En mp3-skiva återgår till normal uppspelning när mp3-filen är klar.

## Direktsökning av kapitel/titel/spår

### 1 Under uppspelning trycker du på **(SEARCH)** för att visa sökbilden.

#### • Dvd

Varje gång du trycker på **(SEARCH)** ändras sökbilden enligt följande:

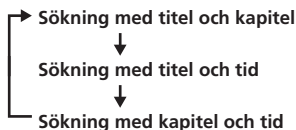

#### • Video-cd/ljud-cd\*

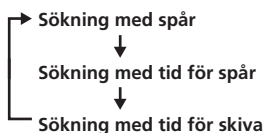

Du kan välja visade alternativ genom att trycka på knappen **←** eller **→**.

### 2 Tryck på sifferknapparna för att ange önskat kapitel-, titel- eller spårnummer.

Om "Title" och "Chapter" visas

Title	01	/	01	Chapter	--	/	01
-------	----	---	----	---------	----	---	----

Om "Title" och "Time" visas

Title	01	/	01	Time	-:	--	--
-------	----	---	----	------	----	----	----

### 3 Tryck på **(ENTER)**.

\* Du kan använda sifferknapparna på fjärrkontrollen för att välja spår.

#### Observera!

Du kan inte välja "0".

## Återuppta uppspelning

Du kan fortsätta spela upp från den punkt där du stoppade uppspelningen. Spelaren kommer ihåg punkten även efter att strömmen slås av.

### 1 Under uppspelning trycker du på **■** för att stoppa.

Spelaren memorerar den punkt där du tryckte på stopp.

#### • Dvd/Video-cd/Ljud-cd

"Press Play Key To Continue" visas på skärmen.

### 2 Tryck på **▶||** för att starta uppspelningen.

Uppspelningen börjar från den punkt där den stoppades.

#### • Mp3/jpeg

När du har aktiverat fortsatt uppspelning, startar uppspelningen från början av den mp3/jpeg-fil (spår) där du stoppade uppspelningen.

#### Observera!

• När du spelar upp ett Memory Stick inaktiveras funktionen för fortsatt uppspelning. Även om en skiva spelas, inaktiveras funktionen för fortsatt uppspelning när ett Memory Stick sätts i spelaren.

• För att inaktivera funktionen för att återuppta uppspelning trycker du en gång till på **■** medan uppspelningen är stoppad. "Press Play Key To Continue" visas nu på skärmen.

• Funktionen avbryts så snart skivan matas ut.

• För mp3/jpeg, fungerar inte fortsatt uppspelning om enheten stängs av.

## Använda MP3/JPEG-meny

### 1 Sätt i en skiva med mp3- eller jpeg-filer.

Exempel på bild:

- för mp3

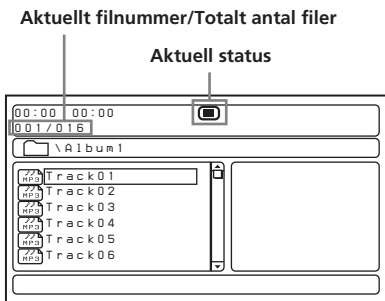

- för jpeg

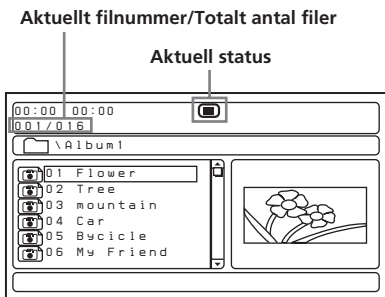

### 2 Tryck på ►||.

Uppspelingen startar och MP3/JPEG-menyen visas på skärmen.

Skärmexempel för mp3:

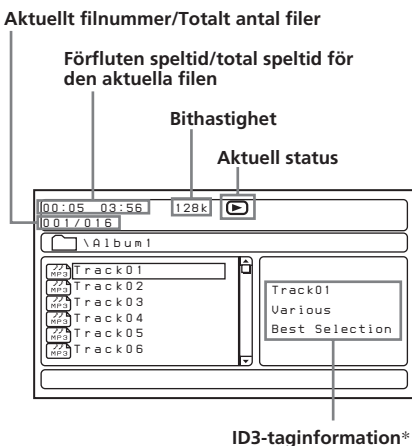

\* Den här spelaren stöder ID3-tag för mp3-filer version 1.0.

## Välja en mapp eller fil

Använd knappen ↑ eller ↓ medan spelaren är stoppad för att välja en mapp eller fil och tryck därefter på (ENTER).

När du trycker på (ENTER) efter att ha valt en mapp visas filerna som finns i mappen.

## Välja visningsläge

Tryck på (PROGRAM).

Varje gång du trycker på (REVERSE) växlar skärmen läge mellan mappläge och fillistläge. I fillistläge kan du se alla filer på skivan. Dessutom kan du ändra visningsläge till aktuellt läge genom att trycka på (DSPL).

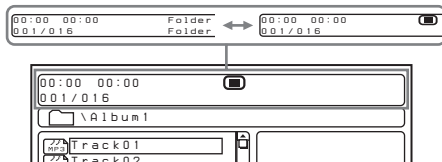

## Använda miniatyrläget för jpeg-skivor

- 1 Tryck på **■** medan jpeg-bilden visas.  
Bilder för filer visas i 12 bildrutor.

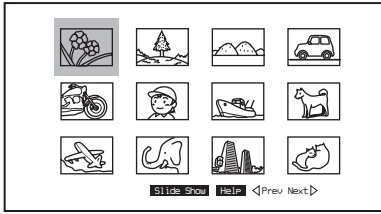

- 2 Välj den bild du vill visa genom att trycka på **↑/↓/←/→** och tryck på **(ENTER)**.  
En jpeg-bild visas på skärmen.

För att gå till nästa eller föregående lista med jpeg-bilder trycker du på **↑/↓/←/→** för att välja "◀ Prev" eller "Next ▶" och därefter trycker du på **(ENTER)**.

Om du vill visa bilderna i ett bildspel trycker du på **↑/↓/←/→** för att välja "Slide Show" och därefter trycker du på **(ENTER)**. Bildspelet startar från den valda bilden.

För att återgå till MP3/JPG-menyn trycker du på **(MENU)**.

## Visa funktionerna för fjärrnyckel

Du kan visa funktionerna för fjärrnyckel i miniatyrläget.

Tryck på **↑/↓/←/→** för att välja "Help" och därefter trycker du på **(ENTER)**.

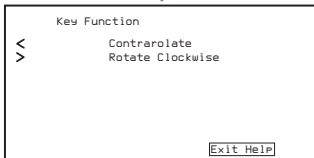
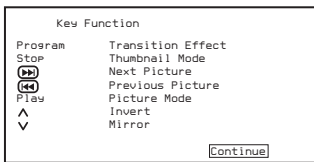

## Välja uppspelningsläge

Tryck på **(REP)** för att välja uppspelningsläge. Varje gång du trycker på **(REP)** ändras uppspelningsläget enligt följande:

### • MP3

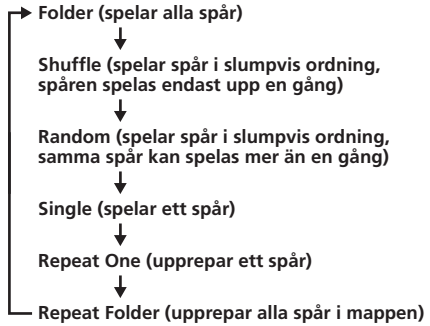

### • JPEG

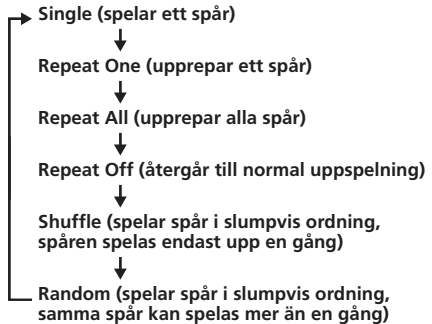

### Observera!

- När du spelar upp kan du inte ändra mapp eller fil med MP3/JPEG-menyn. Endast filerna i den valda mappen kan väljas med knappen **◀◀▶▶**. Stoppa uppspelningen för att ändra mapp.
- Namn på mp3/jpeg-mappar och -filer visas rätt endast när de består av bokstäver, siffror eller symboler. De tecken som den här enheten inte stöder visas som "-".



# Spela ett Memory Stick

**MP3 JPEG**

Du kan spela upp mp3/jpeg-filer som finns på ett Memory Stick.

## Observera!

- Memory Stick Duo och Memory Stick PRO kan inte användas.
- Uppspelning med MagicGate-funktioner kan inte utföras.

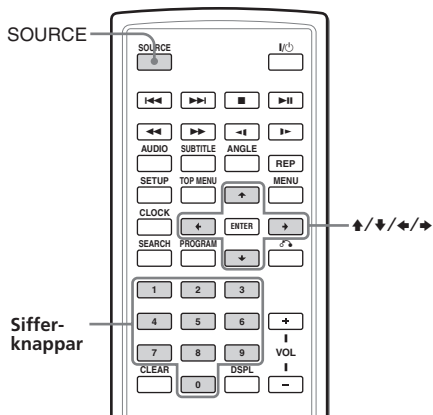

## Mata ut ett Memory Stick

Tryck in Memory Stick en kort stund och ta därefter bort det.

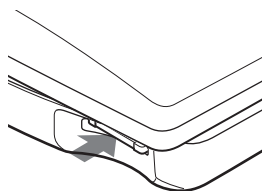

## Observera!

- Sätt i Memory Stick i rätt riktning.
- Ta inte bort Memory Stick med kraft.

## 1 Sätt i ett Memory Stick i spelaren tills det klickar på plats.

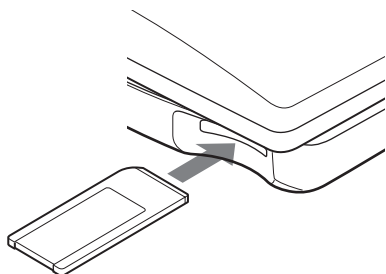

## 2 Tryck på **(SOURCE)** för att välja MS. MP3/JPEG-menyn visas på skärmen. Tryck på sifferknapparna eller på ↑/↓/←/→ för att välja önskad mapp/fil (sidan 19).

## Observera!

Beroende på inspelningsmetod och mängden data, kan det ta lite tid innan uppspelningen av det första spåret/filen startar.

# Upprepad uppspelning (Repeat Playback)

**DVD VCD CD**

Du kan spela upp alla kapitel eller spår på en skiva, eller ett spår upprepade gånger.  
Du kan använda en kombination av lägen för uppspelning av program.

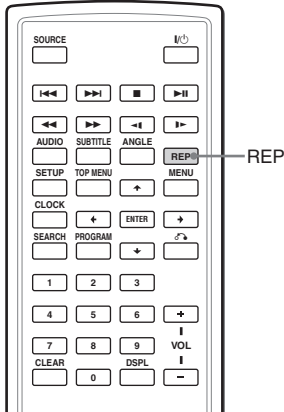

Tryck på **REP** under uppspelning.



Varje gång du trycker på knappen, ändras läget för upprepad uppspelning enligt följande:

## • Dvd

- **Chapter:** upprepar aktuellt kapitel.
  - ↓
- Title:** upprepar aktuell titel på en skiva.\*
  - ↓
- ALL:** upprepar alla titlar och kapitel på skivan.
  - ↓
- OFF:** normal uppspelning

## • Video-cd (endast om PBC är avstängd)/ljud-cd

- **Track:** upprepar det spår som spelas upp.
  - ↓
- ALL:** upprepar alla spår skivan.
  - ↓
- OFF:** normal uppspelning

\* Detta kan inte väljas under uppspelning.

## Återuppta normal spelning

Tryck flera gånger på **REP** tills symbolen för upprepning visas.

# Skapa dina egna program (PROGRAM) DVD VCD CD

Du kan spela upp innehållet på en skiva i valfri ordning genom att ordna titlarna, kapitlen eller spårerna på skivan i ett eget program. Du kan programmera upp till 20 titlar, kapitlen och spår.

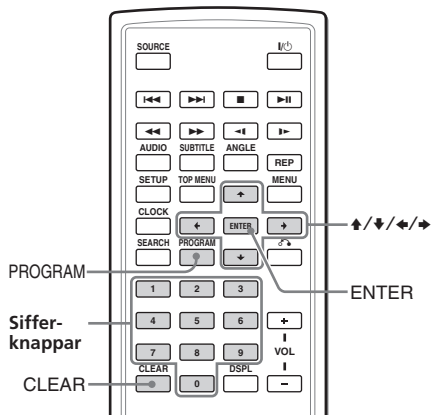

## 1 Tryck på (PROGRAM).

Menyskärmen för Programmenyn visas.

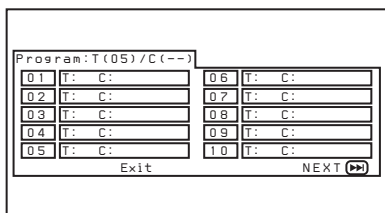

## 2 Välj den titel, kapitel eller spår du vill programmera.

• Dvd

**Exempel: välj kapitel 03 för titel 02.**

Tryck på 0, 2, 0 och 3 på sifferknapparna.

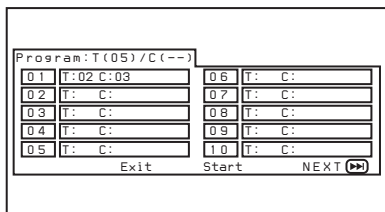

• Video-cd (endast om PBC är avstängd)/ ljud-cd

**Exempel: för att välja spår 02.**

Tryck på 0 och 2 på sifferknapparna.

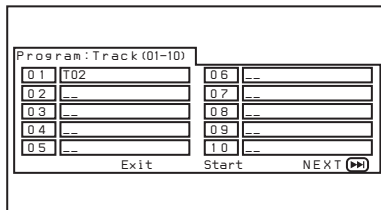

## 3 Upprepa steg 2 för att programmera andra titlar eller spår.

För att gå till nästa programlista trycker du på  $\uparrow/\downarrow/\leftarrow/\rightarrow$  för att välja "NEXT (▶▶)" och därefter på (ENTER).

## 4 Tryck på $\uparrow/\downarrow/\leftarrow/\rightarrow$ för att välja "Start" och därefter på (ENTER).

## Upprepa programmet

Tryck på (REPEAT) för att välja "(↺) ALL" under uppspelning av program. Spelaren upprepar alla spår i programmet.

## Återuppta normal spelning

Tryck på ■ under uppspelning av program.

## Ändra ett program

1 Tryck på (PROGRAM).

2 Tryck på  $\uparrow/\downarrow/\leftarrow/\rightarrow$  för att välja "Stop" och därefter på (ENTER).

3 Följ steg 2 i "Skapa dina egna program (PROGRAM)" för ny programmering.

## Avbryta programmet

Tryck på (PROGRAM) när menyskärmen för program visas.

# Visa speltid som förflutit



Du kan visa speltid som förflutit för dvd-, video cd- och ljud cd-skivor.

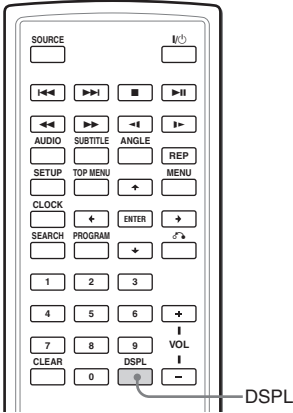

Under uppspelning trycker du på **(DSPL)**. Tiden som förflutit eller den återstående tiden visas uppe till vänster. Varje gång du trycker på **(DSPL)** ändras displayen enligt följande:

## • Dvd

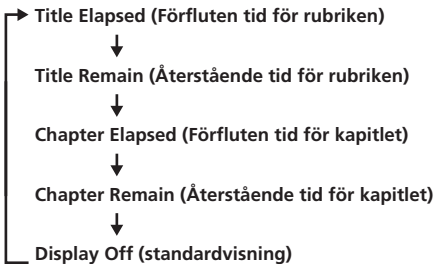

## • Video-cd (om PBC är aktiverad)

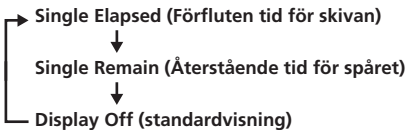

## • Video-cd (endast om PBC är avstängd)/Ljud-cd

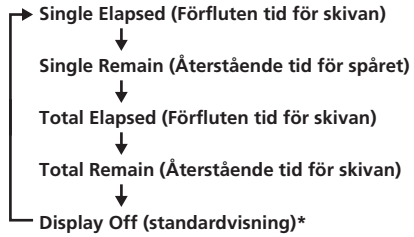

\* Visas inte när en ljud-cd-skiva spelas.

## Stänga av tidsinformationen

Tryck flera gånger på **(DSPL)** för att välja OFF.

## Ändra språk för undertexter

Vissa dvd-skivor har inspelade textremsor i ett eller flera språk. På sådana dvd-skivor kan du välja att visa eller dölja textremsan eller ändra språk för textremsan.

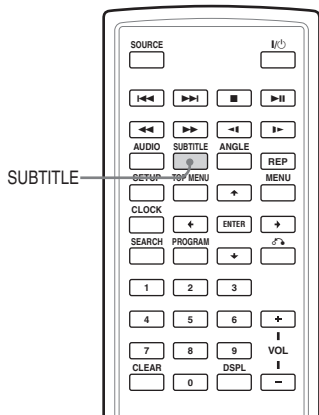

Tryck på **SUBTITLE** under uppspelning.

Undertexternas språk anges överst till vänster på bildskärmen.

Exempel: språk för en textremsa visas

Skivan innehåller 2 språk för textremsan och det första språket är valt.

subtitle 01 / 02: Japanese

Om undertexten är i ett språk som inte kan väljas i inställningsmenyn visas "Others".

Varje gång du trycker på **SUBTITLE** växlar språket mellan de alternativ som finns inspelade på skivan.

## Stänga av textremsan

Tryck flera gånger på **SUBTITLE** för att välja "Off".

### Observera!

- Du kan även ändra språk för textremsan genom att ändra Setup\*. Se "Subtitle" (sidan 32).  
\* Du kan endast ändra till ett särskilt språk för textremsan i DVD SETUP-menyn, om språket finns både på skivan och i menyn. På vissa skivor visas det ursprungliga språket oavsett inställningarna i DVD SETUP-menyn.
- Den här funktionen fungerar eventuellt inte beroende på dvd-skivan.

## Använda dvd-menyn

Med vissa dvd-skivor kan du använda originalmenyn, till exempel titelmeny och dvd-meny. I titelmenyn kan du spela önskad bildsekvens eller sång genom att välja sång-titlar och bildsekvenserna. Du kan välja ett alternativ, språk för undertext, uppspelningsspråk etc. genom att välja en dvd-meny. Innehållet för titelmenyer och dvd-menyer kan vara olika beroende på dvd-skiva. Det kan finnas dvd-skivor som inte har några inspelade menyer.

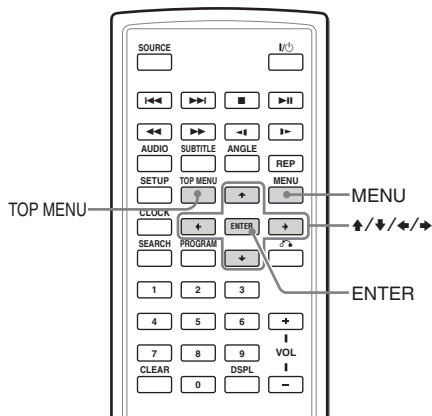

## Använda MENU-knappen

Vissa dvd-skivor har mer omfattande menyer som innehåller uppgifter som uppspelningsspråk, språk för undertexter, titlar och kapitel etc.

### 1 Under dvd-uppspelning trycker du på **MENU**.

Dvd-menyn visas.

### 2 Tryck på **↑/↓/←/→** för att välja önskat alternativ.

### 3 Tryck på **ENTER**.

Om ytterligare alternativ visas, upprepa stegen 2 och 3.

#### Observera!

- Vissa dvd-skivor har ingen dvd-meny och på vissa dvd-skivor är innehållet i dvd- och rubrikmenyn samma.
- På vissa dvd-skivor benämns dvd-meny bara meny.
- På vissa dvd-skivor motsvaras "Tryck på ENTER" av "Tryck på SELECT" i steg 3.
- Innehållet i dvd-menyn kan vara olika beroende på dvd-skiva.
- Läs dvd-skivans instruktioner.

## Använda TOP MENU-knappen

Vissa dvd-skivor har en titelmeny. I titelmenyn kan du välja ut en viss titel för uppspelning. Titlarna är de längsta sekvenserna i ett stycke med bilder eller musik på en dvd-skiva, som t ex en film eller ett ljudalbum, etc. Med TOP MENU-knappen öppnar du huvudmenyns startsida.

### 1 Under dvd-uppspelning trycker du på **TOP MENU**.

Rubrikmenyn\* (huvudmenyn) visas.

\* Innehållet i rubrikmenyn skiljer sig beroende på dvd-skiva.

### 2 Tryck på **↑/↓/←/→** för att välja önskad titel.

### 3 Tryck på **ENTER**.

Den valda rubriken spelas.

## Byta språk på ljudspåret



Vissa dvd-skivor har flera inspelade uppspelningsspråk som du kan välja.

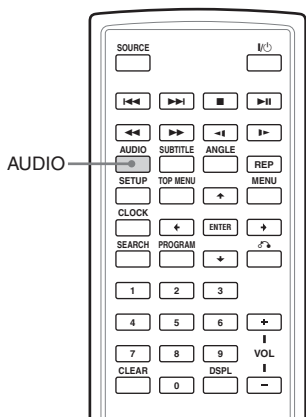

Tryck upprepade gånger på **(AUDIO)** för att välja önskat ljudspråk under uppspelning.

Aktuellt språkspår anges överst till höger i bild.

Exempel: Visning av uppspelningsspråk

Audio 1 / 2 : Dolby D 2 CH English

Formatet för ljudkällan (Dolby D, DTS eller LPCM) visas eventuellt.

När bilden för språkkod visas, ange språkkoden för det språk du önskar (sidan 47).

### Observera!

- Du kan bara växla uppspelningsspråk om flera språk finns inspelade på dvd-skivan.
- Du kan även ändra uppspelningsspråk med hjälp av dvd-menyn (sidan 26) eller med DVD SETUP-menyn\* (sidan 32).
- \* Du kan endast ändra till ett särskilt ljudspråk i DVD SETUP-menyn om språket finns både på skivan och i menyn. På vissa skivor hörs originalspråket oavsett inställningarna i DVD SETUP-menyn.
- Den här funktionen fungerar eventuellt inte beroende på dvd-skivan.

## Byta bildvinkel

Vissa dvd-skivor har flera alternativa vinklar inspelade för vissa bildsekvenser. Om du har ställt "Angle Mark" på "On" (sidan 30), visas ett meddelande vid bildsekvensen.

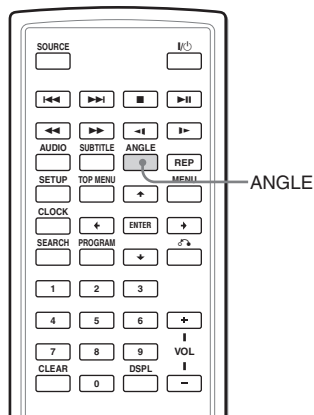

**1** Under uppspelning av en dvd-skiva som har flera alternativa vinklar inspelade, tryck på **(ANGLE)** när ett meddelande visas.

Numret på aktuell bildvinkel anges högst upp till höger på skärmen.

**2** Tryck flera gånger på **(ANGLE)** för att välja vinkelnummer, medan vinkelnumret visas.

Varje gång du trycker på **(ANGLE)** får du upp ett nytt vinkelnummer.

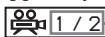

Aktuellt vinkelnummer/totala antalet vinklar

### Observera!

- Du kan bara byta vinkel om flera vinklar finns inspelade på dvd-skivan.
- Totala antalet inspelade vinklar är olika beroende på dvd-skiva och bildsekvens.
- Du kan endast byta vinkel under normal uppspelning. Du kan inte ändra vinkel under snabbspolning framåt eller bakåt.
- När den valda bildsekvensen med flera vinklar visas, byts vinkeln automatiskt till det vinkelnummer som du valde i steg 2.
- Den här funktionen fungerar eventuellt inte beroende på dvd-skivan.

## Byta ljudkanal **VCD CD**

Du kan välja önskad ljudutgång, "Stereo", "Mono Left", "Mono Right" eller "Mix-Mono" när du spelar en video-cd- eller ljud-cd-skiva.

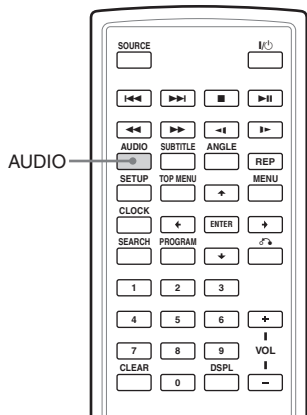

- 1 Under uppspelning trycker du på **AUDIO**.

Aktuell utgång anges överst till vänster i bild.

Exempel: vald ljudutgång

Mono Right

- 2 Tryck på **AUDIO** för att välja önskad utsignal mellan "Stereo", "Mono Left", "Mono Right" eller "Mix-Mono" medan utsignalen visas.  
Varje gång du trycker på **AUDIO** byter du utgång.

## Använda PBC-funktionen (uppspelningskontroll) **VCD**

Om du spelar upp en PBC-kompatibel video-cd får du tillgång till en PBC-menyn ur vilken du kan välja olika funktioner.

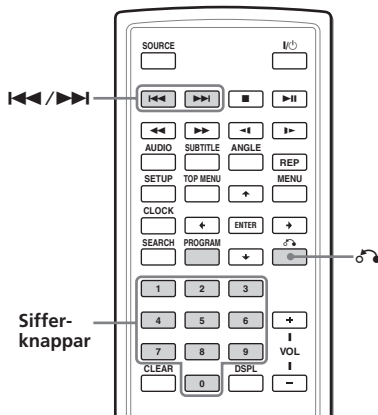

- 1 Börja spela upp en Video-cd-skiva med PBC-funktioner.  
Menyn för ditt val visas.
- 2 Tryck på sifferknapparna för att välja numret för det önskade alternativet.
- 3 Följ anvisningarna i menyn vid interaktiv användning.  
Se instruktionerna som medföljer skivan eftersom handhavande kan skilja sig för olika video-cd-skivor.

### Så här går du tillbaka till menyn

Tryck på **↺**.

#### Tips!

För att spela upp utan PBC trycker du på **TOP MENU**. "PBC Off" visas på tv-skärmen och spelaren startar kontinuerlig uppspelning.  
För att återgå till att spela upp med PBC trycker du på **TOP MENU** igen.

#### Observera!

- Tryck på **⏮/⏭** för att ändra alternativ när du spelare en Video cd-skiva med PBC On. PBC-menyn visas inte men alternativet du valde börjar spelas.
- Tryck på **↻** för att visa PBC-menyn och **▶**-märket när du spelar en Video-cd-skiva med PBC On.



# Ändra inställningar

Du kan ställa in och justera spelaren med inställningsmenyerna på skärmen. De flesta inställningar måste göras när du använder spelaren första gången.

Inställningsmenyerna är:

- General Setup Page (systeminställningar)
- Audio Setup page (inställningar för digital ljudutgång)
- Language Page (språkinställningar)
- Parental Setup Page (inställningar för föräldrakontroll)

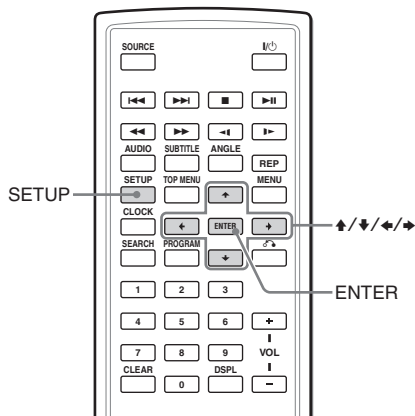

Se "Inställningar med hjälp av S-MENU-knappen på monitorn" (sidan 35) för inställning av monitorn.

## 1 Tryck på (SETUP).

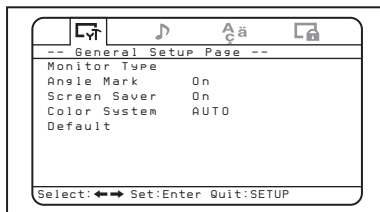

## 2 Tryck på ← eller → för att välja önskat alternativ.

◻: General Setup Page

🎵: Audio Setup Page

🗨️: Language Setup Page

🔒: Parental Setup Page

## 3 Tryck på (ENTER).

## 4 Tryck på ↑ eller ↓ för att välja önskad inställning.

## 5 Tryck på (ENTER).

## 6 Tryck på ↑/↓/←/→ för att välja (ställa in) inställningsalternativet.

## 7 Tryck på (ENTER).

## 8 Tryck på (SETUP).

# Inställningar för dvd-spelare - General Setup Page

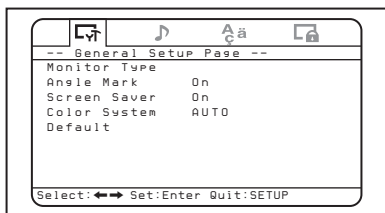

## ◆ Monitor Type

När du ansluter spelaren till en tv för att visa dvd:n på tv-skärmen, ändra dessa inställningar i enlighet med den typ av tv-skärm du har.

Standardinställningarna är understrukna.

**4:3/Pan Scan** Välj detta när du ansluter en tv med 4:3-skärm. Vidbild visas automatisk på hela skärmen och de delar som inte passar in klipps bort.

**4:3/Letter Box** Välj detta när du ansluter en tv med 4:3-skärm. En vidbild med band i övre och undre delen av skärmen visas.

**16:9** Välj detta när du ansluter en videobilds-tv eller en tv med en funktion för vidbild.

## ◆ Angle Mark

Om det finns olika vinklar (multi-angles) för en bildsekvens inspelad på dvd-skivan och du har ställt in "Angle Mark" på "On" visas ett meddelande vid bildsekvensen.

**On** Ett meddelande visas vid den bildsekvensen.

**Off** Ett meddelande visas inte vid den bildsekvensen.

## ◆ Screen Saver

Om du ställer inställningen "Screen Saver" på "On" visas skärmläckaren när du lämnar spelaren i paus- eller stoppläge längre än 15 minuter. Skärmläckaren avser att skydda skärmen från att skadas.

**On** Aktiverar skärmläckaren.

**Off** Inaktiverar skärmläckaren.

## ◆ Color System

När du ansluter spelaren till en tv för att visa dvd:n på tv-skärmen ska du ändra dessa inställningar i enlighet med det färgsystem som används i ditt land. Observera att denna inställning inte påverkar spelarens skärm.

**PAL** Avger alltid PAL-signal.

**AUTO** Ändrar automatiskt färgsystemet för den utgående videosignalen från spelaren till det färgsystem som är inspelat på dvd-skivan.

**NTSC** Avger alltid NTSC-signal.

## ◆ Standard

Du kan återställa inställningsmenyerna till fabriksinställningarna.

**1** Tryck på **SETUP** och därefter flera gånger på **←** eller **→** tills "General Setup Page" visas på skärmen.

**2** Tryck på **ENTER**.

**3** Tryck flera gånger på **↑** eller **↓** för att välja "Default".

**4** Tryck på **ENTER**.

# Inställningar för digital ljudutgång - Audio Setup Page

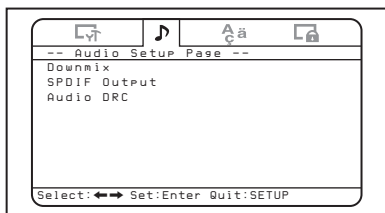

## ◆ Downmix

Du kan välja downmix-läge mellan "Surround" eller "Normal". Downmix-funktionen används för att skapa stereo (2-kanaler) signaler från mer än 5 separata digitala signaler från en källa. Denna inställning påverkar utsignalen från AUDIO OUT.

<b>Surround</b>	Välj detta när den anslutna ljudutrustningen stöder Dolby Surround (Pro Logic).
<b>Normal</b>	Välj detta när den anslutna ljudutrustningen inte stöder Dolby Surround (Pro Logic).

## ◆ SPDIF Output

Du kan ställa in läget för ljudsignalutgång från OPTICAL OUTPUT-kontakten.

<b>Off</b>	Ingen signal avges från OPTICAL OUTPUT-kontakten.
<b>RAW</b>	Välj detta om spelaren är ansluten till en ljudenhet med en inbyggd avkodare för Dolby Digital eller DTS.
<b>PCM 48K</b>	Välj detta om du inte ansluter till en ljudenhet med en inbyggd avkodare för Dolby Digital eller DTS.

### Observera!

- Om "Off" har valts avges ingen signal från OPTICAL OUTPUT-kontakterna.
- När du ansluter spelaren och en digital inspelningsenhet, t ex en md-spelare, med en optisk kabel för att spela in innehåll från cd-skivor med den anslutna enheten, spelas innehållet in som ett kontinuerligt spår.

## ◆ Audio DRC

Gör att ljudet är klart även om volymen har minskats när du spelar upp en dvd-skiva som följer standarden Audio DRC. Du kan ställa DRC-nivån (Dynamic Range Control) i åtta steg. Denna inställning påverkar utsignalen från AUDIO OUT.

- ➔ **FULL:** Gör att lågt ljud är tydligt även om du sänker volymen.
- ↳ **OFF**

# Språkinställningar för dvd

## - Language Setup Page

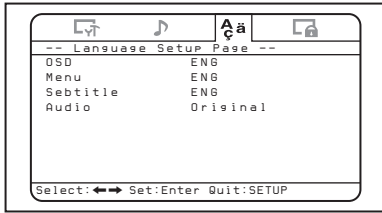

### ◆ Audio

Byt språk på skivans ljudspår.  
Om du väljer "Original" kommer språket som har prioritet på skivan att väljas.

#### **Observera!**

- Oavsett dina inställningar kan ett annat språk än det du har ställt in automatisk aktiveras beroende på dvd-skivorna.
- På vissa dvd-skivor är det förbjudet att ändra ljudspråk även om flera språk finns inspelade.

### ◆ OSD

Växlar språk som används för menyer på skärmen.

### ◆ Menu

Du kan välja önskat språk för skivmenyn.

#### **Observera!**

Oavsett dina inställningar kan ett annat språk än det du har ställt in automatisk aktiveras beroende på dvd-skivorna.

### ◆ Subtitle

Växlar språk för undertexter på dvd-video-skivan.

#### **Observera!**

Vissa dvd-skivor aktiverar automatiskt ett annat språk, oavsett vilken inställning du väljer.

# Inställningar för föräldrakontroll

## - Parental Setup Page

När du ställer in lösenordet första gången, kontrollera att du ställer in föräldrakontrollen samtidigt.

## Aktivera och inaktivera föräldrakontroll - Parental Control

- 1 Tryck på **(SETUP)**.

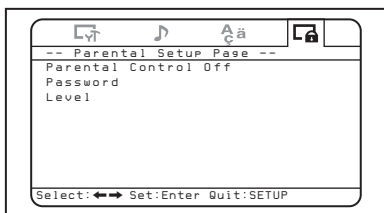

- 2 Tryck flera gånger på **<** eller **>** tills "Parental Setup Page" visas på skärmen.

- 3 Tryck på **(ENTER)**.

- 4 Tryck flera gånger på **↑** eller **↓** för att välja "Parental Control" och tryck därefter på **(ENTER)**.

- 5 Tryck flera gånger på **↑** eller **↓** för att välja "On" eller "Off" och tryck därefter på **(ENTER)**.

- 6 Tryck på **(SETUP)** för att lämna inställningsmenyn.

## Ställa in lösenord - Password

- 1 Tryck på **(SETUP)** och därefter flera gånger på **<** eller **>** tills "Parental Setup Page" visas på skärmen.

- 2 Tryck på **(ENTER)**.

- 3 Tryck flera gånger på **↑** eller **↓** för att välja "Password" och tryck därefter på **(ENTER)**.

- 4 Tryck på sifferknapparna för att ange 5370.

Spelaren är klar för att ta emot ett nytt lösenord.

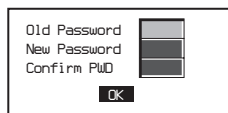

- 5 Tryck på sifferknapparna för att ange ett nytt lösenord.

- 6 Tryck på sifferknapparna för att bekräfta det nya lösenordet.

- 7 Tryck på **(SETUP)** för att lämna inställningsmenyn.

### Observera!

Om du har glömt ditt registrerade lösenord anger du 5370.

## Förbereda för initiala inställningar för föräldrakontroll - Level

För vissa dvd-skivor kan spelning begränsas enligt en förbestämd nivå, t ex tittarens ålder. Funktionen föräldrakontroll gör det möjligt att ställa in begränsningar för uppspelning. Denna inställning är endast möjlig när ett lösenord har lagts in som beskrivs i "Ställa in lösenord - Password" (sidan 33).

- 1 Tryck på **(SETUP)** och därefter flera gånger på **←** eller **→** tills "Parental Setup Page" visas på skärmen.
- 2 Tryck på **(ENTER)**.
- 3 Tryck flera gånger på **↑** eller **↓** för att välja "Level" och tryck därefter på **(ENTER)**.
- 4 Tryck flera gånger på **↑** eller **↓** för att välja begränsningsnivå och tryck därefter på **(ENTER)**.
- 5 Tryck på **(SETUP)** för att lämna inställningsmenyn.

Se följande tabell. Nivåerna för föräldrakontroll i tabellen finns på MPAA's (Motion Picture Association of America) rangordnings-system. Detta innebär att om du till exempel väljer nivå 4 kan inte dvd-skivor med nivå 5, 6, 7 och 8 spelas.

Den här spelaren	MPAA-klassificering
1	G: Allmän publik
2	-
3	PG: Det föreslås att filmen ses tillsammans med föräldrar
4	PG13: Föräldrar varnas starkt
5	-
6	R: Begränsad
7	NC17: Ej tillåten för personer som är 17 år eller yngre
8	Ingen begränsning

## Övervaka videosignaler från ansluten enhet

Växla ingångskanalen till monitorns videosignaler från den anslutna enheten till spelarens A/V INPUT-kontakterna.

- 1 Tryck på **(POWER)** för att sätta på spelaren.  
Aktuell ingångskanal (DVD) visas på skärmen under 5 sekunder.
- 2 Tryck flera gånger på **(SOURCE)** på fjärrkontrollen för att välja VIDEO.  
Varje gång du trycker på knappen, växlar lägena DVD, MS och VIDEO.

Kontrollera att du ändrar ingångskanalen till DVD när du spelar upp dvd-skivor med spelaren.

## Välja färgsystem för ingående videosignal

Spelaren detekterar färgsystemet för den inkommande videosignalen (PAL eller NTSC) och ändrar inställningen automatiskt (auto-läge). Följ stegen nedan för att manuellt ändra inställningen för färgsystem på den inkommande videosignalen.

- 1 Tryck på **(POWER)** för att sätta på spelaren.  
Aktuell ingångskanal (DVD) visas på skärmen under 5 sekunder.
- 2 Tryck flera gånger på **(VOLUME) +/-** på monitorn för att välja PAL eller NTSC.

### Observera!

När inställningen av färgsystem för den inkommande videosignalen har ändrats manuellt återgår den inte till auto-läge innan spelaren stängs av eller innan du ändrar ingångskanalen. När den har ställts in på PAL kan därför inte dvd-skivor inspelade i NTSC visas på spelarens skärm om du inte stänger av spelaren och därefter startar den igen.

# Inställningar med hjälp av S-MENU-knappen på monitorn

Du kan göra inställningar för monitorn med (S-MENU) på monitorn.

Varje gång du trycker på (S-MENU) växlar inställningsbilden enligt sekvensen: Picture → Brightness → Color → Hue\*<sup>1</sup> → Dimmer → Video Adjust → Mode → Blue Back → IR Headphone → DVD LEVEL REVISION → Time Mode → Date Mode → SYSTEM MENU OFF.

\*<sup>1</sup> "Hue" visas endast när du har valt NTSC-färgsystem som ingångskälla (sidan 34).

## Observera!

Medan du gör följande inställningar kan du använda fjärrkontrollens VOL +/--knappar för att ändra volymen.

## Hur du ställer in preferenser

- 1 Tryck flera gånger på (S-MENU) på monitorn för att välja alternativ.

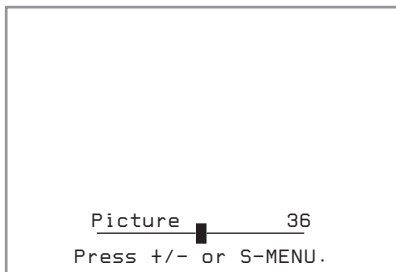

- 2 Tryck på (VOLUME) (+) eller (VOLUME) (-) på monitorn för att välja (eller ställa in) önskad inställning.

## Lämna meny användning

- 1 Tryck flera gånger på (S-MENU) på monitorn tills SYSTEM MENU OFF visas.
- 2 Tryck igen på (S-MENU) på monitorn. Normal skärm visas igen.

När 5 sekunder har gått utan att du tryckt på någon knapp återgår spelaren till normal visning.

Standardinställningarna är understrukna.

<b>Inställningar</b>	<b>Inställningsalternativ</b>
<b>Picture</b>	<b>Inställningsområde: 0 till 63 (standardinställning är 36)</b> Ställer in kontrasten.
<b>Brightness</b>	<b>Inställningsområde: 0 till 63 (standardinställning är 30)</b> Ställer in ljusstyrkan.
<b>Color</b>	<b>Inställningsområde: 0 till 63 (standardinställning är 36)</b> Ställer in färgen.
<b>Hue</b>	Justera detta om bilden är rödaktig eller grönaktig. Standardinställning är CTR (mitten). <ul style="list-style-type: none"><li>• "Hue" visas endast för NTSC-system.</li></ul>
<b>Dimmer</b>	<b>On, Off</b> Justera dimmern.
<b>Video Adjust</b>	Återställer inställningarna för bild, ljusstyrka, färg, nyans och dimmer med en åtgärd.  <i><b>Observera!</b></i> <i>Inställningarna för ingångskanal, färgsystem för inkommande videosignal (PAL/NTSC), skärmläge och blå bakgrund återställs inte när du återställer inställningarna.</i>
<b>Mode</b>	<b>Normal, Wide, Full, Zoom</b> Ställa in bildläget. <b>Normal:</b> En bild med sidförhållandet 4 till 3 (vanlig bild). <b>Wide:</b> En bild med sidförhållandet 16 till 9. <b>Full:</b> En bild med sidförhållandet 4 till 3 förstorad till skärmens vänster- och högerkant. <b>Zoom:</b> En bild med sidförhållandet 4 till 3, förstorad till skärmens vänster- och högerkant, med överflödiga delar som fyller ut skärmen upptill och nertill, borttagna.
<b>Blue Back</b>	<b>On, Off</b> Ställa in blåbakgrundsbild.
<b>IR Headphone</b>	<b>On, Off</b> Starta och stänga av IR-hörlurarna (infraröda strålar). Om detta alternativ står på "On" kan du använda IR-hörlurar.
<b>DVD LEVEL REVISION</b>	<b>On, Off</b> Minskar omfånget mellan högsta och lägsta ljudnivå ut. Om det uppspelade ljudet för dvd-skivan är lågt ställer du detta alternativ på "On". Spelaren minskar omfånget för ljudnivån ut.
<b>Time Mode</b>	<b>12H, 24H</b> Växlar standardtid mellan 12- och 24-timmar.
<b>Date Mode</b>	<b>YYYY.MM.DD, MM.DD.YYYY, DD.MM.YYYY</b> Ställa in kalenderns visningsläge. <b>YYYY:</b> år <b>MM:</b> månad <b>DD:</b> dag



## Ställa in klocka och kalender

Du kan ställa in aktuellt datum och tid.

- 1 Tryck på **(GLOCK)**.
- 2 Tryck på **(SETUP)**.  
Inställningsbilden för kalender visas.
- 3 Tryck på **↑/↓/←/→** för att ställa in datum och tid.  
Tryck på **↑/↓** för att välja nummer.  
För att gå till nästa/föregående siffra trycker du på **←/→**.
- 4 Tryck på **(SETUP)** för att avsluta.  
När 5 sekunder har gått utan att du tryckt på någon knapp återgår spelaren till normal visning.

### Ändra visningsläge

Bilden växlar mellan att visa kalender och klocka när du trycker på **←** eller **→**.

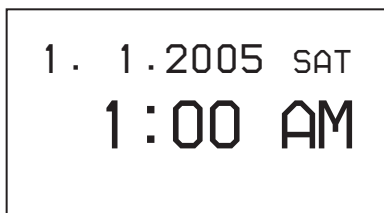

1. 1.2005		1:00 AM				
Su	Mo	Tu	We	Th	Fr	Sa
2	3	4	5	6	7	8
9	10	11	12	13	14	15
16	17	18	19	20	21	22
23	24	25	26	27	28	29
30	31					

## Ställa in referensvolym

Du kan ställa in referensvolym för justering av volym med hjälp av (VOLUME) +/- på monitorn.

Tryck på **(VOLUME) +/-** på monitor när ingen menybild eller bild för källa visas. Inställningsområdet är mellan 0 och 47 och standardinställningen är 10. Värdet ändras kontinuerligt när du håller nere knappen.

# Övrig information

## Underhåll

### Byta säkring

När du byter säkring eller nätsladd för uttaget för cigarettändare kontrollera att du använder en säkring med samma strömstyrka som originalsäkringen. Om säkringen går, kontrollera elanslutningen och byt ut säkringen. Om säkringen går igen efter byte kan det finnas ett intern fel. I detta fall kontakta närmaste Sony-återförsäljare.

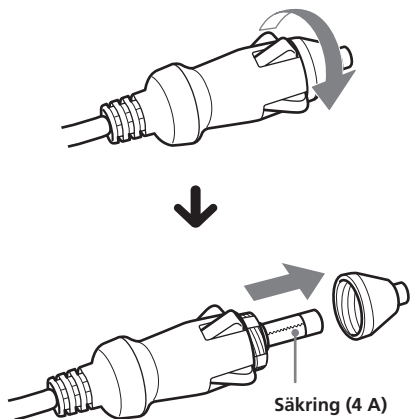

### Varning!

Använd aldrig en säkring med högre strömstyrka än den som medföljer spelaren eftersom den kan skadas.

### Byta ut litiumbatteriet i fjärrkontrollen

Efter hand som batteriet laddas ur förkortas fjärrkontrollens räckvidd. Byt till ett nytt CR2025-litiumbatteri. Att använda en annan batterityp kan innebära risk för brand eller explosion.

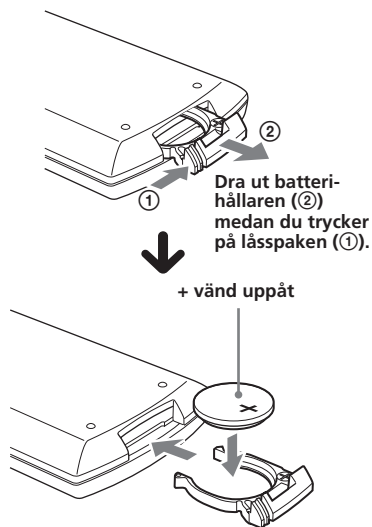

### Om litiumbatterier

- Håll litiumbatteriet utom räckhåll för barn. Kontakta omedelbart läkare om batteriet nedsväljs.
- Torka av batteriet med en torr trasa så får du bättre kontakt.
- Kontrollera att polerna är vända åt rätt håll när du sätter i batteriet.
- Håll inte i batteriet med en pincett av metall, det kan orsaka kortslutning.

### WARNING!

Vid felbehandling kan batteriet explodera. Du ska inte ladda det, ta isär det eller försöka elda upp det.

## Om skivor

- Håll skivorna rena, rör inte vid ytan. Håll alltid skivorna i kanterna.
- Förvara skivorna i respektive fodral eller i skivhållare när de inte används. Utsätt inte skivorna för värme eller höga temperaturer. Undvik att lämna dem i en parkerad bil eller på instrumentbrädan/i bakrutan.

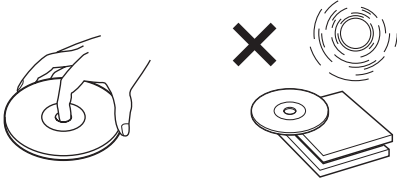

- Fäst inte etiketter på skivorna och använd inte skivor med rester av kladdigt bläck. Sådana skivor kan stanna när de används och förorsaka funktionsfel, eller också kan skivan gå sönder.

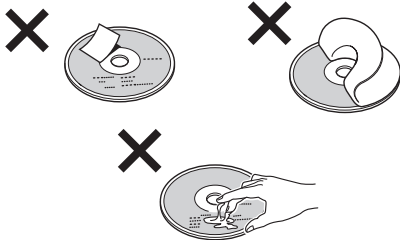

- Använd inte skivor med etiketter eller klistermärken på. Följande fel kan uppstå om du använder sådana skivor:
  - Skivan kan inte matas ut (etiketten eller klistermärket har lossnat och fastnat i utmatningsmekanismen).
  - Ljudinformation på skivan kan inte läsas (spår hoppas över vid uppspelning eller uppspelningen fungerar inte) eftersom skivan har blivit sned när en etikett eller ett klistermärke har krympt p g a värmen.
- Skivor med ovanliga former (till exempel hjärtformade, fyrkantiga, stjärnformade) kan inte spelas i spelaren. Gör man det kan det skada spelaren. Använd inte den typen av skivor.
- Innan du spelar, rengör skivorna med en rengöringsduk som finns att köpa i handeln. Torka varje skiva från mitten och utåt. Använd inga lösningsmedel som tvättbensin, tinner, andra rengöringsmedel eller anti-statisk sprej avsedd för analoga skivor.

## Musikskivor som kodats med upphovsrättskydd

Denna produkt är avsedd för uppspelning av skivor som följer cd-standard (Compact Disc). Nyligen har vissa skivbolag börjat marknadsföra musikskivor med kodat upphovsrättskydd. Du bör vara medveten om att vissa av dessa skivor inte följer cd-standard och kanske inte går att använda i denna spelare.

## Om mp3-filer

Mp3 (MPEG 1 Audio Layer-3) är standard-teknik och ett format för komprimering av ljudsekvenser. Filen komprimeras till ca 1/10 av originalstorleken. Ljud som ligger utanför mänskligt hörselomfång komprimeras medan det ljud vi kan höra inte komprimeras.

### Rekommenderat mp3-filformat

Samplingsfrekvens (Hz)	32 k, 44,1 k, 48 k
Bithastighet (bit/s)	128k

### Om skivor/Memory Stick

Du kan spela upp mp3-filer som spelats in på cd-rom, cd-r och cd-rw. Skivan måste hålla ISO 9660\* level 1- eller level 2-format eller Joliet i expansionsformatet.

#### \* ISO 9660-format

Den vanligaste, internationella standarden för filers och mappars logiska format på en cd-rom.

Det finns flera specifikationsnivåer. Nivå 1 innebär att filnamnet måste hålla 8.3-format (max 8 tecken i namnet, max 3 tecken i filnamnstillägget ".MP3"), samt skrivs med versaler. Mappnamnen får inte vara längre än 8 tecken. Det får inte finnas fler än 8 mapp-nivåer. Nivå 2-specifikationer tillåter filnamn på upp till 31 tecken.

Varje mapp kan ha upp till åtta träd. För Joliet expansionsformat gäller att du måste kontrollera innehållet i programmet, osv.

#### Observera!

- Om formatet är ett annat än ISO 9660 nivå 1 och 2, blir ev. mapp- eller filnamn på bildskärmen felaktiga.
- När du namnger en fil, glöm inte lägga på filnamnstillägget .MP3 efter namnet.
- Om du använder filnamnstillägg .MP3 på en fil som inte är en mp3-fil, känner spelaren inte igen filen och genererar i stället ett störande brus som kan skada dina högtalare.
- Följande skivtyper/Memory Stick tar längre tid att starta uppspelning av.
  - en skiva/Memory Stick inspelad med en komplicerad trädstruktur.
  - en skiva med möjlighet att lägga till data.
- En mp3-fil med hög bithastighet, t ex 320 kbit/s, kan eventuellt inte spelas upp på rätt sätt.

## Mp3-filernas uppspelningsordning

Uppspelningsordningen för mappar och filer är följande:

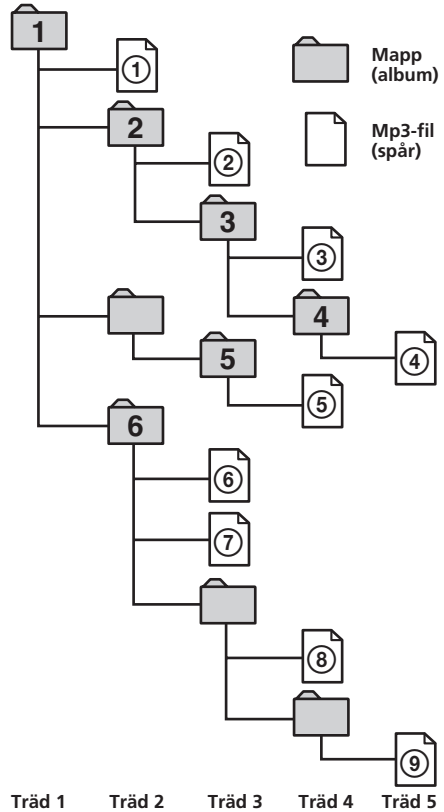

#### Tips!

Om du vill ange en viss uppspelningsordning, mata in ordningsnumret före mapp- eller filnamn (exempelvis 01, 02), och spela därefter in på skivan. (Ordningen varierar beroende på programvara).

# Om Memory Stick

## Vad är ett Memory Stick?

Memory Stick är ett kompakt, flyttbart och mångsidigt inspelningsmedium med integrerade minneskretsar som har högre kapacitet än en diskett. Memory Stick har konstruerats för överföring och delning av digital information mellan Memory Stick-kompatibla produkter. Eftersom det är utbytbar kan Memory Stick även användas för extern datalagring.

## Typer av Memory Stick

Memory Stick finns i följande typer för att uppfylla diverse krav avseende funktioner.

### • Memory Stick

Lagrar alla typer av data förutom copyright-skyddade data som kräver MagicGate-copyright-teknik.

**Du kan använda Memory Stick i den här spelaren.**

### • Memory Stick Duo

Cirka hälften så stor som ett standard Memory Stick.

Memory Stick Duo kan inte användas i denna spelare.

Om du sätter in ett Memory Stick Duo i denna spelare, kanske du inte kan ta bort Memory Stick Duo.

### • MagicGate Memory Stick

Utrustad med MagicGate copyright-teknik.

Uppspelning som kräver MagicGate-funktioner kan inte utföras på denna spelare.

### • Memory Stick PRO

Utrustad med MagicGate copyright-teknik som kan användas med Memory Stick PRO-kompatibla produkter.

Memory Stick PRO kan inte användas i denna spelare.

### • Memory Stick (MagicGate/stödjer höghastighets dataöverföring)

Utrustad med MagicGate och stödjer höghastighets dataöverföring.

Denna spelare stödjer inte parallell höghastighets dataöverföring.

### • "Memory Stick-ROM"

Lagrar förinspelade data, endast för läsning.

Du kan inte spela in på Memory Stick-ROM eller radera förinspelade data.

### • Memory Stick (med funktion för val av minne)

Detta är ett Memory Stick som har flera minnen (128 MB).

Du kan välja minne att använda för olika syften med minnesomkopplaren på baksidan av detta Memory Stick.

Inte alla typer av Memory Stick fungerar med denna spelare.

### Observera!

• *Memory Stick är inte ATRAC- eller ATRAC3-kompatibla.*

• *Max minneskapacitet för ett Memory Stick som stöds av denna spelare är 128 MB.*

## Om användning

För att undvika att skada information,

– ta inte ut Memory Stick under läsning eller skrivning av data.

– använd inte Memory Stick på en plats där det förekommer statisk elektricitet eller elektriska störningar.

## Om formatering av Memory Stick

Memory Stick levereras med FAT-format som standard. Använd inte formateringsfunktionen i Windows Utforskaren vid formatering av Memory Stick.

## Om hantering av Memory Stick

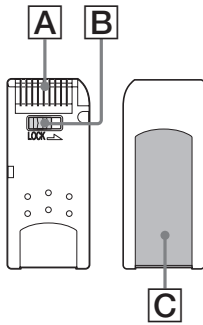

- När knappen för raderingsskydd på Memory Stick är ställd på LOCK kan ingen information spelas in, raderas eller redigeras. (B)
- Sätt inte fast något annat på platsen där den medföljande etiketten ska sitta. (C)
- Fäst etiketten inom det avsedda området.
- Rör inte anslutningarna på Memory Stick med fingrar eller med metallföremål. (A)
- Var försiktig så att du inte böjer, tappar eller utsätter ditt Memory Stick för kraftiga stötar.
- Försök inte plocka isär Memory Stick.
- Låt inte Memory Stick komma i kontakt med fukt.
- Använd inte och förvara inte Memory Stick på en plats där det kan utsättas för:
  - Extremt höga temperaturer, t.ex. i en bil parkerad i solen.
  - Direkt solljus
  - Hög luftfuktighet eller platser med frätande ämnen.
- Förläng livslängden på Memory Stick genom att använda det medföljande skyddsfodralet.

## Om rengöring

Rengör spelarens hölje med en mjuk trasa fuktad med vatten eller mildt rengöringsmedel. Använd ingen typ av skurduk, skurmedel eller lösningar som alkohol eller bensen eftersom det kan repa höljets yta.

# Tekniska data

## System

Laser	Halvledarlaser
Signalformat	PAL/NTSC

## Ljudegenskaper

Frekvensområde	20 Hz till 20 kHz
Signal-till-brus-förhållande	90 dB (A)
Harmonisk distorsion	0,03 %
Dynamiskt område	90 dB
Svaj och vibrationer	under mätbara gränser (±0,001 % W PEAK)

## Allmänt

Utgångar	Ljud/video-utgång Hörlursuttag Optisk utgång
Ingångar	Ljud/video-ingång DC 12V-ingång
Strömförsörjning	12 V likström
Dimensioner	Cirka 220 × 44 × 152 mm (b/h/d)
Vikt	Cirka 1,2 kg
Drifttemperatur	0 °C – 45 °C
Medföljande tillbehör	Nätadapter (1) (inklusive elsladd (1)) Elsladd för cigarettändare i bil (1) Ljud/video-kabel (1) Fjärrkontroll RM-X707 (1) Installationsatts för nackstöd (1) Installationsvagg (1) Laddningsbart batteri (1) Litiumbatteri för minnes- backup CR2032 (1) Bärväska (1) Bruksanvisning (1)

## Tv-skärm

System	LCD (Liquid crystal color display)
Bildskärm	Manuell nedfallbar panel
Drivsystem	TFT-LCD aktiv matris-system
Bildstorlek	6,5 tum vidbild (16:9)
Bildsegment	280 800 (b 1440 × h 234) punkter

*Rätt till ändringar utan föregående meddelande förbehålles.*

---

## Felsökning

Följande checklista kan vara användbar för att åtgärda problem som kan uppstå med spelaren. Innan du går igenom checklistan nedan, kontrollera rutinerna för hur man ansluter och använder enheten.

---

### Allmänt

---

#### Enheten startar inte.

- Kontrollera anslutningarna.
- Om anslutningarna är ok, kontrollerar du säkringen.
  - Om säkringen har gått ersätter du den med en säkring med rätt märkning.
  - Om säkringen går igen kontakta närmaste Sony-återförsäljare.
- Spelaren är överhettad.
  - Kontrollera att spelaren är avstängd. Vänta tills spelaren har svalnat och tryck därefter på (POWER) igen.

---

#### Innehållet i minnet har raderats.

- Strömkabeln eller batteriet har kopplats ur.
- Strömförsörjningskabeln är inte riktigt ansluten.

---

#### Sparade inställningar försvinner. Säkringen har gått.

Ledningarna har inte kopplats på rätt sätt till bilens kontakt för strömförsörjning av extrautrustning.

---

#### Enheten får ingen ström.

- Kontrollera anslutningen. Om allting är som det ska, kontrollera säkringen.
- 

---

## Disc/Memory Stick-uppspelning

---

#### Skivan kan inte laddas.

- Det finns redan en skiva i skivfacket.
- Du har lagt skivan fel, t ex. upp och ner.

---

#### Det går inte att spela upp mp3-filer.

- Inspelningen utfördes inte enligt formatet ISO 9660 nivå 1 eller nivå 2, alternativt Joliet expansionsformat.
- Du har glömt filnamnstillägget .MP3 efter filnamnet.
- Filerna har inte lagrats i mp3-format.

---

#### Jpeg-filer kan inte visas. jpeg-filer visas inte som de ska.

- Filnamnet har inte filnamnstillägget .JPG.
- Filer har inte lagrats i jpeg-format.

---

#### Det tar längre tid att spela upp mp3/jpeg-filer än andra filer.

- Följande skivtyper/Memory Stick tar längre tid att starta uppspelning av.
- en skiva/Memory Stick inspelad med komplicerad trädstruktur.
  - en skiva med möjlighet att lägga till data.

---

#### Uppspelningsfunktioner, t ex "paus", stängs av.

- Återställningsknappen (RESET) har tryckts.
- Skivan/Memory Stick är utmatad.

---

#### Ljudet hoppar.

- Smutsig eller trasig skiva.
- Spelaren är installerad på en plats där den utsätts för kraftiga vibrationer.

---

#### Ett Memory Stick kan inte spelas.

Ett Memory Stick som inte kan spelas på denna spelare sitter i.

---

fortsättning på nästa sida →



## Bild

### Ingen bild visas.

- Inställningar för färgsystem har ändrats manuellt medan en dvd-skiva spelas.  
→ Ändra inställningarna i enlighet med färgsystemet för dvd-skivan, stäng av spelaren och starta den igen eller växla inkanalen till VIDEO och växla den därefter till DVD.
- Kontrollera att enheten ansluten till AUDIO/VIDEO INPUT-kontakterna är rätt ansluten.
- Om det inte är en bild på skärmen, etc ansluten till spelaren, kontrollera att enheten som är ansluten till AUDIO/VIDEO OUTPUT-kontakterna är rätt ansluten.

### Bilden har störningar.

Smutsig eller trasig skiva.

### Orörliga gröna, blå eller röda prickar kan visas på skärmen.

Denna typ av fläckar kan uppstå på vilken LCD-bildskärm som helst. LCD-skärmen är en ytterst sofistikerad skärm och mer än 99,99 % av bildpunkterna är felfria. Det kan dock finnas skadade bildpunkter (mindre än 0,01 %) som inte fungerar på rätt sätt.

## Åtgärd

### Fjärrkontrollen fungerar inte.

- Ta bort eventuella hinder mellan fjärrkontrollen och spelaren.
- Använd fjärrkontrollen i närheten av fjärrkontrollsensorn.
- Rikta fjärrkontrollens sändare mot spelarens fjärrsensor (mottagare).
- Byt batteri så snart batteriet i fjärrkontrollen börjar ta slut.

### Uppspelningen börjar inte från början på skivan.

- Återuppta uppspelning kan vara aktiverad.  
→ Tryck igen på ■ eller mata ut skivan.
- Beroende på dvd-skivan, visas eventuellt inte en rubrikmeny eller dvd-menyn automatiskt på skärmen under uppspelning.  
→ Välj önskad meny (sidan 26).
- Beroende på video cd-skivan, visas PBC-menyn automatiskt på skärmen under uppspelning.  
→ Välj önskad meny (sidan 26).

### Uppspelningen avbryts automatiskt.

Skivan innehåller en automatisk paussignal. När den här signalen dyker upp avbryts uppspelningen.

### Vissa funktioner, som t ex. Stop (avbryt) eller Search Playback (sök uppspelning), kan inte utföras.

Dessa funktioner kan inte användas på alla skivor.

### Språk för ljudspåret/kapitlet kan inte ändras medan du spelar en dvd-skiva.

- Dvd-skivan innehåller inte titlar på flera språk.
- Det går inte att byta språk för titeln på dvd-skivan.

### Språk för textremsan kan inte ändras medan du spelar en dvd-skiva.

- Dvd-skivan innehåller inte undertexter på olika språk.
- Det går inte att byta språk på undertexterna på den här dvd-skivan.

### Textremsan kan inte stängas av medan du spelar en dvd-skiva.

På vissa dvd-skivor går det inte att stänga av undertexterna.

### Vinklar kan inte ändras medan du spelar en dvd-skiva.

- Dvd-skivan innehåller inte olika bildvinklar.
- Ändra vinkel för en bildsekvens som spelats in i flera vinklar (sidan 27).
- Det går inte att byta bildvinklar på den här dvd-skivan.

### Spelaren fungerar inte på rätt sätt.

Statisk elektricitet, etc. kan påverka spelarens funktion.

→ Stäng av spelaren och låt den svalna och tryck igen på (POWER).

### Lampan på det laddningsbara batteriet blinkar grönt.

Det laddningsbara batteriet kan vara skadat.  
→ Kontakta närmaste Sony-återförsäljare.

### Lampan på det laddningsbara batteriet tänds inte.

När laddningen är klar tänds inte lampan på det laddningsbara batteriet under 60 minuter även om du försöker ladda det. Detta är helt normalt.

→ Ta bort nätadaptern från det laddningsbara batteriet och låt batteriet vara under cirka 60 minuter.

---

# Felmeddelande

## Felmeddelanden

Följande indikatorer visas i cirka åtta sekunder.

### POWER OFF OVERHEAT

Spelaren är överhettad.

→Låt spelaren svalna och tryck därefter på **(POWER)** igen.

### Fel region

Fel regionkod för den dvd-skiva som ligger i skivfacket.

→Kontrollera regionkoden på dvd-skivan och spelaren (sidan 7).

### Unknown Disc

- Informationen på skivan är skadad.
- Spelaren stöder inte formatet för informationen på skivan.

### Unknown Data

Spelaren stöder inte formatet som informationen har spelats in med på Memory Stick.



Funktionen kan inte aktiveras.

---

# Lista över språkkoder

Språkens stavning följer ISO 639: 1988 (E/F)-standard.

Kod Språk	Kod Språk	Kod Språk	Kod Språk
6565 Afar	7089 Frisiska	7771 Malagassiska	8382 Serbiska
6566 Abchaziska	7165 Irländska	7773 Maori	8385 Sundanesiska
6570 Afrikaans	7168 Skotska/Gaeliska	7775 Makedonska	8386 Svenska
6577 Amhariska	7176 Galiciska	7776 Malayalam	8387 Swahili
6582 Arabiska	7178 Guarani	7778 Mongoliska	8465 Tamil
6583 Assami	7185 Gujarati	7779 Moldaviska	8469 Tegule
6588 Aymara	7265 Hausa	7782 Marathi	8471 Tajik
6590 Azerbajdzjanska	7273 Hindi	7783 Malajiska	8472 Thailandiska
6665 Bashkiriska	7282 Kroatiska	7784 Maltesiska	8473 Tigrinja
6669 Vitryska	7285 Ungerska	7789 Burmesiska	8475 Turkmeniska
6671 Bulgariska	7289 Armeniska	7865 Nauriska	8476 Tagalog
6672 Bislama	7365 Interlingua	7869 Nepaliska	8479 Tonga
6678 Bengali	7378 Indonesiska	7876 Nederländska	8482 Turkiska
6679 Tibetanska	7383 Isländska	7879 Norska	8484 Tatariska
6682 Bretonska	7384 Italienska	7982 Oriya	8487 Twi
6765 Katalanska	7387 Hebreiska	8065 Punjabi	8575 Ukrainska
6779 Korsikanska	7465 Japanska	8076 Polska	8582 Urdu
6783 Tjeckiska	7473 Jiddisch	8083 Pushto/Pashto	8590 Uzbekiska
6789 Walesiska	7487 Javaniska	8084 Portugisiska	8673 Vietnamesiska
6865 Danska	7565 Georgiska	8185 Quechua	8679 Volapük
6869 Tyska	7575 Kazakiska	8277 Rätoromanska	8779 Wolof
6890 Bhutanesiska	7576 Grönländska	8279 Rumänska	8872 Xhosa
6976 Grekiska	7577 Kambodjanska	8285 Ryska	8979 Yoruba
6978 Engelska	7578 Kanaresiska	8365 Kinyarwanda	9072 Kinesiska
6979 Esperanto	7579 Koreanska	8368 Sanskrit	9085 Zulu
6983 Spanska	7583 Kashmiri	8372 Serbokroatiska	
6984 Estniska	7585 Kurdiska	8373 Sinhalesiska	
6985 Baskiska	7589 Kirgiska	8375 Slovakiska	
7065 Persiska	7665 Latin	8376 Slovenska	
7073 Finska	7678 Lingala	8377 Samoanska	
7074 Fijianska	7679 Laotiska	8378 Shona	
7079 Färöiska	7684 Litauiska	8379 Somaliska	
7082 Franska	7686 Lettiska	8381 Albanska	

---

Sony  line <http://www.sony-europe.com>

---

Sony Corporation Printed in Sweden

