

# Multi Disc Player

## Přehrávání disků DVD/CD

CZ Instalace/Zapojení

### MEX-R5

© 2005 Sony Corporation Printed in Czech Republic (EU)

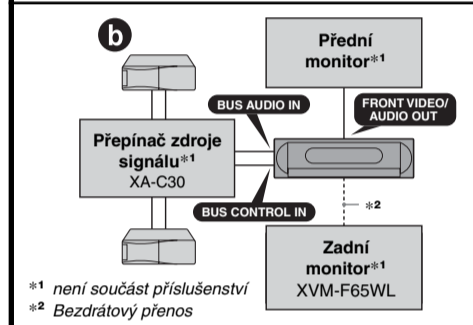
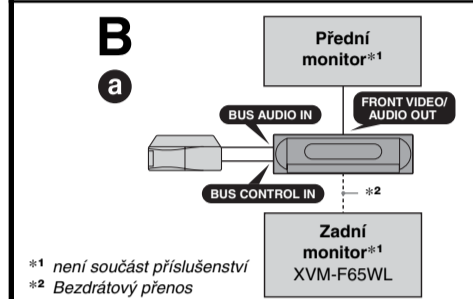
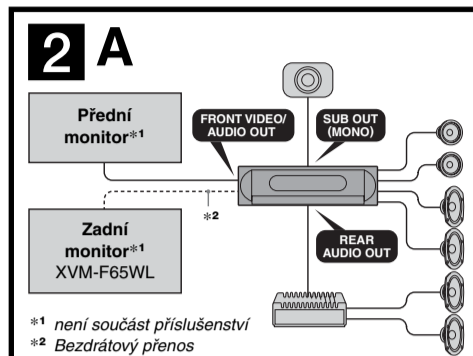
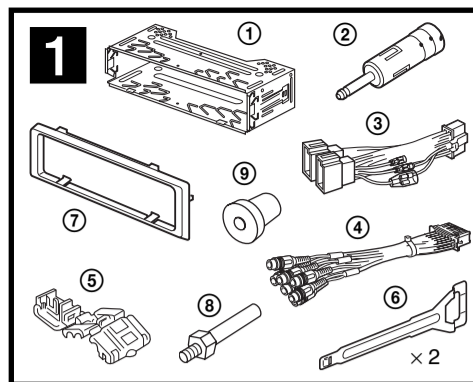

#### Upozornění

- Toto zařízení je určeno pouze pro stejnosměrné napájení 12 V s uzemněným záporným pólem.
- Neved'te vodiče pod šrouby a zabraňte jejich zachycení v pohyblivých dílech (například kolejničích sedadel).
- Před zapojováním vypněte klíč zapalování do polohy OFF, aby nedošlo ke zkratu.
- Propojovací napájecí kabel ③ připojte nejprve k přístroji a k reproduktorům a teprve pak jej připojte ke konektoru napájení elektrického příslušenství ve vozidle.
- Všechny uzemňovací vodiče přiveďte do společného uzemňovacího bodu.**
- Nezapomenejte z bezpečnostních důvodů zaizolovat veškeré volně nezapojené vodiče elektrikařskou izolační páskou.

#### Poznámky k napájecímu kabelu (žlutý)

- Pokud tento přístroj připojujete společně s dalšími stereo komponenty, musí být okruh kabeláže vozidla, ke kterému přístroj připojujete, dimenzován na vyšší elektrickou zátěž, než představuje součet hodnot pojistek všech připojovaných zařízení.
- Pokud žádný z okruhů kabeláže vozidla není dostatečně dimenzován, připojte přístroj přímo k akumulátoru vozidla.

#### Seznam komponent (1)

- Čísla v seznamu odpovídají číslům použitým v pokynech pro instalaci.
- Konzola ① a ochranný rámeček ⑦ jsou při dodání upevněny k přístroji. Před montáží přístroje použijte příložené uvolňovací klíče ⑥ pro demontáž konzoly ① a ochranného rámečku ⑦ z přístroje. Podrobnosti viz část „Odemtnutí ochranného rámečku a konzoly (6)” na druhé straně obalu.
- Uvolňovací klíče ⑥ si uschovejte pro případné použití v budoucnu, protože jsou rovněž nezbytné pro vyjmutí autorádia z vozidla.**

#### Upozornění

S konzolou ① manipulujte opatrně, abyste si neporanili prsty.

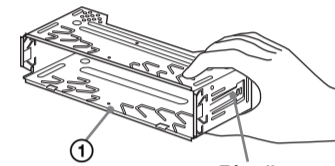

#### Poznámka

Před instalací zkontrolujte, že úchytky po stranách konzoly ① jsou ohnuty dovnitř 2 mm. V případě, že budou úchytky narovnané nebo ohnuté na druhou stranu, zařízení nebude správně instalováno a může dojít k jeho nechtěnému vysunutí.

#### Případ propojení (2)

##### Poznámka (2-A)

Před zapojením zesilovače nezapomeňte připojit uzemňovací vodič.

##### Tip (2-B-6)

Pro připojení dvou nebo více CD/MD měničů budete potřebovat přepínač zdroje signálu XA-C30 (doplňkové příslušenství).

### 3

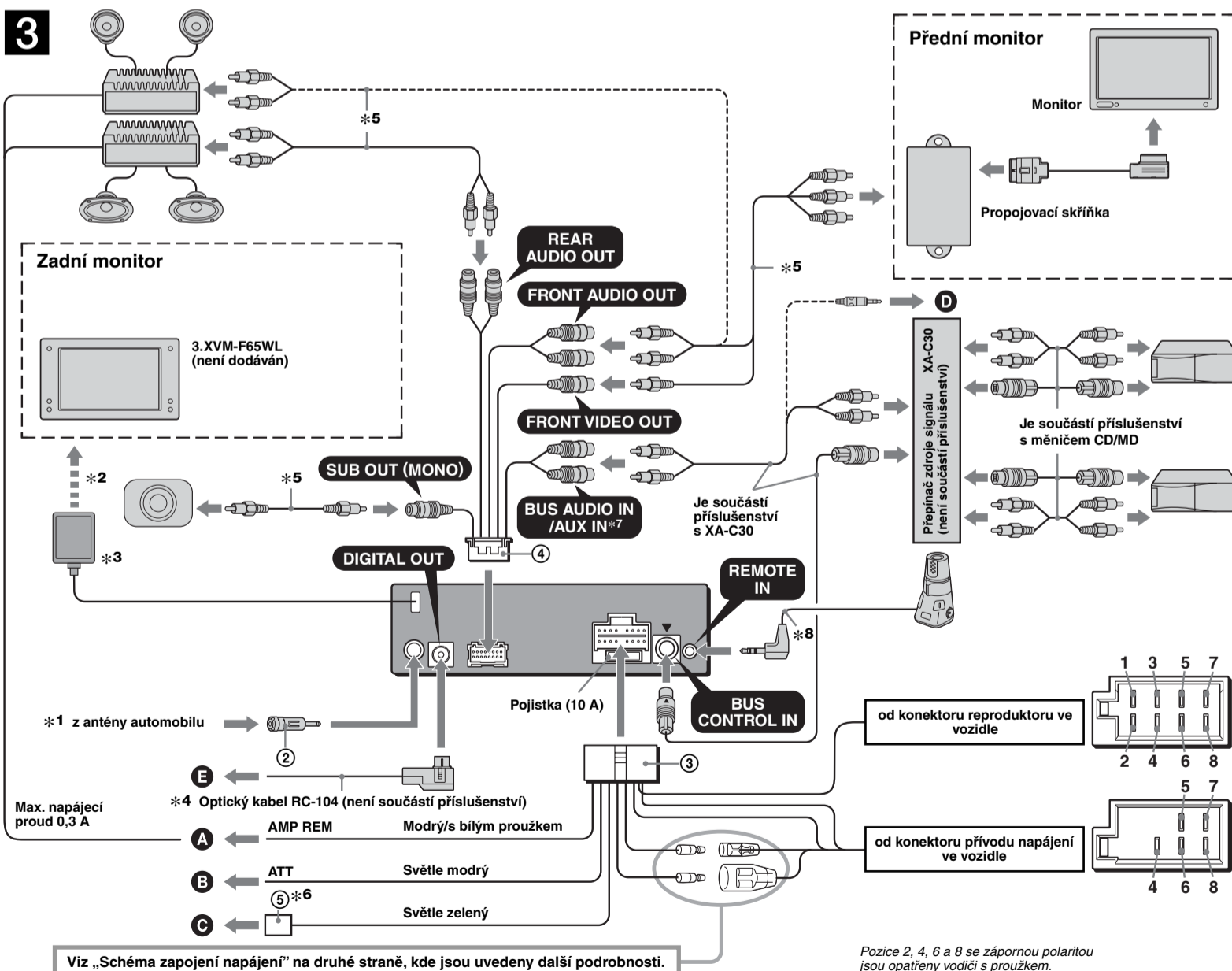

#### Vybavení vyobrazené na obrázcích (není součástí příslušenství)

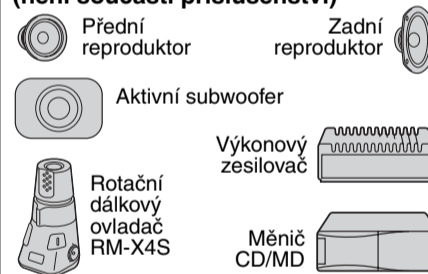

\*1 Poznámka pro připojení antény  
V případě, že je anténa v automobilu zakončena konektorem ISO, použijte pro připojení dodaný adaptér ②.  
Nejprve autoanténu připojte k příloženému adaptéru a pak ji připojte do anténního konektoru na vlastním autorádiu.

\*2 Bezdrátový přenos.  
V závislosti jak a kde je umístěny vysílače se může objevit rušení nebo šum ve zvuku. Objeví-li se rušení, změňte kanál nebo polohu vysílače. Podrobnosti viz „Nastavení položek v nabídkách“ „Řešení problémů“ v dodávaném návodu k obsluze.

\*3 Informace o připojení optického kabelu a adaptéru naleznete v části „V případě digitálního připojení (5)” na druhé straně.

\*4 Kabel s konektory RCA-cinch (není součástí příslušenství).

\*5 Podrobnosti o připojení ke spínači parkovací brzdy a připevnění svorky ⑤ naleznete v části „Připojení parkovací brzdy (4)” na druhé straně.

\*6 Jestliže budete připojovat doplňkový měnič CD/MD, nemůžete použít konektor AUX IN.

\*7 Zasuňte kabel směrem nahoru.

#### Schéma zapojení (3)

##### A Do konektoru AMP REMOTE IN doplňkového výkonového zesilovače

Toto zapojení platí pouze pro zesilovače. Připojení jakéhokoli jiného systému by mohlo vést k poškození přístroje.

##### B Ke kabelu rozhraní autotelefonu

##### C Ke spínači parkovací brzdy

##### D K pomocnému zařízení, jako je přenosný přehrávač

##### E K digitálnímu zesilovači nebo audio zařízení

Optický kabel RC-104 (není součástí příslušenství) atd. připojte k digitálnímu zesilovači nebo audiozařízení, které je vybaveno dekodérem Dolby Digital.

Pozice 2, 4, 6 a 8 se zápornou polaritou jsou opatřeny vodiči s proužkem.

4	Žlutý	kontinuální zdroj napájení	7	Červený	spínaný zdroj napájení
5	Modrá	ovládání motorové antény	8	Černý	uzemnění
6	Oranžová/Bílá	spínaný zdroj napájení pro osvětlení			

Pozice 1, 2 a 3 nejsou osazeny piny.

1	Purpurový	+	Reproduktor, zadní, pravý	5	Bílý	+	Reproduktor, přední, levý
2		-	Reproduktor, zadní, pravý	6		-	Reproduktor, přední, levý
3	Šedý	+	Reproduktor, přední, pravý	7	Zelený	+	Reproduktor, zadní, levý
4		-	Reproduktor, přední, pravý	8		-	Reproduktor, zadní, levý

### 4 Typ s nožní parkovací brzdou

Kabel od spínače parkovací brzdy

### Používání svorky

Kabel od spínače parkovací brzdy

Kabel parkovací brzdy (světle zelený) ③

### Typ s ruční parkovací brzdou

Kabel od spínače parkovací brzdy

### 5 Optický kabel RC-104 (není součástí příslušenství)

### 7 1

182 mm  
53 mm

### 2

Přichytky

### 3

Palubní deska vozidla

Ohnivzdorná přepážka vozidla

### 6 1

Uvolňovací klíče držte ve správném směru.

### 2

Háček musí směřovat dovnitř.

### 8 A

OFF

### B

**Varování**  
Pokud máte na vozidle nainstalovanou motorovou anténu bez reléové skříňky, může po připojení tohoto přístroje prostřednictvím dodaného napájecího kabelu ③ způsobit poškození antény.

- Poznámky týkající se napájecích kabelů**
- Napájecí vodič motorové antény (modrý) dodává napětí +12 V stejnosměrných jakmile zapnete tuner nebo pokud aktivujete funkci AF (Alternativní frekvence) nebo funkci TA (Dopravní zpravodajství).
  - Pokud je vaše vozidlo vybaveno anténou FM/MW/LW v zadním nebo bočním skle, zapojte napájecí vodič motorové antény (modrý) nebo napájecí vodič elektrického příslušenství vozidla (červený) k napájecímu kabelu anténního zesilovače ve voze. Se žádostí o podrobnosti se obraťte na nejbližší prodejce Sony.
  - S tímto přístrojem není možno používat motorovou anténu bez reléové skříňky.

**Zapojení pro uchování obsahu paměti autorádia**  
Pokud je zapojen žlutý kabel napájení, je paměť autorádia neustále napájena, i když je vypnut klíč zapalování.

- Poznámky k zapojení reproduktorů**
- Před zapojováním reproduktorů autorádio vypněte.
  - Použijte reproduktory s impedancí 4 až 8 ohmů a s dostatečnou zatížitelností, aby nedošlo k jejich poškození.
  - Nepřipojujte svorky reproduktorů ke kostře automobilu ani vzájemně nepropojujte svorky levého reproduktoru se svorkami pravého reproduktoru.
  - Nepřipojujte uzemňovací kabel přístroje k záporné (-) svorce reproduktoru.
  - Nepokoušejte se zapojovat reproduktory paralelně.
  - K tomuto přístroji připojujte pouze pasivní reproduktory. Při připojení aktivních reproduktorů (s vestavěným zesilovačem) ke svorkám reproduktorů může dojít k poškození přístroje.
  - Abyste předešli chybné funkci přístroje, nepoužívejte vodiče pro vestavěné reproduktory nainstalované ve vašem vozidle, pokud je kabeláž těchto reproduktorů uspořádána tak, že přístroj sdílí společný záporný (-) vodič pro pravý a levý reproduktor.
  - Nepropojujte vzájemně vodiče reproduktorů tohoto přístroje.

**Poznámka k zapojení**  
Pokud nejsou reproduktory a zesilovač připojeny správně, zobrazí se na displeji nápis „FAILURE“. V takovém případě se postarejte o to, aby reproduktory a zesilovač byly zapojeny správně.

### Bezpečnostní upozornění

- Vyberte pečlivě místo, kam přístroj nainstalujete, aby nemohlo docházet k ovlivňování normálního ovládání vozidla.
- Vyvarujte se instalace přístroje tam, kde by byl vystaven prachu, nečistotám, nadměrným vibracím nebo vysokým teplotám, například na přímém slunci nebo u výstupů kanálů topení.
- Pro spolehlivou a bezpečnou instalaci používejte pouze příložené vybavení.

### Nastavení úhlu upevnění

Přístroj namontujte pod úhlem menším než 45°.

### Připojení parkovací brzdy (4)

Kabel parkovací brzdy (světle zelený) připojte ke kabelu spínače parkovací brzdy. Montážní poloha spínače parkovací brzdy závisí na typu automobilu. Další podrobnosti vám sdělí váš prodejce automobilu nebo nejbližší prodejce Sony.

**Používání svorky**  
Připevněte svorku na konec kabelu parkovací brzdy (světle zelený) a ke kabelu spínače parkovací brzdy.

**Poznámka**  
V případě, že je kabel spínače parkovací brzdy příliš tenký, připojte kabel parkovací brzdy (světle zelený) ke spínači parkovací brzdy bez použití svorky ③.

### V případě digitálního připojení (5)

Když připojujete digitální zesilovač nebo audiozařízení, které je vybaveno dekodérem Dolby Digital, připojte optický kabel k výstupu DIGITAL OUT na zadním panelu.

- Poznámky**
- Nadměrně neohýbejte optický kabel. V případě, že jej ohnete do oblouku, jehož průměr je menší než 10 cm, nebude možná reprodukován zvuk.
  - Používejte pouze optické kabely (nejsou součástí příslušenství) určené pro autorádia Sony.
  - Zajistěte, aby optický kabel nebyl přiskřípnut okolními objekty.
  - Zamezte, aby spojovací části konektorů byly poškrábány nebo znečištěny.

### Odejmутí ochranného rámečku a konzoly (6)

Před instalací přístroje z něj odejměte ochranný rámeček ⑦ a konzolu ①.

- 1 Odstraňte ochranný rámeček ⑦.**
  - Zahákněte uvolňovací klíče ⑥ za ochranný rámeček ⑦.
  - Tahem za uvolňovací klíče ⑥ odejměte ochranný rámeček ⑦.
- 2 Odstraňte konzolu ①.**
  - Zasuňte oba uvolňovací klíče ⑥ mezi přístroj a konzolu ①, až se ozve kliknutí.
  - Stáhněte konzolu ① směrem dolů a pak z ní vysuňte zařízení.

### Příklad montáže (7)

Instalace do palubní desky vozidla

- Poznámky**
- V případě potřeby vyhněte tyto jazýčky směrem ven, aby byla konzola pevně uchycena (7-2).
  - Ujistěte se, že čtyři západky na ochranném rámečku ⑦ jsou pevně zachyceny ve výřezech na přístroji (7-3).

### Jak odejmутí a nasadit čelní panel (8)

Před instalací přístroje z něj odejměte čelní panel.

#### 8-A Odejmутí

Před odejmутím čelního panelu nezapomeňte stisknout část označenou OFF. Stiskněte a vytáhněte panel ven směrem k sobě.

#### 8-B Nasazení

Nasadte část A čelního panelu k části B na přístroji (tak, jak je patrné z obrázku) a zatlačte levou část na místo tak, aby správně zapadla.

### Upozornění pro automobily, které nemají na skřínce zapalování pozici ACC

Po vypnutí zapalování nezapomeňte stisknout a podržet tlačítko OFF na přístroji, aby zhasl displej. V opačném případě se displej nevyptne a bude se vybíjet akumulátor vozidla.

### Tlačítko RESET (9)

Po dokončení instalace a zapojení kabelů nezapomeňte špičatým předmětem (např. kuličkovým perem a podobně) stisknout tlačítko RESET umístěné na přední straně za čelním panelem (přístupné po jeho odejmутí).

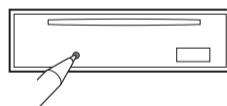

**Konektor pro napájení elektrického příslušenství vozidla**

### a

Červený Červený

Žlutý Žlutý

4	Žlutý	trvalý zdroj napájení	7	Červený	spínaný zdroj napájení
---	-------	-----------------------	---	---------	------------------------

### b

Červený Červený

Žlutý Žlutý

4	Žlutý	spínaný zdroj napájení	7	Červený	trvalý zdroj napájení
---	-------	------------------------	---	---------	-----------------------

### c

Červený Červený

Žlutý Žlutý

**Vozidlo, jehož spínací skříňka (zapalování) není vybavena polohou ACC (elektrické příslušenství).**