

# SONY®



IJH9

# Sistem audio Bluetooth®

*Manual de instrucțiuni*

RO

Pentru a anula prezentarea demonstrației (DEMO),  
citiți pagina 20.



© 2013 Sony Corporation

## **MEX-N500BT**

Fabricat în Thailanda

Pentru siguranță, aveți grijă să instalați această unitate în bordul mașini. Pentru detalii, citiți Manualul de instrucțiuni pentru instalare și conexiuni, furnizat.

Produs în Thailanda.

Specificații pentru dioda laser

- Durata emisiei : continuă
- Ieșire laser : mai puțin de 53,3  $\mu\text{W}$   
(această valoare este măsurată la o distanță de 200 mm de la suprafața lentilei obiectivului pe un bloc optic de citire cu apertură de 7 mm)

Plăcuța pe care este indicată tensiunea de funcționare etc. se află în partea de jos a carcasei.



Prin prezenta, Sony Corporation declară că acest sistem audio Bluetooth, MEX-N5000BT, corespunde cerințelor esențiale și altor prevederi relevante ale Directivei 1999/5/EC.

Pentru detalii, vă rugăm să vizitați următoarea pagina de internet :

<http://www.compliance.sony.de/>

**Notă pentru clienți : următoarele informații sunt valabile numai pentru echipamentele comercializate în țări în care se aplică Directivele Uniunii Europene**

Producător : Sony Corporation, 1-7-1 Konan Minatoku Tokyo, 108-0075 Japonia.

Pentru respectarea cerințelor impuse produselor UE : Sony Deutschland GmbH, Hedelfinger Strasse 61, 70327 Stuttgart, Germania.

**Avertisment pentru cazul în care cheia de contact a mașinii dvs. nu are poziția ACC.**

Verificați dacă ați activat funcția Auto Off (de oprire automată, pagina 18). Aparatul se va opri complet, în mod automat, după perioada de timp stabilită, evitându-se consumul de energie a bateriei.

Dacă nu activați funcția Auto Off (de oprire automată), apăsați și mențineți apăsat butonul OFF, de fiecare dată când opriți mașina, până ce afișajul se stinge.

### ATENȚIE

ÎN NICI UN CAZ FIRMA SONY NU POATE FI FĂCUTĂ RĂSPUNZĂTOARE PENTRU NICI O PIERDERE ACCIDENTALĂ, INDIRECTĂ SAU DE CONSECINȚĂ, ORI PENTRU ORICE ALTĂ PIERDERE, INCLUSIV, DAR NU LIMITATIV, PIERDERI DE PROFIT, PIERDERI DE DATE, PIERDERI CAUZATE DE UTILIZAREA PRODUSULUI SAU A ALTOR ECHIPAMENTE ASOCIATE, DE INACTIVITATE SAU CARE DECURG DIN UTILIZAREA PREZENTULUI PRODUS, A HARDWARE-ULUI ȘI / SAU A SOFTWARE-ULUI FOLOSIT DE ACESTA.

### AVIZ IMPORTANT !

#### Utilizarea eficientă și în siguranță

Schimbările și modificările aduse acestui aparat, ce nu sunt în mod expres aprobate de către Sony, pot anula dreptul de utilizare a acestui aparat. Înainte de a utiliza acest produs, vă rugăm să verificați excepțiile, datorate reglementărilor și limitărilor naționale, privind folosirea echipamentelor BLUETOOTH.

#### Conducerea autovehiculului

Verificați legile și regulamentele privitoare la utilizarea telefoanelor mobile și a echipamentelor handsfree în zona unde conduceți. Acordați întotdeauna atenție maximă conducerii vehiculului și parcați mașina înainte de a efectua un apel sau a răspunde la telefon, atunci când condițiile de circulație impun aceasta.

#### Conectarea la alte dispozitive

Atunci când conectați acest aparat la un alt dispozitiv, vă rugăm să citiți manualul de instrucțiuni al respectivului echipament pentru a afla detalii privitoare la siguranță.

### Expunerea la frecvențele radio

Semnalele de radiofrecvență pot perturba sistemele electronice incorect instalate sau ecranate în mod inadecvat ale automobilului, cum ar fi sistemele electronice de injecție, dispozitivele electronice anti-blocaj de frânare, sistemele electronice de comandă a vitezei sau sistemele pernelor cu aer. Vă rugăm să luați legătura cu producătorul mașinii pentru instalarea corectă sau pentru asistența tehnică destinată acestui aparat. Montarea sau depanarea defectuoasă poate fi periculoasă și poate conduce la invalidarea garanției acordate pentru acest aparat.

Consultați producătorul autovehiculului pentru a vă asigura că folosirea telefonului mobil în autovehicul nu va afecta sistemele electronice ale acestuia.

Verificați în mod regulat dacă toate echipamentele fără fir din autovehicul sunt corect instalate și dacă funcționează în mod corespunzător.

### Apeluri de urgență

Acest dispozitiv de mașină BLUETOOTH handsfree (cu mâinile libere), ca și celelalte cu care este pus în legătură, folosesc semnale radio, rețele de telefonie mobilă și terestre, precum și funcții programate de către utilizator, a căror conectare nu poate fi garantată în orice condiții.

De aceea, nu vă bazați în mod exclusiv pe echipamentele electronice pentru efectuarea comunicațiilor importante (cum ar fi apelurile pentru urgențe medicale).

Rețineți că pentru a putea efectua și primi apeluri telefonice, dispozitivele handsfree (cu mâinile libere) și cele electronice conectate la acestea, trebuie să fie activate într-o zonă în care există semnal și în care puterea semnalului de telefonie mobilă este corespunzătoare.

Este posibil ca apelurile de urgență să nu poată fi efectuate în orice rețea sau atunci când sunt utilizate anumite servicii de rețea și / sau facilități ale telefonului.

Consultați furnizorul de servicii local.

Prezentarea părților componente și a butoanelor.....	5
--	---

## **Punerea în funcțiune**

---

Detășarea panoului frontal .....	6
Potrivirea ceasului.....	6
Pregătirea unui echipament Bluetooth .....	7
Conectarea unui iPod/ echipament USB.....	9
Conectarea altor echipamente audio portabile	9

## **Radio**

---

Ascultarea radioului .....	10
Folosirea sistemului de date radio (RDS) .....	10

## **Redare**

---

Redarea unui disc .....	12
Redarea pieselor de la un iPod/ de la un USB .....	12
Redarea cu un echipament Bluetooth .....	12
Căutarea și redarea pistelor.....	13

## **Realizarea apelurilor fără a folosi mâinile**

---

Recepționarea apelurilor .....	14
Efectuarea unui apel.....	14
Operații pe durata unei convorbiri .....	15

## **Funcții utile**

---

Aplicația App Remote cu iPhone/ telefon Android .....	16
---	----

## **Reglaje**

---

Părășirea modului demonstrativ.....	18
Operații de configurare de bază .....	18
Configurare generală.....	18
Configurarea sunetului .....	18
Configurarea ecranului.....	20
Configurare BT (Bluetooth).....	21
Configurarea APP REM .....	21

## **Informații suplimentare**

---

Măsuri de precauție.....	21
Note privind discurile .....	21
Ordinea de redare a fișierelorMP3 / WMA .....	22
Despre iPod .....	22
Despre funcția Bluetooth.....	22
Întreținere.....	24
Specificații.....	24
Drepturi de autor .....	25
Soluționarea problemelor.....	26
Afișaje de eroare/ Mesaje .....	28

# Prezentarea părților componente și a butoanelor

## Unitatea de bază

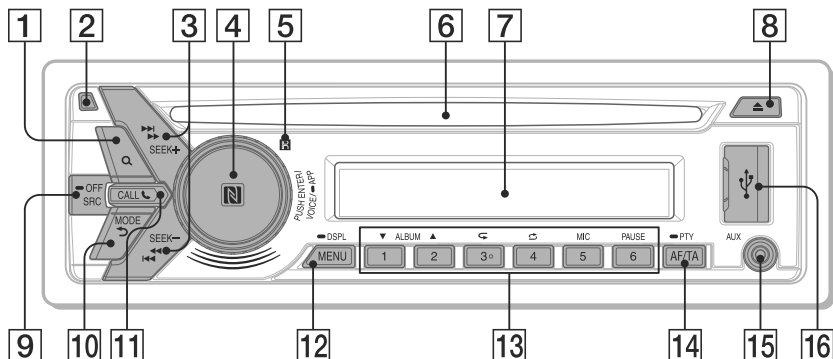

Butonul cu numărul 3/↶ (**Repeat**) are un punct tactil.

**1** Butonul Q (căutare) pag. 12  
Pentru a intra în modul de căutare în timpul redării.

**2** Buton de eliberare a panoului frontal

**3** Butoane SEEK -/+  
Pentru a face acordul automat pe o frecvență. Apăsăți și mențineți apăsat pentru a depista posturile în mod manual.  
◀◀/▶▶ (precedent/ următor)  
◀◀/▶▶ (deplasare rapidă înapoi/ înainte)

**4** Buton de comandă  
Rotiți pentru a ajusta volumul.

### ENTER

Pentru a accesa elementul selectat.  
Apăsăți SRC, rotiți, apoi apăsați pentru a schimba sursa.

### VOICE (pag. 15)

Pentru a activa apelarea vocală.  
Când funcția App Remote este activă, este activată recunoașterea vocii (numai la telefoanele Android™)

### – APP

Apăsăți și mențineți apăsat mai mult de 2 secunde pentru a stabili App Remote (conexiune).

### Marcajul N

Atingeți butonul de comandă cu telefonul Android pentru a realiza conexiunea BLUETOOTH.

**5** Senzor pentru telecomandă

**6** Compartimentul pentru disc

**7** Fereastra de afișare

**8** Butonul ▲ (eject)

**9** SRC (Sursă)  
Pornirea alimentării.  
Schimbarea sursei.

### – OFF

Apăsăți timp de 1 secundă pentru a opri alimentarea.  
Apăsăți timp de 2 secunde sau mai mult pentru a opri alimentarea și pentru a opri afișajul.

**10** Butonul ↶ (înapoi)  
Pentru a reveni la interfața precedentă .

**MODE** (pag. 9, 11, 14)

**11** Butonul ☎ CALL  
Pentru a intra în meniul de apeluri.  
Pentru a recepționa/termina un apel.  
Pentru a comuta semnalul Bluetooth, apăsați și mențineți apăsat mai mult de 2 secunde.

## 12 MENU

Pentru a deschide meniul de configurare.

### – DSPL (afișaj)

Pentru schimbarea elementelor afișate, apăsați și mențineți apăsat, apoi apăsați acest buton.

## 13 Butoane numerice (de la 1 la 6)

Pentru a recepționa un post fixat în memorie (apăsați); pentru a fixa posturi în memorie, apăsați și mențineți apăsat.

Apăsați pentru a apela un număr de telefon stocat în memorie ; apăsați și mențineți apăsat pentru a stoca un număr de telefon în memorie corespunzător unui număr prestabilit.

### ALBUM ▲/▼

Pentru a omite un album pentru echipamentul audio. Apăsați și mențineți apăsat pentru ca albumele să fie omise în mod continuu.

### ↺ (repetitiv)

### ↻ (aleatoriu)

### MIC

### PAUSE (Pauză)

## 14 Buton AF (frecvențe alternative) / TA (anunțuri de trafic)

Pentru a alege AF și TA (apăsați)

### – PTY (tipul de program)

Apăsați și mențineți apăsat pentru a selecta PTY în modul RDS.

## 15 Mufa de intrare AUX

## 16 Mufa USB

## Punerea în funcțiune

### Detașarea panoului frontal

Puteți detașa panoul frontal al acestui aparat, pentru a preveni furtul.

#### 1 Apăsați și mențineți apăsat butonul OFF ①.

Aparatul se oprește.

#### 2 Apăsați butonul de eliberare a panoului frontal ②, apoi detașați acest panou trăgându-l spre dvs.

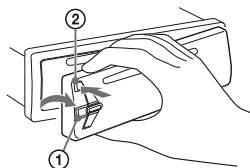

### Alarma de avertizare

Dacă ați întors cheia de contact în poziția OFF fără a fi detașat panoul frontal, va suna o alarmă de avertizare timp de câteva secunde. Alarma se va auzi doar dacă amplificatorul încorporat este utilizat.

### Numere seriale

Verificați numerele seriale din partea de jos a unității și din spatele panoului frontal pentru a vă asigura că acestea se potrivesc. În caz contrar, nu veți putea realiza punerea în legătură Bluetooth, conectarea și deconectarea folosind NFC.

### Atașarea panoului frontal

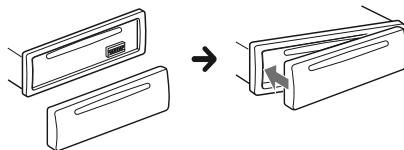

### Potrivirea ceasului

#### 1 Apăsați butonul MENU, rotiți butonul de comandă până ce apare indicația [GENERAL], apoi apăsați-l.

**2** Rotiți butonul de comandă, până ce apare mesajul [CLOCK-ADJ], apoi apăsați-l.

Indicația orei va începe să clipească.

**3** Acționați butonul de comandă, pentru a potrivi ora și minutele.

Pentru a deplasa indicația digitală apăsați butonul SEEK +/-.

**4** După stabilirea minutelor, apăsați butonul MENU.

Potrivirea orei este încheiată și ceasul pornește.

Pentru a fi afișată ora, apăsați DSPL.

## Pregătirea unui echipament BLUETOOTH

Puteți să ascultați muzică sau să realizați apeluri fără a folosi mâinile conectând un echipament BLUETOOTH adecvat. Pentru detalii legate de conectare, consultați manualul de instrucțiuni furnizat împreună cu respectivul echipament. Înainte de a conecta echipamentul, reduceți volumul sonor al acestuia deoarece este posibil să fie produs un zgomot puternic.

## Punerea în legătură și conectarea cu un echipament BLUETOOTH

Când conectați pentru prima dată un dispozitiv BLUETOOTH (telefon mobil, dispozitiv audio etc.) trebuie realizată înregistrarea reciprocă a echipamentelor denumită „punere în legătură”. În urma acestei operații, această unitate și echipamentul respectiv se vor putea recunoaște reciproc, ulterior.



**1** Plasăți echipamentul Bluetooth la o distanță mai mică de 1 m față de acest aparat.

**2** Apăsați CALL și rotiți butonul de comandă până ce apare indicația [PAIRING], apoi apăsați-l.

Indicația  clipește.

Aparatul intră în modul standby pentru punerea în legătură.

**3** Realizați punerea în legătură acționând echipamentul BLUETOOTH pentru a detecta această unitate.

**4** Selectați [Sony Car Audio] din interfața echipamentului BLUETOOTH.

Dacă nu apare [Sony Car Audio], reluați de la pasul 2.



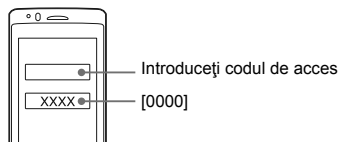

**5** Dacă, la echipamentul BLUETOOTH, este solicitată cheia de acces\* (passkey), introduceți [0000].

\* În funcție de dispozitiv, cheia de acces mai poate purta denumirea de cod de acces (“passcode”), cod PIN, (PIN code), număr PIN (“PIN number”) sau parolă (“password”).



Când punerea în legătură este realizată, indicatorul  rămâne aprins.

**6** Selectați această unitate la echipamentul BLUETOOTH pentru a stabili conexiunea BLUETOOTH.

Simbolurile „” și „” devin luminoase când este realizată conexiunea.

### Notă

• Pe durata conexiunii cu un echipament Bluetooth, acest aparat nu poate fi detectat de către alt dispozitiv. Pentru a putea fi detectat, intrați în modul de punere în legătură și căutați aparatul de la celălalt dispozitiv.

## Renunțarea la punerea în legătură

Efectuați pasul 2 pentru a renunța la modul de punere în legătură după ce această unitate și echipamentul Bluetooth sunt puse în legătură.

## Conectarea cu un echipament BLUETOOTH

Pentru a utiliza dispozitivul după punerea în legătură, începeți conectarea. Uneori, punerea în legătură permite conectarea automată.





### 1 Apăsăți CALL, rotiți butonul de comandă pentru a selecta [BT SIGNAL], apoi apăsați-l.



Verificați dacă indicatorul  se aprinde.

### 2 Activați funcția BLUETOOTH de la echipamentul BLUETOOTH.

### 3 Realizați conexiunea la acest aparat, acționând echipamentul BLUETOOTH.

Când legătura este stabilă, este afișat simbolul „” și „”.

Elementele afișate sunt :

	Devine luminos când la unitate este conectat un telefon mobil.
	Devine luminos când la unitate este conectat un echipament audio.
	Starea tăriei semnalului telefonului mobil conectat.

## Conectarea la echipamentul cel mai recent conectat, pornind de la această unitate

Activați funcția BLUETOOTH la echipamentul BLUETOOTH.

Apăsăți SRC.

Selectați [BT PHONE] sau [BT AUDIO].

Apăsăți ENTER pentru a realiza conexiunea cu telefonul mobil sau PAUSE pentru conectarea cu echipamentul audio.

### Notă

- În timpul transmiterii de semnal audio BLUETOOTH, nu puteți conecta acest aparat la un telefon mobil. Pentru conectare, efectuați operația pornind de la telefonul mobil.

## Observație

- Cu semnal Bluetooth activ : când cheia de contact a mașinii este în poziția pornit, această unitate se reconectează automat la ultimul telefon mobil cu care a fost conectat.

## Pentru a instala microfonul

Pentru detalii privind conectarea microfonului, consultați „Manualul de instrucțiuni pentru instalare/ conectare”.

## Conectarea printr-o singură atingere cu un telefon inteligent (NFC)

Prin simpla atingere a butonului de comandă al unității cu un telefon inteligent compatibil cu NFC\*, acest aparat va fi, în mod automat, pus în legătură și apoi conectat cu telefonul inteligent.

\* NFC (Near Field Communication) este o tehnologie ce permite comunicația la mică distanță între diverse echipamente, cum ar fi telefoane mobile și etichete IC. Datorită funcției NFC, comunicația datelor poate fi obținută cu ușurință prin atingerea simbolului corespunzător sau locației destinate de pe dispozitivele compatibile NFC.

Pentru un telefon inteligent având instalat Android SO 4.0 sau inferior, este necesară preluarea aplicației „NFC Easy Connect”, care este disponibilă la Google Play™. Este posibil ca aplicația să nu poată fi preluată în anumite țări / regiuni.

### 1 Activați funcția NFC la telefonul inteligent.

Pentru detalii, consultați manualul de instrucțiuni care însoțește telefonul inteligent.

### 2 Atingeți partea marcată cu N la unitate de cea de la telefonul inteligent.

Verificați dacă indicatorul  se aprinde pe afișajul unității.

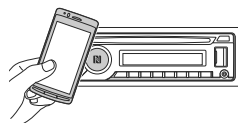



## Pentru a deconecta printr-o singură atingere

Atingeți, din nou, partea marcată cu N de la unitate cu cea marcată cu N de la telefonul inteligent.

### Note

- Când este realizată conexiunea, manevrați cu grijă telefonul inteligent pentru a nu-l zgâria.
- Conexiunea printr-o singură atingere nu este posibilă când unitatea este deja conectată la un alt echipament compatibil NFC. Într-o astfel de situație, decuplați celălalt echipament și realizați din nou conexiunea cu telefonul inteligent.

## Conectarea cu un iPhone/iPod (Punerea automată în legătură BLUETOOTH)

Când la portul USB este conectat un echipament iPhone/ iPod având sistem de operare iOS5 sau versiuni ulterioare, unitatea este pusă în legătură și conectată automat cu iPhone-ul/ iPod-ul.

Pentru a permite Punerea automată în legătură Bluetooth, aveți grijă ca pentru [AUTO PAIRING] să fie aleasă varianta [ON] corespunzător reglajelor BT (pag. 21).

### 1 Activați funcția BLUETOOTH de la iPhone/iPod.

### 2 Conectați echipamentul iPhone/iPod la portul USB.

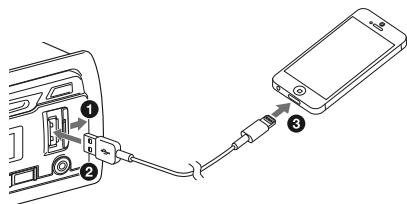

Verificați dacă indicatorul  se aprinde pe afișajul unității.

### Notă

- Punerea automată în legătură Bluetooth nu este posibilă când unitatea este deja conectată la un alt echipament BLUETOOTH. Într-o astfel de situație, decuplați celălalt echipament și realizați din nou conexiunea cu iPhone-ul/ iPod-ul.

## Conectarea unui iPod/ echipament USB

### 1 Reduceți volumul sonor al acestei unități.

### 2 Conectați echipamentul iPod/ echipamentul USB la această unitate.

Pentru a conecta un iPhone/ iPod, folosiți cablul de conectare USB pentru iPod (nu este furnizat).

La conectarea unui iPhone 5.

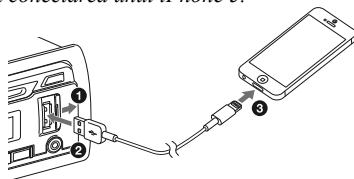

## Conectarea altor echipamente audio portabile

### 1 Oprii echipamentul audio portabil.

### 2 Reduceți volumul sonor al acestei unități.

### 3 Conectați echipamentul audio portabil la mufa de intrare AUX (minimufă stereo) de la această unitate, folosind un cablu de conectare (nu este furnizat)\*.

\* Aveți grijă să folosiți un cablu cu conector tip drept.

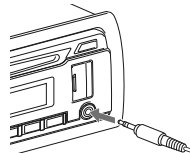

### 4 Apăsați SRC pentru a selecta [AUX].

## Pentru a adapta la alte surse nivelul volumului echipamentului conectat

Porniți redarea la echipamentul audio portabil la un nivel moderat al volumului și stabiliți nivelul dorit de audiere la această unitate.

Apăsați MENU și rotiți butonul de comandă. Selectați [SOUND] → [AUX VOL] (pag. 20).

## Radio

### Ascultarea radioului

Pentru a asculta radioul, apăsați SRC pentru a selecta [TUNER].

### Stocarea automată în memorie – BTM

- 1 Apăsați **MODE** pentru a schimba banda de frecvențe (FM1, FM2, FM3, MW sau LW).
- 2 Apăsați **MENU**, rotiți butonul de comandă pentru a selecta [GENERAL], apoi apăsați-l.
- 3 Rotiți butonul de comandă pentru a selecta [BTM], apoi apăsați-l.  
Aparatul va memora posturile de radio în ordinea frecvențelor și le va aloca butoane numerice.

### Realizarea acordului

- 1 Apăsați **MODE** pentru a schimba banda de frecvențe (FM1, FM2, FM3, MW sau LW).
- 2 Realizați acordul.

#### *Depistarea manuală a posturilor*

Apăsați și mențineți apăsat **SEEK +/-** pentru a localiza cu aproximație frecvența, apoi apăsați în mod repetat butonul **SEEK +/-** pentru a realiza acordul fin pe frecvența dorită.

#### *Depistarea automată a posturilor*

Apăsați **SEEK +/-**.  
Parcursura frecvențelor se va opri când aparatul detectează un post de radio.  
Repetăți procedura până găsiți postul dorit.

### Stocarea manuală a posturilor de radio în memorie

- 1 În timp ce recepționați un post de radio care doriți să fie introdus în memorie, apăsați și mențineți apăsat un buton numeric (de la 1 la 6) până ce apare indicați [MEM].

### Recepționarea unui post stocat

- 1 Alegeți banda de frecvențe, apoi apăsați un buton numeric (de la 1 la 6).

### Folosirea sistemului de date radio (RDS)

#### Reglaje pentru AF (Frecvențe alternative) și TA (Anunțuri despre trafic)

Facilitatea AF face ca recepția să revină în mod continuu la postul de radio cu semnalul cel mai puternic dintr-o rețea, iar TA furnizează informații curente, legate de circulație sau programele legate de trafic (TP) dacă acestea sunt recepționate.

- 1 Apăsați în mod repetat **AF/TA** pentru a selecta [AF-ON], [TA-ON], [AF/ TA-ON] sau [AF/ TA-OFF].

#### Stocarea posturilor de radio RDS împreună cu reglajele AF și TA

Puteți fixa posturile RDS în paralel cu reglajele AF/TA. Stabiliți AF/TA, apoi stocați postul de radio folosind funcția BTM sau manual. Dacă efectuați reglajul prealabil în mod manual, puteți prestabili atât posturi RDS, cât și non-RDS.

#### Recepționarea anunțurilor de urgență

Cu AF sau TA, anunțurile de urgență vor întrerupe automat semnalul transmis de sursa curent selectată.

#### Ajustarea nivelului volumului sonor în timpul unui anunț legat de trafic

Nivelul sonor va fi reținut în memorie și aplicat următoarelor anunțuri legate de trafic, independent de nivelul obișnuit al volumului.

## Pentru a asculta în continuare un program regional (REGIONAL)

Când funcțiile AF și REGIONAL sunt activate, nu se va comuta pe un alt post regional cu o frecvență mai puternică. Dacă părăsiți zona de recepție a acestui post regional, alegeți opțiunea [REG-OFF] la configurarea GENERAL, în timpul recepției FM (pag. 18). Această funcție nu acționează în Marea Britanie și în alte zone.

## Funcția de legătură locală (numai pentru Marea Britanie)

Această funcție vă permite să alegeți un alt post din regiune, chiar dacă nu ați alocat un buton numeric celui post.

În timp ce recepționați un post FM, apăsați un buton numeric (între 1 și 6) asociat unui post local. Apăsați din nou un buton numerotat al unui post local, într-un interval de 5 secunde. Repetați această procedură până ce este recepționat un post local.

---

## Alegerea PTY (Tipuri de program)

Folosiți PTY pentru afișarea sau căutarea tipului de program dorit.

- 1 Apăsați și mențineți apăsat PTY în timp ce recepționați un post FM.**
- 2 Rotiți butonul de comandă până ce apare tipul de program dorit, apoi apăsați acest buton.**

Aparatul începe să caute o stație radio care emite respectivul tip de program.

## Tipuri de programe

---

**NEWS** (știri), **AFFAIRS** (noutăți în afaceri), **INFO** (informații), **SPORT** (sport), **EDUCATE** (programe educaționale), **DRAMA** (teatru), **CULTURE** (programe culturale), **SCIENCE** (știință), **VARIED** (varietăți), **POP M** (muzică pop), **ROCK M** (muzică rock), **EASY M** (muzică ușoară), **LIGHT M** (muzică de divertisment), **CLASSICS** (muzică clasică), **OTHER M** (alt gen de muzică), **WEATHER** (meteo), **FINANCE** (finanțe), **CHILDREN** (programe pentru copii), **SOCIALA** (programe sociale), **RELIGION** (programe religioase), **PHONE IN** (dialog cu ascultătorii), **TRAVEL** (turistice), **LEISURE** (divertisment), **JAZZ** (muzică jazz), **COUNTRY** (muzică country), **NATION M** (muzică populară), **OLDIES** (melodii mai vechi), **FOLK M** (muzică folk), **DOCUMENT** (programe documentare)

---

---

## Reglajul CT (temporal)

Datele CT recepționate de la transmisia RDS vor regla ceasul.

- 1 Alegeți [CT-ON] pentru reglajul GENERAL (pag. 18).**

## Redare

### Redarea unui disc

#### 1 Introduceți discul (cu eticheta orientată în sus).

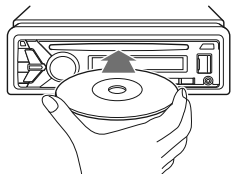

Redarea începe automat.

### Redarea pieselor de la un iPod/ de la un USB

În acest manual de instrucțiuni, termenul „iPod” este folosit, în general, pentru funcțiile iPod ale unui iPod sau ale unui iPhone, cu excepția cazului în care este altfel precizat.

Pentru detalii privind compatibilitatea iPod-ului dvs., consultați secțiunea „Despre iPod” (pag. 22) sau vizitați adresa de internet de mai jos :

<http://support.sony-europe.com/>

Pot fi utilizate dispozitive USB tip MSC (Clasa Mass Storage) compatibile cu standardul USB (cum ar fi un disc flash USB, un player media digital sau un telefon Android).

În funcție de playerul media digital sau de telefonul Android este necesară alegerea modului MSC de conectare USB.

#### Note

- Pentru detalii legate de compatibilitatea dispozitivului dvs. USB, vizitați adresa de internet de mai jos :  
<http://support.sony-europe.com/>
- Nu este posibilă redarea următoarelor tipuri de fișiere MP3/WMA/ WAV :
  - cu compresie cu pierderi reduse (lossless)
  - protejate la copiere.
  - fișiere DRM (Gestionarea digitală a drepturilor).
  - fișiere audio multicanal.

#### 1 Conectați echipamentul iPod/USB la portul USB (pag. 9).

Începe redarea.

Pentru a începe redarea în cazul în care dispozitivul este deja conectat, apăsați în mod repetat butonul SRC pentru a selecta [USB] (Pe afișaj apare indicația [IPD] când este recunoscut iPod-ul).

#### 2 Reglați volumul la această unitate.

#### Pentru a opri redarea

Apăsați și mențineți apăsat timp de 1 secundă butonul OFF.

#### Pentru a detașa echipamentul

Opriti mai întâi redarea, apoi detașați echipamentul.

#### Precauții relativ la iPhone

Când conectați un iPhone prin intermediul USB, volumul sonor al telefonului va fi reglat chiar de către iPhone. Pentru a evita creșterea bruscă a volumului după efectuarea unui apel, nu măriți volumul acestui aparat în cursul unei convorbiri telefonice.

#### Acționarea directă a unui iPod (Acționarea de către pasageri)

**Apăsați și mențineți apăsat butonul MODE în cursul redării până ce este afișat mesajul [MODE IPOD] și veți putea acționa direct iPod-ul.**

Țineți seama că volumul poate fi reglat numai de la această unitate.

#### Pentru a părăsi modul de acționare de către pasageri

Apăsați și mențineți apăsat butonul MODE până ce apare indicația [MODE AUDIO].

### Redarea cu un echipament BLUETOOTH

Cu acest aparat, puteți asculta muzica de la un dispozitiv audio care acceptă profilul A2DP (Profil Avansat de Distribuție Audio) al tehnologiei Bluetooth.



- 1 Realizați conexiunea Bluetooth cu echipamentul audio (pag. 7).**
- 2 Apăsați butonul SRC pentru a selecta indicația [BT AUDIO].**
- 3 Acționați dispozitivul audio pentru a începe redarea.**
- 4 Reglați volumul sonor al acestui aparat.**

#### **Note**

- În funcție de echipamentul audio, informații cum ar fi titlul, numărul/ durata pistei și starea redării este posibil să nu fie afișată de această unitate.
- Chiar dacă sursa este schimbată la această unitate, redarea echipamentului audio nu încetează.
- Indicația [BT AUDIO] nu este afișată când „App Remote” este activă prin funcția BLUETOOTH.

#### **Pentru a adapta nivelul volumului echipamentului Bluetooth la alte surse**

Porniți redarea la echipamentul audio Bluetooth, la un nivel moderat al volumului și reglați apoi volumul de audiție de la această unitate.

Apăsați MENU și rotiți butonul de comandă. Selectați [SOUND] → [BTA VOL] (pag. 20).

## **Căutarea și redarea pistelor**

### **Redarea repetitivă și aleatorie**

- 1 Pe durata redării, apăsați de mai multe ori ↶ (repetitiv) pentru Redarea repetitivă sau ↷ (aleatoriu) pentru Redarea aleatorie.**
- 2 Apăsați de mai multe ori ↶ (repetitiv) sau ↷ (aleatoriu) pentru a selecta modul de redare dorit.**  
Poate dura mai mult timp până ce începe redarea în modul selectat.

Modurile de redare disponibile diferă în funcție de sursa de sunet selectată.

---

### **Căutarea unei piste după denumirea acesteia (Quick-BrowZer™)**

- 1 Pe durata redării unui CD, USB sau cu un echipamentul audio BT\*1, apăsați Q (browse)\*2 pentru a fi afișată lista de categorii de căutare.**  
Când apare lista pistelor, apăsați de mai multe ori ↶ (back) până ce este afișată categoria dorită.  
*\*1 Disponibil numai pentru echipamentele audio compatibile cu AVRCP (Profilul Audio Video Remote Control) 1.4 sau cu variante ulterioare.*  
*\*2 În timpul redării USB, apăsați mai mult de 2 secunde butonul Q (browse) pentru a reveni direct la începutul listei de categorii.*

- 2 Rotiți butonul de comandă pentru a alege categoria dorită, apoi apăsați-l pentru a confirma alegerea.**

- 3 Repetați pasul 2 până alegeți pista dorită.**  
Va începe redarea.

---

### **Pentru a părăsi modul Quick-BrowZer**

Apăsați Q (browse).

---

### **Căutarea omițând elemente – Modul Jump (Salt)**

- 1 Apăsați Q (browse)**
- 2 Apăsați SEEK+.**
- 3 Rotiți butonul de comandă pentru a selecta elementul dorit.**  
Omiterea se va face în trepte de aproximativ 10 % din numărul total de elemente.
- 4 Apăsați ENTER pentru a reveni la modul Quick-BrowZer.**  
Este afișat elementul selectat.
- 5 Rotiți butonul de comandă pentru a selecta elementul dorit și apăsați-l.**  
Începe redarea.

## Realizarea apelurilor fără a folosi mâinile

Pentru a folosi un telefon mobil, conectați-l la această unitate. Pentru detalii, consultați „Pregătirea echipamentelor BLUETOOTH” (pag. 7).



### Recepționarea apelurilor

#### 1 Apăsați CALL când auziți semnalul de apel.

Convorbirea telefonică începe.

#### Notă

• *Tonul de apel și vocea vorbitorului sunt emise numai de difuzoarele din partea din față.*

#### Respingerea unui apel

Apăsați și mențineți apăsat timp de 1 secundă butonul OFF.

#### Încheierea unui apel

Apăsați din nou CALL.

### Efectuarea unui apel

Când conectați un telefon mobil care dispune de PBAP (profil de acces pentru agenda telefonică) puteți realiza apeluri folosind agenda telefonică sau istoricul apelurilor.

#### Efectuarea unui apel folosind agenda telefonică

#### 1 Apăsați CALL și rotiți butonul de comandă până ce este afișată indicația [PHONEBOOK], apoi apăsați-l.

#### 2 Rotiți butonul de comandă pentru a alege inițiala numelui din lista inițialelor, apoi apăsați acest buton.

#### 3 Rotiți butonul de comandă pentru a alege numele din lista numelor, apoi apăsați acest buton.

#### 4 Rotiți butonul de comandă pentru a alege un număr din lista de numere, apoi apăsați acest buton.

Convorbirea telefonică începe.

#### Apelarea folosind istoricul convorbirilor efectuate

#### 1 Apăsați CALL și rotiți butonul de comandă până ce este afișată indicația [RECENT CALL], apoi apăsați-l.

Este afișat istoricul convorbirilor efectuate.

#### 2 Rotiți butonul de comandă pentru a selecta un nume și un număr din lista apelurilor efectuate, apoi apăsați acest buton.

Convorbirea telefonică începe.

#### Realizarea de apeluri formând numărul de telefon

#### 1 Apăsați CALL și rotiți butonul de comandă până ce este afișată indicația [DIAL NUMBER], apoi apăsați-l.

#### 2 Rotiți butonul de comandă pentru a introduce numărul de telefon, iar la final selectați [ ] (spațiul liber), după care apăsați ENTER\*.

Convorbirea telefonică începe.

\* Pentru a deplasa indicația digitală, apăsați SEEK +/-.

#### Notă

• În locul semnului [#] pe afișaj apare [ ].

#### Reapelarea ultimului număr apelat

#### 1 Apăsați CALL și rotiți butonul de comandă până ce este afișată indicația [REDIAL], apoi apăsați-l.

Convorbirea telefonică începe.

#### Apelarea unui număr prestabilit

Puteți fixa în memorie până la 6 numere de telefon pentru a putea fi apelate rapid.

#### 1 Selectați din agenda telefonică, din istoricul convorbirilor sau introducându-l direct, un număr de telefon care doriți să fie alocat unuia dintre butoane.

Numărul de telefon apare pe ecranul acestei unități.

## **2 Apăsați unul dintre butoanele numerice (de la 1 la 6) până ce apare indicația [MEM].**

Contactul este introdus în memorie corespunzător numărului prestabilit selectat.

---

### **Realizarea unui apel folosind numerele prestabilite**

- 1 Apăsați SRC, rotiți butonul de comandă pentru a selecta [BT PHONE], apoi apăsați-l.**
- 2 Apăsați unul dintre butoanele numerice (de la 1 la 6) pentru a alege numărul pe care doriți să îl apelați.**
- 3 Apăsați ENTER.**  
Convorbirea telefonică începe.

---

### **Realizarea apelurilor folosind etichete vocale**

Puteți realiza un apel pronunțând eticheta vocală înregistrată în memoria telefonului mobil conectat, care beneficiază de facilitatea de apelare vocală.

- 1 Apăsați CALL și rotiți butonul de comandă pentru a selecta [VOCE DIAL], apoi apăsați-l.**  
O altă variantă este să apăsați ENTER când funcția App Remote este oprită.
- 2 Pronunțați eticheta vocală înregistrată în memoria telefonului mobil conectat.**  
Vă este recunoscută vocea și este efectuat apelul.

**Pentru a renunța la apelarea vocală**  
Apăsați ENTER.

## **Operații pe durata unei convorbiri**

### **Prestabilirea nivelului sonor al tonului de apel și al vocii.**

Puteți prestabili nivelul sonor al tonului de apel și al vocii.

### **Ajustarea volumului tonului de apel**

Rotiți butonul de comandă în timp ce recepționați un apel.

### **Pentru ajustarea nivelului vocii**

Rotiți butonul de comandă în timpul unei convorbiri.

### **Reglarea volumului pentru persoana cu care vorbiți (Reglarea sensibilității microfonului)**

Apăsați și mențineți apăsat butonul MIC.

Puteți alege nivelul sonor : [MIC-LOW] -scăzut [MIC-MID] - mediu sau [MIC-HI]- puternic).

### **Reducerea ecoului și a zgomotului (Modul de eliminare a ecoului/ eliminare a zgomotului)**

Apăsați și mențineți apăsat butonul MIC

Puteți alege [EC/NC-1] sau [EC/NC-2].

### **Transferul apelurilor**

Pentru a activa/dezactiva dispozitivul potrivit (acest aparat / un telefon mobil), apăsați MODE sau folosiți telefonul mobil.

#### **Notă**

• *În funcție de telefonul mobil folosit, conexiunea "cu mâini libere" se poate întrerupe când încercați transferul unui apel.*



### **Pentru a verifica starea mesajelor SMS/ e-mail\***

Simbolul apare intermitent pe ecran când este recepționat un nou mesaj SMS/ e-mail și acesta rămâne aprins dacă există mesaje necitite.

\* *Facilitate disponibilă numai pentru un telefon mobil compatibil cu MAP (Message Access Profile – Profil de acces la mesaje).*

## Funcții utile

### Aplicația App Remote cu iPhone/ telefon Android

Este necesară preluarea aplicației  „App Remote” (aplicație pentru comandă la distanță) de la App Store pentru iPhone sau de la Google Play  pentru telefoanele Android.

Folosirea aplicației „App Remote” asigură disponibilitatea următoarelor facilități :

- acționarea unității pentru lansarea și comanda aplicațiilor compatibile la iPhone/ la telefonul Android.
- acționarea iPhone-ului/ telefonului Android cu o singură atingere de deget pentru a acționa sursa de semnal a unității,
- lansarea unei aplicații/ surse audio sau căutarea de cuvinte cheie la aplicație prin pronunțarea unui cuvânt sau a unui set de cuvinte la microfon (doar la telefoanele Android).
- citirea automată a mesajelor text, cum ar fi: SMS-uri, e-mailuri, informații Twitter, Facebook, Calendar etc. Puteți răspunde mesajelor text, SMS-urilor, a email-urilor (numai cu telefoanele Android).
- ajustarea reglajelor de sunet (EQ10, echilibru/ gradare, poziția de audiție pentru unitate prin intermediul iPhone-ului/ telefonului Android.

#### Note

- Pentru siguranța dvs., respectați regulamentele și reglementările legale legate de trafic și nu acționați aplicația în timp ce conduceți mașina.
- Operațiile disponibile diferă în funcție de aplicație. Pentru detalii privind aplicațiile disponibile, vizitați site-ul de asistență pentru clienți : <http://support.sony-europe.com/>
- App Remote ver. 2.0 ce funcționează via USB, este disponibilă numai pentru iPhone având instalat iOS 5 / iOS 6.
- App Remote ver. 2.0 ce funcționează via BLUETOOTH, este disponibilă numai pentru telefoane Android având instalat Android 2.2, 2.3, 3.\*, 4.0, 4.1 sau 4.2.

- În funcție de telefonul dvs. inteligent, funcția de recunoaștere vocală poate să nu acționeze. Într-un astfel de caz, selectați [Voice Recognition] de la [Settings].
- Citirea automată a mesajelor SMS/ E-mail/ Notificare este disponibilă numai pentru telefoanele Android cu Motor TTS instalat.
- Aplicația “Smart Connect” furnizată de Sony Mobile Communications, este necesară pentru citirea notificărilor Twitter/ Facebook/ Calendar etc.

### Stabilirea conexiunii App Remote

#### 1 Conectați iPhone la portul USB sau la telefonul Android cu funcția BLUETOOTH.

#### 2 Lansați aplicația „App Remote”.

#### 3 Apăsați și mențineți apăsat mai mult de 2 secunde butonul APP al unității.

Conectarea la iPhone/ telefonul Android este inițiată. Pentru detalii legate de funcționarea iPhone/ a telefonului Android, consultați facilitatea de asistență (help) a aplicației.

#### Dacă apare numărul echipamentului

Verificați să fie afișat același număr la această unitate (ex. 123456) și la echipamentul mobil, apoi apăsați ENTER la această unitate și selectați [Yes] la aparatul mobil.

#### Pentru a pune capăt conexiunii

Apăsați și mențineți apăsat butonul APP.

#### Selectarea sursei sau a aplicației

Puteți acționa unitatea pentru a selecta sursa sau aplicația dorită de la telefonul dvs. inteligent.

#### 1 Rotiți butonul de comandă pentru a selecta sursa sau aplicația dorită, apoi apăsați-l.

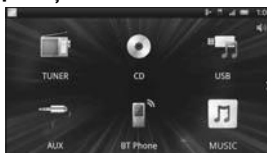

Pentru a selecta o altă sursă sau aplicație. apăsați SRC, apoi rotiți butonul de comandă



pentru a selecta sursa sau aplicația dorită.

## **Anunțarea diverselor informații prin ghidul vocal (numai la telefoanele Android)**

Când sunt primite notificări SMS/ e-mail, Twitter/ Facebook/ Calendar etc., acestea sunt anunțate automat prin boxele autovehiculului.



Pentru detalii legate de reglaje, consultați facilitatea de asistență (help) a aplicației.

## **Activarea recunoașterii vocale (numai la telefoanele Android)**

Înregistrând aplicațiile, le puteți comanda vocal. Pentru detalii, consultați facilitatea de asistență (help) a aplicației.

### **Pentru a activa facilitatea de recunoaștere vocală**

- 1 Apăsați ENTER pentru a activa facilitatea de recunoaștere vocală**
- 2 Pronunțați la microfon comanda vocală dorită când apare la telefonul Android mesajul [Say Source or App].**



### **Note**

- Este posibil ca, în anumite cazuri, facilitatea de recunoaștere vocală să nu fie disponibilă.
- Este posibil ca, facilitatea de recunoaștere vocală să nu acționeze corect în funcție de performanțele telefonului Android conectat.
- Acționați în condiții în care zgomotul (cum ar fi cel produs de motor) este redus la minim în timpul folosirii recunoașterii vocale.

## **Când este selectată o aplicație de muzică sau una video\***

Apăsați 1 sau 2 pentru a accesa modul HID, apoi apăsați SEEK +/- pentru a selecta un element de redat, apoi apăsați ENTER pentru a începe redarea.

\* Disponibilă numai pentru un telefon Android compatibil cu HID (Human Interface Device Profile – Profil dispozitiv de interfață cu oamenii).

## **Realizarea reglajelor de sunet**

Puteți realiza reglaje pentru EQ, BAL/ FAD/ nivel și poziție SW prin intermediul telefonului dvs. inteligent.



Pentru detalii legate de reglaje, consultați facilitatea de asistență (help) a aplicației.

## Reglaje

### Părăsirea modului demonstrativ

Puteți părăsi interfața demonstrativă care apare când această unitate este oprită.

**1 Apăsați MENU, rotiți butonul de comandă pentru a selecta [Display], apoi apăsați-l.**

**2 Rotiți butonul de comandă pentru a selecta [Demo], apoi apăsați-l.**

**3 Rotiți butonul de comandă pentru a selecta [Demo-OFF], apoi apăsați-l.**  
Reglajul este definitivat.

**4 Apăsați de două ori ↵ (înapoi).**  
Interfața revine la modul obișnuit de recepție/redare.

### Operații de configurare de bază

Puteți regla elementele din meniu prin procedura de mai jos.

În funcție de sursă și de reglaj, pot fi efectuate următoarele reglaje.

**1 Apăsați MENU.**

**2 Rotiți butonul de comandă pentru a selecta categoria de reglaje, apoi apăsați-l.**

Categoriile de configurare sunt :

- Configurare GENERALĂ (pag.18)
- Configurarea SUNETULUI (pag. 18)
- Configurarea ECRANULUI (pag.20)
- Configurare BT (BLUETOOTH) (pag. 21)
- Configurare APP REM (App Remote) (pag. 21)

**3 Rotiți butonul de comandă pentru a selecta opțiunea, apoi apăsați-l.**

**Pentru a reveni la interfața precedentă, Apăsați ↵ (înapoi).**

## Configurare generală

**CLOCK ADJ** (Potrivirea ceasului) (pag. 6)

**CAUT ALM** (Alarmă de atenționare)

Activează alarma de atenționare : [ON], [OFF] (disponibilă doar când unitatea este oprită) (pag. 6).

**BEEP** (Semnal sonor)

Activează semnalul sonor [ON], [OFF].

**AUTO OFF** (Oprire automată)

Oprirea automată a aparatului după un anumit interval de timp de la oprirea aparatului : [NO], [30S] (după 30 secunde), [30M] (după 30 minute), [60M] (după 60 minute).

**AUX-A** (Sursă audio auxiliară)

Pentru afișarea sursei auxiliare [ON], [OFF] (disponibilă doar când unitatea este oprită).

**CT** (Indicație temporală) (pag. 11)

Ceasul este reglat automat : [ON], [OFF].

**REGIONAL** (Regional)

Restricționează recepția la o anumită regiune : [ON], [OFF] (disponibilă doar când este recepționat un post de radio FM).

**BTM** (Memorie optimă de acord) (pag. 10)

## Configurarea sunetului

**C.AUDIO +** (Sunet clar +)

Sunetul este reprodus optimizându-se semnalul digital prin realizarea reglajelor de sunet recomandate de Sony : [ON], [OFF]. (Varianta [OFF] este stabilită automat când este modificat [EQ10 PRESET]).

**EQ10 PRESET** (Prestabilire EQ10)

Este selectată una dintre curbele egalizorului dintre cele 10 disponibile : [R AND B], [ROCK], [POP], [DANCE], [HIP-HOP], [ELECTRONICA], [JAZZ], [SOUL], [COUNTRY], [CUSTOM] sau acesta este oprit [OFF].

Curba egalizorului poate fi memorată pentru fiecare sursă în parte.

**EQ10 SETTING**

Stabilește [CUSTOM] pentru EQ10

**Bază**

Selectează o curbă prestabilită a egalizorului ca bază pentru personalizări suplimentare: [BAND1] 32 Hz, [BAND2] 63 Hz,

[BAND3] 125 Hz, [BAND4] 250 Hz,  
[BAND5] 500 Hz, [BAND6]  
1 kHz, [BAND7] 2 kHz, [BAND8] 4 kHz,  
[BAND9] 8 kHz, [BAND10] 16 kHz.  
Nivelul volumului este reglabil în trepte de  
1 dB, de la -6 dB la +6 dB.

### POSITON (Poziție de audição)

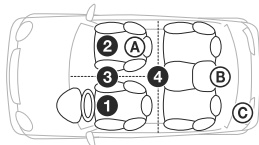

### SET F/R POS (Stabilirea poziției față/spate de audição)

Este simulat un câmp sonor natural prin întârzierea semnalului sonor de ieșire de la boxe față/spate pentru a-l adapta poziției dvs.

**Front L (1)** : boxa frontală din stânga

**Front R (2)** : boxa frontală din dreapta

**Front (3)** : boxa frontală din centru

**ALL (4)** : boxa din centrul mașinii

**CUSTOM** : poziția stabilită de App Remote

**OFF** : nici o poziție stabilită

### ADJ POSITION\* (Ajustarea poziției de audição)

Este realizat acordul fin pentru poziția de audição. Domeniul de reglaj : [+3] – [CENTER] – [-3].

**SET SW POS\*** (stabilirea poziției subwoofer-ului)

**NEAR (A)** : aproape

**NORMAL (B)** : normal

**FAR (C)** : departe

### BALANCE (balans)

Ajustează balansul sonor : [RIGHT-15] – [CENTER] – [LEFT-15].

### FADER (gradare)

Ajustează nivelul relativ : [FRONT-15] – [CENTER] – [REAR-15].

### DSEE (Motor de intensificare a sunetului digital)

Îmbunătățește sunetul comprimat digital prin restaurarea frecvențelor înalte pierdute în timpul procesului de compresie.

Acest reglaj poate fi memorat pentru fiecare sursă în parte, în afara de tuner.

Este selectat modul DSEE : [ON], [OFF].

### LOUDNESS (Intensitate sonoră)

Întărește bașii și frecvențele înalte pentru a se obține un sunet clar la nivele reduse ale volumului sonor : [ON], [OFF].

### AAV (Reglaj automat, avansat al volumului)

Este ajustat nivelul optim al volumului la redare pentru toate sursele. Variantele disponibile sunt [ON], [OFF].

### RB ENH (Intensificare bași spate)

Are rolul de a intensifica sunetele joase (bașii) aplicând un filtru trece jos boxelor din spate. Această funcție permite acestor boxe să funcționeze ca un subwoofer dacă nu există unul conectat. (disponibilă când pentru [SW DIREC] este aleasă varianta [OFF]).

### RBE MODE (intensificare a bași spate)

Selectează modul de intensificare a bașilor spate : [1], [2], [3], [OFF].

### LPF FREQ (Frecvență filtru trece-jos)

Selectează frecvența de tăiere a semnalului de la subwoofer : [50Hz], [60Hz], [80Hz], [100Hz], [120Hz].

### LPF SLOPE (Filtru de pantă trece-jos)

Selectează panta LPF [1], [2], [3].

### SW DIREC (conectare directă subwoofer)

Puteți folosi subwoofer-ul fără un amplificator de putere când este conectat la cablul pentru boxe din spate (disponibilă numai când pentru [RBE MODE] este aleasă varianta [OFF]). Aveți grijă să cuplați un subwoofer de 4 ohm - 8 ohm pentru a conecta la unul dintre cablurile pentru boxe. Nu conectați nicio boxă la celălalt cablu pentru boxă din spate.

### SW MODE (mod subwoofer)

Selectează modul subwoofer : [1], [2], [3], [OFF].

### SW PHASE (Faza subwooferului)

Selectează faza subwooferului : [NORM], [REV].

### SW POS\* (poziție subwoofer)

Selectează poziția subwooferului : [NEAR] (aproape), [NORMAL], [FAR] (departe).

### LPF FREQ (Frecvență filtru trece-jos)

Selectează frecvența de tăiere a semnalului de la subwoofer : [50Hz], [60Hz], [80Hz], [100Hz], [120Hz].

### LPF SLOPE (Filtru de pantă trece-jos)

Selectează panta LPF : [1], [2], [3].

---

## **S.WOOFER (subwoofer)**

### **SW LEVEL** (volumul subwoofer)

Ajustează nivelul subwoofer-ului : [+10 dB]  
– [0 dB] – [-10 dB].

(La nivelul cel mai redus este afișată indicația [ATT].)

### **SW PHASE** (Faza subwooferului)

Selectează faza subwooferului : [NORM], [REV].

### **SW POS**\*1 (poziție subwoofer)

Selectează poziția subwooferului : [NEAR] (aproape), [NORMAL], [FAR] (departe).

### **LPF FREQ** (Frecvență filtru trece-jos)

Selectează frecvența de tăiere a semnalului de la subwoofer : [50Hz], [60Hz], [80Hz], [100Hz], [120Hz].

### **LPF SLOPE** (Filtru de pantă trece-jos)

Selectează panta LPF : [1], [2], [3].

---

## **HPF** (Frecvență filtru trece-sus)

### **HPF FREQ** (filtru trece-sus)

Selectează frecvența de tăiere a semnalului de la boxe frontale / din spate : [OFF], [50Hz], [60Hz], [80Hz], [100Hz], [120Hz].

### **HPF SLOPE** (filtru de pantă trece-sus)

Selectează scurgerea HPF (eficientă numai când pentru [HPF FREQ] este aleasă altă variantă decât [OFF]) : [1], [2], [3].

---

## **AUX VOL** (nivelul volumului AUX)

Ajustează nivelul volumului pentru fiecare dintre echipamentele auxiliare conectate : [+18 dB] – [0 dB] – [-8 dB].

Acest reglaj anulează necesitatea de ajustare a nivelului volumului între surse.

---

## **BTA VOL** (Volumul sonor BLUETOOTH)

Ajustează nivelul volumului pentru fiecare dintre echipamentele BLUETOOTH conectate : [+6 dB] – [0 dB] – [-6 dB].

Acest reglaj anulează necesitatea de ajustare a nivelului volumului între surse.

---

\* Nu apare când pentru [SET F/R POS] este aleasă varianta [OFF] (dezactivat).

---

## **Configurarea ecranului**

---

### **DEMO** (Demonstrație)

Este activat programul demonstrativ : [ON], [OFF].

---

### **DIMMER** (Luminozitatea ecranului)

Este modificată luminozitatea ecranului : [ON], [OFF].

#### **AT (auto)**

Ecranul este întunecat automat când este aprinsă lumina. (disponibilă numai când este conectat cablul de comandă a iluminării.)

#### **ON (pornit)**

Iluminarea ecranului este diminuată.

#### **OFF (oprit)**

Este dezactivat sistemul de diminuare a iluminării ecranului.

---

### **COLOR** (Culoare prestabilită - sistem de iluminare dinamică)

Este aleasă o culoare prestabilită pentru ecran și butoanele unității principale.

Selecția este făcută dintre 12 culori prestabilite, 1 culoare personalizată și 5 modele prestabilite.

---

### **CUSTOM-C** (Culoare personalizată)

Este înregistrată o culoare personalizată pentru ecran și butoanele unității principale.

#### **BASE (Bază)**

Este selectată o culoare prestabilită ca bază pentru personalizări suplimentare : [RGB RED], [RGB GRN], [RGB BLUE].

Domeniul de ajustare a culorii este : [0] – [32] (varianta [0] nu poate fi stabilită pentru toate domeniile de culoare).

#### **DAYNIGHT (zi/noapte)**

Este stabilită o culoare diferită pentru modul DAY/NIGHT, în funcție de reglajul stabilit pentru sistemul de diminuare a iluminării ecranului.

– [DAY]: pentru [DIMMER] este aleasă varianta [OFF] sau [AUTO] (este stinsă lumina din dreptul capului).

– [NIGHT]: [DIMMER] este aleasă varianta [ON] sau [AUTO] (este aprinsă lumina din dreptul capului).

---

### **SND SYNC** (Sincronizarea sunetului)

Este selectată culoarea cu sincronizare sonoră : [ON], [OFF].

---

### **WHT MENU** (Meniu alb)

Meniul este afișat mai clar (alb) fără a vă preocupa de reglaje de culoare : [ON], [OFF].

---

### **START-WHT** (Pornire pe alb)

Când este apăsat butonul SRC, ecranul

și butoanele de la unitatea principală vor deveni mai întâi albe, după care vor deveni de culoare personalizată : [ON], [OFF].

#### **AUTO SCR** (Derulare automată)

Elementele cu lungime mai mare parcurg ecranul : [ON], [OFF].

## **Configurare BT (Bluetooth)**

Acest meniul de configurare poate fi accesat și prin apăsarea butonului CALL.

**PAIRING** (Punere în legătură) (pag. 7)

**PHONEBOOK** (Agenda telefonică) (pag. 14)

**REDIAL** (Reapelare) (pag. 14)

**RECENT CALL** (Apel recent) (pag. 14)

**VOICE DIAL** (Apelare vocală) (pag. 15)

**DIAL NUMBER** (Formarea numărului de telefon) (pag. 14)

**RINGTONE** (Ton de apel)

Selectează dacă tonul de apel să fie emis de această unitate sau de telefonul cu care este conectat : [1] (această unitate), [2] (telefonul mobil).

**AUTO ANS** (Răspuns automat)

Stabilește dacă unitatea să răspundă automat la un apel recepționat : [OFF], [1] (după aprox. 3 sec.), [2] (după aprox. 10 sec.).

**AUTO PAIRING** (Punere automată în legătură)

Începe punerea automată în legătură BLUETOOTH când este conectat echipament cu iOS versiunea 5.0 sau una ulterioară, via USB: [ON], [OFF].

**BT SIGNAL** (Semnal BLUETOOTH) (pag. 7)

Activează funcția BLUETOOTH : [ON], [OFF].

**BT INIT** (Inițializare BLUETOOTH)

Sunt inițializate toate reglajele legate de BLUETOOTH (informațiile privind punerea în legătură, numerele prestabilite, echipamentul etc.). Când vă dispensați de această unitate, inițializați reglajele.

## **Configurarea APP REM**

Inițiază și încheie folosirea App Remote (conexiunea).

## **Informații suplimentare**

### **Măsurile de precauție**

- Dacă mașina dvs. a fost parcată direct la soare, lăsați aparatul să se răcească înainte de a-l folosi.
- Nu lăsați panoul frontal sau dispozitivele audio în interiorul autovehiculului deoarece se pot deteriora din cauza temperaturii ridicate în cazul parcării la soare a mașinii.
- Antena se va extinde în mod automat.

### **Condensarea umezelii**

Dacă a condensat umezeală în interiorul aparatului scoateți discul și așteptați circa o oră până ce umezeala se evaporă. În caz contrar aparatul nu va funcționa în mod corespunzător.

### **Pentru a menține o calitate superioară a sunetului**

Aveți grijă să nu se verse suc sau alte lichide peste aparat sau peste discuri.

### **Note privind discurile**

- Nu expuneți discurile la radiații solare directe sau la surse de căldură și nici nu le lăsați în mașina parcată la soare.
- Înainte de a reda un disc, curățați-l cu o bucată de pânză moale efectuând mișcările de ștergere dinspre centru spre exterior. Nu folosiți solvenți cum ar fi benzina, tinerul, substanțe de curățare disponibile în comerț.
- Acest aparat este destinat redării discurilor care corespund standardului Compact Disc (CD). Discurile duale și cele de muzică la codarea cărora au fost folosite tehnologii de protecție a drepturilor de autor nu corespund standardului CD și de aceea este posibil să nu poată fi redate de acest aparat.
- Discuri ce nu pot fi redate cu acest aparat :
  - discuri care au lipite pe suprafața lor : etichete, abțibilduri, hârtie sau bandă adezivă. Dacă încercați redarea unor astfel de discuri, pot apărea disfuncționalități sau se poate distruge discul.
  - discuri cu forme non-standard (de ex. în formă de inimă, stea sau rectangulare).



Sistemul se poate deteriora dacă încercați să folosiți astfel de discuri.

- discuri cu diametrul de 8 cm.

### Note privind discurile CD-R / CD-RW

- Numărul maxim de discuri (numai CD-R / CD-RW) :
  - directoare (albume) : 150 (inclusiv cel de rădăcină),
  - fișiere (piste) și directoare : 300 (sau mai puține, dacă denumirile de fișiere/ directoare conțin prea multe caractere),
  - numărul de caractere care pot fi afișate pentru denumirea unui director/fișier : 32 (Joliet) sau 64 (Romeo).
- Dacă discul înregistrat cu sesiune multiplă începe cu o sesiune CD-DA, va fi recunoscut ca disc CD-DA, iar restul sesiunilor nu vor fi redade.
- **Discuri ce nu pot fi redade cu acest aparat :**
  - discuri CD-R / CD-RW de calitate slabă,
  - discuri CD-R / CD-RW înregistrate cu un echipament incompatibil,
  - discuri CD-R / CD-RW finalizate incorect,
  - alte discuri CD-R / CD-RW decât cele de muzică, înregistrate în format CD sau MP3 corespunzător standardului ISO 9660 Level 1 / Level 2, Joliet/Romeo sau cu sesiune multiplă.

### Ordinea de redare a fișierelor MP3 / WMA

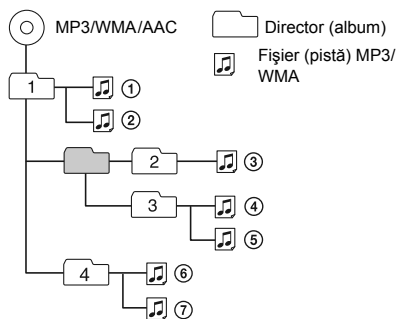

### Despre iPod

- Acest aparat se poate conecta la următoarele modele de iPod:

Modele compatibile de iPhone/ iPod:

Modele compatibile	USB
iPhone 5	○
iPhone 4S	○
iPhone 4	○
iPhone 3GS	○
iPhone 3G	○
iPod touch (a 5-a generație)	○
iPod touch (a 4-a generație)	○
iPod touch (a 3-a generație)	○
iPod touch (a 2-a generație)	○
iPod classic	○
iPod nano (a 7-a generație)	○
iPod nano (a 6-a generație)	○
iPod nano (a 5-a generație)	○
iPod nano (a 4-a generație)	○
iPod nano (a 3-a generație)	○

Actualizați software-ul dispozitivelor dvs. iPod la variantele cele mai recente

- „Made for iPod” (produs pentru iPod) și „Made for iPhone” (produs pentru iPhone) înseamnă că un accesoriu electronic a fost special creat pentru a se conecta la iPod, respectiv la iPhone, și a fost certificat de dezvoltator că respectă standardele Apple de performanță. Firma Apple nu este responsabilă pentru funcționarea acestui dispozitiv sau pentru compatibilitatea acestuia cu standardele privind siguranța și cu regulamentele în vigoare. Vă rugăm să țineți seama că utilizarea acestui accesoriu cu un iPod sau cu un iPhone poate afecta performanțele wireless.

### Despre funcția Bluetooth

#### Ce reprezintă tehnologia Bluetooth ?

- Bluetooth wireless reprezintă o tehnologie cu rază scurtă de acțiune, care permite comunicarea de date printr-un sistem fără fir (wireless), între echipamente digitale, cum ar fi un telefon mobil și o pereche de căști. Tehnologia wireless Bluetooth acționează pe raze de circa 10 m. Conectarea a două echipamente, după cum este necesar, este

obișnuită, însă anumite echipamente pot fi conectate simultan la mai multe dispozitive.

- Nu este necesar să utilizați un cablu pentru conectare, deoarece tehnologia Bluetooth este wireless (fără fir), și nici nu este necesar ca echipamentele să fie îndreptate unele spre altele, așa cum este cazul tehnologiei ce folosește radiații infraroșii. Spre exemplu, puteți utiliza un astfel de echipament când se află într-o geantă sau în buzunar.
- Tehnologia Bluetooth reprezintă un standard internațional acceptat de milioane de companii din întreaga lume și utilizat de numeroase companii pe glob.

### **Despre comunicația Bluetooth**

- Tehnologia de comunicare Bluetooth are o rază de acțiune de circa 10 metri. Distanța maximă de comunicație variază în funcție de obstacole (persoane, obiecte metalice, pereți etc.) sau de mediul electromagnetic înconjurător.

- Următoarele condiții pot afecta sensibilitatea comunicației Bluetooth.

- Existența unui obstacol cum ar fi o persoană, un obiect metalic sau un perete între acest aparat și dispozitivul Bluetooth.

- Apropierea de un dispozitiv care folosește frecvența de 2,4 GHz, cum ar fi un dispozitiv LAN wireless, un telefon fără fir sau un captor cu microunde.

- Deoarece un dispozitiv Bluetooth și un dispozitiv de rețea fără fir LAN (IEEE802.11b/g) folosesc aceeași frecvență, pot apărea interferențe radio dacă aparatul este folosit în apropierea unui dispozitiv de rețea LAN, ceea ce poate afecta viteza de comunicație, poate produce zgomot și poate deteriora condițiile de conectare.

În acest caz, luați următoarele măsuri :

- Mențineți o distanță de cel puțin 10 metri de la dispozitivul de rețea LAN.

- Opriți rețeaua LAN în cazul în care doriți să folosiți aparatul mai aproape de 10 m de dispozitivul de rețea fără fir LAN.

- Instalați acest aparat și dispozitivul Bluetooth cât mai aproape unul de celălalt.

- Microundele provenite de la un dispozitiv Bluetooth pot afecta negativ funcționarea unor dispozitive medicale electronice. Opriți acest aparat și alte dispozitive Bluetooth în următoarele locuri, pentru a evita producerea de accidente :

- în spațiile unde se află vapori inflamabili, în spitale, în trenuri, în avioane sau în benzinării.

- lângă ușile automate sau lângă alarme de incendiu.

- Acest aparat are sisteme de securitate compatibile cu standardele Bluetooth, care pot asigura conexiuni securizate pentru comunicațiile Bluetooth, dar nivelul de securitate poate fi insuficient, în funcție de setările efectuate. Aveți grijă atunci când comunicați folosind tehnologia wireless Bluetooth.

- Nu ne asumăm nici o responsabilitate pentru scurgerile de informații care pot apărea în conexiunile Bluetooth.

- Nu este garantată conectarea cu toate dispozitivele Bluetooth.

- Un dispozitiv dotat cu funcția Bluetooth trebuie să se conformeze cu standardul Bluetooth specificat prin Bluetooth SIG, și trebuie să fie autentificat.

- Chiar dacă dispozitivul se conformează cu standardul Bluetooth mai sus menționat, se poate ca dispozitivul să nu se conecteze sau să nu funcționeze corespunzător, în funcție de facilitățile și de specificațiile dispozitivului.

- La folosirea telefonului handsfree (mâini libere) poate apărea un zgomot, în funcție de dispozitiv și de mediul de comunicare înconjurător.

- În funcție de dispozitivul cu care se intră în legătură, poate dura o vreme până se realizează legătura.

### **Alte note**

- Se poate ca dispozitivul Bluetooth să nu funcționeze cu telefoane mobile, în funcție de mediul de radio-frecvență înconjurător și de locul unde este folosit echipamentul.

- Dacă resimțiți orice disconfort după utilizarea dispozitivului Bluetooth, încetați imediat utilizarea dispozitivului Bluetooth. Dacă problema persistă, consultați cel mai apropiat dealer Sony.

Pentru orice întrebare sau problemă privitoare la aparat, care nu este prezentată în acest manual, consultați cel mai apropiat dealer Sony.

## Întreținere

### Curățarea conectorilor

Este posibil ca aparatul să nu funcționeze corespunzător când conectorii dintre unitatea propriu-zisă și panoul frontal nu sunt curățați. Pentru a evita aceasta, detașați panoul frontal (pagina 6) și curățați conectorii cu puțină vată. Nu apăsați prea puternic pentru a nu deteriora conectorii.

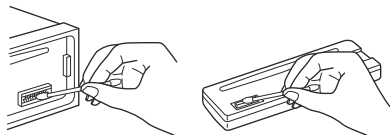

#### Note

- Pentru siguranță, opriți mașina și scoateți cheia din contact înainte de a curăța conectorii.
- Nu atingeți niciodată conectorii direct cu degetele și nici cu obiecte metalice.

## Specificații

### Secțiunea tuner

#### • FM

**Domeniul de frecvențe :** 87,5 ÷ 108 MHz

**Terminal de antenă :**

mufă de antenă externă

**Frecvența intermediară:** 25 kHz

**Sensibilitate utilă :** 8 dBf

**Selectivitate :** 75 dB la 400 kHz

**Raportul semnal/zgomot :** 80 dB (mono)

**Separare :** 50 dB la 1 kHz

**Frecvența de răspuns :** 20 - 15.000 Hz

#### • MW/LW

**Domeniul de frecvențe :**

MW 531 – 1.602 kHz

LW 153 – 279 kHz

**Terminal de antenă :**

mufă de antenă externă

**Frecvența intermediară:**

9.124,5 kHz sau 9.115,5 kHz/ 4,5 kHz

**Sensibilitate :** MW : 26  $\mu$ V,

LW : 45  $\mu$ V

### Secțiunea CD player

**Raportul semnal/zgomot :** 120 dB

**Frecvența de răspuns :** 10 - 20.000 Hz

**Ecou și vibrații :** sub limita măsurabilă

**Codec corespunzător :** MP3 (.mp3) și

WMA (.wma)

### Secțiunea player USB

**Interfață :** USB (de mare viteză)

**Intensitate maximă de curent :** 1 A

**Numărul maxim de piste ce pot fi**

**recunoscute :** 10.000

**Codec corespunzător :** MP3 (.mp3),

WMA (.wma) și WAV (.wav)

### Comunicație fără fir (wireless)

**Sistem de comunicație :**

Bluetooth standard ver. 3.1

**Ieșire :** Clasă de putere 2 standard Bluetooth

(max. +4 dBm)

**Distanță de comunicare maximă :**

În linie dreaptă aproximativ 10 metri\*1

**Bandă de frecvențe :** banda de 2,4 GHz

(2,4000 GHz ÷ 2,4835GHz)

**Metodă de modulație :** FHSS

**Profiluri Bluetooth compatibile\*2 :**

A2DP 1.3 (Profil avansat de Distribuție Audio)

AVRCP 1.5 (Profil Audio Video de Comandă la Distanță)

HFP 1.6 (Profil de mâini libere)

PBAP (Profil de acces la agenda telefonică)

SPP (Profil port serial)

MAP (Profil accesare mesaje)

HID (Profil dispozitiv de interfață cu oamenii)

\*1 Raza de acțiune reală depinde de factori cum ar fi obstacolele dintre dispozitive, câmpurile magnetice din jurul cuptoarelor cu microunde, electricitatea statică, sensibilitatea receptorului, performanțele antenei, sistemul de operare, aplicațiile software etc.

\*2 Profilurile Bluetooth standard indică scopul comunicației Bluetooth dintre dispozitive.

### Amplificator de putere

**Ieșire :** Ieșiri pentru boxe

**Impedanța boxelor :** 4 - 8 ohm

**Puterea maximă la ieșire :**

55 W × 4 (la 4 ohm)

### Caracteristici generale

**Ieșiri :**

Terminal audio de ieșire (frontal, spate, subwoofer)



Terminal de comandă a releului antenei/  
amplificatorului de putere (REM OUT)

**Intrări :**

Terminal de intrare al comenzii de la  
distanță  
Terminal de intrare pentru antenă  
Terminal de intrare pentru microfon (MIC)  
Mufa de intrare AUX (mini-mufă stereo)  
Conector de intrare pentru semnal USB

**Cerințe privind alimentarea :**

12 V curent continuu, de la bateria mașinii  
(împământare negativă)

**Dimensiuni :**

cca. 178 × 50 × 177 mm (L×Î×A)

**Dimensiuni de montaj :**

cca. 182 × 53 × 160 mm (L×Î×A)

**Masa :** cca. 1,2 kg

**Conținutul ambalajului :**

Unitatea principală (1)  
Microfon (1)  
Piese pentru montare și conectare (1 set)

Este posibil ca dealer-ul dvs. să nu dispună  
de unele dintre accesoriile listate mai sus. Vă  
rugăm să cereți acestuia informații detaliate.

***Designul și specificațiile pot fi modificate fără  
să fiți avizați.***

---

## Drepturi de autor

- Denumirea Bluetooth și siglele asociate sunt proprietatea Bluetooth SIG, Inc. și orice utilizate a acestor marcaje de către Sony Corporation este făcută sub licență. Alte mărci și denumiri comerciale aparțin respectivilor proprietari.
- Marcajul N este marcă de comerț sau este marcă de comerț înregistrată a NFC Forum, Inc. în Statele Unite și / sau în alte țări.
- Windows Media este marcă de comerț sau marcă de comerț înregistrată a Microsoft Corporation în Statele Unite și/sau în alte țări.
- Acest produs este protejat prin anumite drepturi de proprietate intelectuală ale Microsoft Corporation. Folosirea sau distribuția acestor tehnologii în exteriorul acestui aparat este interzisă fără o licență de la Microsoft sau de la o sucursală autorizată Microsoft.
- iPhone, iPod, iPod classic, iPod nano, and iPod touch sunt mărci de comerț ale Apple Inc., înregistrate în S.U.A. și în alte țări. App Store este o marcă de service a Apple Inc.
- Tehnologia de codare MPEG Layer-3 și patentele sunt sub licență Fraunhofer IIS și Thomson.
- Google, Google Play și Android mărci de comerț ale Google Inc.

## Soluționarea problemelor

Lista de mai jos vă poate fi de folos în soluționarea problemelor legate de aparat.

Înainte de a consulta lista de mai jos, verificați dacă sunt realizate corect conexiunile și dacă sunt respectate procedurile de funcționare.

Pentru detalii privind utilizarea siguranței și detașarea unității din bord, consultați manualul de instalare/conectare al acestei unități.

Dacă problema nu este soluționată, vizitați site-ul de asistență pentru clienți :

<http://support.sony-europe.com/>

## Probleme generale

### Nu se aude sunetul

- Poziția comenzii de gradare [FADER] nu este reglată pentru un sistem de 2 boxe.

### Nu se aude semnalul sonor

- Este conectat un amplificator de putere opțional și nu este utilizat amplificatorul încorporat al aparatului.

### Conținutul memoriei a fost șters.

- Cablul de alimentare sau bateria au fost decuplate sau nu au fost corect conectate.

### Posturile de radio memorate și indicația ceasului sunt șterse. S-a ars siguranța. Se aude zgomot când este schimbată poziția cheii de contact.

- Cablurile nu sunt corect cuplate la conectorul dispozitivului de alimentare de la mașină.

### În cursul redării sau recepției, începe modul demonstrativ.

- Dacă, timp de 5 min., nu este efectuată nici o operație după ce a fost aleasă varianta [DEMO-ON], începe prezentarea.
- Alegeți varianta [DEMO-OFF] (pag. 20).

### Dispare afișajul / sau nu apare nimic în fereastra de afișare

- Pentru reglajul de luminozitate este aleasă varianta [DIM-ON] (pag. 20).
- Afișajul dispare dacă apăsați și mențineți apăsat butonul OFF.
- Apăsați și mențineți apăsat butonul OFF până ce apare afișajul.
- Conectorii sunt murdari (pag. 23).

### Butoanele de operare nu acționează.

#### Discul nu este scos din aparat.

- Apăsați AF/TA/PTY și  (back)/ MODE și pentru mai mult de 2 secunde.
- Datele stocate în memorie sunt șterse.
- Pentru siguranța dvs., nu efectuați operația de reinițializare în timp ce conduceți.

## Recepția radio

### Posturile de radio nu pot fi recepționate.

#### Sonorul este acoperit de zgomot.

- Conexiunea nu este corectă.
  - Verificați conectarea antenei de mașină.
  - Dacă antena mașinii nu se întinde, verificați conexiunea cablului de comandă al acesteia.

### Nu este posibilă găsirea posturilor deja fixate.

- Semnalul recepționat este prea slab.

## RDS

### Operația de căutare SEEK începe după câteva secunde de ascultare.

- Postul de radio nu este TP sau are semnal slab.
- Dezactivați funcția TA (pag. 11).

### Nu sunt recepționate anunțuri legate de trafic.

- Activați funcția TA (pag. 11).
- Postul de radio ascultat nu transmite informații legate de trafic deși este folosită facilitatea TP.
- Depistați un alt post de radio.

### PTY afișează [- - - - -].

- Postul de radio curent nu furnizează servicii RDS.
- Nu au fost recepționate datele RDS.
- Postul de radio nu indică tipul de program.

### Denumirea service-ului unui program apare intermitent.

- Nu există frecvențe alternative pentru postul de radio curent.
- Apăsați SEEK +/- câtă vreme apare intermitent denumirea service-ului unui

program. Apare mesajul “PI SEEK” și aparatul începe căutarea unei alte frecvențe cu aceleași date PI (Identificare de program).

## Redarea unui CD

### Nu începe redarea.

- Discul este murdar sau defect.
- Ați încercat să redați un disc CD-R / CD-RW care nu este unul audio (pag. 21).

### Nu pot fi redate fișiere MP3/ WMA.

- Discul este incompatibil cu formatul și cu versiunea MP3 / WMA. Pentru detalii legate de discurile ce pot fi redate și de formate, vizitați site-ul de asistență ce prezintă aceste informații.

### Durează mai mult timp până ce începe redarea fișierelor MP3/ WMA decât în cazul altora.

- Durează mai mult timp până ce începe redarea următoarelor discuri :
  - un disc cu o structură arborescentă complicată,
  - un disc înregistrat în sesiune multiplă,
  - un disc pe care pot fi adăugate date.

### Apar omisiuni ale sunetului.

- Discul este murdar sau defect.

## Redare USB

### Nu puteți reda elementele prin intermediul unui hub USB.

- Această unitate nu poate recunoaște dispozitivele USB prin intermediul unui hub USB.

### Durează mai mult timp până ce începe redarea materialului de pe un dispozitiv USB.

- Dispozitivul USB conține fișiere cu o structură arborescentă complexă.

### Sonorul este intermitent.

- Sunetul poate fi intermitent la viteze de transfer mai mari de 320 kbps.

### Numele aplicației diferă de aplicația actuală din App Remote.

- Lansați din nou aplicația pornind din aplicația „App Remote”.

## Funcția NFC

### Nu este posibilă conectarea printr-o singură atingere.

- Dacă telefonul inteligent nu răspunde la atingere :
  - verificați dacă este activată funcția NFC la telefonul inteligent,
  - deplasați partea marcată cu N a telefonului inteligent mai aproape de această unitate,
  - dacă telefonul inteligent se află într-o carcasă de protecție, scoateți-l.
- Sensibilitatea la recepția NFC depinde de echipament. Dacă conectarea printr-o singură atingere cu telefonul inteligent eșuează de mai multe ori, realizați manual conexiunea BLUETOOTH.

## Funcția Bluetooth

### Dispozitivul care trebuie conectat nu detectează aparatul.

- Înainte de punerea în legătură, treceți acest aparat în modul standby corespunzător acestei operații.
- În timp ce este conectat cu un dispozitiv Bluetooth, acest aparat nu poate fi detectat de către un alt dispozitiv.
  - Întrerupeți conexiunea curentă și căutați aparatul pornind de la celălalt dispozitiv.
- Când se realizează punerea în legătură, activați semnalul Bluetooth la ieșire (pag. 7).

### Conectarea nu este posibilă.

- Conexiunea este comandată unilateral (fie de la acest aparat, fie de la dispozitivul Bluetooth) dar nu de la amândouă unitățile.
  - Realizați conexiunea la acest aparat de la dispozitivul Bluetooth sau vice versa.

### Numele dispozitivului detectat nu este afișat.

- În funcție de starea celui alt dispozitiv, este posibil ca numele acestuia să nu poată fi obținut.

### Nu se aude semnalul de apel.

- Ajustați nivelul volumului rotind butonul de comandă în timp ce recepționați un apel.

- În funcție de dispozitivul conectat, este posibil ca semnalul de apel să nu fie transmis în mod corespunzător.
  - Alegeți pentru [RINGTONE] varianta [1] (pag. 20).
  - Conectați difuzoarele frontale la aparat. Tonul de apel se aude numai prin boxe frontale.

---

### **Vocea persoanei cu care vorbiți nu se aude.**

- Boxele frontale nu sunt conectate la unitate.
  - Conectați difuzoarele frontale la aparat. Vocea vorbitorului se aude numai prin difuzoarele frontale.

---

### **Persoana cu care vorbiți la telefon vă spune că volumul este prea scăzut sau prea ridicat.**

- Potrivii volumul la un nivel adecvat folosind funcția de reglare a sensibilității microfonului (Mic Gain) (pag. 15).

---

### **Pe durata conversației se aud ecouri și zgomot.**

- Diminuați nivelul volumului.
- Alegeți pentru modul EC/NC una din variantele [EC/NC-1] sau [EC/NC-2] (pag. 15)
- Dacă zgomotul din spațiul înconjurător este foarte ridicat, încercați să îl reduceți. Ex.: Dacă o fereastră este deschisă și zgomotul șoselei etc. este prea puternic, închideți fereastra. Dacă instalația de aer condiționat se aude tare, reglați-o pentru a diminua zgomotul pe care îl produce.

---

### **Telefonul nu se conectează**

La redarea de pe un dispozitiv audio Bluetooth, telefonul nu se conectează nici dacă apăsați CALL.

→ Conectați-vă pornind de la telefon.

---

### **Calitatea sonorului telefonului este nesatisfăcătoare.**

- Calitatea sonorului telefonului depinde de condițiile de recepție pentru telefonul mobil.
  - Deplasați-vă cu mașina într-un loc unde puteți îmbunătăți calitatea semnalului de la telefonul mobil, dacă recepția este slabă.

---

### **Volumul sonor al dispozitivului audio conectat este scăzut (ridicat).**

- Nivelul volumului depinde de dispozitivul audio conectat cu acest aparat.
  - Ajustați volumul dispozitivului audio conectat sau pe cel al acestui aparat.

---

### **Sonorul are omisiuni în timpul redării de pe un dispozitiv audio Bluetooth.**

- Reduceți distanța dintre aparat și dispozitivul audio Bluetooth.
- Dacă dispozitivul audio Bluetooth este așezat într-o cutie care întrerupe semnalul, scoateți-l pentru a putea fi utilizat.
- În jur sunt folosite mai multe dispozitive Bluetooth care emit semnale radio.
  - Opriți celelalte dispozitive.
  - Măriți distanța până la celelalte dispozitive.
- Redarea sonorului se întrerupe temporar în timp ce se realizează o legătură între acest aparat și un telefon mobil. Aceasta nu reprezintă o disfuncționalitate.

---

### **Dispozitivul audio Bluetooth conectat nu poate fi comandat.**

- Verificați dacă dispozitivul Bluetooth conectat acceptă funcția AVRCP.

---

### **Unele funcții nu sunt disponibile.**

- Verificați dacă dispozitivul conectat acceptă funcțiile respective.

---

### **S-a răspuns neintenționat unui apel.**

- Telefonul conectat este reglat să răspundă în mod automat apelurilor.

---

### **Punerea în legătura a eșuat datorită depășirii limitei de timp.**

În funcție de dispozitivul conectat, timpul alocat punerii în legătura poate fi scurt.

→ Încercați să completați în timp util operația de punere în legătură.

---

### **Funcția Bluetooth nu poate fi activată.**

- Opriți aparatul apăsând mai mult de 2 secunde OFF, apoi porniți din nou aparatul.

---

### **În boxele mașinii nu se aude nici un sunet în timpul unei convorbiri cu mâinile libere**

- Dacă sunetul este emis de către telefonul mobil, reglați telefonul să transmită sunetul către difuzoarele mașinii.

---

### Numele aplicației diferă de aplicația actuală din App Remote.

- Lansați din nou aplicația pornind din aplicația „App Remote”.

---

### În timp ce folosiți aplicația ”App Remote” prin Bluetooth, afișajul comută automat pe ”BT AUDIO”.

- Aplicația ”App Remote” sau funcția Bluetooth au eșuat.
  - Lansați din nou aplicația.

---

## Afișaje de eroare / Mesaje

---

### ERROR (Eroare)

- Discul este murdar sau introdus invers în aparat.
  - Curățați sau așezați corect discul în aparat.
- În aparat a fost introdus un disc neînregistrat.
- Discul are o problemă și nu poate fi redat.
  - Introduceți un alt disc în aparat.
- Dispozitivul USB nu a fost recunoscut automat.
  - Deconectați-l și recuplați-l.
- Apăsăți butonul ▲ (scoatere disc) pentru a scoate discul.

---

### HUB NO SUPRT (Incompatibil cu hub-uri USB)

- Hub-ul USB nu este compatibil cu această unitate.

---

### IPD STOP (Oprire iPod)

- Dacă nu este activată redarea repetitivă, redarea se încheie la finalul ultimului album. Aplicația de muzică de la iPod/ iPhone se termină.
  - Apăsăți PAUSE pentru a reporni redarea.

---

### NO AF (Fără AF)

- Nu există frecvențe alternative pentru postul de radio curent recepționat.
  - Apăsăți SEEK +/- în timp ce denumirea de service a programului apare intermitent. Unitatea începe căutarea altor frecvențe cu aceleași date PI (Date de identificare a postului). Este afișată indicația ([PI SEEK]).

---

### NO DEV (Nici un dispozitiv)

- Este selectată ca sursă varianta USB fără a se fi conectat un dispozitiv USB. Un dispozitiv USB sau un cablu USB a fost decuplat în cursul redării.

- Aveți grijă să cuplați dispozitivul și cablul USB.

---

### NO MUSIC (Nici un fel de muzică)

- Discul sau dispozitivul USB nu conțin fișiere de muzică.
  - Introduceți un CD cu muzică în aparat.
  - Conectați un dispozitiv USB care conține fișiere de muzică.

---

### NO TP (Fără TP)

- Aparatul va continua să caute posturile de radio TP disponibile.

---

### OVERLOAD (Supraîncărcare)

- Dispozitivul USB este supraîncărcat.
  - Decuplați dispozitivul USB, apoi schimbați sursa apăsând butonul SRC.
  - Este o indicație a faptului că dispozitivul USB este deteriorat sau că este conectat cu un echipament care nu este acceptat.

---

### PUSH EJT (Apăsăți butonul de scoatere a discului)

- Discul nu poate fi scos din aparat.
  - Apăsăți butonul ▲ (scoatere disc).

---

### READ (Citire)

- Aparatul citește toate informațiile legate de piste și de album de pe disc.
  - Așteptați până la încheierea citirii și redarea va începe automat. În funcție de structura informațiilor de pe disc, poate dura mai mult de un minut până la începerea redării.

---

### USB NO SUPRT (Nu este acceptat USB)

- Dispozitivul USB nu este acceptat.
  - Pentru detalii legate de compatibilitatea dispozitivului dvs. USB, vizitați site-ul de internet destinat asistenței pentru clienți.

---

### [L L L L] sau [ר ר ר ר]

- În cursul redării rapide înainte sau înapoi, ați ajuns la începutul sau la sfârșitul discului și nu mai puteți continua redarea.

---

### [\_]

- Caracterul nu poate fi afișat de acest aparat.

## **Pentru funcția Bluetooth :**

---

### **BT BUSY (Bluetooth ocupat)**

- Agenda telefonică și istoricul apelurilor telefonului mobil nu sunt accesibile de la această unitate.  
→ Așteptați o vreme și încercați din nou.

### **ERROR (Eroare)**

- Inițializarea BT a eșuat.
- Accesarea agendei telefonice a eșuat.
- Conținutul agendei telefonice a fost modificat în timpul accesării telefonului mobil.  
→ Accesați din nou agenda telefonică a telefonului mobil.

### **MEM FAILURE (Eșec memorie)**

- Această unitate a eșuat în stocarea datelor de contact corespunzător apelării prestabilite.  
→ Aveți grijă ca numărul pe care doriți să îl stocați în memorie să fie corect (pag. 14).

### **MEMORY BUSY (Memorie ocupată)**

- Unitatea stochează date.  
→ Așteptați până ce se încheie operația de stocare.

### **NO DEV (Nici un dispozitiv)**

- Este selectată varianta Bluetooth audio ca sursă fără a fi conectat un dispozitiv Bluetooth audio . Un dispozitiv Bluetooth audio a fost decuplat în cursul unui apel.  
→ Aveți grijă să conectați un dispozitiv Bluetooth audio.
- Este selectată varianta Bluetooth audio ca sursă fără a fi conectat un telefon mobil. Telefonul mobil a fost decuplat în cursul unui apel.  
→ Aveți grijă să conectați un telefon mobil.

### **P EMPTY (Număr prestabilit nealocat)**

- Numerele prestabilite nu sunt alocate.

### **UNKNOWN (Necunoscut)**

- Numele sau numărul de telefon nu pot fi afișate atunci când este răsfoită agenda telefonică sau istoria apelurilor.

### **WITHHELD (nu este pus la dispoziție)**

- Numărul de telefon nu este pus la dispoziție de către apelant.

## **Pentru funcționarea App Remote :**

---

### **APP ----- (aplicație)**

- Conexiunea cu aplicația nu s-a realizat.  
→ Stabiliți din nou conexiunea iPhone.

### **APP DISCNCT (aplicație deconectată)**

- Conexiunea App Remote nu este realizată.  
→ Realizați conexiunea App Remote (pag. 16).

### **APP MENU (meniul aplicației)**

- Butoanele de operare nu sunt active când un meniu este deschis pe iPhone/Android.  
→ Părăsiți meniul la telefonul iPhone/Android.

### **APP NO DEV (aplicație fără dispozitiv)**

- Dispozitivul care dispune de aplicație nu este conectat.  
→ Conectați dispozitivul, apoi stabiliți conexiunea iPhone.

### **APP SOUND (sunet aplicație)**

- Acționarea butoanelor nu este posibilă cât timp este deschis un meniu de sunet la iPhone/ telefonul Android.  
→ Părăsiți meniul de sunet de la iPhone/ telefonul Android.

### **OPEN APP (deschideți aplicația)**

- Aplicația "App Remote" nu este activă.  
→ Porniți aplicația la iPhone.

Dacă aceste soluții nu vă ajută să ameliorați situația, consultați cel mai apropiat dealer Sony.

Dacă duceți aparatul la reparație din cauza problemelor de redare a compact discurilor, aveți grijă să aduceți cu dvs. și discul la care ați constatat problemele.

## Site de asistență

Dacă aveți întrebări sau pentru a obține informații legate de asistență pentru acest produs, vă rugăm să vizitați adresa de mai jos :  
**<http://support.sony-europe.com/>**

Înregistrați acum, online, produsul dvs. la adresa :  
**[www.sony-europe.com/myproducts](http://www.sony-europe.com/myproducts)**

<http://www.sony.ro>

RO



**Dezafectarea echipamentelor electrice și electronice vechi (Valabil în Uniunea Europeană și în celelalte state europene cu sisteme de colectare separate)**

— Acest simbol marcat pe un produs sau pe ambalajul acestuia indică faptul că respectivul produs nu trebuie considerat reziduu menajer în momentul în care doriți să îl dezafectați. El trebuie dus la punctele de colectare destinate reciclării echipamentelor electrice și electronice.

Dezafectând în mod corect acest produs veți ajuta la prevenirea posibilelor consecințe negative asupra mediului înconjurător și sănătății oamenilor care pot fi cauzate de tratarea inadecvată a acestor reziduuri. Reciclarea materialelor va ajuta totodată la conservarea resurselor naturale. Pentru mai multe detalii legate de reciclarea acestui produs, vă rugăm să consultați biroul local, serviciul de preluare a deșeurilor sau magazinul de unde ați achiziționat produsul.