

Bluetooth® audio sustav

Upute za upotrebu

HR

Za priključivanje/postavljanje pogledajte str. 29.

Za poništavanje prikaza demonstracije (DEMO) pogledajte str. 17.



Jedinicu iz sigurnosnog razloga postavite na upravljačku ploču automobila jer se stražnja strana uređaja zagrijava prilikom upotrebe. Pojediniosti potražite u odjeljku „Povezivanje/postavljanje“ (str. 29).

Proizvedeno u Tajlandu

Svojstva laserske diode

- Trajanje emisije: kontinuirano
 - Izlazna snaga lasera: manje od 53,3 μ W
- (Ova je izlazna vrijednost izmjerena na udaljenosti od 200 mm od površine leće objektivna na optičkom čitaču s otvorom blende od 7 mm.)

Radni napon i ostale informacije navedeni su nazivnoj pločici na dnu kućišta.



Ovim dokumentom tvrtka Sony Corporation izjavljuje da je oprema uskladena s osnovnim zahtjevima i ostalim bitnim odredbama direktive 1999/5/EZ.

Pojediniosti potražite na sljedećoj URL adresi:
<http://www.compliance.sony.de/>

Obavijest za korisnike: sljedeće informacije odnose se samo na opremu koja se prodaje u državama koje primjenjuju direktive EU.

Proizvođač: Sony Corporation,
1-7-1 Konan Minato-ku Tokyo, 108-0075 Japan
Za usklađenost EU proizvoda:
Sony Deutschland GmbH, Hedelfinger Strasse 61,
70327 Stuttgart, Njemačka

Upozorenje ako paljenje vašeg automobila nema položaj za kontakt za dodatnu opremu (ACC)

Obavezno namjestite funkciju AUTO OFF (str. 18). Uređaj će se u potpunosti i automatski isključiti u namješteno vrijeme nakon isključenja, čime se sprječava pražnjenje baterije. Ako funkcija AUTO OFF nije namještena, prilikom svakog isključenja kontakta pritisnite i držite gumb OFF sve dok se ne isključi prikaz.

Važna napomena

Oprez

TVRTKA SONY NI U KOJEM SLUČAJU NIJE ODGOVORNA ZA SLUČAJNA, INDIRECTNA ILI POSLJEDIČNA OŠTEĆENJA ILI DRUGA OŠTEĆENJA KOJA UKLJUČUJU, ALI NISU OGRANIČENA NA GUBITAK PROFITA, GUBITAK PRIHODA, GUBITAK PODATAKA, GUBITAK MOGUĆNOSTI KORIŠTENJA PROIZVODA ILI POVEZANE OPREME, KVAR I VRIJEME KORIŠTENJA POVEZANA ILI NASTALA KAO POSLJEDICA KORIŠTENJA PROIZVODA, NJEGOVOG HARDVERA I/ILI SOFTVERA.

Poštovani kupci, ovaj proizvod sadrži radijski odašiljač.

Sukladno UNECE Regulativi br. 10, proizvođači vozila mogu propisati posebne uvjete za ugradnju radijskih odašiljača u vozila.

Prije ugradnje proizvoda provjerite korisnički priručnik vozila ili se obratite proizvođaču ili distributeru vozila.

Hitni pozivi

Ovaj BLUETOOTH sustav slobodne ruke za automobile i elektronički uređaj koji je s njime povezan pri radi koriste radijske signale, mobilne i fiksne telefonske mreže te korisnički programirane funkcije, što ne jamči uspostavljanje veze u svim uvjetima.

Stoga se za nužnu komunikaciju (primjerice hitne medicinske slučajeve) ne oslanjajte isključivo na elektroničke uređaje.

O BLUETOOTH komunikaciji

- Mikrovalovi koje emitira BLUETOOTH uređaj mogu ometati rad elektroničkih medicinskih uređaja. Budući da to može uzrokovati nesreću, ovaj i sve ostale BLUETOOTH uređaje isključite na sljedećim mjestima:
 - na mjestima na kojima postoje zapaljivi plinovi, u bolnicama, vlakovima, zrakoplovima ili benzinskim postajama
 - blizu automatskih vrata ili požarnog alarma
- Ovaj uređaj podržava sigurnosne funkcije sukladne BLUETOOTH specifikacijama kako bi se omogućilo sigurno povezivanje pri upotrebi BLUETOOTH bežične tehnologije, ali razina sigurnosti ovisi o postavkama. Budite oprezni prilikom komunikacije putem BLUETOOTH bežične tehnologije.
- Ne preuzimamo odgovornost za curenje informacija prilikom komuniciranja putem BLUETOOTH tehnologije.

Ako imate pitanja ili problema u vezi s uređajem koja nisu obrađena u ovom priručniku, obratite se najbližem prodavaču proizvoda tvrtke Sony.

Sadržaj

Vodič kroz dijelove i kontrole	5
--	---

Početak rada

Odvajanje prednje ploče	6
Resetiranje jedinice	7
Postavljanje sata	7
Priprema BLUETOOTH uređaja	7
Povezivanje uređaja iPod/USB	9
Povezivanje drugih prijenosnih audio uređaja	9

Slušanje radija

Slušanje radija	10
Upotreba radijskog podatkovnog sustava (RDS)	10

Reprodukcija

Reprodukcija diska	11
Reprodukcija s uređaja iPod/USB	11
Reprodukcija BLUETOOTH uređaja	12
Traženje i reprodukcija pjesama	12

Telefoniranje u načinu rada slobodne ruke (samo putem BLUETOOTH funkcije)

Odgovaranje na poziv	13
Upućivanje poziva	13
Radnje dostupne tijekom poziva	14

Korisne funkcije

SongPal s telefonom iPhone/Android	15
Upotreba funkcije Siri Eyes Free	17

Postavke

Poništavanje DEMO načina rada	17
Rad osnovnih postavki	17
Općenito postavljanje (GENERAL)	18
Postavljanje zvuka (SOUND)	18
Postavljanje zaslona (DISPLAY)	20
BLUETOOTH postavljanje (BT)	21
Postavljanje funkcije SongPal (SONGPAL)	21

Dodatne informacije

Ažuriranje ugrađenog softvera	21
Mjere opreza	21
Održavanje	22
Specifikacije	23
Rješavanje problema	24

Povezivanje/postavljanje

Oprez	29
Popis dijelova za postavljanje	29
Povezivanje (za MEX-N5100BT)	30
Povezivanje (za MEX-N4100BT)	31
Postavljanje	33

Vodič kroz dijelove i kontrole

Glavna jedinica

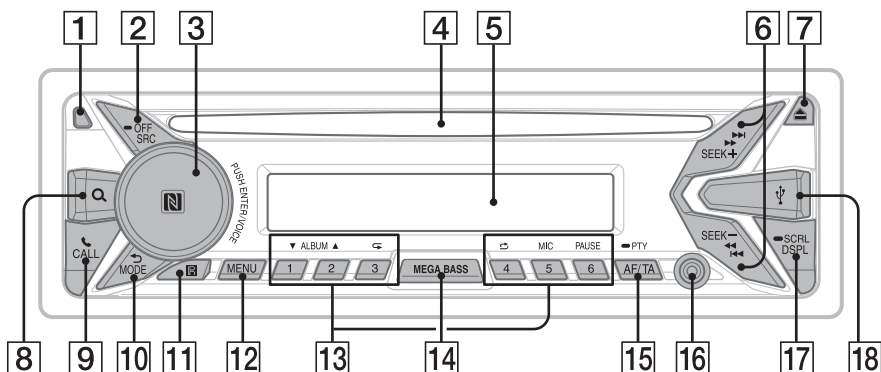

Uklonjena prednja ploča (unutarnja ploča)



1 Gumb za oslobađanje prednje ploče

2 SRC (izvor)

Uključite napajanje.
Promijenite izvor.

OFF

Pritisnite i držite 1 sekundu da biste isključili izvor i prikazali sat.
Pritisnite i držite dulje od 2 sekunde da biste isključili napajanje i zaslon.

3 Upravljački kotačić

Okrećite za namještanje jačine zvuka.

PUSH ENTER

Unos odabrane stavke.

Pritisnite SRC, okrenite i zatim pritisnite da biste promijenili izvor.

Pritisnite i držite dulje od 2 sekunde da biste aktivirali funkciju „SongPal“ (veza).

VOICE (str. 14, 16)

Uključivanje glasovnog biranja i prepoznavanja glasa dok je uključena funkcija „SongPal“ (samo na Android™ telefonima) ili Siri (samo iPhone).

N-Mark

Da biste uspostavili BLUETOOTH vezu, dodirnite upravljački kotačić Android telefonom.

4 Utor za disk

10 Prozor za prikaz

6 SEEK +/-

Automatsko traženje radijskih postaja.
Pritisnite i držite za ručno traženje.

◀◀/▶▶ (prethodno/sljedeće)

◀◀/▶▶ (brzo premotavanje unatrag/
unaprijed)

7 ▲ (izbacivanje diska)

8 Q (pretraživanje) (str. 12, 13)

Ulazak u način pretraživanja tijekom reprodukcije.

9 ☎ CALL

Otvaranje izbornika za pozivanje.
Odgovaranje na/prekidanje poziva.
Pritisnite i držite dulje od 2 sekunde za promjenu BLUETOOTH signala.

10 ↶ (natrag)

Povratak na prethodni zaslon.

MODE (str. 10, 12, 15)

11 Receptor daljinskog upravljača

12 MENU*

Otvaranje izbornika za postavljanje.

* Nije dostupno kada je odabran BT telefon.

13 Brojčani gumbi (1 do 6)

Memoriranje radijskih postaja. Pritisnite i držite za memoriranje postaja.
Pozivanje pohranjenog broja telefona. Pritisnite i držite da biste pohranili broj telefona.

ALBUM ▼/▲

Preskakanje albuma na audio uređaju. Pritisnite i držite za neprekidno preskakanje albuma.

↺ (ponavljanje)

↻ (nasumična reprodukcija)

MIC (str. 14)

PAUSE

14 MEGA BASS

Pritisnite za uključivanje ili isključivanje funkcije MEGA BASS.

15 AF (alternativne frekvencije)/ TA (obavijesti o stanju u prometu)

Postavljanje AF i TA.

● PTY (vrsta programa)

Pritisnite i držite za odabir vrste programa PTY za RDS.

16 Ulazni priključak AUX

17 DSPL (prikaz)

Pritisnite za promjenu stavki prikaza.

● SCRL (pomicanje)

Pritisnite i držite za pomicanje prikazane stavke.

18 USB ulaz

19 RESET (unutarnja ploča) (str. 7)

20 Mikrofon (unutarnja ploča)

(samo MEX-N4100BT)

Da bi funkcija slobodne ruke ispravno radila, ne prekrivajte mikrofon trakom i sl.

Početak rada

Odvajanje prednje ploče

Prednju ploču možete odvojiti kako biste spriječili krađu.

- 1 Pritisnite i držite gumb OFF ① sve dok se jedinica ne isključi, a zatim pritisnite gumb za oslobađanje prednje ploče ② i povucite ploču prema sebi kako biste je skinuli.

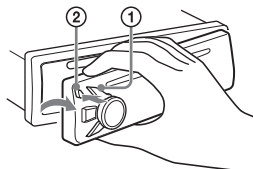

Alarm upozorenja

Ako prekidač paljenja okrenete u isključeni OFF položaj bez odvajanja prednje ploče, uključit će se alarm upozorenja na nekoliko sekundi. Alarm će se uključiti samo ako upotrebljavate ugrađeno pojačalo.

Serijski brojevi

Provjerite podudaraju li se serijski brojevi na dnu jedinice s onima na poledini prednje ploče. Ako se ne podudaraju, BLUETOOTH uparivanje, povezivanje i raskidanje veze putem funkcije NFC neće biti moguće.

Postavljanje prednje ploče

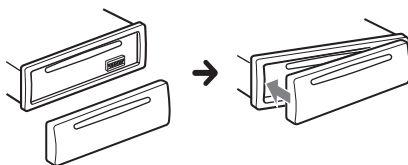

Resetiranje jedinice

Prije prve upotrebe jedinice, nakon zamjene akumulatora u automobilu ili zamjene priključaka, morate resetirati jedinicu. Olovkom ili sličnim pomagalom pritisnite RESET na unutarnjoj ploči nakon odvajanja prednje ploče.

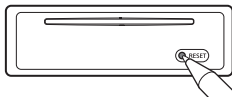

Napomena

Kada pritisnete RESET izbrisat će se postavke sata i neki pohranjeni sadržaji.

Postavljanje sata

- 1** Pritisnite MENU, okrenite upravljački kotačić do stavke [SET GENERAL] pa ga zatim pritisnite.
- 2** Okrenite upravljački kotačić do stavke [SET CLOCK-ADJ] pa ga zatim pritisnite. Prikaz sata treperi.
- 3** Okrenite upravljački kotačić kako biste postavili sat i minute. Ako se želite prebaciti na digitalni prikaz, pritisnite SEEK +/-.
- 4** Nakon postavljanja minuta pritisnite MENU. Postavljanje je dovršeno i uključuje se sat.

Postupak za prikaz sata

Pritisnite DSPL.

Priprema BLUETOOTH uređaja

Ovisno o tome je li vaš pametni telefon, mobilni telefon ili audio uređaj (u nastavku „BLUETOOTH uređaj“ ako nije drugačije navedeno) kompatibilan s BLUETOOTH funkcijom, možete uživati u glazbi ili telefonirati u načinu rada slobodne ruke. Pojednosti o povezivanju potražite u uputama za rad koje su priložene uz uređaj.

Prije povezivanja uređaja smanjite jačinu zvuka na jedinici jer u protivnom zvuk može biti vrlo glasan.

Povezivanje s pametnim telefonom pomoću funkcije One touch (NFC)

Ako pametnim telefonom koji podržava funkciju NFC* dodirnete upravljački kotačić jedinice, jedinica će se automatski upariti i povezati s pametnim telefonom.

* NFC (Near Field Communication) tehnologija je koja omogućuje bežičnu komunikaciju kratkog dometa između različitih uređaja, kao što su mobilni telefoni i IC oznake. Zahvaljujući funkciji NFC podatkovna se komunikacija može jednostavno uspostaviti dodirivanjem odgovarajućeg simbola ili mjesta na uređajima kompatibilnima s tehnologijom NFC.

Za pametne telefone s instaliranim sustavom Android OS 4.0 ili starijim, potrebno je preuzeti aplikaciju „NFC Easy Connect“ u trgovini Google Play™. Aplikacija nije dostupna za preuzimanje u svim državama/regijama.

- 1** Uključite funkciju NFC na pametnom telefonu. Detalje potražite u uputama za rad isporučenim s pametnim telefonom.
- 2** Dodirnite dio N-Mark na jedinici s dijelom N-Mark pametnog telefona.

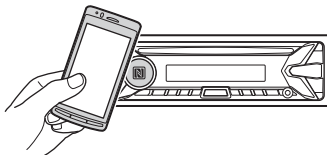

Provjerite svijetli li  na zaslonu jedinice.

Postupak za povezivanje pomoću funkcije One touch

Ponovno dodirnite dio N-Mark na jedinici s dijelom N-Mark pametnog telefona.

Napomene

- Prilikom povezivanja pažljivo rukujte pametnim telefonom kako ga ne biste ogrebali.
- Povezivanje putem funkcije One touch nije moguće kada je jedinica već povezana s nekim uređajem koji podržava NFC. U tom slučaju prekinite vezu s drugim uređajem i ponovno uspostavite vezu s pametnim telefonom.

Uparivanje i povezivanje s BLUETOOTH uređajem

Kada BLUETOOTH uređaj povezujete po prvi puta, potrebna je obostrana registracija (koja se naziva „uparivanje“). Uparivanje omogućuje jedinici i drugim uređajima da se prepoznaju.



1 Stavite BLUETOOTH uređaj na udaljenost od 1 m od jedinice.

2 Pritisnite CALL, okrenite upravljački kovačić do stavke [SET PAIRING] pa ga zatim pritisnite.

📶 treperi dok je jedinica u stanju pripravnosti za uparivanje.

3 Izvršite uparivanje na BLUETOOTH uređaju kako biste otkrili jedinicu.

4 Odaberite [MEX-XXXX] (naziv vašeg modela) prikazan na zaslonu BLUETOOTH uređaja.

Ako se vaš naziv modela ne prikaže, ponovite postupak od koraka 2.

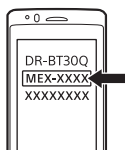

5 Ako je potrebno unijeti lozinku* na BLUETOOTH uređaju, unesite [0000].

* Lozinka se može pojaviti pod nazivom „pristupni kod“, „PIN kod“, „PIN broj“ ili „Lozinka“ itd., ovisno o uređaju.

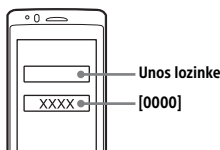

Kada uparivanje završi, 📶 neprekidno svijetli.

6 Odaberite ovu jedinicu na BLUETOOTH uređaju kako biste uspostavili BLUETOOTH vezu.

📶 ili 📶 svijetli kada se uspostavi veza.

Napomena

Prilikom povezivanja s BLUETOOTH uređajem, drugi uređaj ne može prepoznati jedinicu. Da biste omogućili prepoznavanje, unesite način uparivanja i potražite jedinicu s drugog uređaja.

Postupak za pokretanje reprodukcije

Pojednosti potražite u odjeljku „Reprodukcija BLUETOOTH uređaja“ (str. 12).

Postupak za poništavanje uparivanja

Da biste nakon uparivanja jedinice s BLUETOOTH uređajem poništili način uparivanja, izvršite korak 2.

Povezivanje s uparenim BLUETOOTH uređajem

Upareni uređaj za korištenje morate povezati s jedinicom. Neki se upareni uređaji povezuju automatski.



1 Pritisnite CALL, okrenite upravljački kovačić do stavke [SET BT SIGNL] pa ga zatim pritisnite.

Provjerite svijetli li 📶.

2 Uključite BLUETOOTH funkciju na BLUETOOTH uređaju.

3 Uključite BLUETOOTH uređaj da biste ga povezali s jedinicom.

📶 ili 📶 svijetli.

Ikone na zaslonu:

	Svijetli kada je dostupno telefoniranje u načinu rada slobodne ruke uključivanjem profila HFP (Handsfree Profile)
	Svijetli kada je moguća reprodukcija s audio uređaja uključivanjem profila A2DP (Advanced Audio Distribution Profile)
	Pokazuje status jačine signala povezanog mobilnog telefona.

Postupak za povezivanje na posljednji povezan uređaj s jedinice

Uključite BLUETOOTH funkciju na BLUETOOTH uređaju.

Pritisnite SRC i zatim odaberite [BT PHONE] ili [BT AUDIO].

Pritisnite ENTER za povezivanje s mobilnim telefonom, ili PAUSE za povezivanje s audio uređajem.

Napomena

Prilikom emitiranja zvuka putem BLUETOOTH funkcije, povezivanje s mobilnim telefonom s jedinice nije moguće. Umjesto toga s jedinicom se povežite s mobilnog telefona.

Savjet

S uključenim BLUETOOTH signalom: kod uključenog se kontakta jedinica automatski ponovno povezuje s posljednjim povezanim mobilnim telefonom.

Postupak za instaliranje mikrofona

Pojedinosti potražite u odjeljku „Ugradnja mikrofona (samo MEX-N5100BT)” (str. 33).

Povezivanje s uređajima iPhone/iPod (BLUETOOTH automatsko uparivanje)

Kada je uređaj iPhone/iPod s instaliranim sustavom iOS5 ili novijim priključen u USB ulaz, jedinice se automatski uparuje i povezuje s uređajem iPhone/iPod.

Da biste uključili BLUETOOTH automatsko uparivanje, provjerite je li značajka [AUTOPAIR] pod [BT] postavljena na [ON] (str. 21).

- 1 Uključite BLUETOOTH funkciju na uređaju iPhone/iPod.
- 2 Priključite iPhone/iPod u USB ulaz.

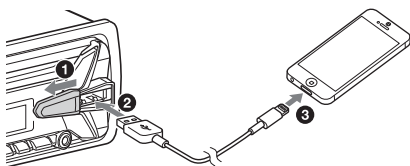

Provjerite svijetli li  na zaslonu jedinice.

Napomene

- BLUETOOTH automatsko uparivanje nije moguće ako je jedinica već povezana s nekim drugim BLUETOOTH uređajem. U tom slučaju prekinite vezu s drugim uređajem i ponovno povežite iPhone/iPod.
- Ako uspostavljanje veze putem značajke BLUETOOTH automatskog uparivanja nije moguće, pojedini potražite i odjeljku „Priprema BLUETOOTH uređaja” (str. 7).

Povezivanje uređaja iPod/USB

- 1 Smanjite jačinu zvuka na jedinici.
- 2 Priključite iPod/USB uređaj izravno u uređaj.

Za povezivanje uređaja iPod/iPhone upotrijebite USB spojni kabel za iPod (nije priložen).

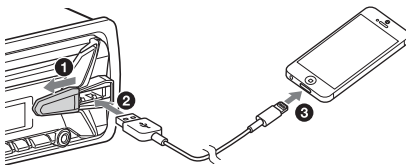

Povezivanje drugih prijenosnih audio uređaja

- 1 Isključite prijenosni audio uređaj.
- 2 Smanjite jačinu zvuka na jedinici.
- 3 Priključite prijenosni audio uređaj u ulazni priključak AUX (stereo mini utikač) na jedinici spojnim kabelom (nije priložen)*.

* Upotrijebite utikač ispravne vrste.

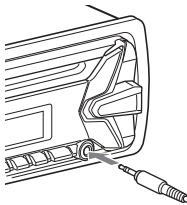

- 4 Pritisnite SRC da biste odabrali [AUX].

Postupak za usklađivanje jačine zvuka povezanog uređaja s drugim izvorima

Pokrenite reprodukciju na prijenosnom audio uređaju umjerenom jačinom zvuka i postavite uobičajenu jačinu zvuka za slušanje glazbe na jedinici.

Pritisnite MENU i zatim odaberite [SET SOUND] → [SET AUX VOL] (str. 20).

Slušanje radija

Slušanje radija

Da biste slušali radio, pritisnite SRC i odaberite [TUNER].

Automatska pohrana (BTM)

- 1 Pritisnite MODE da biste promijenili frekvencijski pojas (FM1, FM2, FM3, MW ili LW).
- 2 Pritisnite MENU, okrenite upravljački kotačić do stavke [SET GENERAL] pa ga zatim pritisnite.
- 3 Okrenite upravljački kotačić do stavke [SET BTM] pa ga zatim pritisnite. Jedinica memorira postaje redosljedom frekvencije na brojčanim gumbima.

Traženje postaja

- 1 Pritisnite MODE da biste promijenili frekvencijski pojas (FM1, FM2, FM3, MW ili LW).
- 2 Potražite postaje.
Postupak za ručno traženje
Pritisnite i držite SEEK +/- da biste pronašli približnu frekvenciju, a zatim više puta zaredom pritisnite SEEK +/- da biste precizno namjestili željenu frekvenciju.
Postupak za automatsko traženje
Press SEEK +/-.
Traženje se prekida kada jedinica primi signal postaje.

Ručna pohrana

- 1 Nakon prijema signala postaje koju želite memorirati pritisnite i držite brojčani gumb (1 do 6) sve dok se ne prikaže [MEM].

Prijem signala s memoriranih postaja

- 1 Odaberite frekvencijski pojas i pritisnite brojčani gumb (1 do 6).

Upotreba radijskog podatkovnog sustava (RDS)

Postavljanje alternativnih frekvencija (AF) i obavijesti u stanju u prometu (TA)

AF se neprekidno vraća na postaju s najjačim signalom u mreži, a TA emitira trenutačne informacije o stanju u prometu ili prometne programe (TP) ako je signal dobar.

- 1 Pritisnite AF/TA da biste odabrali [AF-ON], [TA-ON], [AF/TA-ON] ili [AF/TA-OFF].

Postupak za memoriranje RDS postaja s postavkama AF i TA

RDS postaje možete memorirati zajedno s postavkom AF/TA. Postavite AF/TA i nakon toga memorirajte postaju pomoću značajke BTM ili ručno. Ako memoriranje izvršavate ručno, možete memorirati i radijske postaje koje nisu RDS.

Postupak za prijem hitnih obavijesti

Dok je postavka AF ili TA uključena hitne obavijesti automatski prekidaju trenutačno odabran izvor.

Postupak za prilagodbu jačine zvuka tijekom emitiranja obavijesti o stanju u prometu

Glasnoća će biti pohranjena u memoriju za naredne obavijesti o stanju u prometu, neovisno o uobičajenoj korištenoj razini zvuka.

Postupak za zadržavanje regionalnog programa (REGIONAL)

Dok je uključena funkcija AF ili REGIONAL, nećete biti prebačeni na drugu regionalnu postaju s jačim signalom. Ako napustite područje prijema regionalnog programa, postavite [REG-OFF] pod [GENERAL] tijekom FM prijema (str. 18). Ova funkcija ne radi u Ujedinjenom Kraljevstvu i nekim drugim područjima.

Funkcija Local Link (samo UK)

Ova funkcija omogućuje odabir druge lokalne postaje na području, čak i kada ona nije memorirana na brojčane gumbе. Tijekom FM prijema pritisnite brojčani gumb (1 do 6) na kojem je memorirana lokalna postaja. Ponovno pritisnite brojčani gumb lokalne postaje unutar narednih 5 sekundi. Ponavljajte postupak sve do prijema signala lokalne postaje.

Odabir vrste programa (PTY)

- 1 Pritisnite i držite PTY tijekom FM prijema.
- 2 Okrenite upravljački kotačić dok se ne prikaže željena vrsta programa, a zatim ga pritisnite.
Jedinica počinje tražiti postaju koja emitira odabranu vrstu programa.

Vrste programa

NEWS (Vijesti), **AFFAIRS** (Trenutna zbivanja), **INFO** (Informacije), **SPORT** (Sport), **EDUCATE** (Obrazovanje), **DRAMA** (Drama), **CULTURE** (Kultura), **SCIENCE** (Znanost), **VARIED** (Razno), **POP M** (Pop glazba), **ROCK M** (Rock glazba), **EASY M** (M.O.R. glazba), **LIGHT M** (Lagana klasika), **CLASSICS** (Ozbiljna klasika), **OTHER M** (Ostala glazba), **WEATHER** (Vremenska prognoza), **FINANCE** (Financije), **CHILDREN** (Dječji program), **SOCIAL A** (Društvena zbivanja), **RELIGION** (Religija), **PHONE IN** (Emisije s otvorenim linijama), **TRAVEL** (Putovanja), **LEISURE** (Odmor), **JAZZ** (Jazz glazba), **COUNTRY** (Country glazba), **NATION M** (Nacionalna glazba), **OLDIES** (Stari hitovi), **FOLK M** (Folk glazba), **DOCUMENT** (Dokumentarno)

Postavljanje vremena sata (CT)

Podaci CT-a iz RDS prijena sata postavljaju sat.

- 1 Postavite [SET CT-ON] pod [SET GENERAL] (str. 18).

Reprodukcija

Reprodukcija diska

- 1 Umetnite disk (s naljepnicom prema gore).

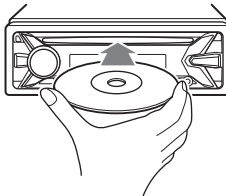

Reprodukcija automatski započinje.

Reprodukcija s uređaja iPod/USB

U ovim se uputama za rad „iPod“ upotrebljava kao općenita referenca na funkcije uređaja iPod i iPhone, osim ako nije drugačije navedeno u tekstu ili na ilustracijama.

Pojedinosti o kompatibilnosti uređaja iPod potražite u odjeljku „O uređaju iPod“ (str. 22) ili na web-mjestu podrške na stranoj strani.

Mogu se koristiti MSC (Klasa masovne pohrane) i MTP (Media Transfer Protocol) vrste USB uređaja (kao što je USB izbrisivi memorijski pogon, uređaj za reprodukciju digitalnih medija, Android telefon) koji podržavaju USB standard.

Ovisno o uređaju za reprodukciju digitalnih medija ili Android telefonu, potrebno je postavljanje načina USB povezivanja na MTP.

Napomene

- Pojediniosti o kompatibilnosti USB uređaja potražite na web-mjestu podrške na stranoj strani.
- Reprodukcija sljedećih datoteka nije podržana.
 - MP3/WMA/AAC/FLAC:
 - datoteke sa zaštitom autorskih prava
 - DRM (Digital Rights Management) datoteke
 - višekanalne audio datoteke
 - MP3/WMA/AAC:
 - kompresijske datoteke bez gubitaka
 - WAV:
 - višekanalne audio datoteke

1 Priključite iPod/USB uređaj u USB ulaz (str. 9).

Reprodukcija počinje.

Ako je uređaj već priključen, za pokretanje reprodukcije pritisnite SRC da biste odabrali [USB] (na zaslonu će se pojaviti [IPD] kada se prepozna iPod).

2 Prilagodite jačinu zvuka na jedinici.

Zaustavljanje reprodukcije

Pritisnite i držite OFF 1 sekundu.

Postupak za uklanjanje uređaja

Zaustavite reprodukciju, a zatim uklonite uređaj.

Upozorenje za iPhone

Kada priključite iPhone putem USB-a, jačinu zvuka telefonskog poziva kontrolira iPhone, a ne jedinica. Nemojte nehotice povećavati jačinu zvuka na jedinici tijekom poziva, jer se vrlo glasan zvuk može iznenada pojaviti kada poziv završi.

Upravljanje uređajem iPod izravno (kontrola za suvozača i putnike)

1 Tijekom reproduciranja pritisnite i držite MODE dok se ne prikaže [MODE IPOD].

Radnje uređaja iPod postaju dostupne. Imajte na umu da samo jedinica može prilagoditi jačinu zvuka.

Izlazak iz kontrole za suvozača i putnike

Pritisnite i držite MODE dok se ne prikaže [MODE AUDIO].

Reprodukcija BLUETOOTH uređaja

Možete reproducirati sadržaje na povezanom uređaju koji podržava BLUETOOTH A2DP (Advanced Audio Distribution Profile).



1 Uspostavite BLUETOOTH vezu s audio uređajem (str. 8).

2 Pritisnite SRC da biste odabrali [BT AUDIO].

3 Pokrenite reprodukciju pomoću audio uređaja.

4 Prilagodite jačinu zvuka na jedinici.

Napomene

- Ovisno o audio uređaju, informacije kao što su naslov, broj/vrijeme pjesme i status reprodukcije možda se neće prikazati na jedinici.
- Čak i ako promijenite izvor na jedinici, reprodukcija s audio uređaja neće se prekinuti.
- [BT AUDIO] se ne prikazuje na zaslonu tijekom pokretanja aplikacije „SongPal” putem BLUETOOTH funkcije.

Postupak za usklađivanje jačine zvuka BLUETOOTH uređaja s drugim izvorima

Pokrenite reprodukciju na BLUETOOTH audio uređaju umjerenom jačinom zvuka i postavite uobičajenu jačinu zvuka za slušanje glazbe na jedinici.

Pritisnite MENU i zatim odaberite [SET SOUND] → [SET BTA VOL] (str. 20).

Traženje i reprodukcija pjesama

Ponavljanje reprodukcije i nasumična reprodukcija

1 Tijekom reproduciranja više puta zaredom pritisnite ◀ (ponavljanje) ili ↻ (nasumično) za odabir željenog načina reprodukcije.

Pokretanje reprodukcije u odabranom načinu može potrajati neko vrijeme.

Dostupni načini reprodukcije ovise o odabranom izvoru zvuka.

Traženje pjesme po nazivu (Quick-BrowZer™)

1 Tijekom reprodukcije CD-a, USB-a ili BT AUDIO reprodukcije*1 pritisnite Q (pretraživanje)*2 da biste prikazali popis kategorija pretraživanja.

Kada se prikaže popis pjesama, više puta zaredom pritisnite ↵ (natrag) da biste prikazali željenu kategoriju pretraživanja.

*1 Dostupno je samo za audio uređaje koji podržavaju AVRCP (Audio Video Remote Control Profile) 1.4 ili noviji.

*2 Tijekom reprodukcije s USB-a pritisnite Q (pretraživanje) na dulje od 2 sekunde da biste se vratili na početak popisa kategorija.

- 2 Okrenite upravljački kotačić da biste odabrali željenu kategoriju pretraživanja, a zatim ga pritisnite za potvrdu.
- 3 Ponovite 2. korak da biste potražili željenu pjesmu.
Reprodukcija počinje.

Izlazak iz načina Quick-BrowZer
Pritisnite Q (pretraživanje).

Pretraživanje preskakanjem stavaka (način preskakanja)

- 1 Pritisnite Q (pretraživanje).
- 2 Pritisnite SEEK +.
- 3 Okrenite upravljački kotačić za odabir stavke.
Preskakanje po popisu izvršava se u rasponima od po 10 % od ukupnog broja stavaka.
- 4 Pritisnite ENTER za povratak na način Quick-BrowZer.
Prikazuje se odabrana stavka.
- 5 Okrenite upravljački kotačić da biste odabrali željenu stavku i zatim ga pritisnite.
Reprodukcija počinje.

Telefoniranje u načinu rada slobodne ruke (samo putem BLUETOOTH funkcije)

Da biste koristili mobilni telefon, povežite ga s jedinicom. Pojednosti potražite u odjeljku „Priprema BLUETOOTH uređaja” (str. 7).



Odgovaranje na poziv

- 1 Pritisnite CALL za odgovaranje na poziv sa zvukom zvona.
Telefonski poziv započinje.

Napomena

Zvuk zvona i glas osobe koja govori emitiraju se samo iz prednjih zvučnika.

Odbijanje poziva

Pritisnite i držite OFF 1 sekundu.

Završetak poziva

Ponovno pritisnite CALL.

Upućivanje poziva

Kada je priključen mobilni telefon koji podržava PBAP (Phone Book Access Profile), poziv možete uputiti iz telefonskog imenika ili s popisa poziva.

Iz telefonskog imenika

- 1 Pritisnite CALL, okrenite upravljački kotačić do stavke [PHONE BOOK] pa ga zatim pritisnite.
- 2 Okrenite upravljački kotačić da biste odabrali inicijal na popisu inicijala i zatim ga pritisnite.
- 3 Okrenite upravljački kotačić da biste odabrali ime na popisu imena i zatim ga pritisnite.
- 4 Okrenite upravljački kotačić da biste odabrali broj na popisu brojeva i zatim ga pritisnite.
Telefonski poziv započinje.

Pozivanje s popisa poziva

- 1 Pritisnite CALL, okrenite upravljački kotačić do stavke [RECENT CALL] pa ga zatim pritisnite.
Prikazuje se popis poziva.
- 2 Okrenite upravljački kotačić da biste odabrali ime ili broj telefona na popisu poziva i zatim ga pritisnite.
Telefonski poziv započinje.

Pozivanje unosom broja telefona

- 1 Pritisnite CALL, okrenite upravljački kotačić do stavke [DIAL NUMBER] pa ga zatim pritisnite.
- 2 Okrenite upravljački kotačić za unos broja telefona i na kraju odaberite [] (razmak), a zatim pritisnite ENTER*.
Telefonski poziv započinje.
* Ako se želite prebaciti na digitalni prikaz, pritisnite SEEK +/-.

Napomena

Na zaslonu se prikazuje [] umjesto [#].

Pozivanje upotrebom ponovnog biranja

- 1 Pritisnite CALL, okrenite upravljački kotačić do stavke [REDIAL] pa ga zatim pritisnite.
Telefonski poziv započinje.

Pozivanjem memoriranog broja

- 1 Pritisnite SRC, okrenite upravljački kotačić do stavke [BT PHONE] pa ga zatim pritisnite.
- 2 Pritisnite brojni gumb (1 do 6) za odabir kontakta kojeg želite nazvati.
- 3 Pritisnite ENTER.
Telefonski poziv započinje.

Memoriranje telefonskih brojeva

U memoriranom biranju možete spremiti do 6 kontakata.

- 1 Izravno unesite broj telefona ili odaberite broj telefona u telefonskom imeniku ili na popisu poziva da biste ga spremili u memorirano biranje. Broj telefona prikazat će se na zaslonu jedinice.
- 2 Pritisnite i držite brojni gumb (1 do 6) dok se ne prikaže [MEM].
Kontakt će se pohraniti na odabranom broju.

Pozivanje upotrebom glasovnih oznaka

Možete uputiti poziv izgovaranjem glasovne oznake pohranjene u povezanom mobilnom telefonu koji ima funkciju glasovnog biranja.

- 1 Pritisnite CALL, okrenite upravljački kotačić do stavke [VOICE DIAL] pa ga zatim pritisnite.
Umjesto toga možete pritisnuti VOICE dok je funkcija „SongPal” isključena.
- 2 Izgovorite glasovnu oznaku pohranjenu na mobilnom telefonu.
Vaš se glas prepoznaje i poziva se kontakt.

Poništavanje glasovnog biranja

Pritisnite VOICE.

Radnje dostupne tijekom poziva

Prilagodavanje jačine zvuka zvona

Okrenite upravljački kotačić prilikom odgovaranja na poziv.

Prilagodavanje jačine zvuka glasa osobe koja govori

Okrenite upravljački kotačić tijekom poziva.

Postupak za prilagodbu jačine zvuka za osobu na drugoj strani (prilagodavanje jačine zvuka mikrofona)

Pritisnite MIC.

Prilagodljive razine jačine zvuka: [MIC-LOW], [MIC-MID], [MIC-HI].

Postupak za smanjenje jeke i šuma (način poništavanja jeke/šuma)

Pritisnite i držite MIC.

Prilagodljivi način: [EC/NC-1], [EC/NC-2].

Prebacivanje između načina rada slobodne ruke i ručnog načina

Tijekom poziva pritisnite MODE za prebacivanje zvuka telefonskog poziva između jedinice i mobilnog telefona.

Napomena

Ovisno o mobilnom telefonu, ova radnja možda neće biti dostupna.

Provjera statusa SMS-a*

✉ treperi kada se primi novi SMS i neprekidno svijetli kada postoje nepročitane poruke.

* Dostupno je samo za mobilni telefon koji podržava MAP (Message Access Profile).

Korisne funkcije

SongPal s telefonom iPhone/Android

Potrebno je preuzimanje aplikacije „SongPal“ (verzija 2.1 ili novija) iz trgovine App Store za iPhone ili s usluge Google Play za Android telefon.



Napomene

- Iz sigurnosnih razloga, poštujujte lokalne prometne zakone i propise i nemojte upravljati aplikacijom tijekom vožnje.
- „SongPal“ je aplikacija za upravljanje audio uređajima tvrtke Sony koji su kompatibilni s aplikacijom „SongPal“ pomoću telefona iPhone/Android.
- Čime možete upravljati pomoću aplikacije „SongPal“ ovisi o povezanom uređaju.
- Da biste iskoristili značajke aplikacije „SongPal“, potražite pojedinosti na telefonu iPhone/Android.
- Dodatne informacije o aplikaciji „SongPal“ potražite na sljedećoj URL adresi:
<http://rd1.sony.net/help/speaker/songpal/>

Uspostavljanje SongPal veze

- 1** Uspostavite BLUETOOTH vezu s telefonom iPhone/Android (str. 7).
- 2** Pokrenite aplikaciju „SongPal“.
- 3** Pritisnite i držite ENTER na jedinici dulje od 2 sekunde.
Započnite povezivanje s telefonom iPhone/Android.
Pojedinosti o radnjama na telefonu iPhone/Android potražite u pomoći za aplikaciju.

Ako se prikaže broj uređaja

Provjerite prikazuje li se broj (npr. 123456), a zatim odaberite [Yes] na telefonu iPhone/Android.

Prekid veze

Pritisnite i držite ENTER.

Odabir izvora ili aplikacije

Na telefonu iPhone/Android možete odabrati željeni izvor ili aplikaciju.

Odabir izvora

Više puta zaredom pritisnite SRC. Umjesto toga možete pritisnuti SRC, okrenuti upravljački kotačić da biste odabrali željeni izvor pa zatim pritisnuti ENTER.

Prikaz popisa izvora

Pritisnite SRC.

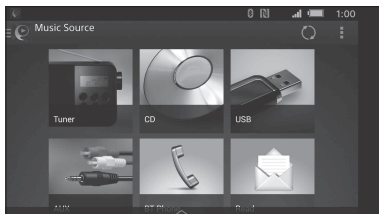

Obavijesti o raznim informacijama putem glasovnog navođenja (samo na Android telefonima)

Kada se prime obavijesti sa SMS-a, Twittera/Facebooka/Kalendaritd., automatski se emitiraju putem zvučnika jedinice.

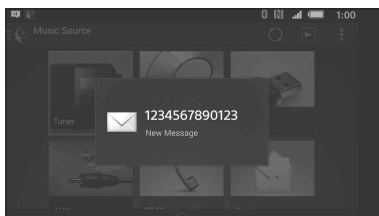

Pojedinosti o postavkama potražite u pomoći za aplikaciju.

Uključivanje prepoznavanja glasa (samo na Android telefonima)

Registriranjem aplikacija možete upravljati aplikacijom pomoću glasovne naredbe. Pojedinosti potražite u pomoći za aplikaciju.

Postupak za uključivanje prepoznavanja glasa

- 1 Pritisnite VOICE za uključivanje prepoznavanja glasa.
- 2 Izgovorite željenu glasovnu naredbu u mikrofonsu kada se na Android telefonu prikaže [Say Source or App].

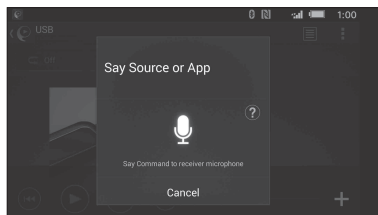

Napomene

- Prepoznavanje glasa možda neće biti dostupno u nekim slučajevima.
- Prepoznavanje glasa možda neće ispravno raditi, ovisno o izvedbi povezanog Android telefona.
- Rad uređaja u uvjetima buke poput buke motora smanjen je tijekom prepoznavanja glasa.

Odgovaranje na poruku SMS-a (samo na Android telefonima)

Možete odgovoriti na poruku pomoću prepoznavanja glasa.

- 1 Uključite prepoznavanje glasa, a zatim unesite „Odgovori”. Zaslonski prikaz za unos poruke prikazat će se u aplikaciji „SongPal”.
- 2 Unesite odgovor pomoću prepoznavanja glasa. U aplikaciji „SongPal” prikazat će se popis kandidata poruke.
- 3 Okrenite upravljački kotačić da biste odabrali željenu poruku i zatim ga pritisnite. Poruka je poslana.

Postavke zvuka i prikaza

Možete prilagoditi postavke koje se odnose na zvuk i prikaz putem telefona iPhone/Android.

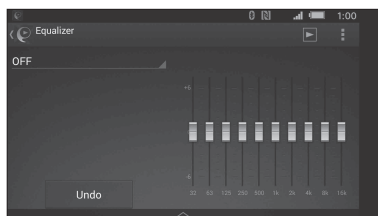

Pojedinosti o postavkama potražite u pomoći za aplikaciju.

Upotreba funkcije Siri Eyes Free

Siri Eyes Free omogućuje korištenje uređaja iPhone u načinu rada slobodne ruke jednostavnim govorenjem u mikrofonski. Za korištenje ove funkcije iPhone morate povezati s jedinicom putem BLUETOOTH automatskog uparivanja. Raspoloživost je ograničena na uređaje iPhone 4s ili novije. Provjerite je li na uređaju iPhone instalirana najnovija verzija sustava iOS. Najprije morate dovršiti BLUETOOTH registraciju i konfiguracije veze za uređaj iPhone i jedinicu. Pojedini potražite u odjeljku „Priprema BLUETOOTH uređaja“ (str. 7).

- 1 Uključite funkciju Siri na uređaju iPhone.**
Detalje potražite u uputama za rad isporučenim s uređajem iPhone.
- 2 Pritisnite VOICE.**
Prikazat će se zaslon glasovne naredbe.
- 3 Kada na uređaju iPhone začujete bip, izgovorite poruku u mikrofonski.**
S uređaja iPhone ponovno će se čuti bip i nakon toga Siri započinje odgovarati.

Isključivanje funkcije Siri Eyes Free

Pritisnite VOICE.

Napomene

- Ovisno o uvjetima upotrebe, iPhone možda neće prepoznati vaš glas. (Primjerice, ako se nalazite u automobilu u pokretu.)
- Na mjestima na kojima je prijem signala uređaja iPhone loš, Siri možda neće ispravno raditi ili će odaziv funkcije biti usporen.
- Ovisno o uvjetima rada uređaja iPhone, Siri možda neće ispravno raditi ili će se isključivati.
- Ako reproducirate pjesmu s uređajem iPhone pomoću BLUETOOTH audio veze, kada reprodukcija pjesme putem BLUETOOTH funkcije započne, funkcija Siri automatski se isključuje i jedinica se prebacuje na BLUETOOTH audio izvor.
- Ako Siri uključite tijekom reprodukcije zvuka, jedinica se može prebaciti na BLUETOOTH audio izvor čak i kada ne specificirate koju pjesmu želite reproducirati.
- Ako je iPhone priključen u USB ulaz, Siri možda neće ispravno raditi ili će se isključivati.
- Nemojte uključivati funkciju Siri putem uređaja iPhone prilikom njegovog povezivanja s jedinicom. Siri možda neće ispravno raditi ili će se isključivati.
- Dok je uključena funkcija Siri Eyes Free, nema zvuka.

Postavke

Poništavanje DEMO načina rada

Prikaz demonstracije koji se prikazuje dok je izvor isključen, a sat prikazan, možete poništiti.

- 1 Pritisnite MENU, okrenite upravljački kotačić do stavke [SET DISPLAY] pa ga zatim pritisnite.**
- 2 Okrenite upravljački kotačić do stavke [SET DEMO] pa ga zatim pritisnite.**
- 3 Okrenite upravljački kotačić do stavke [SET DEMO-OFF] pa ga zatim pritisnite.**
Postavljanje je dovršeno.
- 4 Dvaput pritisnite ↵ (natrag).**
Zaslon se vraća na uobičajeni način prijema/reprodukcije.

Rad osnovnih postavki

Stavke možete postaviti u sljedećim kategorijama postavljanja:

općenito postavljanje (GENERAL), postavljanje zvuka (SOUND), postavljanje zaslona (DISPLAY), BLUETOOTH postavljanje (BT), postavljanje funkcije SongPal (SONGPAL)
(Nije dostupno kada je odabran BT telefon.)

- 1 Pritisnite MENU.**
- 2 Okrenite upravljački kotačić da biste odabrali kategoriju postavljanja i zatim ga pritisnite.**
Stavke koje se mogu postavljati različite su ovisno o izvoru i postavkama.
- 3 Okrenite upravljački kotačić da biste odabrali opcije i zatim ga pritisnite.**

Povratak na prethodni zaslon
Pritisnite ↵ (natrag).

Općenito postavljanje (GENERAL)

CLOCK-ADJ (namještanje sata) (str. 7)

CAUT ALM (alarm upozorenja)

Uključuje alarm upozorenja: [ON], [OFF] (str. 6).
(Dostupno samo dok je izvor isključen, a sat prikazan.)

BEEP

Uključuje zvučni signal bip: [ON], [OFF].

AUTO OFF

Automatski se isključuje po isteku željenog vremenskog razdoblja dok je jedinica isključena: [NO], [30S] (30 sekundi), [30M] (30 minuta), [60M] (60 minuta).

STEERING

Bilježi/resetira postavke daljinskog upravljača na kolu upravljača.

(Dostupno kada je uređaj povezan spojinim kablom (nije priložen).) (Dostupno samo dok je izvor isključen, a sat prikazan.)

STR CONTROL (komanda na kolu upravljača)

Služi za odabir načina ulaza povezanog daljinskog upravljača. Kako ne bi došlo do kvara, provjerite i uskladite način ulaza na povezanom daljinskom upravljaču prije upotrebe.

USER

Način ulaza za daljinski upravljač na kolu upravljača (automatski je odabran kada je značajka [STR EDIT] dovršena ili kada se izvrši [STR RESET])

EXTERNAL

Način ulaza za žičani daljinski upravljač isključujući daljinski upravljač na kolu upravljača

STR EDIT (uređivanje na kolu upravljača)

Registrira funkcije (SOURCE, ATT, VOL +/-, SEEK +/-, VOICE, CALL) na daljinski upravljač na kolu upravljača:

- 1 Okrenite upravljački kotačić za odabir funkcije koju želite dodijeliti daljinskom upravljaču na kolu upravljača i zatim ga pritisnite.
- 2 Dok [REGISTER] treperi, pritisnite i držite gumb na daljinskom upravljaču na kolu upravljača kojem želite dodijeliti funkciju. Nakon dovršetka registracije prikazuje se [REGISTERED].
- 3 Da biste registrirali ostale funkcije, ponovite korake 1 i 2.

STR RESET (resetiranje na kolu upravljača)

Resetira postavke daljinskog upravljača na kolu upravljača: [YES], [NO].

Napomene

- Tijekom namještanja postavki jedinicom možete upravljati samo putem gumba. Iz sigurnosnih razloga, prije namještanja te postavke parkirajte automobil.
 - Ako dođe do pogreške tijekom registriranja, sve prethodno registrirane informacije ostanu. Ponovno pokrenite registraciju iz funkcije u kojoj je došlo do pogreške.
 - Ova funkcija nije dostupna na nekim vozilima. Pojednosti o kompatibilnosti vozila potražite na web-mjestu podrške na stranjoj strani.
-

AUX-A (AUX audio)

Uključuje prikaz AUX izvora: [ON], [OFF].

(Dostupno samo dok je izvor isključen, a sat prikazan.) (Nije dostupno kada je „SongPal” veza uspostavljena.)

REAR/SUB (samo MEX-N4100BT)

Omogućuje prebacivanje audio izlaza:

[SUB-OUT] (subwoofer), [REAR-OUT] (pojačalo).

(Dostupno samo dok je izvor isključen, a sat prikazan.)

CT (vrijeme sata)

Uključuje funkciju CT: [ON], [OFF].

REGIONAL

Ograničava prijam na određenu regiju: [ON], [OFF]. (Dostupno samo u slučaju prijema FM.)

BTM (str. 10)

(Dostupno samo kada je odabran tuner.)

FIRMWARE

Provjerava/ažurira verziju ugrađenog softvera.

Pojedinosti potražite na sljedećem

web-mjestu podrške:

<http://support.sony-europe.com/>

FW VERSION (verzija ugrađenog softvera)

Prikazuje trenutnu verziju ugrađenog softvera.

FW UPDATE (ažuriranje ugrađenog softvera)

Unosi postupak ažuriranja ugrađenog softvera:

[YES], [NO].

(Dostupno samo dok je izvor isključen, a sat prikazan.)

Postavljanje zvuka (SOUND)

Ovaj izbornik za postavljanje dostupan je kada je odabran bilo koji izvor osim BT telefona.

MEGABASS (pojačani bas)

Pojačava zvuk basa sukladno povećanju

jačine zvuka: [ON], [OFF].

(Automatski se postavlja na [OFF] kada je značajka [C.AUDIO+] postavljena na [ON].)

C.AUDIO+ (ClearAudio+)

Reproducira zvuk optimiziranjem digitalnog signala pomoću postavki zvuka koje preporučuje Sony: [ON], [OFF].
(Automatski se postavlja na [OFF] kada je značajka [EQ10 PRESET] promijenjena i/ili značajka [MEGABASS] postavljena na [ON].)

EQ10 PRESET

Odabire jednu od 10 krivulja ekvilizatora ili isključeno: [OFF], [R AND B], [ROCK], [POP], [DANCE], [HIP-HOP], [ELECTRONICA], [JAZZ], [SOUL], [COUNTRY], [CUSTOM].
Moguće je memorirati postavku krivulje ekvilizatora za svaki izvor.

EQ10 SETTING

Postavlja [CUSTOM] ekvilizatora EQ10.

BASE

Odabire memoriranu krivulju ekvilizatora kao temelj za daljnje prilagođavanje: [BAND1] 32 Hz, [BAND2] 63 Hz, [BAND3] 125 Hz, [BAND4] 250 Hz, [BAND5] 500 Hz, [BAND6] 1 kHz, [BAND7] 2 kHz, [BAND8] 4 kHz, [BAND9] 8 kHz, [BAND10] 16 kHz.
Jačina zvuka može se prilagođavati u rasponima od 1 dB, od -6 dB do +6 dB.

POSITION (položaj slušanja)

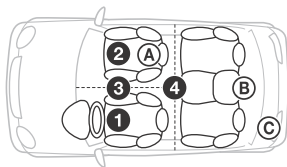

F/R POS (prednji/stražnji položaj)

Simulira prirodno zvučno polje tako da se izlaz zvuka reproducira uz kašnjenje iz zvučnika kako bi odgovarao vašem položaju:

- ① [FRONT L] (prednji lijevi),
- ② [FRONT R] (prednji desni),
- ③ [FRONT] (prednji središnji),
- ④ [ALL] (sredina automobila),

[OFF] (nije postavljen položaj)

ADJ POSITION* (prilagođavanje položaja)

Precizno podešava postavku položaja slušanja: [+3] – [CENTER] – [-3].

SW POS* (položaj subwoofera)

- Ⓐ [NEAR] (blizu),
 - Ⓑ [NORMAL] (normalno),
 - Ⓒ [FAR] (daleko)
-

BALANCE

Prilagodava balans zvuka:
[RIGHT-15] – [CENTER] – [LEFT-15].

FADER

Prilagodava relativnu razinu:
[FRONT-15] – [CENTER] – [REAR-15].

DSEE (mehanizam za poboljšanje digitalnog zvuka)

Poboljšava digitalno komprimirani zvuk vraćanjem visokih frekvencija izgubljenih u postupku komprimiranja.
Ovu postavku moguće je memorirati za svaki izvor osim tunera.
Omogućuje odabir načina DSEE: [ON], [OFF].

AAV (napredna automatska jačina zvuka)

Prilagodava jačinu zvuka reprodukcije svih izvora reprodukcije na optimalnu razinu: [ON], [OFF].

RB ENH (poboljšavanje stražnjeg basa)

Poboljšavanje stražnjeg basa naglašava zvuk basa primjenom niske postavke propusnog filtra na stražnje zvučnike. Ta funkcija omogućuje da stražnji zvučnici funkcioniraju kao subwoofer, ako nije priključen. (Dostupno samo kada je značajka [SW DIREC] postavljena na [OFF].)
(MEX-N4100BT: Dostupno samo kada je značajka [REAR-OUT] odabrana pod [REAR/SUB].)

RBE MODE (način poboljšavanja stražnjeg basa)

Odabire način poboljšavanja stražnjeg basa: [1], [2], [3], [OFF].

LPF FREQ (niska frekvencija propusnog filtra)

Odabire frekvenciju za isključenje subwoofera: [50Hz], [60Hz], [80Hz], [100Hz], [120Hz].

LPF SLOP (niska jačina propusnog filtra)

Omogućuje odabir jačine LPF-a: [1], [2], [3].

SW DIREC (izravna veza subwoofera)

Subwoofer možete upotrijebiti bez pojačala ako ga priključujete na kabel stražnjeg zvučnika. (Dostupno samo kada je značajka [RBE MODE] postavljena na [OFF].)

(MEX-N4100BT: Dostupno samo kada je značajka [REAR-OUT] odabrana pod [REAR/SUB].)

Svakako priključite subwoofer od 4 – 8 ohma na bilo koji od kabela stražnjeg zvučnika. Nemojte priključivati zvučnik na drugi kabel stražnjeg zvučnika.

SW MODE (način subwoofera)

Omogućuje odabir načina subwoofera: [1], [2], [3], [OFF].

SW PHASE (faza subwoofera)

Omogućuje odabir faze subwoofera: [NORM], [REV].

SW POS* (položaj subwoofera)

Omogućuje odabir položaja subwoofera: [NEAR], [NORMAL], [FAR].

LPF FREQ (niska frekvencija propusnog filtra)

Odabire frekvenciju za isključenje subwoofera: [50Hz], [60Hz], [80Hz], [100Hz], [120Hz].

LPF SLOP (niska jačina propusnog filtra)

Omogućuje odabir jačine LPF-a: [1], [2], [3].

S.WOOFER (subwoofer)

SW LEVEL (razina subwoofera)

Prilagođava jačinu zvuka subwoofera:
[+10 dB] – [0 dB] – [-10 dB].

([ATT] se prikazuje na najnižoj postavci.)

SW PHASE (faza subwoofera)

Omogućuje odabir faze subwoofera:
[NORM], [REV].

SW POS* (položaj subwoofera)

Omogućuje odabir položaja subwoofera:
[NEAR], [NORMAL], [FAR].

LPF FREQ (niska frekvencija propusnog filtra)

Odabire frekvenciju za isključenje subwoofera:
[50Hz], [60Hz], [80Hz], [100Hz], [120Hz].

LPF SLOP (niska jačina propusnog filtra)

Omogućuje odabir jačine LPF-a: [1], [2], [3].

HPF (visoki propusni filtar)

HPF FREQ (visoka frekvencija propusnog filtra)

Odabire frekvenciju za isključenje prednjeg/
stražnjeg zvučnika: [OFF], [50Hz], [60Hz], [80Hz],
[100Hz], [120Hz].

HPF SLOP (visoka jačina propusnog filtra)

Odabire jačinu HPF-a (učinkovito samo kada
značajka [HPF FREQ] nije postavljena na [OFF]):
[1], [2], [3].

AUX VOL (AUX jačina zvuka)

Prilagođava jačinu zvuka za svaki povezani
dodatni uređaj: [+18 dB] – [0 dB] – [-8 dB].

Ta postavka poništava potrebu prilagođavanja
jačine zvuka između izvora.

BTA VOL (jačina zvuka pri reprodukciji putem
BLUETOOTH funkcije)

Prilagođava jačinu zvuka za svaki povezani
BLUETOOTH uređaj: [+6 dB] – [0 dB] – [-6 dB].

Ta postavka poništava potrebu prilagođavanja
jačine zvuka između izvora.

* Ne prikazuje se kada je značajka [F/R POS]
postavljena na [OFF].

Postavljanje zaslona (DISPLAY)

DEMO (demonstracija)

Aktivira demonstraciju: [ON], [OFF].

DIMMER

Za MEX-N5100BT:

Prigušuje zaslon: [ON], [OFF], [AT] (automatski)
([AT] je dostupan samo kada je priključen kabel
za kontrolu osvijetljenja i glavno svjetlo
uključeno).

Za MEX-N4100BT:

Mijenja svjetlinu zaslona: [ON], [OFF].

ILLUM (osvijetljenje) (samo MEX-N4100BT)

Mijenja boju osvijetljenja: [1], [2].

BUTTON-C (boja gumba) (samo MEX-N5100BT)

Postavlja memoriranu boju ili prilagođenu
boju za gumba.

COLOR

Odabire između 15 memoriranih boja,
1 prilagođene boje.

CUSTOM-C (prilagođena boja)

Bilježi prilagođenu boju za gumba.

RGB RED, RGB GRN, RGB BLUE

Prilagodljivi raspon boja: [0] – [32] ([0] nije
moguće postaviti za sve raspone boja).

DSPL-C (boja zaslona) (samo MEX-N5100BT)

Postavlja memoriranu boju ili prilagođenu
boju za zaslon.

COLOR

Odabire između 15 memoriranih boja,
1 prilagođene boje.

CUSTOM-C (prilagođena boja)

Bilježi prilagođenu boju za zaslon.

RGB RED, RGB GRN, RGB BLUE

Prilagodljivi raspon boja: [0] – [32] ([0] nije
moguće postaviti za sve raspone boja).

ALL-C (sve boje) (samo MEX-N5100BT)

Postavlja memoriranu boju ili prilagođenu
boju za zaslon i gumba.

COLOR

Odabire između 15 memoriranih boja,
1 prilagođene boje.

CUSTOM-C (prilagođena boja)

Bilježi prilagođenu boju za zaslon i gumba.

RGB RED, RGB GRN, RGB BLUE

Prilagodljivi raspon boja: [0] – [32] ([0] nije
moguće postaviti za sve raspone boja).

SND SYNC (sinkronizacija zvuka)

Odabire boju uz sinkronizaciju zvuka:
[ON], [OFF].

WHT MENU (bijeli izbornik) (samo MEX-N5100BT)

Možete prikazati izbornik jasnije (bijelo) bez
brige za postavljanje boja: [ON], [OFF].

START-WHT (početna bijela) (samo MEX-N5100BT)

Kada je pritisnut SRC, zaslon i gumbi na glavnoj
jedinici zasvijetle bijelo jednom, a zatim se
mijenjaju na prilagođenu boju: [ON], [OFF].

AUTO SCR (automatsko pomicanje)

Automatski se pomiče kroz duge stavke:
[ON], [OFF].

(Nije dostupno kada je odabran AUX ili tuner.)

BLUETOOTH postavljanje (BT)

PAIRING (str. 8)

PHONE BOOK (str. 13)

REDIAL (str. 14)

RECENT CALL (str. 14)

VOICE DIAL (str. 14)

DIAL NUMBER (str. 14)

RINGTONE

Odabire izlazi li zvuk zvona iz ove jedinice ili povezanog mobilnog telefona: [1] (ova jedinica), [2] (mobilni telefon).

AUTO ANS (automatski odgovor)

Postavlja ovu jedinicu tako da automatski odgovara na dolazni poziv: [OFF], [1] (otprilike 3 sekunde), [2] (otprilike 10 sekundi).

AUTOPAIR (automatsko uparivanje)

Automatski pokrenite BLUETOOTH uparivanje kada je iOS uređaj verzije 5.0 ili novije spojen putem USB-a: [ON], [OFF].

BT SIGNAL (BLUETOOTH signal) (str. 8)

Uključuje/isključuje funkciju BLUETOOTH.

BT INIT (BLUETOOTH početno prilagodavanje)

Početno prilagodava sve postavke povezane uz BLUETOOTH (informacije o uparivanju, memorirani broj, informacije o uređaju itd.): [YES], [NO].

Prilikom odlaganja jedinice početno prilagodite sve postavke.

(Dostupno samo dok je izvor isključen, a sat prikazan.)

Postavljanje funkcije SongPal (SONGPAL)

Uspostavljanje i prekidanje veze s funkcijom „SongPal“ (veza).

Dodatne informacije

Ažuriranje ugrađenog softvera

Ugrađeni softver jedinice možete ažurirati na sljedećem web-mjestu podrške:

<http://support.sony-europe.com/>

Da biste ažurirali ugrađeni softver, posjetite web-mjesto podrške i slijedite upute na mreži:

Mjere opreza

- Prvo ohladite jedinicu ako je vaš automobil bio na izravnom sunčevom svjetlu.
- Ne ostavljajte prednju ploču ili donesene audio uređaje u automobilu jer to može uzrokovati kvar zbog visoke temperature na izravnoj sunčevoj svjetlosti.
- Antena se automatski izvlači.

Kondenzacija vlage

Ako u jedinici dođe do kondenzacije vlage, uklonite disk i pričekajte oko sat vremena dok se ne osuši; u protivnom jedinica možda neće raditi ispravno.

Zadržavanje visoke kvalitete zvuka

Ne polijevajte jedinicu ili diskove tekućinom.

Napomene o diskovima

- Diskove ne izlažite izravnom sunčevom svjetlu ili izvorima topline, primjerice dovodima toplog zraka, ni ne ostavljajte ih u automobilu na izravnom sunčevom svjetlu.
- Prije reprodukcije prebrišite diskove krpom od sredine prema van. Ne upotrebljavajte otapala poput benzina, razrjeđivača i komercijalno dostupnih sredstava za čišćenje.
- Jedinica je namijenjena za reprodukciju diskova koji su usklađeni sa standardom Compact Disc (CD). DualDisc diskovi i neki glazbeni diskovi šifrirani tehnologijama za zaštitu autorskih prava nisu usklađeni sa standardom Compact Disc (CD), što znači da se takvi diskovi ne mogu reproducirati na jedinici.
- Diskovi koje jedinica NE MOŽE reproducirati
 - Diskovi na koje je pričvršćena oznaka, naljepnica, ljepljiva traka ili papir. To može uzrokovati kvar ili uništiti disk.
 - Diskovi u nestandardnim oblicima (npr. u obliku srca, kvadrata, zvijezde). U protivnom može doći do oštećenja jedinice.
 - Diskovi od 8 cm (3 1/4 in).



Napomene o reprodukciji CD-R/CD-RW diskova

- Ako višesesijski disk započinje sesijom CD-DA, prepoznaje se kao CD-DA disk, a ostale sesije se ne reproduciraju.
- Diskovi koje jedinica NE MOŽE reproducirati
 - CD-R/CD-RW diskovi loše kvalitete snimanja.
 - CD-R/CD-RW diskovi snimljeni pomoću uređaja za snimanje koji nije kompatibilan.
 - CD-R/CD-RW koji nije ispravno finaliziran.
 - CD-R/CD-RW diskovi osim onih koji su snimljeni u glazbenom CD formatu ili MP3 formatu sukladnom standardu ISO9660 Razine 1/ Razine 2, Joliet/Romeo ili višesesijskom.

Redoslijed reprodukcije datoteka MP3/WMA/AAC

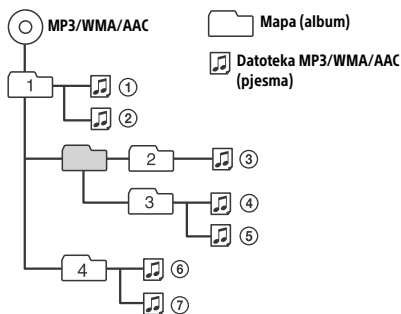

O uređaju iPod

- Možete spojiti sljedeće modele uređaja iPod. Prije upotrebe, uređaje iPod ažurirajte najnovijim softverom.

Kompatibilni modeli uređaja iPhone/iPod

Kompatibilni model	Bluetooth®	USB
iPhone 5s	○	○
iPhone 5c	○	○
iPhone 5	○	○
iPhone 4s	○	○
iPhone 4	○	○
iPhone 3GS	○	○
iPhone 3G*		○
iPod touch (5. generacija)	○	○
iPod touch (4. generacija)	○	○
iPod touch (3. generacija)*		○

Kompatibilni model	Bluetooth®	USB
iPod touch (2. generacija)*		○
iPod classic*		○
iPod nano (7. generacija)*		○
iPod nano (6. generacija)*		○
iPod nano (5. generacija)*		○
iPod nano (4. generacija)*		○
iPod nano (3. generacija)*		○

* „SongPal“ ne podržava iPhone 3G, iPod touch (3. generacija), iPod touch (2. generacija), iPod classic i iPod nano.

- Oznake „Made for iPod“ i „Made for iPhone“ znače da je elektronička oprema osmišljena za povezivanje s uređajem iPod odnosno iPhone te da razvojni inženjer potvrđuje da oprema zadovoljava Appleove standarde rada. Apple ne odgovara za rad ovog uređaja ni za njegovu usklađenost sa sigurnosnim i regulatornim standardima. Imajte na umu da upotreba ovog pribora s uređajima iPod ili iPhone može utjecati na performanse bežične veze.

Ako imate pitanja ili problema u vezi s uređajem koja nisu obrađena u ovom priručniku, obratite se najbližem prodavaču proizvoda tvrtke Sony.

Održavanje

Čišćenje priključnica

Jedinica možda neće ispravno raditi ako priključnice između jedinice i prednje ploče nisu čiste. Da biste to spriječili, odvojite prednju ploču (str. 6) i očistite priključnice pamučnom krpom. Ne primjenjujte previše sile. U protivnom se priključnice mogu oštetiti.

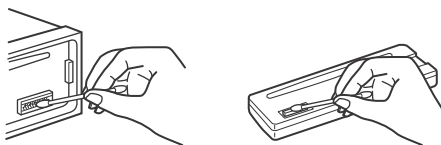

Napomene

- Iz sigurnosnih razloga, isključite kontakt prije čišćenja priključnica i izvadite ključ iz prekidača paljenja.
- Nikad ne dodirujte priključnice izravno prstima ili metalnim uređajem.

Specifikacije

Odjeljak za tuner

FM

Raspon podešavanja: 87,5 – 108,0 MHz

Terminal antene:

Priključnica vanjske antene

Medufrekvencija:

FM CCIR: -1.956,5 do -487,3 kHz i
+500,0 do +2.095,4 kHz

Upotreblijva osjetljivost: 8 dBf

Mogućnost odabira: 75 dB na 400 kHz

Omjer signala i šuma: 73 dB

Odvajanje: 50 dB na 1 kHz

Frekvencijski odaziv: 20 – 15.000 Hz

MW/LW

Raspon podešavanja:

MW: 531 – 1.602 kHz

LW: 153 – 279 kHz

Terminal antene:

Priključnica vanjske antene

Osjetljivost: MW: 26 µV, LW: 50 µV

Odjeljak CD uređaja za reprodukciju

Omjer signala i šuma: 120 dB

Frekvencijski odaziv: 10 – 20.000 Hz

Zavijanje i podrhtavanje: Ispod mjerljive razine

Maksimalni broj: (samo CD-R/CD-RW)

– mape (albumi): 150 (uključujući korijensku mapu)

– datoteke (pjesme) i mape: 300 (može biti manje od 300 ako nazivi mapa/datoteka sadrže mnogo znakova)

– znakovi koje je moguće prikazati za naziv mape/datoteke: 32 (Joliet)/64 (Romeo)

Odgovarajući kodek: MP3 (.mp3), WMA (.wma) i AAC (.m4a)

Odjeljak USB uređaja za reprodukciju

Sučelje: USB (velika brzina)

Maksimalna struja: 1 A

Maksimalni broj prepoznatljivih pjesama: 10,000

Odgovarajući kodek:

MP3 (.mp3), WMA (.wma), WAV (.wav), AAC (.m4a), AAC (.mp4) i FLAC (.flac)

Bežična komunikacija

Komunikacijski sustav:

BLUETOOTH standardna verzija 3.0

Izlaz:

BLUETOOTH standard, klasa snage 2 (Maks. +4 dBm)

Maksimalni komunikacijski raspon:

Linija vidljivosti pribl. 10 m*1

Frekvencijski pojas:

2,4 GHz pojas (2,4000 – 2,4835 GHz)

Način modulacije: FHSS

Kompatibilni profili za BLUETOOTH*2:

A2DP (Advanced Audio Distribution Profile) 1.3

AVRCP (Audio Video Remote Control Profile) 1.5

HFP (Handsfree Profile) 1.6

PBAP (Phone Book Access Profile)

SPP (Serial Port Profile)

MAP (Message Access Profile)

HID (Human Interface Device Profile)

Odgovarajući kodek:

SBC (.sbc) i AAC (.m4a)

*1 Stvarni će se raspon razlikovati ovisno o čimbenicima kao što su prepreke između uređaja, magnetska polja oko mikrovalne pećnice, statički elektricitet, osjetljivost prijema, izvedba antene, operacijski sustav, softverska aplikacija itd.

*2 Standardni BLUETOOTH profili navode svrhu BLUETOOTH komunikacija između uređaja.

Odjeljak pojačala

Izlaz: Izlazi zvučnika

Impedancija zvučnika: 4 – 8 ohma

Maksimalna izlazna snaga: 55 W × 4 (pri 4 ohma)

Općenito

Izlazi:

Terminal audio izlaza:

MEX-N5100BT: prednji, stražnji, sporedni

MEX-N4100BT: prednji, stražnji/sporedni promjenjivi

Terminal komande antene/pojačala (REM OUT)

Urazi:

Ulazni terminali daljinskog upravljača

Ulazni terminal antene

MIC ulazni terminal

AUX ulazni priključak (stereo mini utikač)

USB ulazni

Zahtjevi napajanja: Akumulator automobila

od 12 V DC (negativno uzemljenje)

Nazivna potrošnja struje: 10 A

Dimenzije:

Približno 178 mm × 50 mm × 177 mm (š/v/d)

Dimenzije ugradnje:

Približno 182 mm × 53 mm × 160 mm (š/v/d)

Težina: približno 1,2 kg

Sadržaj paketa:

Glavna jedinica (1)

Mikrofon (1) (samo MEX-N5100BT)

Dijelovi za postavljanje i veze (1 komplet)

Dotatna oprema:

Mikrofon: XA-MC10 (samo MEX-N4100BT)

Vaš prodavač možda nema svu dodatnu opremu gore navedenu. Dodatne informacije potražite od prodavača.

Dizajn i specifikacije podložne su promjenama bez prethodne obavijesti.

Autorska prava

Zaštitna riječ Bluetooth® i logotipi registrirani su zaštitni znaci tvrtke Bluetooth SIG, Inc. i svaka upotreba takvih oznaka od strane tvrtke Sony Corporation u skladu je s licencom. Ostali zaštitni znakovi i zaštitni nazivi u vlasništvu su svojih vlasnika.

N-Mark je zaštitni znak ili registrirani zaštitni znak tvrtke NFC Forum, Inc. u Sjedinjenim Američkim Državama i drugim državama.

Windows Media registrirani je zaštitni znak ili zaštitni znak tvrtke Microsoft Corporation u Sjedinjenim Američkim Državama i/ili drugim državama.

Ovaj proizvod zaštićen je određenim pravima intelektualnog vlasništva tvrtke Microsoft Corporation. Upotreba ili distribucija ove tehnologije izvan ovog proizvoda zabranjena je bez odgovarajuće licence koju je izdala tvrtka Microsoft ili ovlaštena podružnica tvrtke Microsoft.

iPhone, iPod, iPod classic, iPod nano, iPod touch i Siri zaštitni su znaci tvrtke Apple Inc. registrirani u Sjedinjenim Američkim Državama i drugim državama. App Store servisna je oznaka tvrtke Apple Inc.

MPEG tehnologija troslojnog kodiranja zvuka i patenti imaju licencu tvrtke Fraunhofer IIS i Thomson.

Google, Google Play i Android zaštitni su znaci tvrtke Google Inc.

libFLAC

Autorska prava (C) 2000-2009 Josh Coalson
Autorska prava (C) 2011-2013 Xiph.Org Foundation

Redistribucija i upotreba izvora i binarnih oblika, sa ili bez izmjene, dopuštene su pod uvjetom da su zadovoljeni sljedeći uvjeti:

- Redistribucija izvornog koda mora sadržavati gornju napomenu o autorskim pravima, popis uvjeta i sljedeću izjavu o odricanju odgovornosti.
- Redistribucija u binarnom obliku mora reproducirati gornju napomenu o autorskim pravima, popis uvjeta i sljedeću izjavu o odricanju odgovornosti u dokumentaciji i/ili drugom materijalu priloženom uz isporuku.
- Naziv Xiph.org Foundation i imena doprinositelja ne smiju se upotrebljavati za promicanje ili predstavljanje proizvoda nastalih na temelju ovog softvera bez prethodnog pismenog dopuštenja.

OVAJ SOFTVER PRUŽAJU VLASNICI AUTORSKIH PRAVA I DOPRINOSITELJI „U STANJU U KAKVOM JEST“ TE SE TIME ODRIČU SVIH JAMSTAVA, IZRIČITIH ILI PODRAZUMIJEVANIH, UKLJUČUJUĆI, ALI BEZ OGRANIČENJA, PODRAZUMIJEVANA JAMSTVA UTRŽIVOSTI I PRIKLADNOSTI ZA ODREĐENU NAMIJENU. ZAKLADA I DOPRINOSITELJI NISU NI U KOJEM SLUČAJU ODGOVORNI ZA IZRAVNE, NEIZRAVNE, SLUČAJNE, POSEBNE, EGZEMPLARNE ILI POSLJEDIČNE ŠTETE (UKLJUČUJUĆI, ALI BEZ OGRANIČENJA, PRUŽANJE ZAMIJENSKIH DOBARA ILI USLUGA, NEMOGUĆNOST UPOTREBE, GUBITAK PODATAKA ILI PROFITA ILI PREKID U POSLOVANJU) BEZ OBZIRA NA UZROK I PREMA BILO KOJOJ TEORIJ ODGOVORNOSTI, BILO UGOVORNOJ, OBJEKTIVNOJ ILI IZVANUGOVORNOJ (UKLJUČUJUĆI NEMAR ILI DRUGO) KOJE NASTANU UPOTREBOM OVOG SOFTVERA, ČAK I AKO SU BILI UPOZNATI S MOGUĆNOŠĆU NASTANKA TAKVE ŠTETE.

Rješavanje problema

Pomoću sljedećeg kontrolnog popisa možete ispraviti probleme koji se mogu pojaviti s jedinicom. Prije upotrebe kontrolnog popisa u nastavku, provjerite vezu i upravljačke postupke. Dodatne informacije o upotrebi osigurača i uklanjanju jedinice s upravljačke ploče potražite u odjeljku „Povezivanje/postavljanje“ (str. 29). Ako problem nije riješen, posjetite web-mjesto podrške na stražnjoj strani.

Općenito

Nema zvuka ili je zvuk slab.

- Položaj kontrole prigušenja [FADER] nije postavljen za sustav s dva zvučnika.
- Jačina zvuka jedinice i/ili povezanog uređaja vrlo je niska.
 - Povećajte jačinu zvuka jedinice i povezanog uređaja.

Nema zvučnog signala.

- Povezano je dodatno pojačalo i ne koristite ugrađeno pojačalo.

Izbrisan je sadržaj memorije.

- Pritisnut je gumb za vraćanje na tvorničke postavke.
 - Ponovno pohranite u memoriju.
- Kabel za napajanje ili baterija je isključena ili nije pravilno priključena.

Brišu se memorirane postaje i ispravno vrijeme. Osigurač je pregorio.

Proizvodči buku kada se promijeni položaj kontakta.

- Kabeli se ne podudaraju s dodatnom strujnom utičnicom automobila.

Tijekom reprodukcije ili prijema pokreće se način demonstracije.

- Ako se nijedna radnja ne izvrši 5 minuta s postavkom [DEMO-ON], pokreće se način demonstracije.
 - Postavite [DEMO-OFF] (str. 20).

Zaslon nestaje/ne prikazuje se u prozoru zaslona.

- Prigušivanje je postavljeno na [DIM-ON] (str. 20).
- Zaslon nestaje ako pritisnete i držite OFF.
 - Pritisnite OFF na jedinici dok se zaslon ne pojavi.
- Priključnice su prljave (str. 22).

Gumbi za upravljanje ne funkcioniraju. Disk se ne izbacuje.

- Veza nije ispravna.
 - Provjerite vezu jedinice.
 - Ako se situacija ne poboljša, pritisnite RESET (str. 7).
 - Briše se sadržaj pohranjen u memoriji.
 - Za vašu sigurnost, nemojte vraćati jedinicu na tvorničke postavke tijekom vožnje.

Radio prijem**Nije moguć prijem stanica. Zvuk ometa buka.**

- Veza nije ispravna.
 - Provjerite vezu automobilske antene.
 - Ako se automobilska antena ne proširi, provjerite vezu kabela za kontrolu antene.

Namještanje memoriranih stanica nije moguće.

- Emitirani signal je preslab.

RDS**SEEK se pokreće nakon nekoliko sekundi slušanja.**

- Postaja ne emitira TP informacije ili ima slab signal.
 - Isključite TA (str. 10).

Nema informacija o stanju u prometu.

- Uključite TA (str. 10).
- Radijska postaja ne emitira informacije o stanju u prometu bez obzira što je TP.
 - Namjestite drugu postaju.

PTY prikazuje [- - - - -].

- Trenutačna postaja nije RDS postaja.
- Nema prijema RDS podataka.
- Postaja ne prikazuje vrstu programa.

Naziv programske usluge treperi.

- Nema alternativne frekvencije za trenutačnu postaju.
 - Pritisnite SEEK +/- dok naziv programske usluge treperi. Prikazuje se [PI SEEK] i jedinica započinje s traženjem druge frekvencije s istim PI (identifikacija programa) podacima.

Reprodukcija CD-a**Disk se ne reproducira.**

- Disk je neispravan ili prljav.
- CD-R/CD-RW nije namijenjen za audio upotrebu (str. 22).

Reprodukcija datoteka MP3/WMA/AAC nije moguća.

- Disk nije kompatibilan s formatom i verzijom MP3/WMA/AAC. Pojednosti o diskovima i formatima koji se mogu reproducirati potražite na web-mjestu podrške na stražnjoj strani.

Datotekama MP3/WMA/AAC je potrebno duže vrijeme za reprodukciju nego ostalima.

- Sljedećim je diskovima potrebno duže vrijeme za početak reprodukcije.
 - Diskovima snimljenim sa složenom strukturom mapa.
 - Diskovima snimljenim u višesesijskom formatu
 - Diskovima na koje se mogu dodavati podaci.

Zvuk je isprekidan.

- Disk je neispravan ili prljav.

Reprodukcija s USB uređaja**Reprodukcija stavaka s USB koncentratora nije moguća.**

- Jedinica ne prepoznaje USB uređaje preko USB koncentratora.

Potrebno je duže vrijeme za reprodukciju s USB uređaja.

- USB uređaj sadrži datoteke sa složenom strukturom mapa.

Zvuk je isprekidan.

- Zvuk može biti isprekidan pri brzinama prijenosa većim od 320 kbps.

Reprodukcija audio datoteke nije moguća.

- Nije podržan USB uređaj formatiran datotečnim sustavima koje nisu FAT16 ili FAT32.*

* Jedinica podržava FAT16 i FAT32, ali neki USB uređaji možda ne podržavaju sve FAT datotečne sustave. Pojednosti potražite u uputama za rad USB uređaja ili se obratite proizvođaču.

Funkcija NFC

Povezivanje putem funkcije One touch (NFC) nije moguće.

- Ako pametni telefon ne reagira na dodirivanje.
 - Provjerite je li na pametnom telefonu uključena funkcija NFC.
 - Pomaknite dio N-Mark pametnog telefona bliže dijelu N-Mark na jedinici.
 - Ako je na pametnom telefonu maska, skinite je.
- Osjetljivost NFC prijema ovisi o uređaju. Ako povezivanje putem funkcije One touch s pametnim telefonom ne uspije nekoliko puta, ručno uspostavite BLUETOOTH vezu.

BLUETOOTH funkcija

Uređaj koji povežete ne prepoznaje jedinicu.

- Prije uparivanja postavite jedinicu u stanje pripravnosti za uparivanje.
- Dok je povezana s BLUETOOTH uređajem, drugi uređaj ne može prepoznati jedinicu.
 - Raskinite trenutačnu vezu i potražite jedinicu s drugog uređaja.
- Nakon uparivanja izlazni BLUETOOTH signal postavite na (str. 8).

Povezivanje nije moguće.

- Povezivanje se upravlja samo s jednog uređaja (jedinice ili BLUETOOTH uređaja), a ne s oba.
 - Povežite se s jedinicom s BLUETOOTH uređaja ili obrnuto.

Ne prikazuje se naziv otkrivenog uređaja.

- Ovisno o statusu drugog uređaja, prikaz naziva možda neće biti moguće.

Ne čuje se zvuk zvona.

- Prilagodite jačinu zvuka okretanjem upravljačkog kotačića prilikom odgovaranja na poziv.
- Ovisno o uređaju koji povežete, zvuk zvona se možda neće pravilno emitirati.
 - Postavite [RINGTONE] na [1] (str. 21).
- Prednji zvučnici nisu spojeni na jedinicu.
 - Spojite prednje zvučnike na jedinicu. Zvuk zvona emitira se samo iz prednjih zvučnika.

Ne čuje se glas osobe koja govori.

- Prednji zvučnici nisu spojeni na jedinicu.
 - Spojite prednje zvučnike na jedinicu. Glas osobe koja govori emitira se samo iz prednjih zvučnika.

Osoba s druge strane kaže da je jačina zvuka pretiha ili preglasna.

- Prilagodite jačinu zvuka prilagodavanjem jačine zvuka mikrofona (str. 14).

Tijekom telefonskog razgovora prisutna je jeka ili šum.

- Smanjite jačinu zvuka.
- Postavite način EC/NC na [EC/NC-1] ili [EC/NC-2] (str. 14).
- Ako je okolna buka tijekom telefonskog poziva glasna, pokušajte je smanjiti.
Npr.: Ako je otvoren prozor i buka s ceste je glasna, zatvorite prozor. Ako je klima uređaj glasan, smanjite brzinu rada klima uređaja.

Telefon nije povezan.

- Prilikom reprodukcije zvuka putem BLUETOOTH funkcije telefon nije povezan čak ni ako pritisnete CALL.
 - Izvršite povezivanje s telefona.

Loša je kvaliteta zvuka telefona.

- Kvaliteta zvuka telefona ovisi o jačini signala mobilnog telefona.
 - Ako je prijem loš, pomaknite automobil na mjesto na kojem je signal mobilnog telefona jači.

Jačina zvuka povezanog audio uređaja je tiha (glasna).

- Jačina zvuka je promjenjiva i ovisi o audio uređaju.
 - Prilagodite jačinu zvuka povezanog audio uređaja ili jedinice.

Zvuk je isprekidan tijekom reprodukcije s BLUETOOTH audio uređaja.

- Smanjite udaljenost između jedinice i BLUETOOTH audio uređaja.
- Ako se BLUETOOTH audio uređaj nalazi u futrolu koja prekida signal, izvadite ga iz futrole tijekom upotrebe.
- Nekoliko BLUETOOTH uređaja ili drugih uređaja koji emitiraju radijske valove koristi se u blizini.
 - Isključite druge uređaje.
 - Povećajte udaljenost od drugih uređaja.
- Reprodukcija zvuka prekida se odmah po povezivanju jedinice i mobilnog telefona. Ne radi se o kvaru.

Nije moguće upravljanje povezanim BLUETOOTH audio uređajem.

- Provjerite podržava li povezani BLUETOOTH audio uređaj AVRCP.

Neke funkcije ne rade.

- Provjerite podržava li uređaj koji povežete dotične funkcije.

Nehotično ste odgovorili na poziv.

- Telefon koji povežete namješten je da automatski odgovara na poziv.

Uparivanje nije uspjelo zbog isteka vremena.

- Ovisno o uređaju koji povezujete, vremensko ograničenje za uparivanje može biti kratko.
- Pokušajte dovršiti uparivanje na vrijeme.

BLUETOOTH funkcija ne radi.

- Isključite jedinicu pritišćući gumb OFF na dulje od 2 sekunde, a zatim je ponovno uključite.

Ne čuje se zvuk iz zvučnika automobila tijekom poziva u načinu rada slobodne ruke.

- Ako se zvuk emitira iz mobilnog telefona, namjestite mobilni telefon tako da emitira zvuk iz zvučnika automobila.

Funkcija Siri Eyes Free nije uključena.

- Registrirajte sustav slobodne ruke za iPhone koji podržava funkciju Siri Eyes Free.
- Postavite funkciju Siri na uređaju iPhone u uključeni položaj.
- Poništite BLUETOOTH povezivanje s uređajem iPhone i jedinicom te ga ponovno pokrenite.

Rad aplikacije SongPal

Naziv aplikacije ne podudara se s trenutnom aplikacijom u aplikaciji „SongPal“.

- Ponovno pokrenite aplikaciju iz aplikacije „SongPal“.

Ako aplikaciju „SongPal“ pokrećete putem BLUETOOTH funkcije, prikaz na zaslonu automatski će se prebaciti na [BT AUDIO].

- Pokretanje aplikacije „SongPal“ ili BLUETOOTH funkcije nije uspjelo.
- Ponovno pokrenite aplikaciju.

Aplikacija „SongPal“ automatski se isključuje kada se prikaz na zaslonu prebaci na [IPD].

- Aplikacija „SongPal“ na uređaju iPhone/iPod ne podržava reprodukciju s uređaja iPod.
- Promijenite izvor jedinice na nešto što nije [IPD] i ponovno uspostavite „SongPal“ vezu (str. 15).

Prikazi/poruke o pogreškama

CD ERROR: Reprodukcija diska nije moguća. Disk će se automatski izbaciti.

- Očistite ili pravilno umetnite disk, ili provjerite da nije prazan ili neispravan.

CD NO MUSIC: Nema datoteke za reprodukciju. Disk će se automatski izbaciti.

- Umetnite disk koji sadrži datoteke koje se mogu reproducirati (str. 23).

CD PUSH EJT: Pravilno izbacivanje diska nije moguće.

- Pritisnite ▲ (izbacivanje).

HUB NO SUPRT: USB koncentratori nisu podržani.

IPD STOP: Reprodukcija s uređaja iPod je završila.

- Pokrenite reprodukciju na uređaju iPod/iPhone.

NO AF: Nema alternativnih frekvencija.

- Pritisnite SEEK +/- dok naziv programske usluge treperi. Uređaj će započeti s traženjem druge frekvencije s istim PI (identifikacija programa) podacima (prikazuje se [PI SEEK]).

NO TP: Nema prometnih programa.

- Uređaj nastavlja tražiti dostupne postaje koje emitiraju TP informacije.

OVERLOAD: USB uređaj je preopterećen.

- Odvojite USB uređaj i pritisnite SRC da biste odabrali drugi uređaj.
- Postoji kvar na USB uređaju ili je spojen nepodržani uređaj.

READ: U tijeku je čitanje informacija.

- Pričekajte da završi čitanje i reprodukcija će automatski započeti. Ovisno o strukturi diska, to može potrajati neko vrijeme.

USB ERROR: Reprodukcija s USB uređaja nije moguća.

- Ponovno spojite USB uređaj.

USB NO DEV: USB uređaj nije spojen ili ga jedinica nije prepoznala.

- Provjerite jesu li USB uređaj i USB kabel dobro spojeni.

USB NO MUSIC: Nema datoteke za reprodukciju.

- Spojite USB uređaj koji sadrži datoteke koje se mogu reproducirati (str. 23).

USB NO SUPRT: USB uređaj nije podržan.

- Pojediniosti o kompatibilnosti USB uređaja potražite na web-mjestu podrške na stranici stranici.

LLLL ili RRRR: Došli ste do početka ili kraja diska.

—: Prikaz znaka nije moguć.

Za BLUETOOTH funkciju:

BT BUSY: BLUETOOTH uređaj je zauzet.

- Pričekajte trenutak pa pokušajte ponovno.

ERROR: Izvršenje odabrane radnje nije moguće.

- Pričekajte trenutak pa pokušajte ponovno.

NO DEV: BLUETOOTH uređaj nije spojen ili ga jedinica nije prepoznala.

→ Provjerite je li BLUETOOTH uređaj pravilno spojen i je li uspostavljena BLUETOOTH veza s BLUETOOTH uređajem.

P EMPTY: Nema pohranjenih brojeva telefona.

UNKNOWN: Prikaz imena ili broja telefona nije moguć.

WITHHELD: Pozivatelj je sakrio broj telefona.

Za rad aplikacije SongPal:

APP -----: Nije uspostavljena veza s aplikacijom.

→ Ponovno uspostavite „SongPal” vezu (str. 15).

APP DISCNCT: Aplikacija je isključena.

→ Uspostavite „SongPal” vezu (str. 15).

APP DISPLAY: Otvoren je zaslon postavke aplikacije.

→ Zatvorite zaslon postavke aplikacije kako biste omogućili rad gumba.

APP LIST: Otvoren je popis sadržaja na CD-u/USB-u/uređaju iPod.

→ Zatvorite popis aplikacija kako biste omogućili rad gumba.

APP MENU: Otvoren je zaslon postavke aplikacije.

→ Zatvorite zaslon postavke aplikacije kako biste omogućili rad gumba.

APP NO DEV: Uređaj s instaliranom aplikacijom nije spojen ili prepoznat.

→ Uspostavite BLUETOOTH vezu i ponovno se povežite s aplikacijom „SongPal” (str. 15).

APP SOUND: Otvoren je zaslon postavke zvuka aplikacije.

→ Zatvorite zaslon postavke zvuka aplikacije kako biste omogućili rad gumba.

OPEN APP: Aplikacija „SongPal” ne radi.

→ Pokrenite aplikaciju.

Za rad daljinskog upravljača na kolu upravljača:

ERROR: Došlo je do pogreške tijekom registracije funkcije.

→ Ponovno se registrirajte iz funkcije u kojoj je došlo do pogreške (str. 18).

TIMEOUT: Registracija funkcije nije uspjela zbog isteka vremena.

→ Pokušajte dovršiti registraciju dok [REGISTER] treperi (otprilike 6 sekundi) (str. 18).

Ako vam ova rješenja ne pomažu da riješite problem, obratite se najbližem prodavaču proizvoda tvrtke Sony.

Ako jedinicu nosite na popravak zbog problema s reprodukcijom CD-a, uzmite disk koji ste koristili u trenutku kada se problem pojavio.

Povezivanje/postavljanje

Oprez

- Provedite sve masene kabele do zajedničke točke uzemljenja.
- Pazite da se kabeli ne zaglave ispod vijka ili da ih ne zahvate pomični dijelovi (npr. vodilica sjedala).
- Prije povezivanja isključite kontakt u automobilu kako ne bi došlo do kratkog spoja.
- Priključite kabel za napajanje ⑥ u jedinicu i zvučnike prije priključenja u dodatnu strujnu utičnicu.
- Iz sigurnosnih razloga sve nepriključene kabele obavezno izolirajte izolirajućom trakom.

Mjere opreza

- Pažljivo odaberite mjesto na koje ćete postaviti jedinicu kako ne bi ometala uobičajene aktivnosti tijekom vožnje.
- Izbjegavajte postavljanje jedinice na mjesta izložena prašini, prljavštini, prekomjernim vibracijama ili visokim temperaturama poput mjesta na izravnoj sunčevoj svjetlosti ili u blizini grijaćih cijevi.
- Za sigurno i pravilno postavljanje upotrebljavajte isključivo priložene dijelove za ugradnju.

Napomena za kabel za napajanje (žuti)

Prilikom spajanja ove jedinice zajedno s drugim stereo komponentama nazivna amperaža strujnog kruga automobila s kojim se jedinica povezuje mora biti viša od zbroja nazivne amperaže osigurača za svaku komponentu.

Prilagođavanje kuta ugradnje

Kut ugradnje prilagodite na manje od 45°.

Popis dijelova za postavljanje

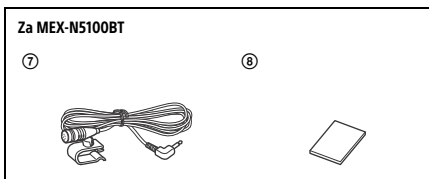
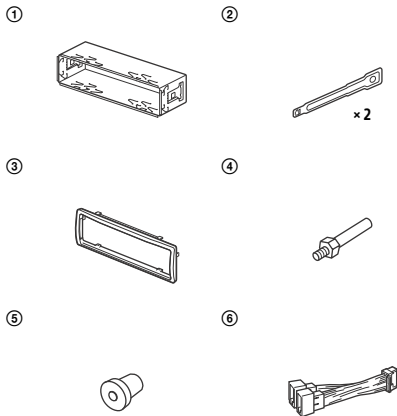

- Popis dijelova ne sadrži sve iz pakiranja.
- Nosač ① i zaštitna obujmica ③ pričvršćeni su na jedinicu prije isporuke. Prije ugradnje jedinice ključevima za skidanje ② uklonite nosač ① s jedinice. Pojednostiti potražite u odjeljku „Uklanjanje zaštitne obujmice i nosača” (str. 33).
- Zadržite ključeve ② za buduću upotrebu jer će vam biti potrebni i za vađenje jedinice iz automobila.

Povezivanje (za MEX-N5100BT)

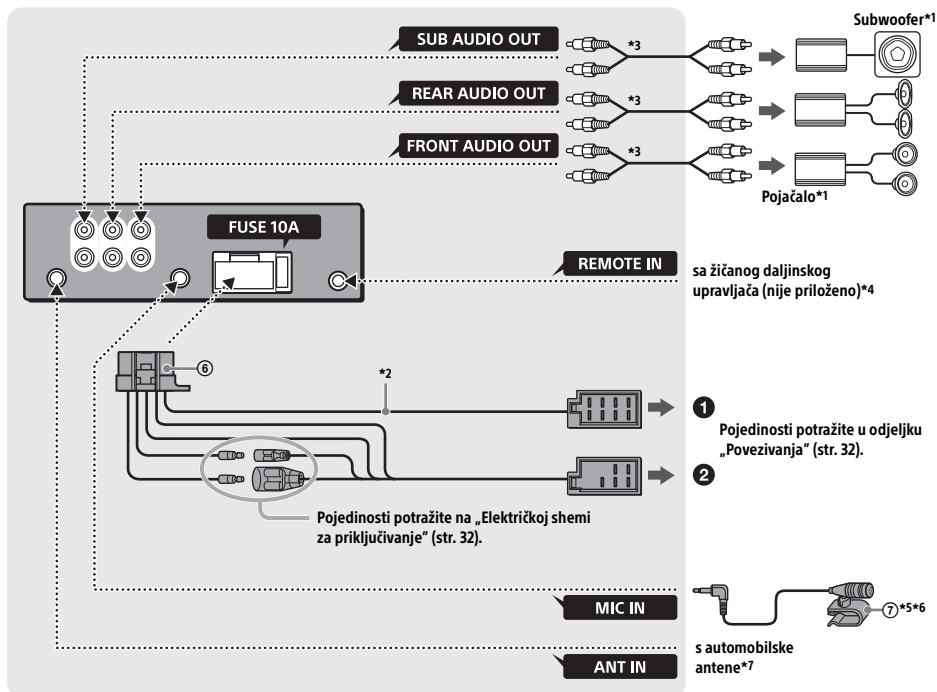

*1 Nije priloženo

*2 Impedancija zvučnika: $4 - 8 \Omega \times 4$

*3 RCA pinski kabel (nije priloženo)

*4 Ovisno o vrsti automobila, upotrijebite adapter za žičani daljinski upravljač (nije priloženo).

*5 Neovisno o tome upotrebljava li se ili ne, ulazni kabel mikrofona provedite tako da ne ometa radnje tijekom vožnje. Ako ga postavljate oko nogu, kabel učvrstite obujmicom itd.

*6 Pojednosti o postavljanju mikrofona potražite u odjeljku „Ugradnja mikrofona (samo MEX-N5100BT)” (str. 33).

*7 Ovisno o vrsti automobila, upotrijebite adapter (nije priložena) ako priključnica antene ne paše.

Povezivanje (za MEX-N4100BT)

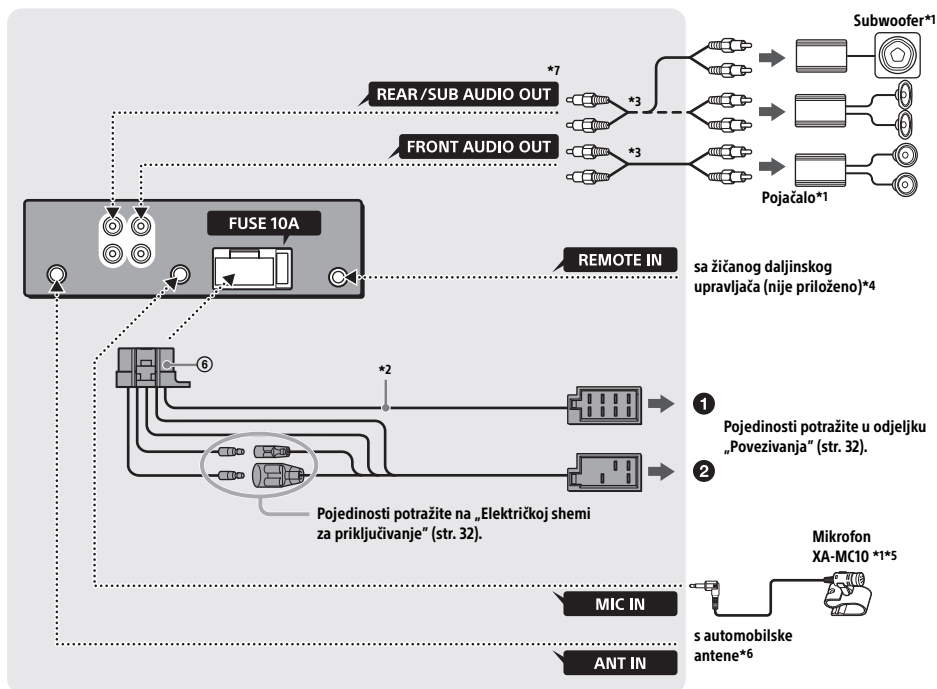

*1 Nije priloženo

*2 Impedancija zvučnika: 4 – 8 Ω × 4

*3 RCA pinski kabel (nije priloženo)

*4 Ovisno o vrsti automobila, upotrijebite adapter za žičani daljinski upravljač (nije priloženo).

*5 Neovisno o tome upotrebljava li se ili ne, ulazni kabel mikrofona provedite tako da ne ometa radnje tijekom vožnje. Ako ga postavljate oko nogu, kabel učvrstite obujmicom itd.

*6 Ovisno o vrsti automobila, upotrijebite adapter (nije priložena) ako priključnica antene ne paše.

*7 AUDIO OUT možete prebaciti na SUB ili REAR.

Povezivanja

Ako imate antenu bez relejne kutije, priključivanjem jedinice s priloženim kablom za napajanje ⑥ možete oštetiti antenu.

1 U priključnicu zvučnika automobila

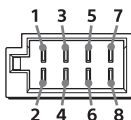

1	Stražnji zvučnik (desni)	⊕	Ljubičasti
2		⊖	S ljubičastom/crnom linijom
3	Prednji zvučnik (desni)	⊕	Sivi
4		⊖	Sa sivom/crnom linijom
5	Prednji zvučnik (lijevi)	⊕	Bijeli
6		⊖	S bijelom/crnom linijom
7	Stražnji zvučnik (lijevi)	⊕	Zeleni
8		⊖	Sa zelenom/crnom linijom

2 U strujnu utičnicu automobila

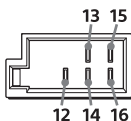

12	neprekidno napajanje	Žuto
13	komanda antene / pojačala (REM OUT)	S plavom/bijelom linijom
14*	napajanje za svjetlo sa sklopkom	S narančastom/bijelom linijom
15	napajanje sa sklopkom	Crveno
16	masa (uzemljenje)	Crno

* Samo MEX-N5100BT

Jednostavno priključivanje subwoofera

Subwoofer možete upotrijebiti bez pojačala ako ga priključujete na kabel stražnjeg zvučnika.

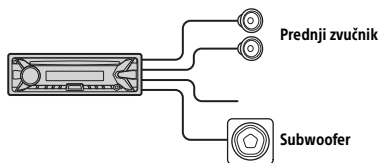

Napomene

- Potrebno je pripremiti kabele stražnjeg zvučnika.
- Upotrijebite subwoofer s impedancijom od 4 do 8 oma i odgovarajućim kapacitetima snage kako ne bi došlo do oštećenja.

Povezivanje sa zadržavanjem memorije

Priključivanje žutog kabla za napajanje strujni krug memorije se i dalje napaja nakon isključenja kontakta.

Spajanje zvučnika

- Prije spajanja zvučnika isključite jedinicu.
- Upotrijebite zvučnike s impedancijom od 4 do 8 oma i odgovarajućim kapacitetima snage kako ne bi došlo do oštećenja.

Električna shema za priključivanje

Provjerite ima li vaš automobil dodatnu strujnu utičnicu i podudara li se s priključcima kabla.

Dodatna strujna utičnica

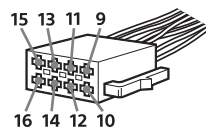

Zajednička veza

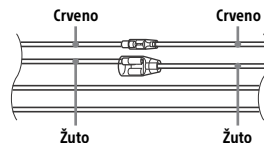

12	neprekidno napajanje	Žuto
15	napajanje sa sklopkom	Crveno

Kada se zamjene položaji crvenog i žutog kabla

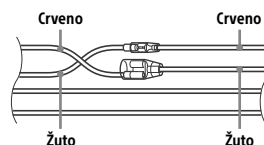

12	napajanje sa sklopkom	Žuto
15	neprekidno napajanje	Crveno

Kada u automobilu nema položaja za dodatnu opremu (ACC)

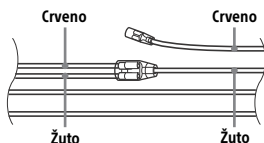

Nakon usklađivanja priključaka i kabela napajanja sa sklopkom, priključite jedinicu na napajanje automobila. Ako imate pitanja ili problema u vezi s jedinicom koja nisu obrađena u ovom priručniku, obratite se najbližem prodavaču automobila.

Ugradnja mikrofona (samo MEX-N5100BT)

Da bi se vaš glas čuo prilikom telefoniranja u načinu rada slobodne ruke, morate ugraditi mikrofona (7).

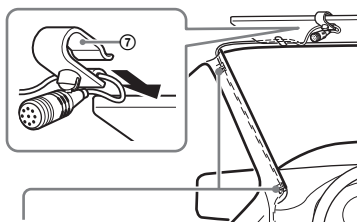

Kopča (nije priloženo)

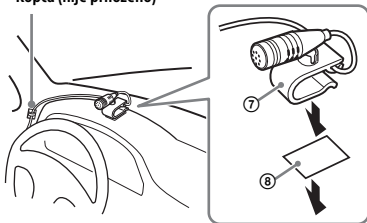

Oprez

- Iznimno je opasno ako se kabel zaptetlja oko stupa upravljača ili ručice mjenjača. Pobrinite se da kabel i ostali dijelovi ne ometaju osnovne radnje u vožnji.
- Ako je automobil opremljen zračnim jastucima i drugom opremom osjetljivom na udarce, prije ugradnje se obratite trgovcu kod kojeg ste jedinicu kupili ili prodavaču automobila.

Napomena

Prije pričvršćivanja obostrano ljepljive trake (8) suhom krpom očistite površinu upravljačke ploče.

Upotreba žičanog daljinskog upravljača

- 1 Da biste omogućili upravljanje putem daljinskog upravljača, postavite [STR CONTROL] pod [SET STEERING] na [EXTERNAL] (str. 18).

Postavljanje

Uklanjanje zaštitne obujmice i nosača

Prije postavljanja s jedinice uklonite zaštitnu obujmicu (3) i nosač (1).

- 1 Stisnite oba ruba zaštitne obujmice (3) i izvucite je.

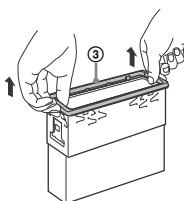

- 2 Umetnite oba ključa (2) tako da kliknu i povucite nosač (1) prema dolje, a zatim povucite jedinicu prema gore kako biste je odvojili.

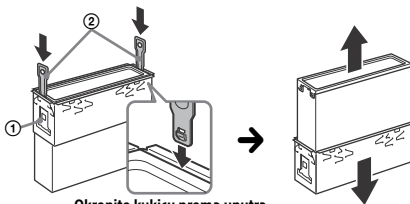

Okrenite kukicu prema unutra.

Ugradnja jedinice u upravljačku ploču

Prije ugradnje provjerite jesu li zaponci s obje strane nosača ① iskrivljeni prema unutra 2 mm.

- 1 Postavite nosač ① u upravljačku ploču i zatim savinite kvačice prema van da dobro sjedne.

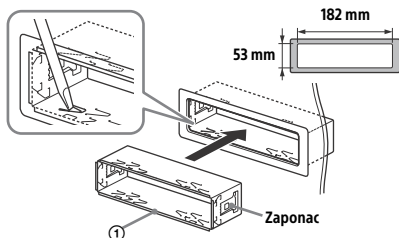

- 2 Postavite jedinicu na nosač ① i zatim pričvrstite zaštitnu obujmicu ③.

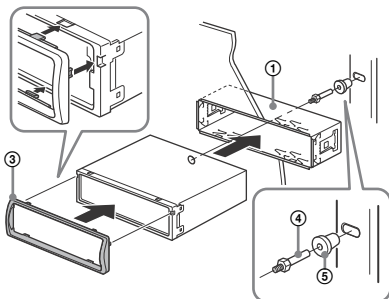

Napomene

- Ako su zaponci ravni ili savinuti prema van, jedinica neće biti čvrsto postavljena i mogla bi iskočiti.
- Provjerite jesu li 4 zaponca na zaštitnoj obujmici ③ pravilno umetnuta u utore jedinice.

Odvajanje i postavljanje prednje ploče

Pojedinosti potražite u odjeljku „Odvajanje prednje ploče“ (str. 6).

Resetiranje jedinice

Pojedinosti potražite u odjeljku „Resetiranje jedinice“ (str. 7).

Zamjena osigurača

Prilikom zamjene upotrebljavajte osigurače iste nazivne amperaže kao originalni. Ako osigurač pregori, provjerite električni priključak i zamijenite osigurač. Ako osigurač ponovno pregori nakon zamjene, možda je došlo do unutarnjeg kvara. U tom se slučaju obratite najbližem prodavaču proizvoda tvrtke Sony.

Osigurač (10 A)

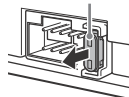



Български

С настоящето Сони Корпорация декларира, че това оборудване отговаря на основните изисквания и другите съответстващи клаузи на Директива 1999/5/ЕС. Подробности може да намерите на интернет страницата: <http://www.compliance.sony.de/>

Hrvatski

Ovime Sony Corporation izjavljuje da je ova oprema u skladu s osnovnim zahtjevima i ostalim relevantnim odredbama direktive 1999/5/EZ. Dodatne informacije potražite na sljedećoj internet adresi: <http://www.compliance.sony.de/>

Česky

Společnost Sony Corporation tímto prohlašuje, že toto vybavení je ve shodě se základními požadavky a dalšími příslušnými ustanoveními směrnice 1999/5/ES. Podrobnosti lze získat na následující URL: <http://www.compliance.sony.de/>

Dansk

Undertegnede Sony Corporation erklærer herved, at dette udstyr overholder de væsentlige krav og øvrige relevante krav i direktiv 1999/5/EF. For yderligere information gå ind på følgende hjemmeside: <http://www.compliance.sony.de/>

Nederlands

Hierbij verklaart Sony Corporation dat dit toestel in overeenstemming is met de essentiële eisen en de andere relevante bepalingen van richtlijn 1999/5/EG. Nadere informatie kunt u vinden op: <http://www.compliance.sony.de/>

English

Hereby, Sony Corporation, declares that this equipment is in compliance with the essential requirements and other relevant provisions of Directive 1999/5/EC. For details, please access the following URL: <http://www.compliance.sony.de/>

Eesti keel

Sony Corporation kinnitab käesolevaga selle seadme vastavust 1999/5/EÜ direktiivi põhinõuetele ja nimetatud direktiivist tulenevatele teistele asjakohastele sätetele. Üksikasjalikum info: <http://www.compliance.sony.de/>

Suomi

Sony Corporation vakuuttaa täten että tämä laite on direktiivin 1999/5/EY oleellisten vaatimusten ja sitä koskevien direktiivin muiden ehtojen mukainen. Halutessasi lisätietoja, käy osoitteessa: <http://www.compliance.sony.de/>

Français

Par la présente Sony Corporation déclare que cet appareil est conforme aux exigences essentielles et aux autres dispositions pertinentes de la directive 1999/5/CE. Pour toute information complémentaire, veuillez consulter l'URL suivante : <http://www.compliance.sony.de/>

Deutsch

Hiermit erklärt Sony Corporation, dass sich dieses Gerät in Übereinstimmung mit den grundlegenden Anforderungen und den übrigen einschlägigen Bestimmungen der Richtlinie 1999/5/EG befindet. Weitere Informationen erhältlich unter: <http://www.compliance.sony.de/>

Ελληνικά

Με την παρούσα η Sony Corporation δηλώνει ότι ο παρόν εξοπλισμός συμμορφώνεται προς της ουσιώδεις απαιτήσεις και τις λοιπές σχετικές διατάξεις της οδηγίας 1999/5/ΕΚ. Για λεπτομέρειες παρακαλούμε όπως ελέγξετε την ακόλουθη σελίδα του διαδικτύου: <http://www.compliance.sony.de/>

Magyar

Alulírott, Sony Corporation nyilatkozom, hogy ez a készülék megfelel a vonatkozó alapvető követelményeknek és az 1999/5/EK irányelv egyéb előírásainak. További információkat a következő weboldalon találhat: <http://www.compliance.sony.de/>

Italiano

Con la presente Sony Corporation dichiara che questo apparecchio è conforme ai requisiti essenziali ed alle altre disposizioni pertinenti stabilite dalla direttiva 1999/5/CE. Per ulteriori dettagli, si prega di consultare il seguente URL: <http://www.compliance.sony.de/>

Latviešu

Ar šo Sony Corporation deklarē, ka šis aprīkojums atbilst Direktīvas 1999/5/EK būtiskajām prasībām un citiem ar to saistītajiem noteikumiem. Plašāka informācija ir pieejama: <http://www.compliance.sony.de/>

Lietuvių kalba

Šiuo dokumentu Sony Corporation deklaruoja, kad ši įranga atitinka esminius reikalavimus ir kitas 1999/5/EB Direktyvos nuostatas. Susipažinti su visu atitikties deklaracijos turiniu Jūs galite interneto tinklalapyje: <http://www.compliance.sony.de/>

Norsk

Sony Corporation erklærer herved at dette utstyret er i samsvar med de grunnleggende krav og øvrige relevante krav i direktiv 1999/5/EF. For flere detaljer, vennligst se: <http://www.compliance.sony.de/>

Polski

Niniejszym Sony Corporation oświadczam, że to urządzenie jest zgodne z zasadniczymi wymaganiami oraz innymi stosownymi postanowieniami Dyrektywy 1999/5/WE. Szczegółowe informacje znaleźć można pod następującym adresem URL: <http://www.compliance.sony.de/>

Português

A Sony Corporation declara que este equipamento está conforme com os requisitos essenciais e outras disposições da Directiva 1999/5/CE. Para mais informações, por favor consulte o seguinte URL: <http://www.compliance.sony.de/>

Română

Prin prezenta, Sony Corporation declară că acest tip de echipament respectă cerințele esențiale și este în conformitate cu prevederile Directivei 1999/5/EC. Pentru detalii, vă rugăm accesați următoarea adresă: <http://www.compliance.sony.de/>

Slovensky

Sony Corporation týmto vyhlasuje, že toto zariadenie spĺňa základné požiadavky a všetky príslušné ustanovenia Smernice 1999/5/ES. Podrobnosti získate na nasledovnej webovej adrese: <http://www.compliance.sony.de/>

Slovenščina

Podjetje Sony Corporation izjavlja, da je ta oprema skladna z osnovnimi zahtevami in drugimi ustreznimi določbami Direktive 1999/5/ES. Podrobnosti najdete na spletnem naslovu: <http://www.compliance.sony.de/>

Español

Por medio de la presente Sony Corporation declara que este equipo cumple con los requisitos esenciales y cualesquiera otras disposiciones aplicables o exigibles de la Directiva 1999/5/CE. Para mayor información, por favor consulte el siguiente URL: <http://www.compliance.sony.de/>

Svenska

Härmed intygar Sony Corporation att denna utrustning står i överensstämmelse med de väsentliga egenskapskrav och övriga relevanta bestämmelser som framgår av direktiv 1999/5/EG. För ytterligare information gå in på följande hemsida: <http://www.compliance.sony.de/>

Srpski

Sony Corporation ovim izjavljuje da je oprema u skladu sa osnovnim zahtevima i ostalim relevantnim odredbama Direktive 1999/5/EC. Detaljnije informacije možete da vidite na sledećoj URL adresi: <http://www.compliance.sony.de/>

Web-mjesto podrške

Ako imate pitanja ili želite saznati nove informacije za podršku za proizvod, posjetite donje web-mjesto:

<http://support.sony-europe.com/>

Odmah registrirajte svoj proizvod na mreži, na adresi:

www.sony-europe.com/myproducts

