

Bluetooth® Audio System

Montering/tilslutning
Asennus/liitännät
Installation/anslutningar

1

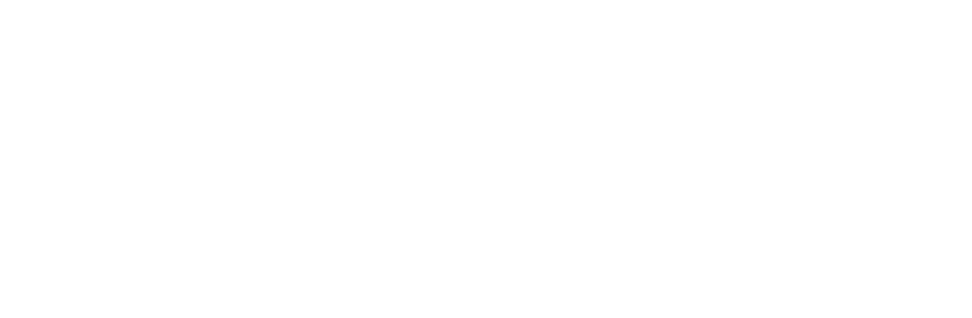

* 4 4 2 7 8 0 5 2 1 *

http://www.sony.net/

©2012 Sony Corporation Printed in Denmark

MEX-GS600BT

Dansk

Forholdsregler

Enheden skal installeres i bilens instrumentbræt, da enhedens bagside bliver varm, når den er i brug.

- Denne enhed er udelukkende beregnet til brug med 12 V jævnstrøm, negativ jordforbundet.
- Pas på ikke at få ledningerne under en skrue eller mellem bevægelige dele (f.eks. en sædeskive).
- Inden du foretager tilslutning, skal du slå bilens tænding fra for at undgå kortslutninger.
- Tilslut strømledningen (2) til enheden og højttalerne, inden de tilsluttes til strømstikket til ekstraudstyr.
- Træk alle jordledninger til et fælles jordingspunkt.**
- Af sikkerhedsårsager skal du sørge for at isolere eventuelle løse, utilsluttede ledninger med tape.

Bemærkninger om strømledningen (gul)

- Ved tilslutning af denne enhed sammen med andre stereokomponenter skal det tilsluttede bilkredslob have højere sikringsmerkedata end sammen af de enkelte komponenters mærkedata.
- Hvis der ikke er et elektrisk bilkredslob med sikringsmerkedata, der er tilstrækkeligt høje, skal enheden tilsluttes direkte til batteriet.

Medfølgende dele (1)

- Numrene på afbildningen henviser til de numre, der nævnes i teksten i denne vejledning.
- Konsollen (1) og beskyttelsesrammen (4) fastgøres på enheden inden levering. Inden enheden monteres, skal du bruge udloesnøglerne (2-1, 2-2, 2-3). Det kan være nødvendigt at skifte positionerne for de røde og gule ledninger i bilstereoanlæggets strømledning.
- Efter at have tilpasset tilslutningerne og de omkoblede strømledninger korrekt skal enheden forbindes til bilens strømforstyrning. Henvend dig til bilforhandleren, hvis du har nogen spørgsmål og problemer med at tilslutte enheden, som ikke er dækket i denne vejledning.

Tilslutningseksempel (2)

Direkte tilslutning af subwoofer (2-B)

Se den medfølgende betjeningsvejledning for nærmere oplysninger om indstillingen for tilslutningen.

Bemærkninger

- Sørg for at tilslutte jordledningen, inden forstærkeren tilsluttes.
- Alumnen bryder kun, hvis den indbyggede forstærker bruges.

Tilslutningsdiagram (3)

Advarsler

Hvis du har en motorantenne uden relæboks, kan tilslutning af denne enhed med den medfølgende strømledning (2) beskadige antennen.

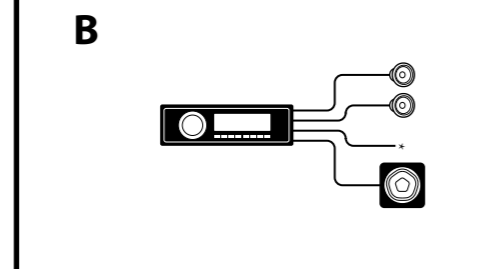
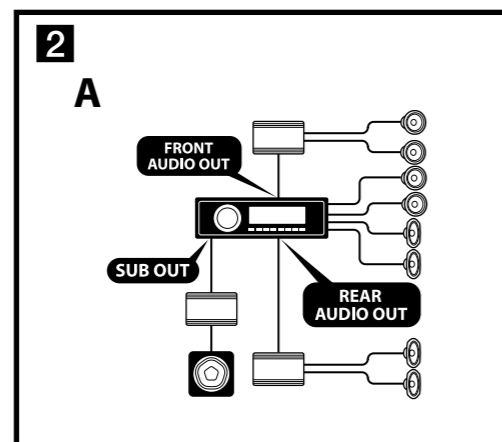
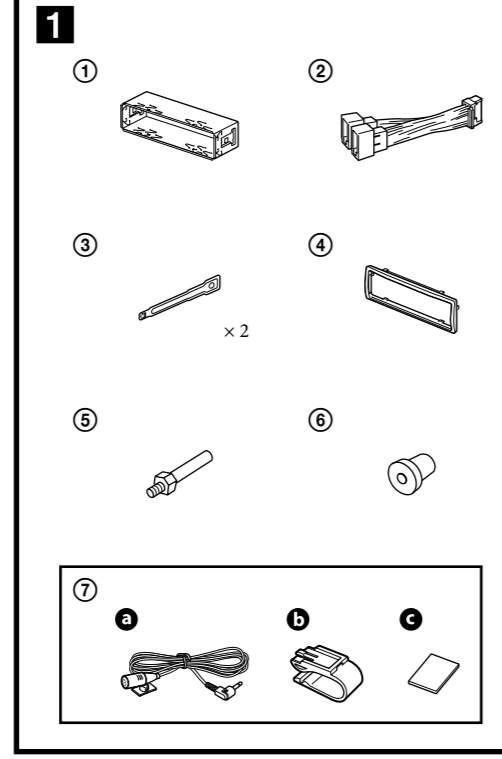

2

Strømtilslutningsdiagram (4)

Strømstik til ekstraudstyr
Ylimårrænen virtallitåntå
Kontakt for strømforstyrning af ekstraudrustning

3

Udstyr brugt på afbildningerne (medfølger ikke)
Kvikutsessa käytetty varusteet (eiivät sisälly toimitukseen)
Utrustning som används i bilderna (medföljer ej)

4

Strömstik til ekstraudstyr
Ylimårrænen virtallitåntå
Kontakt for strømforstyrning af ekstraudrustning

1

Strömstik til ekstraudstyr
Ylimårrænen virtallitåntå
Kontakt for strømforstyrning af ekstraudrustning

2

Strömstik til ekstraudstyr
Ylimårrænen virtallitåntå
Kontakt for strømforstyrning af ekstraudrustning

3

Strömstik til ekstraudstyr
Ylimårrænen virtallitåntå
Kontakt for strømforstyrning af ekstraudrustning

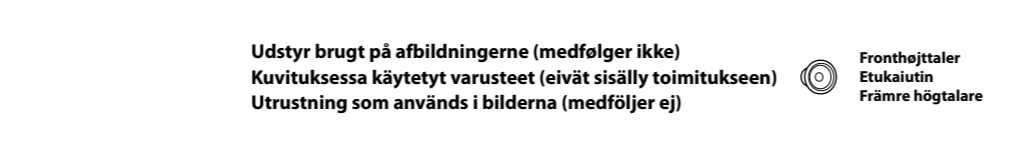
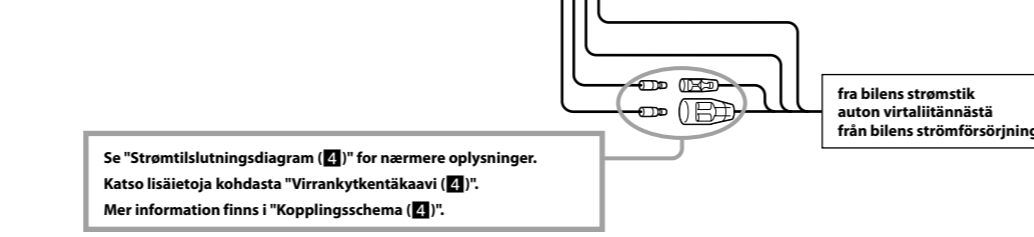
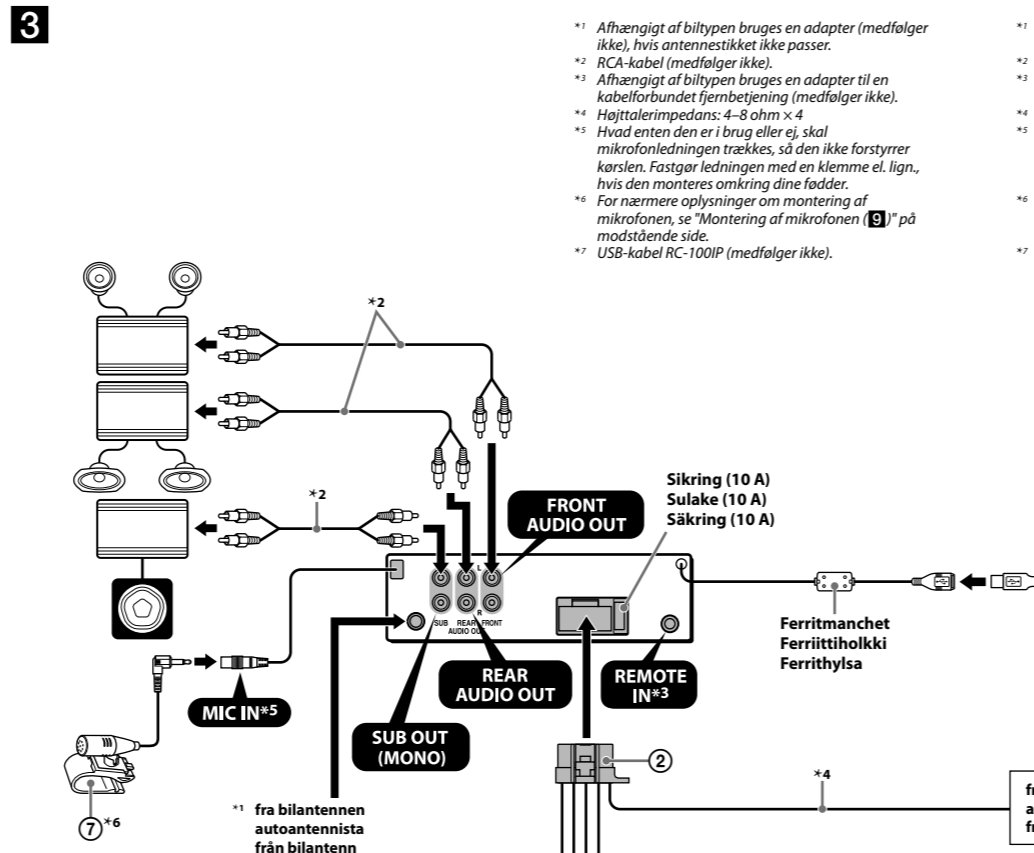

1

Strömstik til ekstraudstyr
Ylimårrænen virtallitåntå
Kontakt for strømforstyrning af ekstraudrustning

2

Strömstik til ekstraudstyr
Ylimårrænen virtallitåntå
Kontakt for strømforstyrning af ekstraudrustning

3

Strömstik til ekstraudstyr
Ylimårrænen virtallitåntå
Kontakt for strømforstyrning af ekstraudrustning

4

Strömstik til ekstraudstyr
Ylimårrænen virtallitåntå
Kontakt for strømforstyrning af ekstraudrustning

1

Strömstik til ekstraudstyr
Ylimårrænen virtallitåntå
Kontakt for strømforstyrning af ekstraudrustning

2

Strömstik til ekstraudstyr
Ylimårrænen virtallitåntå
Kontakt for strømforstyrning af ekstraudrustning

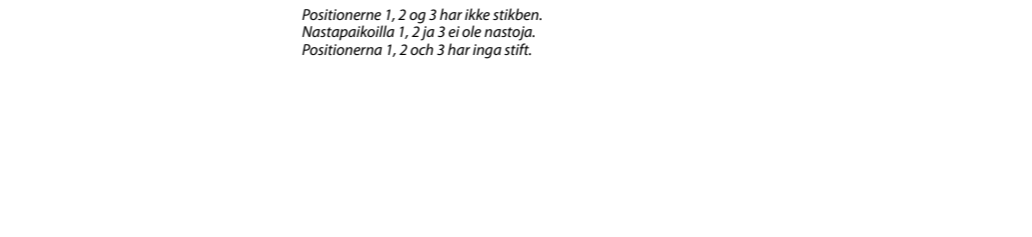
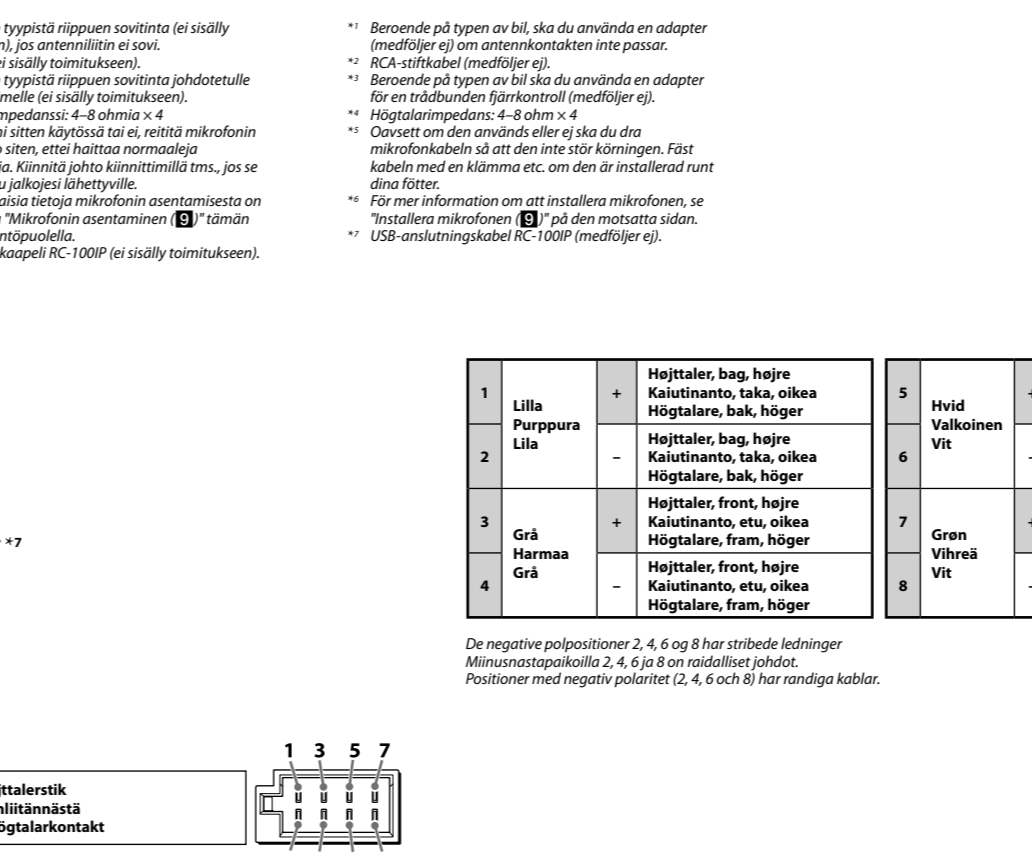

1

Strömstik til ekstraudstyr
Ylimårrænen virtallitåntå
Kontakt for strømforstyrning af ekstraudrustning

2

Strömstik til ekstraudstyr
Ylimårrænen virtallitåntå
Kontakt for strømforstyrning af ekstraudrustning

3

Strömstik til ekstraudstyr
Ylimårrænen virtallitåntå
Kontakt for strømforstyrning af ekstraudrustning

4

Strömstik til ekstraudstyr
Ylimårrænen virtallitåntå
Kontakt for strømforstyrning af ekstraudrustning

1

Strömstik til ekstraudstyr
Ylimårrænen virtallitåntå
Kontakt for strømforstyrning af ekstraudrustning

2

Strömstik til ekstraudstyr
Ylimårrænen virtallitåntå
Kontakt for strømforstyrning af ekstraudrustning

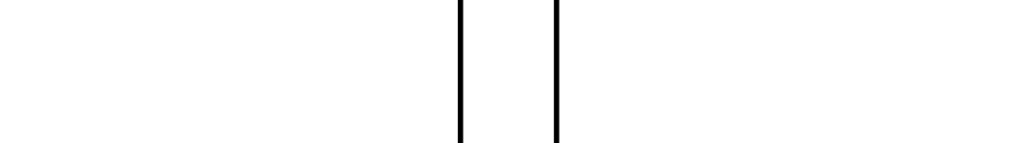
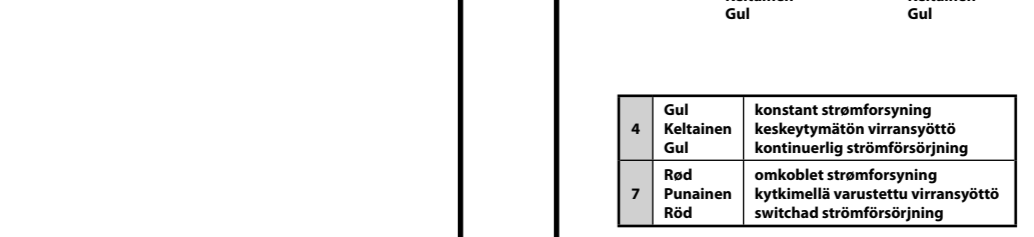
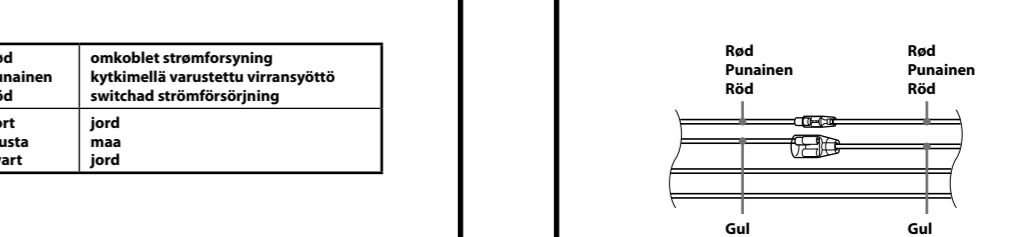
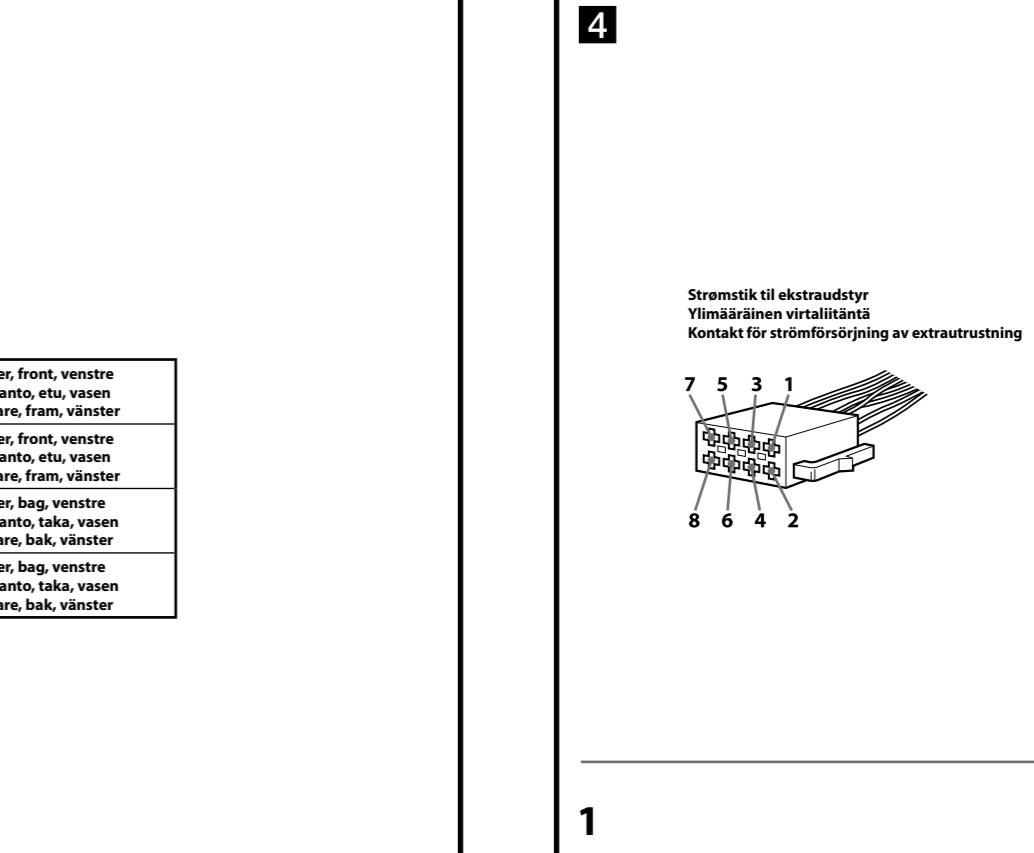

1

Strömstik til ekstraudstyr
Ylimårrænen virtallitåntå
Kontakt for strømforstyrning af ekstraudrustning

2

Strömstik til ekstraudstyr
Ylimårrænen virtallitåntå
Kontakt for strømforstyrning af ekstraudrustning

3

Strömstik til ekstraudstyr
Ylimårrænen virtallitåntå
Kontakt for strømforstyrning af ekstraudrustning

4

Strömstik til ekstraudstyr
Ylimårrænen virtallitåntå
Kontakt for strømforstyrning af ekstraudrustning

1

Strömstik til ekstraudstyr
Ylimårrænen virtallitåntå
Kontakt for strømforstyrning af ekstraudrustning

2

Strömstik til ekstraudstyr
Ylimårrænen virtallitåntå
Kontakt for strømforstyrning af ekstraudrustning

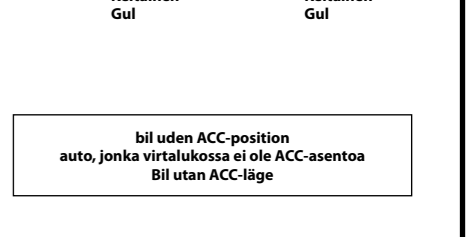
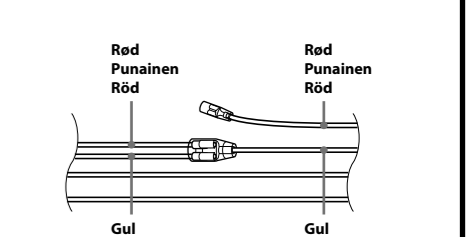
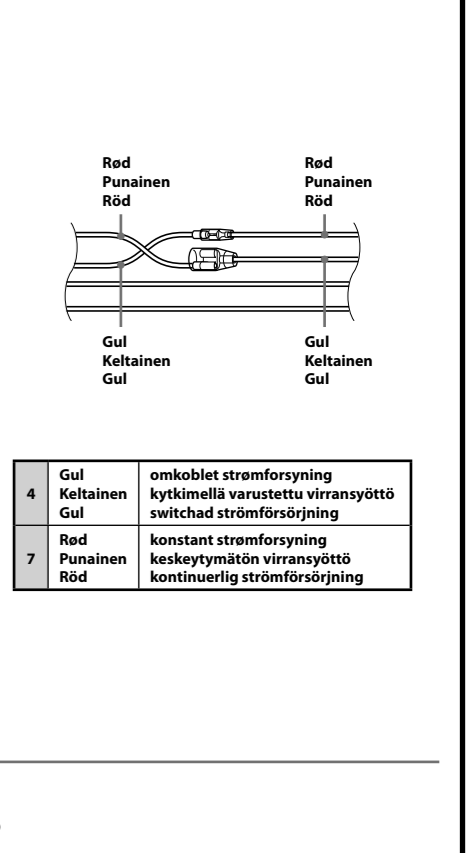

1

Strömstik til ekstraudstyr
Ylimårrænen virtallitåntå
Kontakt for strømforstyrning af ekstraudrustning

2

Strömstik til ekstraudstyr
Ylimårrænen virtallitåntå
Kontakt for strømforstyrning af ekstraudrustning

3

Strömstik til ekstraudstyr
Ylimårrænen virtallitåntå
Kontakt for strømforstyrning af ekstraudrustning

4

Strömstik til ekstraudstyr
Ylimårrænen virtallitåntå
Kontakt for strømforstyrning af ekstraudrustning

1

Strömstik til ekstraudstyr
Ylimårrænen virtallitåntå
Kontakt for strømforstyrning af ekstraudrustning

2

Strömstik til ekstraudstyr
Ylimårrænen virtallitåntå
Kontakt for strømforstyrning af ekstraudrustning

