



Bluetooth® audiorendszer

Kezelési útmutató **HU**

A bemutató (DEMO) kijelző kikapcsolásának módjáról a 7. oldalon olvashat.

MEX-BT3800U



Üzembe helyezési és csatlakoztatási útmutató

Figyelmeztetés

A készüléket csak a műszerfalba szerelve szabad használni, mivel a készülék hátoldala használat közben felforrósodik.

- Ez a készülék csak 12 V-os, egyenáramú, negatív földelésű üzemeltetésre alkalmas.
- Vigyázzon, hogy a vezetékek ne szoruljanak be csavar alá, és ne akadjanak bele mozgó alkatrészekbe (pl. az ülés csúszósíjébe).
- A csatlakoztatás előtt, a rövidzárlat elkerülése érdekében, kapcsolja ki a jármű gyújtását.
- A külső tápfeszültség bekötése előtt csatlakoztassa a vezetékeket ③ a készülékhez és a hangszugárzókhöz.
- **Kösse az összes földvezetékét a közös föld pontra.**
- Biztonsági okokból a szabadon maradó vezetékeket szigetelje le szigetelőszalaggal.
- Ne takarja el a készülék szellőzőnyílásait vagy hőleadó felületeit.

Megjegyzések a (sárga) tápvezetékéről

- Ha a készüléket más audioeszközzel együtt csatlakoztatja, a jármű felhasználás áramkörének biztosítéka nagyobb értékű legyen, mint a csatlakoztatott készülékek biztosítékainak összesített amperértéke.
- Ha nincs megfelelő amperértékű biztosítéka a járműnek, akkor a készüléket közvetlenül az akkumulátorhoz kösse.

Alkatrész lista 1

- A listában szereplő számozás megfelel az ábrán található számozásnak.
- A rögzítőkeret ① és a külső védőkeret ⑤ gyárilag lett összeszerelve a készülékkel. Beszerelés előtt a kioldókulcsok ④ segítségével távolítsa el a rögzítő-keretet ①. A részletekről olvassa el „A külső védőkeret és a rögzítőkeret eltávolítása” című részt ④.
- **A kioldókulcsokat ④ őrizze meg, mert azokra még szüksége lehet, pl. kiszereléskor.**

Figyelem!

Kezelje óvatosan a rögzítőkeretet ①, hogy elkerülje az esetleges ujjszérüléseket.

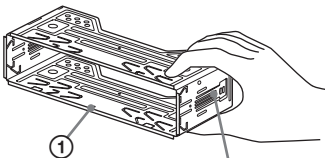

Retteselő fülek

Megjegyzés

Beszerelés előtt győződjön meg róla, hogy a rögzítőkeret ① két oldalán található reteszelő fülek 2 mm-nyire befelé hajoljanak. Amennyiben a reteszelő fülek az oldallap síkjában állnak vagy kifelé hajlanak, a készüléket nem lehet biztonságosan beszerelni, és előfordulhat, hogy kiesik a helyéből.

Csatlakoztatási példa 2

Megjegyzés (2-A)

- A földelővezetékét mindig csatlakoztassa a földelési ponthoz mielőtt az erősítőt csatlakoztatja.
- A hangjelzés csak akkor hallható, ha a készülék saját erősítőjét használja.

Hasznos tanács (2-B)

- Egy CD-váltó vagy egyéb külső eszköz csatlakoztatása esetén közvetlen ehhez a készülékhez csatlakoztassa azt.
- Kettő vagy több CD-váltó vagy egyéb külső eszköz csatlakoztatásához (külön megvásárolható) XA-C40 jelforrásválasztó szükséges.

Csatlakoztatási ábra 3

A A kiegészítő erősítő AMP REMOTE IN aljzatához

Ez a csatlakozó csak erősítőkhöz használható. Más berendezések csatlakoztatása a készülék elromlását idézheti elő.

B Az autótelefon csatlakozóvezetékéhez

Figyelmeztetés

Ha a jármű motoros antennája nem rendelkezik csatlakozódobozzal (relével), és azt csatlakoztatja a tápvezetékkel ③, az antenna meghibásodhat.

Megjegyzések a vezérlő- és a tápvezetékéről

- A motoros antenna vezérlővezetékében (kék) +12 V egyenáram folyik a rádió bekapcsolásakor, illetve ha bekapcsolja az AF (alternatív frekvenciák) vagy a TA (közlekedési hírek) funkciót.
- Ha az Ön járművében beépített FM, MW, LW antenna található a hátsó vagy első szélvédőn, csatlakoztassa a motoros antenna vezérlővezetékét (kék) vagy a kapcsolt tápfeszültség vezetéket (piros) a meglevő antennaerősítő csatlakozóvezetődéseihez. A részletekről érdeklődjön a jármű kereskedőjénél.
- Ez a készülék nem használható olyan motoros antennával, mely nem rendelkezik csatlakozódobozzal (relével).

Memória energiaellátás

Ha csatlakoztatja a sárga vezetékét, a memória a jármű gyújtáskapcsolójának kikapcsolt állapotában is kap áramot.

Megjegyzések a hangszugárzók csatlakoztatásáról

- A hangszugárzók csatlakoztatása előtt kapcsolja ki a készüléket.
- A meghibásodások elkerülése érdekében 4–8 Ω impedanciájú, és a terhelhetőségnek megfelelő hangszugárzókat csatlakoztasson.
- Ne kösse össze a hangszugárzó csatlakozóvezetődéseit a jármű fém karosszériájával vagy a jobboldali hangszugárzó csatlakozóvezetődései a baloldali hangszugárzó-csatlakozóvezetődéseiével.
- Ne kösse össze a készülék földelővezetékét a hangszugárzó negatív (-) pólusú csatlakozóvezetődéssel.
- Ne próbálja párhuzamosan kötni a hangszugárzókat.
- Kizárólag passzív hangszugárzókat használjon. Ha aktív (saját erősítővel rendelkező) hangszugárzókat csatlakoztat a hangszugárzó-csatlakozóvezetődésekre, a készülék meghibásodhat.
- A meghibásodások elkerülése érdekében ne használja a beépített vezetékeket, ha a jobb- és a baloldali hangszugárzók közös negatív (-) vezetékét használják.
- Ne kösse össze a készülék hangszugárzóvezetékét.
- **Megjegyzés a csatlakoztatásról**
- Ha a hangszugárzók csatlakoztatása nem megfelelő, a kijelzőn a „FAILURE” (hiba) üzenet jelenik meg. Ebben az esetben ellenőrizze, hogy a hangszugárzók csatlakoztatása megfelelő-e.

Óvintézkedések

- Kellő figyelemmel válassza ki a beszerelés helyét, hogy a készülék ne okozzon zavart a szokásos vezetési műveletekben.
- Kerülje a készülék poros, szennyezett, erősen rezgő vagy magas hőmérsékletű, közvetlen napfénynek kitett, hőforrásokhoz közeli környezetbe való beszerelését.
- A biztonságos és megbízható beszerelés érdekében csakis a mellékelt szerelési tartozékokat használja.

A beszerelés szöge

A beszerelés szöge ne haladja meg a 45°-ot.

1

①

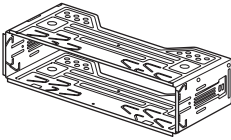

②

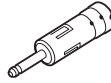

③

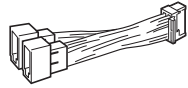

④



2 db

⑤

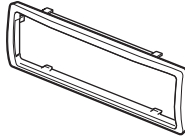

⑥



⑦



Az ábrákon szereplő (külön megvásárolható) részegységek



Első hangsugárzó

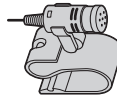

XA-MC10 mikrofon



Hátsó hangsugárzó

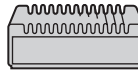

Erősítő



Aktív mélyhangsugárzó

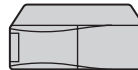

CD-váltó

2

A

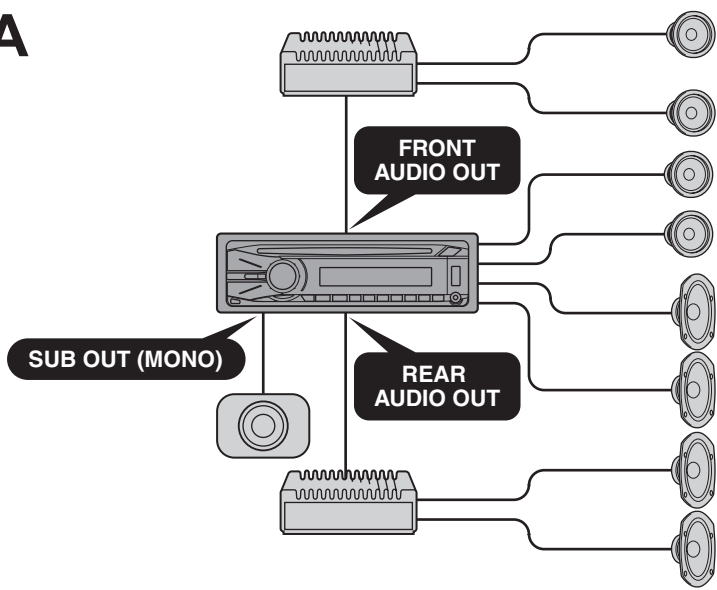

B

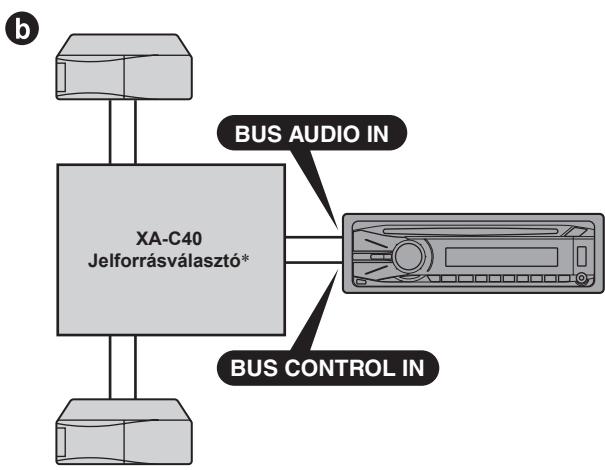
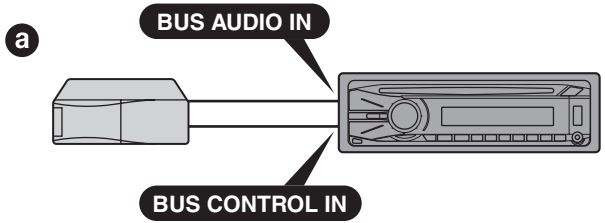

* Külön megvásárolható.



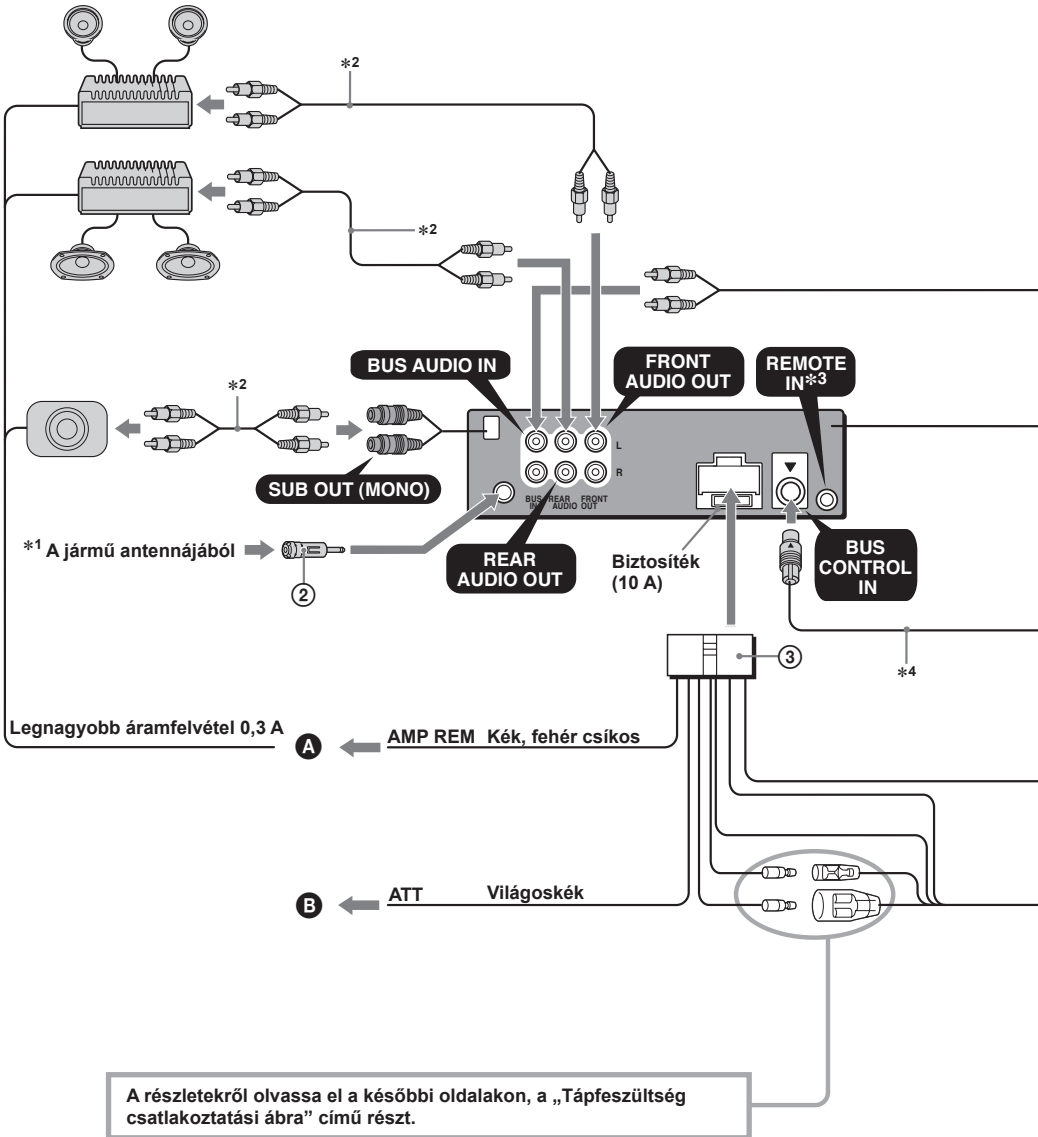

*1 **Ügyeljen az antenna helyes csatlakoztatására.**
Ha a jármű antennája megfelel az ISO (Nemzetközi Szabványosítási Szervezet) előírásainak, a csatlakoztatáshoz használja a mellékelt adaptert ②. Először a jármű antennáját csatlakoztassa az adapterhez, majd az adapter másik felét csatlakoztassa a fejegység antenna aljzatához.

*2 (Külön megvásárolható) RCA csatlakozóvezeték.

*3 Külön elérhető adapter szükséges lehet.

*4 Az XA-C40 mellékelt tartozéka.

1		+	jobb hátsó hangszóró
2	lila	-	jobb hátsó hangszóró
3		+	jobb első hangszóró
4	szürke	-	jobb első hangszóró
5		+	bal első hangszóró
6	fehér	-	bal első hangszóró
7		+	bal hátsó hangszóró
8	zöld	-	bal hátsó hangszóró

A 2-es, 4-es, 6-os és 8-as negatív pólusú végződésekhez csikos vezeték tartozik.

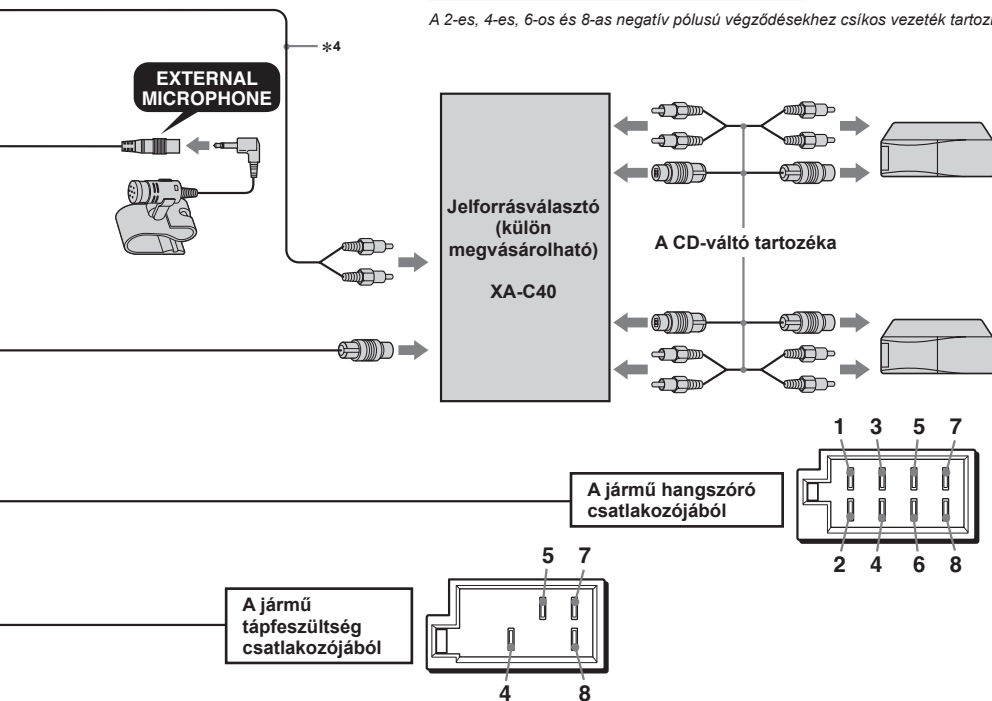

4	Sárga	állandó tápfeszültség
5	Kék	motoros antenna vezérlés
7	Piros	kapcsolt tápfeszültség
8	Fekete	testelés

Az 1-es, 2-es 3-as és 6-os állásban nincsenek érintkezők.

A külső védőkeret és a rögzítőkeret eltávolítása **4**

Beszérelés előtt vegye le a rögzítőkeretet ① és a külső védőkeretet ⑤ a készülékről.

1 Vegye le a külső védőkeretet ⑤.

Nyomja meg a védőkeret ⑤ mindkét oldalát és húzza ki a keretet.

2 Vegye ki a rögzítőkeretet ①.

- 1 Tolja be a kioldókulcsokat ④ a készülék és a rögzítőkeret ① közé kattantásig.
- 2 Húzza lefelé a rögzítőkeretet ①, majd húzza ki belőle a készüléket.

Beépítési példa **5**

Beszérelés a műszerfalba

Megjegyzések

- Szükség esetén hajlítsa ki a körmöket, hogy szoros illeszkedést biztosítsanak (5-2).
- Győződjön meg róla, hogy külső védőkeret ⑤ reteszelő füle megfelelően illeszkedik-e a készüléken található mélyedésekbe (5-3).

Az előlap helyes levétele és visszahelyezése **6**

A készülék beszérelése előtt vegye le az előlapot.

6-A Leválasztás

Az előlap levétele előtt nyomja meg és tartsa benyomva a **(SOURCE/OFF)** gombot. Nyomja meg a **(↩)** gombot, majd az előlapot maga felé húzva válassza le.

6-B Visszahelyezés

Az ábrának megfelelően illesse az előlapon található **(A)** nyílást a készüléken található tengelyhez **(B)**, majd nyomja be a baloldalon.

Figyelem: ha a jármű gyújtás-kapcsolóján nincs ACC állás!

Állítson be időértéket az Auto Off funkcióban. A beállításról részletesebben a kezelési útmutató további fejezeteiben olvashat.

Kikapcsolás után a készülék önműködően és teljesen kikapcsol, amikor a beállított idő letelik. Ezzel az akkumulátor kimerülése megelőzhető.

Ha nem használja az Auto Off funkciót, a gyújtás kikapcsolása után tartsa nyomva az **(SOURCE/OFF)** gombot mindaddig, míg a kijelző ki nem alszik.

RESET gomb

Amikor a beszérelés és a kapcsolatok kiépítése megtörtént, nyomja meg a RESET gombot egy golyóstoll hegyével vagy más hasonló tárggyal, miután az előlapot eltávolította.

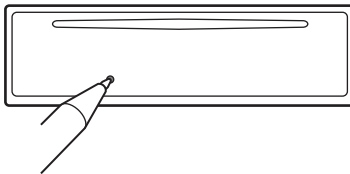

4 1

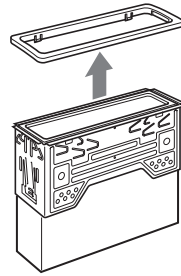
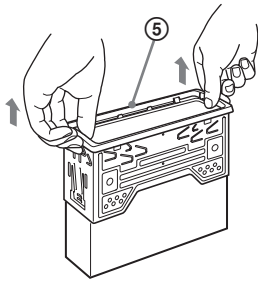

2

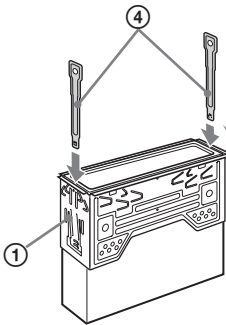

A kampók befelé nézzenek.

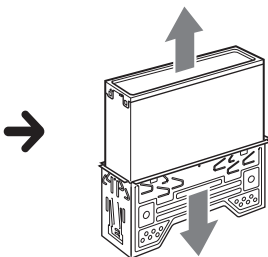
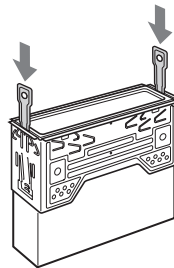
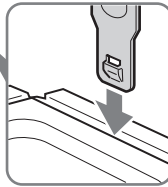

5 1

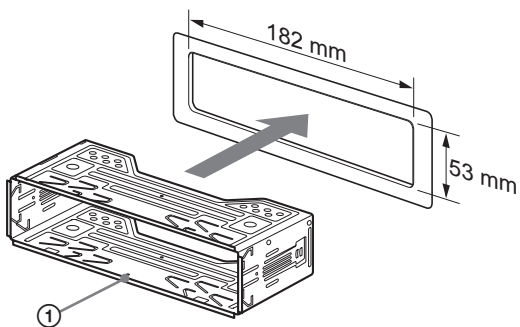

2

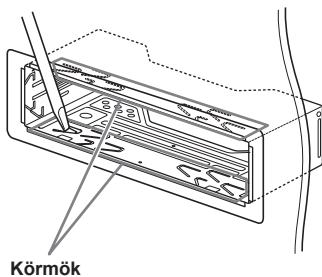

3

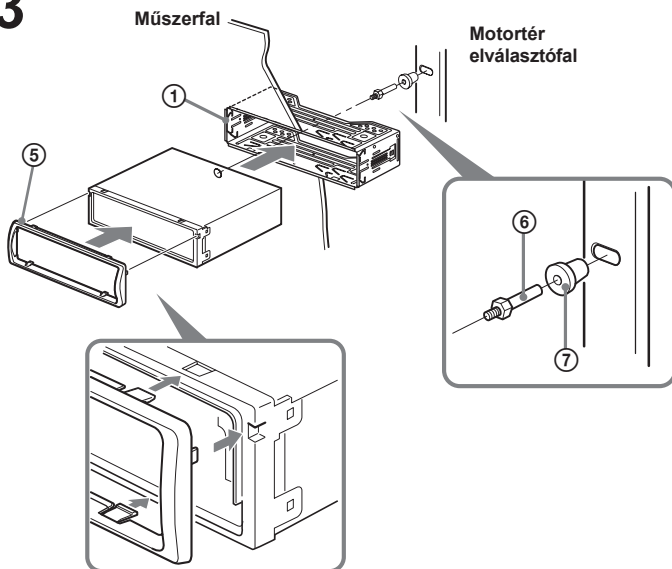

6 A

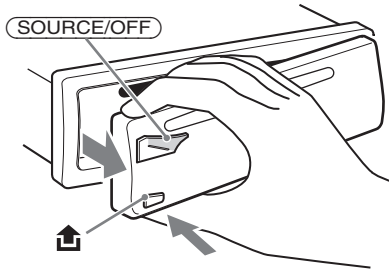

B

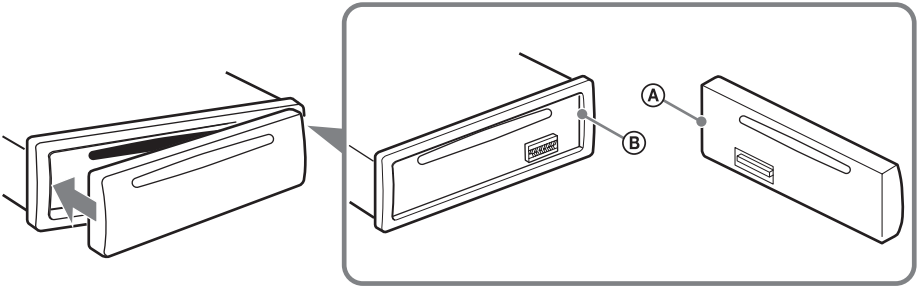

Tápfeszültség csatlakoztatási ábra

A tápfeszültség csatlakozás kialakítása járműenként eltérő lehet. Ellenőrizze járműve csatlakoztatási ábráját, hogy meggyőződhessen a helyes csatlakoztatásról. A három alaptípust az alábbi ábrák mutatják be. Előfordulhat, hogy a jármű piros és sárga tápvezetékét fel kell cserélnie.

A csatlakoztatások áttekintése és a tápvezetékek azonosítása után csatlakoztassa a készüléket a tápfeszültséghez. Ha a bekötéssel kapcsolatban olyan kérdése vagy problémája adódna, melyre nem talál választ ebben az útmutatóban, vegye fel a kapcsolatot a jármű forgalmazójával.

Külső tápfeszültség csatlakozó

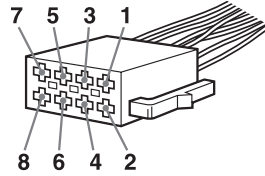

a

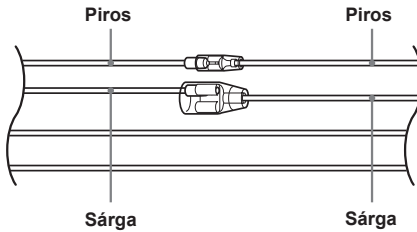

4	Sárga	folyamatos tápfeszültség	7	Piros	kapcsolt tápfeszültség
---	-------	--------------------------	---	-------	------------------------

b

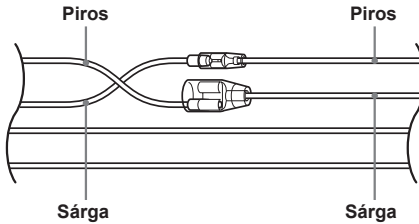

4	Sárga	kapcsolt tápfeszültség	7	Piros	folyamatos tápfeszültség
---	-------	------------------------	---	-------	--------------------------

c

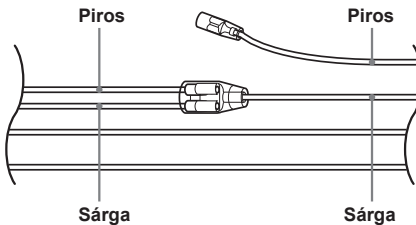

Kapcsolt tápfeszültség (ACC) állás nélküli gyújtáskapcsolóval rendelkező jármű

A biztonság érdekében ezt a készüléket feltétlenül a műszerfalba szerelje be. A beszerelés és a csatlakoztatás módját lásd a mellékelt beszerelési/csatlakoztatási útmutatóban.

**CLASS 1
LASER PRODUCT**

Ez a címke a burkolat hátoldalán található.

A működési feszültséget és más adatokat jelző azonosító tábla a készülék alján található.



A Sony Corporation tanúsítja, hogy a MEX-BT3800U készülék megfelel az 1999/5/EC számú direktíva általános követelményeinek és egyéb vonatkozó előírásainak.

A részletekért keresse fel az alábbi honlapot: <http://www.compliance.sony.de/>

Ezen rádiós készülék használata nem megengedett Norvégiában, Svalbard, Ny-Alesund központjának 20 km-es sugarú körzetében.

Tudnivalók az EU direktívákat alkalmazó országok vásárlóinak

Ezt a terméket a Sony Corporation (Japán, Tokió, 1-7-1 Konan, Minato-ku) gyártotta. A termékbiztonsággal és az EMC irányelvekkel kapcsolatban a Sony Deutschland GmbH (Németország, 70327 Stuttgart, Hedelfinger Strasse 61.) a jogosult képviselő. Kérjük, bármely szervizeléssel vagy garanciával kapcsolatos ügyben, a különálló szerviz- vagy garanciadokumentumokban megadott címekhez forduljon.



Feleslegessé vált elektromos és elektronikus készülékek hulladékként való eltávolítása (használható az Európai Unió és egyéb európai országok szelektív hulladékgyűjtési rendszereiben)

Ez a szimbólum a készüléken vagy a csomagolásán azt jelzi, hogy a terméket ne kezelje háztartási hulladékként. Kérjük, hogy az elektromos és elektronikai hulladék gyűjtésére kijelölt gyűjtőhelyen adja le. A feleslegessé vált termékek helyes kezelésével segít megelőzni a környezet és az emberi egészség károsodását, mely bekövetkezhetne, ha nem követi a hulladékkezelés helyes módját. Az anyagok újrahasznosítása segít a természeti erőforrások megőrzésében. A termék újrahasznosítása érdekében további információért forduljon a lakhelyén az illetékesekhez, a helyi hulladékgyűjtő szolgáltatóhoz vagy ahhoz az üzlethez, ahol a terméket megvásárolta.

Érvényes a következő tartozékra is: távvezérlő.



Feleslegessé vált elemek hulladékként való eltávolítása (használható az Európai Unió és egyéb európai országok szelektív hulladékgyűjtési rendszereiben)

Ez a szimbólum az elemen vagy a csomagolásán azt jelzi, hogy a termékhez mellékelt elemet ne kezelje háztartási hulladékként. Az elemek hulladékként való elhelyezésének szakszerű módjáról történő gondoskodás segít megelőzni a környezet és az emberi egészség károsodását, mely bekövetkezhetne, ha nem követi a hulladékkezelés helyes módját. Az anyagok újrahasznosítása segít a természeti erőforrások megőrzésében. Olyan termékek esetén, ahol biztonsági, hatékonysági és adatkezelési okok miatt állandó tápfeszültség szükséges a beépített elemekből, az elemek eltávolításához szakember szükséges. Az elemek szakszerű hulladékkezelése érdekében a készülék hasznos élettartamának végén adja le azt a megfelelő hulladékgyűjtő vagy újrahasznosító telepen. Más típusú elemek esetében olvassa el az útmutató azon szakaszát, mely az elemek szakszerű eltávolítását részletezi. Az elemeket adja le a használt elemek számára kijelölt hulladékgyűjtő helyen. A termék vagy az elemek újrahasznosítása érdekében további információért forduljon a lakhelyén az illetékesekhez, a helyi hulladékgyűjtő szolgáltatóhoz vagy ahhoz az üzlethez, ahol a terméket megvásárolta.

A Bluetooth márkajelzés és logo a Bluetooth SIG., Inc. tulajdona, és annak felhasználása a vállalat engedélyével történt. Minden más, az ebben az útmutatóban előforduló márkanev annak jogos tulajdonosának védjegye vagy bejegyzett védjegye.

A „ZAPPIN” a Sony Corporation védjegye.



A Microsoft, a Windows Media és a Windows logo a Microsoft Corporation védjegye vagy bejegyzett

védjegye az Egyesült Államokban és/vagy más országokban.

Az iPod az Apple Inc. által az Egyesült Államokban és más országokban bejegyzett védjegy.

Az iPhone az Apple Inc. védjegye.

Az MPEG Layer-3 hangtömörítési technológia és szabadalom felhasználása a Fraunhofer IIS és Thomson engedélyével történt.

E készülék bizonyos jellemzőit a Microsoft Corporation szellemi tulajdonjoga védi. A védett technológiák eltérő célú használata vagy terjesztése kizárólag a Microsoft vagy a Microsoft hivatalos képviselőinek engedélyével lehetséges.

A tartalomszolgáltatók a digitális jogosultságkezelési technológiát alkalmazzák a készüléken lévő Windows Media („WM-DRM”) esetében a tartalmaik oszthatatlanságának megőrzéséhez („Secure Content”), ezért a szellemi tulajdonuk, beleértve a szerzői jogot, jogellenes felhasználása megakadályozható. Ez a készülék a WM-DRM szoftvert („WM-DRM Software”) alkalmazza a védett tartalom lejátszásához. A készülék WM-DRM szoftver biztonságának megkérdőjelezése esetén a védett tartalom tulajdonosai („Secure Content Owners”) kérhetik, hogy a Microsoft vonja meg a WM-DRM szoftver jogát a védett tartalom másolására, megjelenítésére és/vagy lejátszására. A megvonás nem befolyásolja a WM-DRM szoftver képességét a nem védett tartalom lejátszásában. A visszavont tartalmak listáját a WM-DRM szoftver minden alkalommal elküldi a készüléknek, amikor biztonságos tartalmat tölt le az Internetről vagy egy számítógépről. A Microsoft jogosult a visszavont tartalmak listájának letöltésére a készülékére a védett tartalom tulajdonosának nevében.

Megjegyzés a lítium elemhez

Ne tegye ki az elemeket magas hőmérséklet, például közvetlen napsugárzás, tűz, vagy egyéb hatásának.

Figyelem: ha a jármű gyújtáskapcsolóján nincs ACC állás!

Ne felejtse el beállítani az önműködő áramtalanítási (Auto Off) funkciót (26. oldal). A kikapcsolást követően a beállított időtartam letelte után a készülék teljesen és önműködően kikapcsol. Ezzel a jármű akkumulátorának lemerülése megelőzhető.

Amennyiben nem állított be időértéket az Auto Off funkcióban, a jármű gyújtáskapcsolójával történő leállítás után tartsa nyomva az **(SOURCE/OFF)** gombot, amíg a kijelző ki nem kapcsol.

Kezdeti lépések

A készüléken lejátszható lemezek	6
A Bluetooth funkcióról	6
A memória törlése	6
A DEMO üzemmód kikapcsolása	7
A távvezérlő előkészítése	7
Az óra beállítása	7
Az előlap leválasztása	7
Az előlap visszaillesztése	7

Bluetooth funkció gyorsbeállítási útmutatója

Bluetooth funkció 3 lépésben	8
Gombok és ikonok	9
① Párosítás	10
② Kapcsolódás	10
③ Kihangosítás és zenelejátszás	11

A kezelőszervek és az alapműveletek

Főegység	12
Távvezérlő: RM-X304	14
Zeneshám keresése	15
Műsorszám keresése a szám címe szerint	
— Quick-BrowZer	15
Műsorszám keresése számrészletek	
meghallgatásával — ZAPPIN™	16

Rádió

Állomások tárolása és vétele	16
Önműködő tárolás — BTM	16
Kézi tárolás	16
A memóriában tárolt állomások előhívása	16
Önműködő hangolás	16
RDS	17
Áttekintés	17
Az AF és a TA funkció használata	17
A műsortípus (PTY) kiválasztása	18
A pontos idő (CT) beállítása	18

CD

Kijelzett elemek	18
Ismételt és véletlen sorrendű lejátszás	18

USB-eszközök

Lejátszás USB-eszközről	19
Kijelzett elemek	19
Ismételt és véletlen sorrendű lejátszás	19

iPod

Lejátszás iPod készülékről	20
Kijelzett elemek	20
A lejátszási üzemmód beállítása	21
Ismételt és véletlen sorrendű lejátszás	21
iPod közvetlen működtetése	
— Utas vezérlés	21

Bluetooth (kihangosítás és zenelejátszás)

Bluetooth műveletek	22
Párosítás	22
A Bluetooth ikonok jelentése	22
Kapcsolódás	23
A Bluetooth-jelkimenet bekapcsolása	
ezen a készüléken	23
Kapcsolódás mobiltelefonhoz	23
Audioeszköz csatlakoztatása	23
Kihangosítás	23
Hívásfogadás	23
Híváskezdeményezés	24
Hívásátadás	24
Hanghívás	24
Zenelejátszás	24
Zenelejátszás külső audioeszközről	24
A külső audioeszköz vezérlése ezzel a	
készülékkel	25
Az összes párosított eszköz regisztrációjának	
törlése	25

Egyéb funkciók

A hangjellemzők beállítása	25
A különböző hangjellemzők beállítása	25
A hangszínszabályzó beállítása	
— EQ3	26
Az alapbeállítási menü — SET	26
Külső készülék használata	27
Külső audiókészülék	27
Külső mikrofon XA-MC10	27

További információk

Óvintézkedések	28
Megjegyzések a lemezekről	28
Az MP3, WMA, AAC fájlok lejátszási sorrendje	28
Az iPod készülékekről	28
A Bluetooth funkcióról	29
Karbantartás	29
A készülék kiszerelése	30
Minőségtanúsítás	31
Hibaelhárítás	32
Hibakijelzések, üzenetek	34

Támogatási honlap

Ha bármilyen kérdése lenne, vagy a legfrissebb terméktámogatási információkat szeretné elolvasni, keresse fel az alábbi honlapot:

<http://support.sony-europe.com/>



Friss információkat olvashat:

- a kompatibilis digitális audiókészülékek típusairól és gyártóiról,
- a támogatott MP3, WMA, AAC fájlokról,
- a kompatibilis digitális mobiltelefonok típusairól és gyártóiról, valamint a Bluetooth funkciók gyakran ismételt kérdéseiről.

Kezdeti lépések

A készüléken lejátszható lemezek

A készülékkel lejátszhatja a CD-DA (CD-TEXT lemezeket is beleértve), valamint az (MP3, WMA, AAC fájlokat tartalmazó (28. oldal)) CD-R, CD-RW lemezeket.

Lemez típusa	Felirat a lemezen
CD-DA	
MP3 WMA AAC	

A Bluetooth funkcióról

FIGYELEM!

A FORGALMAZÓ SEMMILYEN FELELŐSÉGET NEM VÁLLAL A KÉSZÜLÉK ILLETVE AZ AHHOZ TARTOZÓ HARDVER ÉS/ VAGY A SZOFTVER HASZNÁLATÁBÓL SZÁRMAZÓ SZÁNDÉKOS, VÉLETLEN VAGY KÖVETKEZMÉNYES KÁROKÉRT, ÉS AZ AZZAL KAPCSOLATBAN FELMERÜLŐ KÖLTSÉGEKÉRT, PROFITVESZTESÉGÉRT, BEVÉTELKIESÉSÉRT, ADATVESZTÉSÉRT, LEÁLLÁSI IDŐÉRT ÉS IDŐVESZTESÉGÉRT.

FONTOS TUDNIVALÓ!

Biztonságos és hatékony használat

E készülék olyan megváltoztatása vagy átalakítása, melyet a Sony kifejezetten nem engedélyez, érvénytelenítheti a készülék használatának jogosságát. A készülék használatba vétele előtt kérjük, ellenőrizze, vannak-e olyan helyi előírások, melyek a Bluetooth-eszközök használatával kapcsolatban további korlátozásokat vagy engedélyezéseket tartalmaznak.

Vezetés

Ellenőrizze a készülék használatának helyén a mobiltelefon és a kihangosító használatára vonatkozó rendeleteket. Mindig a vezetésre összpontosítsa a figyelmét. Ha a forgalmi viszonyok megkívánják, híváskezdeményezés és -fogadás előtt húzódjon az út szélére vagy parkoljon le.

Csatlakoztatás külső készülékekhez

Mielőtt bármilyen külső eszközt csatlakoztatna, olvassa el annak kezelési útmutatóját a részletes biztonsági előírásokkal kapcsolatban.

Rádiófrekvenciás hatás

A rádiófrekvenciás jelek zajt okozhatnak a jármű nem megfelelően beszerelt vagy nem kellőképpen árnyékoló elektronikus rendszereiben, pl. az elektronikus befecskendező rendszerben, az elektronikus fékrendszerben, az elektronikus sebességartó automatikában vagy a légszákrendszerben. Az eszköz beszerelésére vagy szervizelésére vonatkozóan kérjük, konzultáljon a jármű gyártójával vagy annak márkakereskedőjével. A szakszerűtlen beszerelés vagy szervizelés veszélyes lehet, és érvénytelenítheti a készülékre vonatkozó garanciát.

Érdeklődjön a jármű gyártójánál, hogy a mobiltelefon járműben történő használata nem befolyásolja-e a jármű elektronikus rendszerének működését.

Rendszeresen ellenőrizze, hogy a járműbe szerelt összes vezeték nélküli eszköz elhelyezése és működése megfelelő-e.

Segélyhívás

Ez a Bluetooth jármű kihangosító és a hozzá csatlakozó elektronikus eszköz rádiójeleket, celluláris és vonalas hálózatokat, illetve felhasználói funkciókat alkalmaz, így a megfelelő minőségű kapcsolat nem garantálható minden körülmények között.

Éppen ezért a létfontosságú kommunikációhoz (pl. segélyhíváshoz) nem szabad kizárólag az elektronikus eszközökre hagyatkozni.

Ne feledje, hogy a hívások fogadása és kezdeményezése csak akkor lehetséges, ha a kihangosító és a hozzá kapcsolódó elektronikus eszköz be van kapcsolva, és a megfelelő vételi térerő biztosított.

A segélyhívás nem minden mobilhálózati területen elérhető, illetve bizonyos hálózati szolgáltatások és/vagy telefon funkciók használata közben nem használható.

Kérjük, tájékozódjon mobilszolgáltatójánál.

A memória törlése

A készülék első üzembe helyezése előtt, a jármű akkumulátor cseréje után, vagy a csatlakoztatások megváltoztatását követően a memóriát törölni kell.

Vegye le az előlapot (7. oldal), és egy hegyes eszközzel (pl. golyóstollal) nyomja meg a RESET gombot (12. oldal).

Megjegyzés

A RESET gomb megnyomásakor az órabeállítás és egyéb tárolt információk törlődnek.

A bemutató kikapcsolása

A kikapcsolás közben megjelenő bemutató képsort kikapcsolhatja.

- 1 Nyomja meg és tartsa nyomva a kiválasztó gombot.**
Megjelenik a beállítás menü.
- 2 Nyomja meg többször a kiválasztó gombot a „DEMO” megjelenéséig.**
- 3 A vezérlőtárcsa forgatásával válassza ki a „DEMO-OFF” beállítást.**
- 4 Nyomja meg és tartsa nyomva a kiválasztó gombot.**
A kijelző visszakapcsol a normál lejátszásnak vagy rádió vételnek megfelelő üzemmódba, és a beállítás tárolódik.

A távvezérlő előkészítése

Távolítsa el a szigetelőlapot.

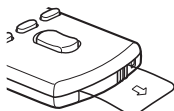

Hasznos tanács

Az elem cseréjéről a 29. oldalon olvashat.

Az óra beállítása

A pontos idő kijelzése 24 óra/nap rendszerben történik.

- 1 Nyomja meg és tartsa nyomva a kiválasztó gombot.**
Megjelenik a beállítás menü.
- 2 Nyomja meg többször a kiválasztó gombot a „CLOCK-ADJ” megjelenéséig.**
- 3 Nyomja meg a (SEEK) + gombot.**
Az órakijelzés villog.
- 4 A vezérlőtárcsa forgatásával állítsa be az órát és a percet.**
A kurzor mozgatásához nyomja meg a (SEEK) -/+ gombot.
- 5 A perc beállítása után nyomja meg a kiválasztó gombot.**
A beállítás megtörtént, az óra működni kezd.

Az óra megjelenítéséhez nyomja meg a (DSPL) gombot. Az előző kijelzésre a (DSPL) gombbal kapcsolhat vissza.

Hasznos tanács

Az óra önműködően is beállítható az RDS szolgáltatás használatával (18. oldal).

Az előlap leválasztása

A készülék előlapja a lopás megelőzése érdekében leválasztható.

Figyelmeztető hangjelzés

A készülék figyelmeztető hangjelzést ad, ha a jármű gyújtáskapcsolójával leállította a motort (OFF állás), de nem távolította el az előlapot. A hangjelzés csak akkor hallható, ha a készülék saját erősítőjét használja.

- 1 Tartsa nyomva a (SOURCE/OFF) gombot.**
A készülék kikapcsol.
- 2 Nyomja meg a (HOME) gombot, és húzza maga felé az előlapot.**

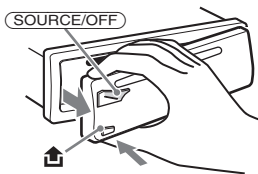

Megjegyzések

- Ne ejtse le és ne nyomja meg erősen az előlapot, illetve a kijelzőt.
- A leválasztott előlapot ne tegye ki magas hőmérsékletnek vagy páratartalomnak. Ne hagyja az előlapot a tűző napon parkoló járműben, a műszerfalon vagy a kalaptartón.
- Ne válassza le az előlapot miközben folyamatban van a lejátszás USB-eszköztől, mert az adatok megsérülhetnek.

Az előlap visszaillesztése

Az előlap (A)-val jelölt részét illessze a (B)-vel jelölt részhez (az ábra szerint), majd könnyedén nyomja befelé az előlap bal oldalát, kattanaságig.

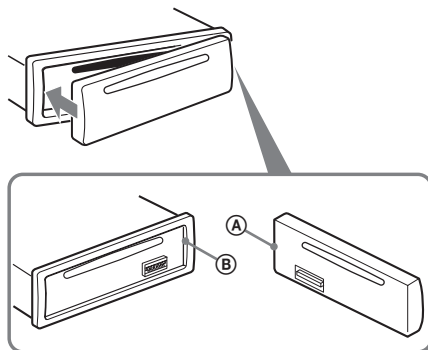

Megjegyzés

Ne tegyen semmit az előlap belső oldalára.

A Bluetooth funkció gyorsbeállítási útmutatója

A működésről részletesebben a „Bluetooth (Kihangosítás és zenelejátszás)” című fejezetben (22. oldal) és a Bluetooth-eszköz kezelési útmutatójában olvashat.

Bluetooth funkció 3 lépésben

1 Párosítás

Első lépésként fel kell ismertetnie („párosítania” kell) a Bluetooth-eszközt (mobiltelefont stb.) és ezt a készüléket. A párosítást csak az első alkalommal kell elvégeznie.

2 Kapcsolódás

A párosítás esetenként lehetővé teszi az eszköz önműködő kapcsolódását. Ha a párosítás után szeretné használni az eszközt, kapcsolódnia kell ahhoz.

3 Kihangosítás és zenelejátszás

Kapcsolódás után hívásokat hangosíthat ki, illetve zenét játszhat le a mobiltelefonról.

Támogatási honlap

<http://support.sony-europe.com/>



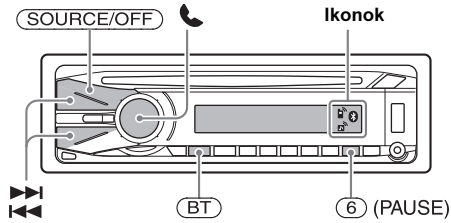





Gombok és ikonok







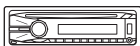

Ikon állapotok leírása

		Világít	Bluetooth-jel bekapcsolva
		Villog	párosítási készenlét
		Nincs	Bluetooth-jel kikapcsolva
		Világít	sikeres kapcsolódás a mobiltelefonhoz
		Villog	a készülék csatlakozik a mobiltelefonhoz
		Nincs	nincs kapcsolat
		Világít	sikeres kapcsolódás az audioeszközhöz
		Villog	a készülék csatlakozik az audioeszközhöz
		Nincs	nincs kapcsolat

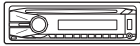
1 Párosítás

Működtetett készülék	Működés
1 	Tartsa nyomva a (BT) gombot körülbelül 5 másodpercig. → 
2 	Indítsa el a keresést.
3 	 Válassza ki az „XPLOD” opciót.
4 	Adja meg a „0000” jelszót.
5 	Kövesse a képernyőn megjelenő utasításokat.
6 	 (Párosítás sikeres.)

2 Kapcsolódás

Működtetett készülék	Működés
1 	Tartsa nyomva a (BT) gombot körülbelül 3 másodpercig. → 
2 	Csatlakozzon ehhez a készülékhez mobiltelefonnal. → 
	Csatlakozzon ehhez a készülékhez egy audioeszközzel. → 

Megjegyzés





Erről a készülékről is csatlakozhat egy Bluetooth-eszközhöz (23. oldal).

Ha nem sikerül a csatlakozás a Bluetooth-eszközhöz, akkor ismételje meg a párosítást.

3 Kihangosítás és zenelejátszás



Kihangosítás

Funkció	Művelet
Hívásfogadás, hívás befejezése	Nyomja meg a  gombot.
Hívás elutasítása	Tartsa nyomva a  gombot 2 másodpercig.
Újratárcsázás	1 Nyomja meg a (SOURCE/OFF) gombot. →  2 Tartsa nyomva a  gombot 3 másodpercig.
Hívás átirányítása	Tartsa nyomva a  gombot 2 másodpercig.



Zenelejátszás

Funkció	Művelet
Hallgatás	1 Nyomja meg a (SOURCE/OFF) gombot. →  2 Nyomja meg a lejátszást elindító gombot az audioeszközön.
Lejátszás, szünet (AVRCP)*	Nyomja meg a (6) (PAUSE) gombot.
Műsorszám léptetés (AVRCP)*	Nyomja meg a ◀◀/▶▶ gombot.

* A működés az audioeszköztől függően eltérő lehet.

Fejegység

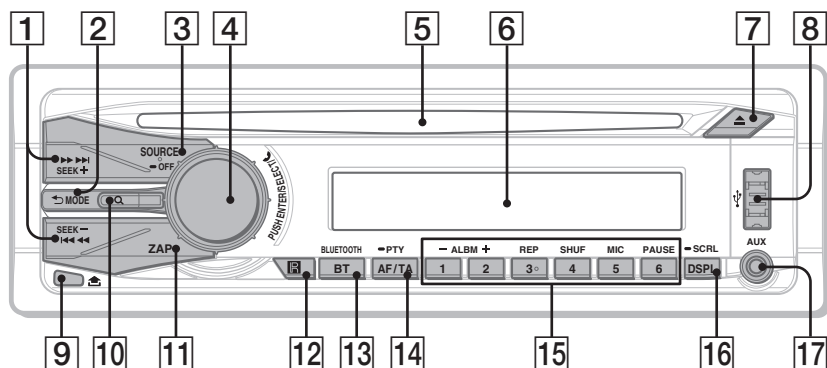

Eltávolított előlappal

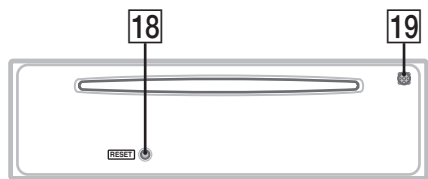

Ez a szakasz ismerteti a kezelőszerveket és az alpműveleteket.

A részletekért lapozzon a feltüntetett oldalra.

1 SEEK +/- gombok

CD, USB:

Műsorszámok átugrása (egyszeri megnyomás); műsorszámok folyamatos átugrása (nyomja meg, majd 1 másodpercen belül nyomja meg ismét, és tartsa nyomva); gyorskeresés előre, hátra (tartsa nyomva).

Rádió:

Rádióállomások önműködő keresése (nyomja meg); kézi állomáskeresés (nyomja meg és tartsa nyomva).

Bluetooth audioeszköz*1:

Műsorszámok átugrása (nyomja meg).

2 ↶ (BACK)/MODE gomb (15., 16., 20., 21. oldalak)

Megnyomására: visszatér az előző képernyőre, vagy kiválaszt egy hullámsávot (FM/MW/LW), vagy kiválaszthatja az iPod lejátszási módját.

Tartsa lenyomva az utas vezérlés bekapcsolásához, illetve megszüntetéséhez.

3 SOURCE/OFF gomb*2

Bekapcsolás; műsorforrás kiválasztás (Rádió, CD, USB, AUX, Bluetooth audioeszköz, Bluetooth telefon).

A készülék kikapcsolásához tartsa lenyomva 1 másodpercig.

A készülék kikapcsolásához és a kijelzés eltüntetéséhez tartsa lenyomva 2 vagy több másodpercig.

4 Vezérlőtárcsa, kiválasztó gomb, ☎ (kihangosítás) gomb

A hangerő beállítása (förgassa); menüpontok kiválasztása (nyomja be és forgassa); hívás fogadása és befejezése (nyomja be).

5 **Lemezbetöltő nyílás**
A lemez behelyezése (felíratos oldallal felfelé) után a lejátszás önműködően elindul.

6 **Kijelző**

7 **▲ (lemezkiadó) gomb**

A lemez kivétele.

8 **USB aljzat (19., 20. oldalak)**

USB-eszköz csatlakoztatásához.

9 **🔊 (előlap leválasztó) gomb (7. oldal)**

10 **Q (BROWSE) gomb (15. oldal)**

Belépés a Quick-BrowZer (Gyorskeresés) üzemmódba.

11 **ZAP gomb (16. oldal)**

Belépés a ZAPPIN™ üzemmódba.

12 **Távvezérlés érzékelő**

13 **BT (Bluetooth) gomb (22. oldal)**

A Bluetooth-jelkimenet ki- és bekapcsolása, párosítás.

14 **AF (Alternatív Frekvenciák)/**

TA (Közlekedési hírek)/

PTY (Program Típus) gomb (17., 18. oldalak)

Az AF és TA beállítása (megnyomás); a PTY kiválasztása (nyomva tartás) RDS használata esetén.

15 **Számgombok**

CD, USB:

1 / **2** : **ALBM -/+** (MP3, WMA, AAC lejátszása közben)

Albumok léptetése (nyomja meg); albumok folyamatos léptetése (nyomva tartás).

3 : **REP*2 (18., 19., és 21. oldalak)**

4 : **SHUF (18., 19., és 21. oldalak)**

6 : **PAUSE**

A lejátszás szüneteltetése. A folytatáshoz nyomja meg újból.

Rádió:

Tárolt rádióadók kiválasztása (nyomja meg); rádióadók tárolása (tartsa nyomva).

Bluetooth audioeszköz*1:

6 : **PAUSE**

A lejátszás szüneteltetése. A folytatáshoz nyomja meg újból.

Bluetooth funkcióval rendelkező mobiltelefon:

5 : **MIC (23. oldal)**

16 **DSPL (kijelző), SCRL (görgetés) gomb (17., 18., 19., 20., és 21. oldalak)**

A kijelzett elemek kiválasztása (nyomja meg); a kijelző fényerejének beállítása (nyomja meg és tartsa nyomva).

17 **AUX bemeneti aljzat (27. oldal)**

Hordozható audioeszköz csatlakoztatása.

18 **RESET gomb (az előlap mögött) (6. oldal)**

19 **Mikrofon (23. oldal)**

Megjegyzés

Ne takarja el a mikrofont, mert a kihangosító funkció működésében üzemzavar keletkezhet.

*1 *Ha Bluetooth audioeszközt (mely az AVRCP Bluetooth technológiát támogatja) csatlakoztatott. Lehetnek olyan eszközök, melyeknél bizonyos funkciók nem használhatók.*

*2 *A gombon tapintható pont található.*

Megjegyzés

Lemez kivétele, behelyezése előtt az USB-eszközt húzza ki, a lemez sérülésének elkerülése érdekében.

Az RM-X304 távvezérlő

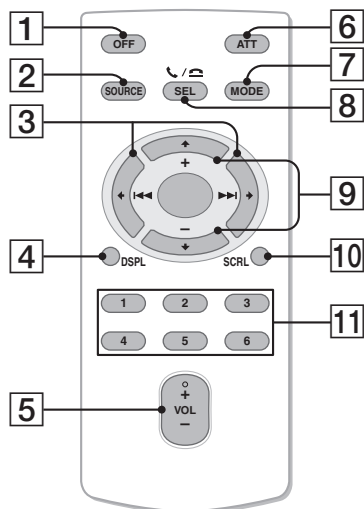

Használat előtt távolítsa el a szigetelőlapot (7. oldal).

- 1 OFF gomb**
Kikapcsolás; a műsorforrás leállítás.
- 2 SOURCE gomb**
Bekapcsolás; műsorforrás kiválasztás (rádió, CD, USB, AUX, Bluetooth audioeszköz, Bluetooth telefon).
- 3 ← (|◀◀)/→ (▶▶) gombok**
A rádió, CD, USB, Bluetooth audioeszköz vezérlése, ugyanúgy, mint a készülék (SEEK) -/+ gombjaival.
A menük és a hangszív nyelve a ← → gombokkal állítható be.
- 4 DSPL (kijelző) gomb**
A kijelzések beállítása.
- 5 VOL (hangerő) +/- gomb**
A hangerő beállítása.
- 6 ATT (némítás) gomb**
A hang némítása. A némítás kikapcsolásához nyomja meg újból.
- 7 MODE gomb**
Nyomja meg a hullámsáv (FM/MW/LW), vagy az iPod lejátszási módjának kiválasztásához.
Tartsa lenyomva az utas vezérlés bekapcsolásához, illetve megszüntetéséhez.
- 8 SEL (választó)/ (kihangosító) gomb**
Funkciója ugyanaz, mint a készülék kiválasztó gombjáié.
- 9 ↑ (+)/↓ (-) gombok**
A CD-, vagy USB-egység vezérlése, a készülék (1)/(2) (ALBM -/+) gombjával megegyező módon.
A beállítás, hangbeállítás stb. ↑ ↓, gombokkal végezhető el.
- 10 SCRL (görgetés) gomb**
A kijelzett elemek görgetése.
- 11 Számgombok**
Tárolt rádióadók kiválasztása (nyomja meg); rádióadók tárolása (tartsa nyomva).

* A gombon tapintható pont található.

Megjegyzés

Ha a készüléket kikapcsolja, és a kijelzőről eltűnik minden kijelzés, a távvezérlővel csak akkor lehet működtetni a készüléket, ha előbb bekapcsolja a rendszert a (SOURCE/OFF) gombbal, vagy egy lemez behelyezésével aktiválja azt.

Műsorszám keresése

Műsorszám keresése a szám címe szerint — Quick-BrowZer

Könnyen kereshet műsorszámokra a CD-lemezen vagy az USB-eszközön kategóriák segítségével.

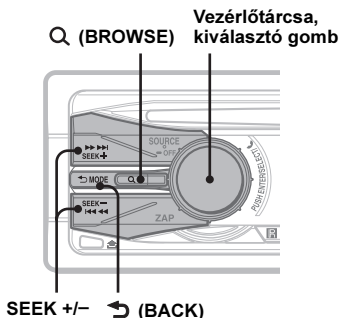

1 Nyomja meg a Q (BROWSE) gombot.

A készülék belép a Quick-BrowZer üzemmódba, és a választható kategóriák listája jelenik meg.

2 A vezérlőtárcsa forgatásával válassza ki a kívánt kategóriát, majd a tárcsa megnyomásával hagyja jóvá a választást.

3 Ismétlje a 2-es lépést a kívánt műsorszám kiválasztásához. A lejátszás elkezdődik.

Visszatérés az előző kijelzéshez

Nyomja meg a ↩ (BACK) gombot.

Kilépés a Quick-BrowZer üzemmódból

Nyomja meg a Q (BROWSE) gombot.

Megjegyzés

Az ismétlés, és véletlen sorrendű lejátszás beállítások törölődnek a Quick-BrowZer üzemmód aktiválásakor.

Keresés a tételek léptetésével

— Ugrás üzemmód

Gyorsan kikeresheti a kívánt tételt, ha sok tétel van a kategóriában.

- 1 Nyomja meg a (SEEK) + gombot a Quick-BrowZer üzemmódban.
Az alábbi képernyő jelenik meg.

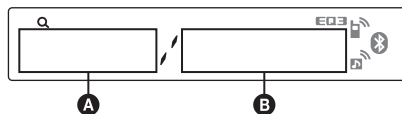

- A Aktuális tétel száma
- B A pillanatnyi rétegben található összes tétel száma

Majd a tételneve jelenik meg.

- 2 A vezérlőtárcsa elforgatásával válassza ki a kívánt tételt, vagy egyet a kívánt tétel közelében.

Egyszerre a teljes tételszám 10%-ával léptet tovább a készülék.

- 3 Nyomja meg a kiválasztó gombot.
A kijelző visszatér a Quick-BrowZer üzemmódba és a kiválasztott tétel jelenik meg.

- 4 A vezérlőtárcsa elforgatásával válassza ki a kívánt tételt, majd nyomja meg a tárcsát.
Ha a kiválasztott tétel egy műsorszám, akkor a lejátszás elindul.

Kilépés az Ugrás üzemmódból

Nyomja meg a ↩ (BACK) vagy a (SEEK) - gombot.

Műsorszám keresése számrészletek meghallgatásával — ZAPPIN™

A CD-, vagy USB-eszköztől rövid számrészletek egymás utáni meghallgatásával keresheti ki a kívánt műsorszámot.

ZAPPIN üzemmód alkalmas műsorszámok keresésére véletlen, vagy véletlen ismétléses lejátszási módban.

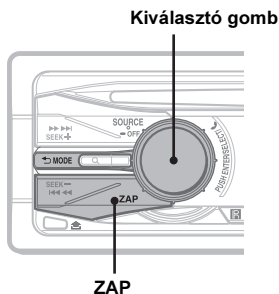

1 Lejátszás közben nyomja meg a **ZAP** gombot.

Ha megjelent a kijelzőn a „ZAPPIN” felirat, a lejátszás elindul a következő műsorszám részletével.

A részlet egy beállított időtartamig kerül lejátszásra, majd egy hangjelzés után a következő részlet indul el.

Műsorszám

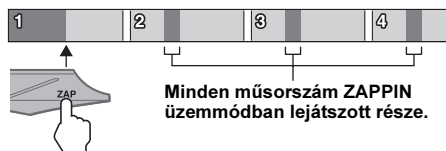

2 Ha a keresett műsorszám elérésekor nyomja meg a kiválasztó gombot vagy a **ZAP** gombot.

A kiválasztott műsorszám normál lejátszása kezdődik el a szám elejétől.

Ismételt kereséshez ZAPPIN üzemmódban, hajtja végre az 1-es és 2-es lépéseket újra.

Hasznos tanács

- A lejátszási időtartamot beállíthatja 6,9, vagy 30 másodpercre (26. oldal). Az nem állítható be, hogy a műsorszám melyik részlete kerüljön lejátszásra.
- Műsorszám vagy album léptetéséhez ZAPPIN üzemmódban nyomja meg a **SEEK** +/- vagy az **1/2** (ALBM-/+) gombok valamelyikét.

Rádió

Állomások tárolása és vétele

FIGYELEM!

Vezetés közben, a balesetek megelőzése érdekében használja a BTM hangolási üzemmódot.

Önműködő tárolás — BTM

1 Nyomja meg a **SOURCE/OFF** gombot többször, amíg a „TUNER” megjelenik.

Ha egy másik hullámsávra kíván kapcsolni, nyomja meg többször a **MODE** gombot. Az alábbi hullámsávok közül választhat: FM1, FM2, FM3, MW vagy LW.

2 Nyomja meg és tartsa nyomva a kiválasztó gombot.

Megjelenik a beállítás menü.

3 Nyomja meg többször a kiválasztó gombot a „BTM” megjelenéséig.

4 Nyomja meg a **SEEK** + gombot.

A készülék a frekvenciáérték sorrendjében tárolja az állomásokat a memóriagombokon. A tárolás befejezését hangjelzés jelzi.

Kézi tárolás

1 Amikor a tárolni kívánt állomás műsorát hallja, tartsa nyomva a memóriagombok (**1**–**6**) egyikét a „MEM” üzenet megjelenéséig.

Megjegyzés

Ha egy memóriahelyen tárolunk egy állomást, az adott memóriahelyen előzőleg tárolt állomás törlődik.

Hasznos tanács

Ha RDS állomást tárol, az AF/TA funkció beállítása is tárolódik (17. oldal).

A memóriában tárolt állomások előhívása.

1 Válassza ki a kívánt hullámsávot, majd nyomja meg a megfelelő memóriagombot (**1**–**6**).

Önműködő hangolás

1 Válassza ki a kívánt hullámsávot, majd indítsa el az állomáskeresést a **SEEK** +/- gombbal.

Ha a készülék megtalál egy állomást, a hangolás leáll. Ismétlje a műveletet a keresett állomás megtalálásáig.

Hasznos tanács

Ha ismeri a behangolni kívánt állomás vételi frekvenciáját, tartsa nyomva a **SEEK** +/- gombot, amíg megközelelti a kívánt frekvenciát, majd a **SEEK** +/- gomb többszöri megnyomásával végezze el a finomhangolást (kézi hangolás).

Áttekintés

A rádiós adatrendszer (RDS) szolgáltatással rendelkező FM rádióállomások nem hallható digitális információt sugároznak a szokásos rádióműsor mellett.

Kijelzett elemek

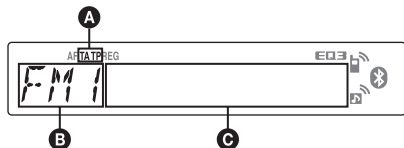

A TA/TP*1

B Hullámsáv, funkció

C Frekvencia*2 (műsornév), memóriahely száma, óra, RDS adatok

*1 Közlekedési hírek vétele közben a „TA” villog. Ha közlekedési híreket is sugárzó állomást hallgat, a „TP” világít.

2 RDS állomások vétele közben a „” szimbólum látható a frekvenciakijelzéstől balra.

A **C** kijelzések módosításához nyomja meg a **(DSPL)** gombot.

RDS funkciók

Ez a készülék az alábbi önműködő RDS szolgáltatásokat használja:

AF (alternatív frekvenciák)

A rádió mindig a hallgatott állomásnak az adott területen legerősebb jelű frekvenciájára hangol. Hosszú utazások közben nem kell többször kézzel újrahangolni az adott állomást, mert a készülék mindig a legerősebb jelet választja ki.

TA (közlekedési hírek)/**TP** (közlekedési híreket is sugárzó adók)

Az adott pillanatban elhangzó közlekedési hírekre vagy állomásokra kapcsolhat. Amikor a készülék átkapcsol a közlekedési hírekre, a pillanatnyi műsorforrás műsora megszakad.

PTY (Program Típusok)

A pillanatnyi műsor típusát jelzi. Az állomások között műsortípus szerint is kereshet.

CT (pontos idő)

Az RDS információkkal együtt sugárzott CT adatok beállítják a kijelzőn a pontos időt.

Megjegyzések

- Az országtól vagy területtől függően nem minden RDS funkció érhető el.
- Az RDS nem működik megfelelően, ha a jel gyenge, vagy a behangolt állomás nem sugároz RDS-jeleket.

Az AF és a TA funkció használata

1 Nyomja meg az **(AF/TA)** gombot többször, a kívánt funkció megjelenéséig.

Funkció	Működés
AF-ON	A TA bekapcsolása, az AF kikapcsolása.
TA-ON	A TA bekapcsolása, az AF kikapcsolása.
AF, TA-ON	Az AF és TA bekapcsolása.
AF, TA-OFF	Az AF és TA kikapcsolása.

RDS állomások tárolása AF és TA beállítással

Az RDS állomásokat az AF/TA beállítással együtt is tárolhatja. Ha a BTM funkciót használja, a készülék azonos AF/TA beállításokkal tárolja az RDS állomásokat. Kézi tárolás esetén mindegyik RDS és nem-RDS állomásra külön is beállíthatja az egyes funkciókat (AF/TA).

1 Válassza ki a kívánt AF/TA beállítást, majd tárolja az állomásokat a BTM funkcióval vagy kézi hangolással.

Rendkívüli közlemények vétele

Ha az AF vagy TA funkció be van kapcsolva, a készülék önműködően átkapcsol arra az állomásra, ahol rendkívüli közlemény beolvasása történik (a pillanatnyi műsorforrás műsora megszakad).

Hasznos tanács

Ha közlekedési információk közben beállítja a hangerőt, a készülék tárolja azt a memóriában, és legközelebb a közlekedési információ azonos hangerővel lesz hallható, függetlenül az éppen beállított hangerőtől.

Regionális műsor hallgatása — REG

Ha az AF funkció be van kapcsolva: a gyári beállítás szerint a készülék nem kapcsol át egy másik, jobban fogható regionális műsorra az adott körzetben.

Ha elhagyja az adott regionális műsor vételi körzetét, válassza ki a menüből a „REG-OFF” beállítást) (26. oldal).

Megjegyzés

Ez a funkció Nagy-Britanniában és néhány további országban nem használható.

Local Link funkció (csak az Egyesült Királyságban)

A funkció lehetővé teszi az egyéb, helyi rádióállomások kiválasztását, még abban az esetben is, ha azokat nem (tárolta) rendelte hozzá az egyes számgombokhoz.

1 FM rádióadás vétele közben nyomja meg a számgombok **(1)–(6)** egyikét, melyen egy helyi rádióállomást tárol.

- 2 Öt másodpercen belül nyomja meg újból a helyi rádióállomáshoz tartozó számgombot. Ismétlje meg a műveletet a helyi rádióállomás vételéig.

A műsortípus (PTY) kiválasztása

- 1 FM-műsor hallgatása közben tartsa nyomva az (AF/TA) (PTY) gombot.



A pillanatnyi műsortípus neve megjelenik a kijelzőn, ha az állomás sugároz PTY adatokat is.

- 2 Nyomja meg többször az (AF/TA) (PTY) gombot a kívánt funkció megjelenéséig.
- 3 Nyomja meg a (SEEK) +/- gombot. A készülék megkezdi a kiválasztott típusú műsorszámot sugárzó állomás keresését.

Műsortípusok

NEWS (hírek), **AFFAIRS** (köztémák), **INFO** (információk), **SPORT** (sport), **EDUCATE** (oktatás), **DRAMA** (rádiójátékok), **CULTURE** (kultúra), **SCIENCE** (tudomány), **VARIED** (egyéb), **POP M** (népszerű zene), **ROCK M** (rockzene), **EASY M** (szórakoztató zene), **LIGHT M** (közkezdvelt klasszikus zene), **CLASSICS** (komolyzene), **OTHER M** (egyéb zenei műsor), **WEATHER** (időjárás), **FINANCE** (pénzügyi hírek), **CHILDREN** (gyermekműsor), **SOCIAL A** (társadalmi ügyek), **RELIGION** (vallás), **PHONE IN** (telefonos műsor), **TRAVEL** (utazás), **LEISURE** (szórakozás), **JAZZ** (dzsessz), **COUNTRY** (country zene), **NATION M** (nemzeti zene), **OLDIES** (régí slágerek), **FOLK M** (népzene), **DOCUMENT** (dokumentum műsor).

Megjegyzés

A funkció nem működik azokban az országokban/ régiókban, ahol a PTY információk nem állnak rendelkezésre.

A pontos idő (CT) beállítása

- 1 Válassza ki a „CT-ON” opciót a menüben (26. oldal).

Megjegyzések

- Előfordulhat, hogy a CT funkció akkor sem működik, ha éppen RDS állomást hallgat.
- Lehet némi eltérés a valós, és a CT funkció által beállított idő között.

CD

Kijelzett elemek

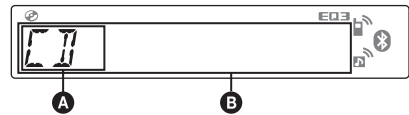

- A Forrás
- B Műsorszám címe*¹, lemez/előadó neve*¹, előadó neve*¹, album száma*², album neve*¹, műsorszám száma, eltelt játékidő, óra.

*¹ A CD-TEXT, MP3, WMA, AAC információk is megjelennek.

*² Az albumnév csak akkor jelenik meg, ha kiválaszt egy másik albumot.

A B kijelzések módosításához nyomja meg a (D SPL) gombot.

Hasznos tanács

A kijelzett elemek a lemeztípustól, felvételi formátumtól és beállításoktól függően változhatnak.

Ismétléses és véletlen sorrendű lejátszás

- 1 Lejátszás közben nyomja meg a (3) (REP), vagy a (4) (SHUF) gombot, amíg a kívánt funkció megjelenik.

Funkció	Lejátszási mód
↶ TRACK	Műsorszámismétlés.
↶ ALBUM*	Albumismétlés.
SHUF ALBUM*	Album lejátszása véletlen sorrendben.
SHUF DISC	Lemez lejátszása véletlen sorrendben.

* MP3, WMA, AAC lejátszásakor.

Ha normál lejátszási üzemmódba kíván visszakapcsolni, válassza az „↶ OFF” vagy a „SHUF-OFF” opciót.

USB-eszközök

Az USB-eszköz kompatibilitásával kapcsolatosan látogassa meg a támogatási honlapot.

Támogatás oldal

<http://support.sony-europe.com/>

- Az USB szabványnak megfelelő háttértár típusú és az MTP (média áthelyezési protokoll) szabvánnyal kompatibilis USB-eszközök alkalmazhatóak.
- A megfelelő kódolási eljárások MP3 (.mp3), WMA (.wma) és AAC (.m4a).
- Ajánlott az USB-eszközön lévő adatok mentése.

Megjegyzés

Csak a motor beindítása után csatlakoztassa az USB-eszközt.

A csatlakoztatott USB-eszköz típusától függően meghibásodás vagy adatvesztés fordulhat elő, ha a motor beindítása előtt csatlakoztatja az eszközt.

USB-eszköz lejátszása

1 Csatlakoztassa az USB-eszközt az USB aljzathoz.

Használja az USB-eszközhöz mellékelt vezetékét, ha szükséges.

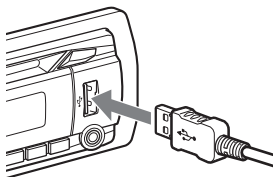

A lejátszás megkezdődik.

Ha az USB-eszköz már csatlakoztatva van, nyomja meg a **(SOURCE/OFF)** gombot többször, az „USB” megjelenéséig.

A lejátszás leállításához tartsa lenyomva a **(SOURCE/OFF)** gombot 1 másodpercig.

Az USB-eszköz eltávolítása

- 1 Állítsa le a lejátszást az USB-eszközön.
- 2 Távolítsa el az USB-eszközt.
Ha lejátszás közben távolítja el az USB-eszközt, az eszközön tárolt adat megsérülhet.

Megjegyzések

- Ne használjon olyan nehéz vagy nagy USB-eszközöket, amelyek a rázkódástól leeshetnek, vagy a csatlakozásuk kilazulhat.
- USB-eszköz lejátszása közben ne válassza le az előlapot, mert az eszköz adatai megsérülhetnek.
- A készülék nem ismeri fel az USB-elosztón (hub-on) keresztül csatlakoztatott USB-eszközöket.

Kijelzett elemek

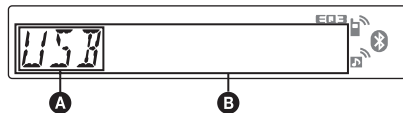

- A** Forrás
- B** Műsorszám címe, előadó neve, album száma*, album neve, műsorszám száma, eltelt lejátszási idő, óra.

* Az albumnév csak akkor jelenik meg, ha kiválaszt egy másik albumot.

A **B** kijelzések módosításához nyomja meg a **(DSPL)** gombot.

Megjegyzések

- Az USB-eszköz típusától, a felvételi formátumtól és a beállításoktól függően a kijelzett elemek változhatnak. Részletekért lásd a támogatási honlapot.
- A kijelvezhető adatok legnagyobb száma a következők szerint változik:
 - könyvtárak (albumok): 128
 - fájlok (műsorszámok) könyvtáranként: 500.
- Ne hagyja az USB-eszközöket a parkoló járműben, mert ez üzemzavart eredményezhet.
- A felvett adat mennyiségétől függően időbe telhet a lejátszás megkezdése.
- DRM (Digital Rights Management – digitális jogosultságkezelő) fájlok lejátszása nem lehetséges.
- Ha egy VBR (változó bitsűrűségű) MP3, WMA, vagy AAC fájlt játszik le, vagy gyorskeresést végez előre vagy hátra, az eltelt játékidő kijelzése pontatlan lehet.
- Az alábbi MP3, WMA, AAC fájlok lejátszása nem támogatott:
 - veszteségmentes tömörítéses,
 - másolásvédelemmel ellátott.

Ismétléses és véletlen sorrendű lejátszás

1 Lejátszás közben nyomja meg többször a **(3)** (REP), vagy a **(4)** (SHUF) gombot, a kívánt funkció megjelenéséig.

Funkció	Lejátszási mód
TRACK	Műsorszámismétlés.
ALBUM	Albumismétlés.
SHUF ALBUM	Album véletlen sorrendben.
SHUF DEVICE	Eszköz véletlen sorrendben.

3 másodperc múlva a beállítás érvényesül.

A normál lejátszási módba visszakapcsoláshoz, válassza az „OFF” vagy a „SHUF-OFF” opciót.

iPod

Az iPod kompatibilitásával kapcsolatosan részleteket „Az iPod készülékekről” fejezetben a 28. oldalon olvashat, vagy látogassa meg a támogatási honlapot.

Ebben a kezelési útmutatóban az „iPod” kifejezés az iPod és iPhone készülékek iPod funkcióinak az általános megnevezése, amennyiben a szöveg vagy az illusztráció nem határozza meg másképpen.

Támogatás oldal

<http://support.sony-europe.com/>

Lejátszás iPod készülékről

Az iPod csatlakoztatása előtt csökkentse le a készülék hangerejét.

1 Csatlakoztassa az iPod készüléket az USB aljzathoz a dokkoló csatlakozón keresztül USB-vezetékkel.

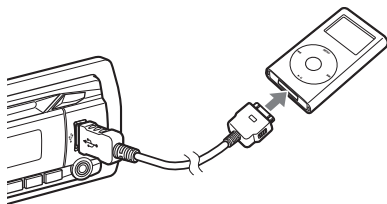

Az iPod önműködően bekapcsol és az alábbi kép jelenik meg az iPod kijelzőjén.*



Hasznos tanács

Ajánljuk, hogy használjon RC-100IP USB-vezetékét (külön megvásárolható) a dokkoló csatlakozóhoz csatlakozáskor.

Az iPod önműködően elkezdí a lejátszást az utolsó leállítási helytől.

Ha az iPod már csatlakoztatva van, a lejátszás elindításához nyomja meg többször a **(SOURCE/OFF)** gombot, amíg az „USB” megjelenik. („IPD” jelenik meg a kijelzőn, ha felismeri az iPodkészüléket.)

* Ha iPod touch vagy iPhone készülék lett csatlakoztatva, vagy az iPod utas vezérléssel lett utoljára használva, akkor a logo nem jelenik meg.

2 A lejátszási mód kiválasztásához nyomja meg a **(MODE)** gombot.

Az üzemmód az alábbiak szerint változik:

RESUMING → **ALBUM** → **TRACK** → **PODCAST*** → **GENRE** → **PLAYLIST** → **ARTIST**.

* Az iPod beállításától függően nem jelenik meg.

3 A hangerő beállítása.

A lejátszás leállításához tartsa nyomva 1 másodpercig a **(SOURCE/OFF)** gombot.

Az iPod eltávolítása

1 Állítsa le a lejátszást az iPod készüléken.

2 Távolítsa el iPod készüléket.

Figyelmeztetés iPhone készülékhez

Ha USB aljzaton keresztül iPhone készüléket csatlakoztatott, akkor a telefon hangerejét is az iPhone vezérli. A hívás utáni hirtelen hangerőnövekedés elkerülése érdekében ne növelje a hangerőt telefonálás közben a készüléken.

Megjegyzések

- Ne távolítsa el az előlapot miközben az iPod lejátszás folyamatban van, mert az adatok megsérülhetnek.
- A készülék nem ismeri fel az USB-elosztón (hub-on) keresztül csatlakoztatott iPod eszközöket.

Hasznos tanácsok

- Ha a gyújtáskapcsoló ACC állásban van, a készülék bekapcsolt állapota mellett az iPod feltöltődik.
- Ha az iPod eszközt lejátszás közben távolítja el, akkor a „NO DEV” jelenik meg a készülék kijelzőjén.

Folytatás üzemmód

Ha az iPod eszközt a dokkoló csatlakozóhoz csatlakoztatta, akkor a készülék folytatásos üzemmódba kapcsol és a lejátszás elindul az iPod által beállított módban.

Folytatásos üzemmódban az alábbi gombok nem működnek.

- **(3)** (REP)
- **(4)** (SHUF)

Kijelzett elemek

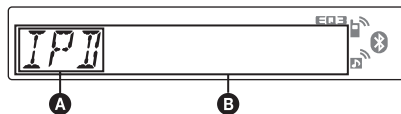

- A** Forrás (iPod) kijelzés
- B** Műsorszám címe, előadó neve, album neve, műsorszám száma, eltelt lejátszási idő, óra.

A **(B)** kijelzések módosításához nyomja meg a **(DSPL)** gombot.

Hasznos tanács

Ha az album, podcast, műfaj, előadó, lejátszási lista megváltozik, akkor a tétel száma jelenik meg ideiglenesen.

Megjegyzés

Előfordulhat, hogy az iPod készüléken tárolt néhány betű nem megfelelően jelenik meg.

A lejátszási mód beállítása

1 Lejátszás közben nyomja meg a

(MODE) gombot.

Az mód az alábbiak szerint változik.

ALBUM → **TRACK** → **PODCAST*** →
GENRE → **PLAYLIST** → **ARTIST**.

* Az iPod beállításától függően nem jelenik meg.

Albumok, podcast-ok, műfajok, lejátszási listák és előadó léptetése

Funkció	Gomb
Léptetés	(1)/(2) (ALBM +/-) [minden léptetéshez egyszer nyomja meg]
Léptetés folyamatosan	(1)/(2) (ALBM +/-) [tartsa lenyomva a kívánt pontig]

Ismételt és véletlen sorrendű lejátszás

1 Lejátszás közben nyomja meg többször a **(3)** (REP), vagy a **(4)** (SHUF) gombot, a kívánt funkció megjelenéséig.

Funkció	Lejátszási mód
↶ TRACK	Műsorszámismétlés.
↶ ALBUM	Albumismétlés.
↶ PODCAST	Podcast ismétlés.
↶ ARTIST	Előadó ismétlés.
↶ PLAYLIST	Lejátszási lista ismétlés.
↶ GENRE	Műfaj ismétlés.
SHUF ALBUM	Album véletlen sorrendben.
SHUF PODCAST	Podcast véletlen sorrendben.
SHUF ARTIST	Előadó véletlen sorrendben.
SHUF PLAYLIST	Lejátszási lista véletlen sorrendben.
SHUF GENRE	Műfaj véletlen sorrendben.
SHUF DEVICE	Eszköz véletlen sorrendben.

3 másodperc múlva a beállítás érvényesül.

A normál lejátszási módba visszakapcsoláshoz, válassza az „↶ OFF” vagy a „SHUF-OFF” opciót.

iPod közvetlen működtetése — Utas vezérlés

A dokkoló csatlakozóhoz csatlakoztatott iPod készüléket közvetlenül is működtetheti.

1 Lejátszás közben tartsa lenyomva a **(MODE)** gombot.

„MODE IPOD” jelenik meg és közvetlenül is működtetheti az iPod készüléket.

A kijelzett elem megváltoztatása

Nyomja meg a **(DSPL)** gombot.

A kijelzett elemek az alábbiak szerint változnak.

Műsorszám neve → Előadó neve → Album neve → IPOD mód → Óra.

Kilépés az utas vezérlés módból

Tartsa lenyomva a **(MODE)** gombot.

A „MODE AUDIO” jelenik meg és a lejátszási mód „RESUMING” üzemmódra vált.

Megjegyzések

- A hangerő csak a készüléken szabályozható.
- Ha kilép ebből az üzemmódból, az ismétléses beállítás is törődik.

Bluetooth funkció (Kihangosítás és zenelejátszás)

Bluetooth műveletek

A Bluetooth funkciók használatához az alábbi műveletek végrehajtása szükséges.

1 Párosítás

Ha egy külső Bluetooth-eszközt először kíván csatlakoztatni ehhez a készülékhez, első lépésként kölcsönösen fel kell ismertetni egymással a két készüléket. Ezt nevezik „párosításnak”.

A párosítási műveletet csak egyszer kell végrehajtani, ezt követően a két készülék a későbbiekben már önműködően felismeri egymást. Legfeljebb 8 eszközt párosíthat ezzel a készülékkel. (Lehetnek olyan eszközök, melyek a kapcsolódáshoz jelszó beírását kérik.)

2 Kapcsolódás

A párosítás esetenként lehetővé teszi az eszköz önműködő kapcsolódását. Ha a párosítás után szeretni használni az eszközt, kapcsolódnia kell ahhoz.

3 Kihangosítás és zenelejátszás

Kapcsolódás után hívásokat hangosíthat ki, illetve zenét játszhat le a mobiltelefonról.

Támogatás oldal

<http://support.sony-europe.com/>

Párosítás

Első lépésként fel kell ismertenie („párosítania” kell) a Bluetooth-eszközt (mobiltelefont stb.) és ezt a készüléket. Legfeljebb 8 eszközt párosíthat. Ezt a műveletet csak egyszer kell végrehajtani, ezt követően a két készülék már felismeri egymást.

1 Helyezze a készülék 1 m-es körzetén belülre a Bluetooth-eszközt.

2 Tartsa nyomva a **(BT)** gombot, amíg a „**Ⓜ**” villog (kb. 5 másodperc). A készülék párosítási üzemmódba kapcsol.

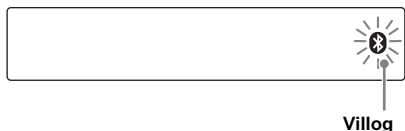

3 Indítsa el a keresést a külső Bluetooth-eszközön.

A csatlakoztatott eszköz kijelzőjén megjelennek az észlelt készülékek. Ez a készülék „XPL0D” nevű eszközként jelenik meg.

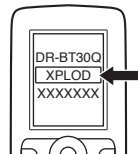

4 Ha a külső eszköz egy jelszó* beírását kéri, írja be a „0000” számot.

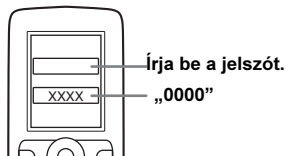

Ez a készülék és a Bluetooth-eszköz tárolják egymás információit, és a párosítást követően készen állnak a kapcsolódásra.



A „**Ⓜ**” villog, majd a párosítás befejezése után folyamatosan világít.

5 Indítsa el a kapcsolódást a Bluetooth-eszközön.

Amikor a „**Ⓜ**” vagy a „**Ⓜ**” kijelzés megjelenik, a kapcsolódás megtörtént.

* A jelszó kifejezés előfordulhat „passkey”, „PIN code”, „PIN number” vagy „Password” stb. formában is.

Megjegyzés

A párosítási készenléti állapot mindaddig aktív marad, amíg a kapcsolódás meg nem történik.

A Bluetooth ikonok jelentése

Ez a készülék az alábbi ikonokat használja.

	világít: Bluetooth-jel bekapcsolva villog: párosítási készenlét kikapcsol: Bluetooth-jel kikapcsolva
	világít: kapcsolódás sikeres villog: kapcsolódás folyamatban kikapcsol: nincs kapcsolat
	világít: kapcsolódás sikeres villog: kapcsolódás folyamatban kikapcsol: nincs kapcsolat

Kapcsolódás

Ha a párosítás már megtörtént, folytassa a műveletet az alábbi lépésekkel.

A Bluetooth-jelkimenet bekapcsolása a készüléken

A Bluetooth funkció használata előtt be kell kapcsolnia a Bluetooth-jelkimenetet ezen a készüléken.

1 Tartsa nyomva a **(BT)** gombot a „**BT**” megjelenéséig (kb. 3 másodperc).

A Bluetooth-jelkimenet bekapcsol.



Kapcsolódás mobiltelefonhoz

1 Ellenőrizze, hogy ezen a készüléken és a mobiltelefonon is bekapcsolta-e a Bluetooth-jelkimenetet.

2 A mobiltelefonnal kapcsolódjon ehhez a készülékhez.

A kapcsolat létrejöttkor a „**BT**” jelzés látható.



Kapcsolódás a legutóbb csatlakoztatott mobiltelefonhoz

1 Ellenőrizze, hogy ezen a készüléken és a mobiltelefonon is bekapcsolta-e a Bluetooth-jelkimenetet.

2 Nyomja meg a **(SOURCE)** gombot többször, a „**BT PHONE**” kijelzés megjelenéséig.

3 Nyomja meg a **(📞)** (kihangsítás) gombot. Csatlakozás közben a „**BT**” villog. Ha a kapcsolódás sikeres, a „**BT**” világít.

Megjegyzés

Amíg külső Bluetooth-eszkörről játszik le zeneszámokat, ez a készülék nem tud kapcsolódni a mobiltelefonhoz. Ilyen esetben a mobiltelefonon kezdeményezze a kapcsolódást. Lejátszás közben hallani fogja a sikeres kapcsolódást jelző hangot.

Hasznos tanács

Ha a Bluetooth-jelkimenet be van kapcsolva: amikor a gyújtást bekapcsolja, a készülék önműködően kapcsolódik a legutoljára csatlakoztatott mobiltelefonhoz. Az önműködő kapcsolódás azonban függ a telefon műszaki adataitól is. Ha az önműködő kapcsolódás nem sikerül, válassza a manuális módszert.

Audioeszköz csatlakoztatása

1 Ellenőrizze, hogy ezen a készüléken és az audioeszközön is bekapcsolta-e a Bluetooth-jelkimenetet.

2 Az audioeszkőzzel kapcsolódjon ehhez a készülékhez.

A kapcsolat létrejöttkor a „**BT**” jelzés látható.



Kapcsolódás a legutóbb csatlakoztatott audioeszközhöz

1 Ellenőrizze, hogy ezen a készüléken és az audioeszközön is bekapcsolta-e a Bluetooth-jelkimenetet.

2 Nyomja meg a **(SOURCE)** gombot többször, a „**BT AUDIO**” kijelzés megjelenéséig.

3 Nyomja meg a **(📞)** gombot. Csatlakozás közben a „**BT**” villog. Ha a kapcsolódás sikeres, a „**BT**” világít.

Kihangsítás

A funkció használata előtt ellenőrizze, hogy a mobiltelefon és a készülék összekapcsolódott-e.

Hívásfogadás

Beérkező hívás esetén a csengőhang a készülék hangszóróiból hallható.

1 Amikor a készülék csörgéssel jelzi a bejövő hívást, nyomja meg a **(📞)** (kihangsítás) gombot.

A telefonbeszélgetés megkezdődik.

A hívás befejezése

Nyomja meg ismét a **(📞)** (kihangsítás) gombot.

A beérkező hívás elutasításához tartsa nyomva a **(📞)** (kihangsítás) gombot 2 másodpercig.

A mikrofon erősítés beállítása

Kiválaszthatja a beszélgetőpartnernek megfelelő hangerőt két („**LOW**” (alacsony) és „**HI**” (magas)) hangerőszint közül.

1 Hívás közben nyomja meg az **(5)** gombot. A kijelzések az alábbi sorrendben jelennek meg:

MIC-LOW ↔ MIC-HI

Megjegyzés

A beépített mikrofon az előlap hátoldalán található (12. oldal). Ügyeljen arra, hogy semmi ne takarja el a mikrofont.

Híváskezdeményezés

Ha a készülékkel kíván hívást kezdeményezni, az újratárcsázási funkciót tudja használni.

1 Nyomja meg a **SOURCE gombot többször, a „BT PHONE” kijelzés megjelenéséig.**

2 Tartsa nyomva legalább 3 másodpercig a **☎ (kihangosítás) gombot.**

A telefonbeszélgetés megkezdődik.

A hívás befejezése

Nyomja meg ismét a **☎** (kihangosítás) gombot.

Ha egy másik számot kíván tárcsázni, használja a telefon kezelőszerveit, majd adja át a hívást. A hívásátadásról bővebben az alábbiakban olvashat.

Hívásátadás

A megfelelő eszközre (erre a készülékre vagy a mobiltelefonra) váltás érdekében ellenőrizze az alábbiakat.

1 Tartsa nyomva a **☎ (kihangosítás) gombot, vagy használja a mobiltelefon kezelőszerveit.**

A mobiltelefon használatának módját lásd a telefonhoz üzembe helyezési útmutató részben.

Megjegyzés

A mobiltelefontól függően előfordulhat, hogy a kapcsolatot megszakad, amikor a hívásátadást megkísérli.

Hanghívás

Bekapcsolhatja a készülékhez csatlakoztatott mobiltelefon hanghívás funkcióját, majd a mobiltelefonban tárolt kulcsszó kimondásával hívást kezdeményezhet.

1 Nyomja meg a **SOURCE gombot többször, a „BT PHONE” kijelzés megjelenéséig.**

2 Nyomja meg a **☎ (kihangosítás) gombot.**

A mobiltelefon belép a hanghívás üzemmódba.

3 Mondja ki a mobiltelefonban tárolt kulcsszót.

A készülék felismeri a hangját, és kezdeményezi a hívást.

Megjegyzések

- A funkció használata előtt ellenőrizze, hogy a mobiltelefon és a készülék összekapcsolódott-e.
- A funkció használata előtt rögzítse a kulcsszót a mobiltelefonon.
- Ha bekapcsolja a készülékhez csatlakoztatott mobiltelefon hanghívás funkcióját, elképzelhető, hogy a funkció nem minden esetben működik.
- A zajok, például a motor hangja, zavarhatják a hangfelismerést. A jobb hangfelismerés érdekében a lehető legkisebb környezeti zajban használja a funkciót.
- A mobiltelefon hangfelismerő funkciójának hatékonyságától függően elképzelhető, hogy a hanghívás egyes helyzetekben nem működik. A részleteket lásd a támogatás oldalon (22. oldal).

Hasznos tanácsok

- A kulcsszót úgy mondja ki, ahogy rögzítette.
- A kulcsszót a járműben ülve, a készülék „BT PHONE” hangforrását kiválasztva rögzítse.

Zenelejátszás

Zenelejátszás külső audioeszközről

Ezzel a készülékkel is lejátszhatja a külső audioeszközön tárolt zeneszámokat, amennyiben az eszköz támogatja az A2DP (Advanced Audio Distribution Profile) Bluetooth profilt.

1 Csökkentse le a készülék hangerejét.

2 Nyomja meg a **SOURCE gombot többször, a „BT AUDIO” kijelzés megjelenéséig.**

3 Indítsa el a lejátszást a külső eszközön.

4 Állítsa be a hangerőt a készüléken.

A hangerő beállítása

A Bluetooth audioeszköz és a készülék közötti jelszint különbség a hangerő módosításával kiegyenlíthető.

1 Indítsa el a lejátszást a Bluetooth audioeszközön, és állítsa be a hangerőt közepes szintre az eszközön.

2 Állítsa be a szokásos hangerőszintet a készüléken.

3 Nyomja meg többször a kiválasztó gombot a „BTA” kijelzés megjelenítéséhez, majd a hangerőszabályzóval állítsa be a jelszintet (–8 dB és 18 dB között).

A külső audioeszköz vezérlése ezzel a készülékkel

Az alábbi funkciókat abban az esetben működtetheti, ha az audioeszköz támogatja az AVRCP (Audio Video Remote Control Profile) Bluetooth technológiát. (A működtetés módja az audioeszköz típusától függően eltérhet.)

Funkció	Nyomja meg a...
Lejátszás	... (PAUSE) * gombot a készüléken.
Szünet	... (PAUSE) * gombot a készüléken.
Műsorszámok átugrása	... SEEK -/+ (◀▶) [műsorszámoként egyszer]

* Lehetnek olyan eszközök, melyeknél kétszer kell megnyomni.

A fentiekől eltérő funkciókat az audioeszköz kezelőszerveivel kell működtetni.

Megjegyzések

- Audioeszköztől történő lejátszás esetén a csatlakoztatott audioeszköz olyan információi, mint például a műsorszám száma, lejátszási ideje, lejátszási állapot stb. nem jelennek meg ezen a készüléken.
- Ha ezen a készüléken átkapcsol egy másik műsorforrásra, az audioeszközön folytatódik a lejátszás.

Hasznos tanács

Olyan mobiltelefont csatlakoztathat külső audioeszközként, mely támogatja az A2DP (Advanced Audio Distribution Profile) profilt.

Az összes párosított eszköz regisztrációjának törlése

- 1 A készülék kikapcsolásához tartsa nyomva 1 másodpercig a **(SOURCE/OFF)** gombot.**
- 2 Amikor a „**(BT)**” jelzés világít, tartsa nyomva a **(BT)** gombot a „**(BT)**” kikapcsolásáig.**
- 3 Tartsa nyomva a kiválasztó gombot.**
- 4 Nyomja meg a kiválasztó gombot többször, a „BT INIT” kijelzés megjelenéséig.**
- 5 Nyomja meg a **(SEEK) +** gombot.**
A törlés megkezdődik.
Az összes eszköz regisztrációjának törlése 3 másodpercet vesz igénybe. Amíg az „INITIAL” villog, ne kapcsolja ki a készüléket.

További funkciók

A hangjellemzők beállítása

A hangzás beállítása

- 1 Nyomja meg többször a kiválasztó gombot a kívánt kijelzés megjelenéséig.**
- 2 A vezérlőtárcsa forgatásával állítsa be a kiválasztott hangjellemzőt.**
- 3 Nyomja meg a **(BACK)** gombot.**
A kijelző visszakapcsol a normál lejátszásnak vagy rádióvetelnek megfelelő üzemmódba, és a beállítás tárolódik.

Az alábbi menüpontok beállításait módosíthatja (a részleteket lásd a hivatkozott oldalakon):

EQ3

7 különböző zenei stílushoz igazodó hangzaskép beállítása (XPLOD, VOCAL, EDGE, CRUISE, SPACE, GRAVITY, CUSTOM vagy OFF).

LOW*1, MID*1, HI*1 (26. oldal)

BAL (hangerőegyensúly)

Beállíthatja a jobb és a bal hangszárgzők közötti hangerőegyensúlyt.

FAD (Fader)

Beállíthatja az első és a hátsó hangszárgzők közötti hangerőegyensúlyt.

SUB*2 (mélyhangszárgző hangerő)

A mélyhangszárgző hangerejének beállítása.

AUX*3 (AUX jelszint)

A mélyhangszárgző hangerejének beállítása:

„+10 dB”–„0 dB”–„-10 dB”

Ezzel a beállítással nem szükséges az egyes források közötti hangerőkülönbség beállítása.

BTA*4 (BT-Audio jelszint)

A csatlakoztatott Bluetooth audieszközök hangerejének beállítása: „+18 dB”–„0 dB”–„-8 dB.”

Ezzel a beállítással nem szükséges az egyes források közötti hangerőkülönbség beállítása (24. oldal).

*1 Ha az EQ3 funkciót bekapcsolta.

*2 A leghalkabb beállításnál megjelenik az „ATT”, és az érték 21 fokozatban állítható be.

*3 Ha az AUX funkciót bekapcsolta (27. oldal).

*4 Ha a Bluetooth audioeszközt működteti (24. oldal).

A hangszin szabályzó beállítása — EQ3

Az EQ3 menüpont „CUSTOM” pontjában létrehozhatja az Önnek leginkább megfelelő hangzsképeket.

- 1 Válassza ki a műsorforrást, majd a kiválasztó gomb többszöri megnyomásával válassza ki az „EQ3” pontot.**
- 2 A vezérlőtárcsa forgatásával válassza ki a „CUSTOM” beállítást.**
- 3 A kiválasztó gomb többszöri megnyomásával válasszon a „LOW”, „MID” vagy „HI” beállítások közül.**
- 4 A vezérlőtárcsa forgatásával állítsa be a kiválasztott hangjellemzőt.**
A hangerő 1 dB-es lépésekben állítható be a -10 dB–10 dB tartományban.

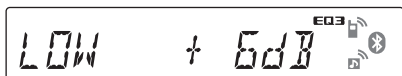

Ismételje meg a 3–4. lépéseket a hangszin szabályzó görbe beállításához. Ha vissza kíván térni a gyári beállításhoz, tartsa nyomva a kiválasztó gombot a beállítás befejezése előtt.

5 Nyomja meg a ↵ (BACK) gombot.

A kijelző visszakapcsol a normál lejátszásnak vagy rádióvételnek megfelelő üzemmódba, és a beállítás tárolódik.

Hasznos tanács

Más jellegű hangzsképeket is beállíthat.

Az alapbeállítási menü — SET

- 1 Tartsa lenyomva a kiválasztó gombot.**
Megjelenik a beállítási menü.
- 2 Nyomja meg többször a kiválasztó gombot a kívánt elem megjelenéséig.**
- 3 A kiválasztó gomb forgatásával válassza ki a kívánt beállítást (például „ON” vagy „OFF”).**
- 4 Tartsa lenyomva a kiválasztó gombot.**
A kijelző visszakapcsol a normál lejátszásnak vagy rádióvételnek megfelelő üzemmódba, és a beállítás tárolódik.

Megjegyzés

A megjelenített opciók műsorforrásonként és menüpontonként eltérőek lehetnek.

Az alábbi menüpontok beállításait módosíthatja (a részleteket lásd a hivatkozott oldalakon):

CLOCK-ADJ (órábeállítás) (7. oldal)

CT (pontos idő)

A CT funkció bekapcsolása: „ON”, „OFF” (17., 18. oldalak).

BEEP

Bekapcsolja a hangjelzést: „ON”, „OFF”.

AUX-A*1 (AUX Audio)

Az AUX forrás bekapcsolása: „ON”, „OFF” (27. oldal).

A.OFF (önműködő kikapcsolás)

A készülék automatikus áramtalanítása a kikapcsolás után a beállított idővel. „NO”, „30S (másodperc)”, „30M (perc)”, „60M (perc)”.

MIC*1 (Mikrofon)

– „EXT”: külső mikrofon csatlakoztatásakor önműködően átvált a külső mikrofonra.

– „INT”: csak a belső mikrofon kiválasztása.

DEMO (bemutató)

Bekapcsolja a bemutatót: „ON”, „OFF”.

DIM (Dimmer)

A kijelző fényerejének beállítása: „ON”, „OFF”.

A.SCRL (önműködő görgetés)

A hosszú felirat önműködő görgetése: „ON”, „OFF”.

LOCAL (vételi érzékenység)

– „ON”: csak a jól fogható rádióadók behangolása.

– „OFF”: normál vételi mód.

MONO*2 (mono vételi mód)

Gyenge FM vétel esetén válassza a mono vételi módot: „ON”, „OFF”.

REG*2 (regionális műsor)

készülék nem kapcsol át egy másik regionális műsorra: „ON”, „OFF” (17. oldal).

Z.TIME (Zappin Idő)

Kiválasztja a ZAPPIN funkció lejátszási idejét.

– „Z.TIME-1 (kb. 6 másodperc)”, „Z.TIME-2 (kb. 9 másodperc)”, „Z.TIME-3 (kb. 30 másodperc)”.

LPF (aluláteresztő szűrő)

A mélysugárzó levágási frekvenciájának kiválasztása: „OFF”, „80Hz”, „100Hz”, „120Hz”, „140Hz”, „160Hz”.

LPF NORM/REV (aluláteresztő szűrő normál, fordított)

A mélysugárzó fázisának kiválasztása: „NORM”, „REV”.

HPF (felüláteresztő szűrő)

Az első, hátsó hangszugárzók levágási frekvenciájának beállítása: „OFF”, „80Hz”, „100Hz”, „120Hz”, „140Hz”, „160Hz”.

LOUD (fiziológiai hangerő)

A hangtisztaság megőrzése alacsony hangerőnél: „ON”, „OFF”.

DM+

Bekapcsolja a DM+ funkciót: „ON”, „OFF”.

BTM (16. oldal)

BT INIT*1 (Bluetooth visszaállítás) (25. oldal)

*1 A készülék kikapcsolt állapotában.

*2 FM vételi üzemmódba.

Külső készülék használata

Külső audiokészülék

A készülék AUX bemenetéhez (sztereó minijack) hordozható audioeszközt csatlakoztathat, majd a megfelelő műsorforrás kiválasztása után a külső eszköz műsorát a jármű hangszóróin keresztül hallgathatja. A készülék és a külső audioeszköz hangerőkülönbsége kiegyenlíthető. Kövesse az alábbi eljárást:

Hordozható audioeszköz csatlakoztatása

- 1 Kapcsolja ki a hordozható audioeszközt.
- 2 Csökkentse le a készülék hangerejét.
- 3 Csatlakoztassa az eszközt a készülékhez.

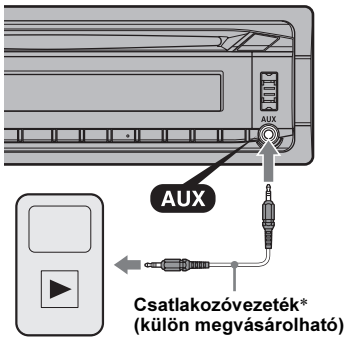

* Egyenes dugasszal ellátott vezetékét használjon.

A hangerő beállítása

A lejátszás megkezdése előtt állítsa be a csatlakoztatott audioeszköz hangerejét.

- 1 Csökkentse le a készülék hangerejét.
- 2 Nyomja meg többször a **(SOURCE/OFF)** az „AUX” megjelenéséig.
Megjelenik az „AUX FRONT IN” üzenet.
- 3 Indítsa el a lejátszást a hordozható audioeszközön, közepes hangerővel.
- 4 Állítsa be a szokásos hangerőszintet a készüléken.
- 5 Állítsa be a bemeneti jelszintet (25. oldal).

Külső mikrofon XA-MC10

A készülék bemeneti mikrofon aljzatához külső mikrofont csatlakoztatva javíthatja a készüléken keresztül zajló telefonbeszélgetések hangminőségét.



Hasznos tanács

Beállíthatja a mikrofonok prioritási sorrendjét (26. oldal).

Megjegyzés

Csatlakoztassa az XA-MC10 eszközt külső mikrofonként. Ha más eszköz van csatlakoztatva, előfordulhat, hogy nem tud hívást kezdeményezni vagy üzemzavar jelentkezik.

További információk

Övintézkedések

- Hűtse le a készüléket használat előtt, ha a járművel a tűző napon parkolt.
- A motoros antenna önműködően kitolódik.

Páralecsapódás

Esős napokon vagy párák környezetben pára csapódhat le a lejátszó lencséjén és a készülék kijelzőjén. A készülék ilyenkor hibásan működhet. Ilyen esetben vegye ki a lemezt, és várjon kb. egy órát, hogy a lecsapódott nedvesség elpárologjon.

A kiváló hangminőség megőrzése

Ügyeljen arra, hogy folyadék ne fröccsenhessen a készülékre és a lemezekre.

Megjegyzések a lemezekről

- Ne tegye ki a lemezeket magas hőmérséklet hatásának. Ne hagyja azokat a tűző napon parkoló járműben.
- Lejátszás előtt a lemezt külön megvásárolható tisztítókendővel középről sugárirányban kifelé haladva tisztítsa meg. A tisztításhoz ne használjon benzint, higítót, vagy háztartási tisztítószeret.
- Ez a készülék olyan lemezek lejátszására alkalmas, melyek megfelelnek a Compact Disc-re (CD) vonatkozó szabvány előírásainak. A DualDisc lemezek és néhány másolásvédelmi technológiával ellátott zenei lemezek nem felelnek meg a Compact Disc-re (CD) vonatkozó szabvány előírásainak, így a készüléken nem lejátszhatóak.
- **A készülékkel nem lejátszható lemezek**
 - Címkevel, levonóval, vagy ragacsos anyaggal szennyezett lemezek. Ilyen lemezek behelyezése meghibásodást okozhat
 - Nem szabványos alakú lemezek (pl. kártya, szív, csillag stb.). Ne próbáljon meg ilyen lemezt lejátszani, mert a készülék károsodhat.
 - 8 cm-es lemezek.



A CD-R, CD-RW lemezekről

- Legnagyobb értékek: (csak CD-R, CD-RW esetén)
 - mappák (albumok): 150 (beleértve a gyökér és az üres mappákat is).
 - fájlok (műsorszámok) és mappák száma egy lemezen: 300 (ha a mappa vagy fájl neve több karaktert tartalmaz, az érték kisebb lehet, mint 300).
- Ha egy lemez CD-DA menettel kezdődik, akkor azt CD-DA lemezként ismeri fel a készülék, és a lejátszás a következő menet eléréséig folytatódik.
- **A készülékkel nem lejátszható lemezek**
 - Rossz rögzítési minőségű, karcos vagy szennyezett CD-R, CD-RW lemezek
 - nem kompatibilis eszközzel készített CD-R, CD-RW lemezek.

- nem megfelelően lezárt CD-R, CD-RW lemezek.
- CD-R, CD-RW lemezek, melyek nem zenei CD formátumban, vagy nem az ISO 9660 1. szint/2. szint, Joliet, Romeo szabványformátumban, illetve többletmentes formátumban rögzített MP3 lemezek.

Az MP3, WMA, AAC fájlok lejátszási sorrendje

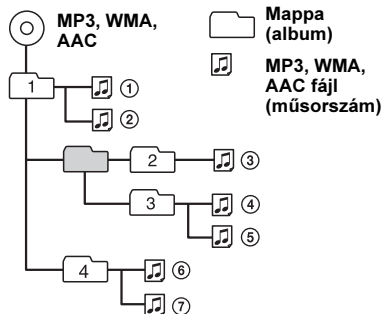

Az iPod készülékről

- Az alábbi iPod modellek használhatók. A használat megkezdése előtt frissítse az iPod szoftverét a legújabbra.

Rendeltetés szerűen:

- iPod touch
- iPod touch (2. generációs)
- iPod classic
- iPod classic (120 GB-os)
- iPod videó funkcióval*
- iPod nano (4. generációs)
- iPod nano (3. generációs)
- iPod nano (2. generációs)
- iPod nano (1. generációs)*

Használható még:

- iPhone
- iPhone 3G
- iPhone 3GS

* Az utas vezérlés nem használható iPod nano (1. generációs) vagy video funkció iPod készüléknél.

- A „Made for iPod” kifejezés azt jelenti, hogy az elektronikus alkatrész kifejezetten iPod eszközök csatlakoztatására lett tervezve és megfelel az Apple minőségi előírásainak.
- A „Works with iPhone” kifejezés azt jelenti, hogy az elektronikus alkatrész kifejezetten iPhone eszközök csatlakoztatására lett tervezve és megfelel az Apple minőségi előírásainak.
- Az Apple nem vállal felelőséget a készülék működéséért, illetve a biztonsági előírásoknak megfeleléséért.

A Bluetooth funkcióról

Mi is az a Bluetooth technológia?

- A Bluetooth egy kishatótávolságú vezeték nélküli technológia, mely drótnélküli adatátvitelt tesz lehetővé digitális eszközök, pl. mobiltelefon és kihangosító (headset) között. A Bluetooth vezeték nélküli technológia működési tartománya kb. 10 méter. Általában két eszköz összekapcsolására használják, de vannak olyan készülékek, melyek egyszerűen több eszköz csatlakoztatását is lehetővé teszik.
- Vezetékes összeköttetésre nincs szükség, mert a Bluetooth vezeték nélküli technológiára, ráadásul az eszközöknek nem szükséges egymással szemben lenniük, mint pl. az infravörös kapcsolatnál. Így a kívánt Bluetooth-eszközt elhelyezheti pl. a táskájában, a zsebében stb.
- A Bluetooth technológia egyben nemzetközi szabvány is, melyet világszerte vállalatok milliói támogatnak és alkalmaznak.

A Bluetooth adatátvitel

- A Bluetooth vezeték nélküli technológia működési tartománya kb. 10 méter.
- A legnagyobb adatátviteli tartomány az akadályoktól (személyek, fémek, falak stb.) és az elektromágneses környezettől függően változhat.
- Az alábbi körülmények befolyásolhatják a Bluetooth adatátvitel érzékenységét.
 - Ha a készülék és a Bluetooth-eszköz között akadály – pl. személy, fémtárgy vagy fal – van.
 - E készülék közelében 2,4 GHz-en kommunikáló eszköz, pl. vezeték nélküli LAN eszköz, drótnélküli telefon vagy mikrohullámú sütő működik.
- Mivel a Bluetooth-eszközök és a vezeték nélküli LAN technológia (IEEE802.11b/g) azonos frekvenciát alkalmaznak, mikrohullámú interferencia fordulhat elő, ami csökkentheti az adatátvitel sebességét, növelheti a zajt vagy hibás kapcsolódást eredményezhet, ha ezt a készüléket vezeték nélküli LAN eszköz közelében használja. Ilyen esetben tegye a következőket.
 - Ezt a készüléket legalább 10 méter távolságra használja a vezeték nélküli LAN eszköztől.
 - Ha ezt a készüléket a vezeték nélküli LAN eszköztől mért 10 méteren belül használja, kapcsolja ki a vezeték nélküli LAN eszközt.
- A Bluetooth-eszközök által kibocsátott mikrohullámok zavart okozhatnak egyes elektronikus orvosi berendezések működésében. Az alábbi környezetben kapcsolja ki ezt a készüléket és a többi Bluetooth-eszközt, mert balesetveszélyt jelenthetnek.
 - Ha gyúlékony gázok vannak a közelben, pl. kórházban, vonaton, repülőgépen vagy üzemanyagotöltő állomáson.
 - Önműködő ajtók vagy tűzjelző közelében.
- Ez a készülék támogatja azokat a biztonsági funkciókat, melyek megfelelnek a Bluetooth szabványnak és a vezeték nélküli Bluetooth kapcsolat biztonságát hivatottak szolgálni, de a beállítások függvényében előfordulhat, hogy a biztonság szintje nem elegendő. Legyen körültekintő a vezeték nélküli Bluetooth kapcsolat használata során.

- Nem vállalunk felelősséget a Bluetooth adatátvitel közben előforduló információszivárgásért.
- Nem garantáljuk, hogy a készülék minden Bluetooth-eszközhöz csatlakoztatható.
 - A Bluetooth funkcióval ellátott eszköznek meg kell felelni minden, a Bluetooth SIG által előírt Bluetooth szabványnak, és a hitelesítési feltételeknek.
 - Ha a csatlakoztatott eszköz meg is felel a fentebb említett Bluetooth szabványoknak, az eszköz jellemzőinek vagy műszaki adatainak függvényében előfordulhat, hogy bizonyos eszközök nem csatlakoztathatóak vagy nem működnek megfelelően.
 - Az eszköz típusától és a külső körülményektől függően előfordulhat, hogy a kihangosítóval történő kommunikáció közben zaj észlelhető.
- A csatlakoztatni kívánt eszköz típusától függően előfordulhat, hogy az adatátvitel megkezdése hosszabb időt vesz igénybe.

Egyebek

- Előfordulhat, hogy zavaró rádióhullámok jelenléte vagy a külső környezet jellege miatt a Bluetooth funkció nem használható a mobiltelefonnal.
- Ha a Bluetooth funkció használatát követően rosszul érzi magát, azonnal szüntesse be a Bluetooth-eszköz használatát. Ha a probléma tartósan fennáll, keresse fel a vásárlás helyét.

Ha a készülékkel kapcsolatban bármilyen olyan kérdése vagy problémája merül fel, melyre nem kap választ ebben az útmutatóban, keresse fel a vásárlás helyét.

Karbantartás

A lítium elem cseréje a távvezérlőben

Átlagos használat mellett a lítium elem kb. 1 évig működteti a távvezérlőt. (A körülményektől függően előfordulhat, hogy csak rövidebb ideig.) Amikor az elem kezd kimerülni, a távvezérlő hatótávolsága csökken. Cserélje ki az elemet egy új, CR2025 típusú lítium gombemlre. A tűz- és robbanásveszély elkerülése érdekében csak a megadott típusú elemet használja.

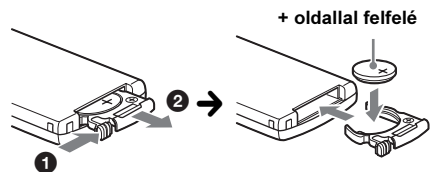

folytatás a következő oldalon →

Megjegyzések a lítium elemmel kapcsolatban

- Tárolja olyan helyen az elemet, ahol a gyermekek nem férhetnek hozzá. Ha a gyermek lenyelné az elemet, azonnal forduljon orvoshoz.
- A megfelelő érintkezés érdekében törölje meg az elemet egy száraz ruhával.
- Ügyeljen rá, hogy az elemet helyes polaritással helyezze a készülékbe.
- Rövidzár elkerülése érdekében ne fogja meg az elemet fém csipesszel.

FIGYELEM

Az elem a szakszerűtlen kezelés következtében felrobbanhat. Ne töltsé újra, ne szerelje szét és ne dobja tűzbe.

A biztosíték cseréje

A biztosíték cseréjénél ügyeljen arra, hogy az eredeti biztosítékon feltüntetett amperértéknek megfelelőt használjon. Ha a biztosíték kiég, ellenőrizze a tápfeszültség csatlakozást, majd cserélje ki a biztosítékot. Ha a csere után ismét kiég a biztosíték, a hiba a készülékben van. Ilyenkor forduljon a legközelebbi Sony márkaszervizhez.

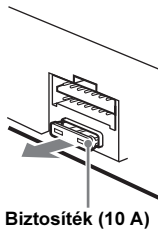

A csatlakozók tisztítása

A készülék működése rendellenessé válhat, ha az előlap és a készülék csatlakozói elszennyeződnek. Annak érdekében, hogy ezt elkerülje, vegye le az előlapot (7. oldal), és tisztítsa meg a készüléken és az előlapon található csatlakozókat vatta segítségével. A vattát ne nyomja túlzott erővel a csatlakozóvégekre. Ellenkező esetben a csatlakozók megsérülhetnek.

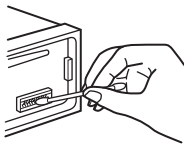

Fejegység

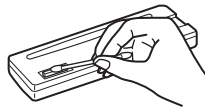

Az előlap hátoldalán

Megjegyzések

- A biztonság érdekében a csatlakozók tisztítása előtt állítsa le a jármű motorját, és vegye ki az indítókulcsot.
- Ne érintse meg a csatlakozókat kézzel vagy fémeszközzel.

A készülék kiszérése

1 A külső védőkeret eltávolítása.

- 1 Válassza le az előlapot (7. oldal).
- 2 A kioldókulcsokat akassza a keret két oldalába.

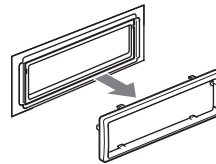
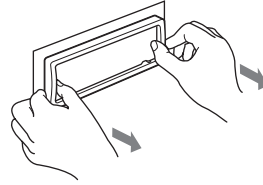

2 A készülék kivétele.

- 1 Tolja be egyszerre a két kioldókulcsot a készülék két oldalán, kattanásig.

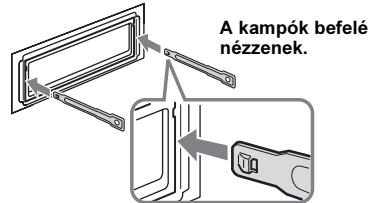

- 2 A kioldókulcsokkal húzza kifelé a készüléket.

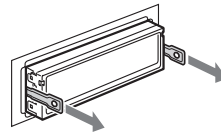

- 3 Csúsztassa ki a készüléket a műszerfalból.

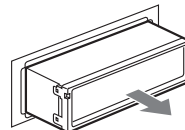

Minőségtanúsítás

A forgalomba hozó tanúsítja, hogy a MEX-BT3800U típusú készülék a 2/1984. (III. 10.) számú BkM-IpM. együttes rendeletben előírtak szerint megfelel a következő műszaki jellemzőknek.

Vevőegység

FM

Vételi frekvenciák: 87,5–108,0 MHz

Antennacsatlakozó:

Külső antennacsatlakozó

Középfrekvencia: 150 kHz

Hasznos érzékenység: 10 dBf

Szelektivitás: 75 dB, 400 kHz-en

Jel/zaj arány: 70 dB (mono)

Áthallás: 40 dB, 1 kHz-en

Frekvenciaátvitel: 20–15 000 Hz

MW/LW

Vételi frekvenciák:

MW: 531–1602 kHz

LW: 153–279 kHz

Antennacsatlakozó:

Külső antennacsatlakozó

Középfrekvencia: 25 kHz

Érzékenység: MW: 26 μ V, LW: 45 μ V

CD-lejátszó

Jel/zaj arány: 120 dB

Frekvenciaátvitel: 10–20 000 Hz

Nyávgóság: nem mérhető

USB-lejátszó

Illesztő: USB (teljes sebességű)

Legnagyobb áram: 500 mA

Vezeték nélküli adatátvitel

Adatátviteli rendszer:

Bluetooth Standard version 2.0

Jelkimenet:

Bluetooth Szabvány Power Class 2 (Legnagyobb +4 dBm)

Legnagyobb adatátviteli tartomány:

Közvetlen rálátással kb. 10 m^{*1}

Frekvenciasáv:

2,4 GHz hullámsáv (2,4000–2,4835 GHz)

Moduláció: FHSS

Kompatibilis Bluetooth profilok^{*2}:

A2DP (Advanced Audio Distribution Profile)

AVRCP (Audio Video Remote Control Profile)

HFP (Handsfree Profile) 1.5

HSP (Headset Profile)

^{*1} Az adott tartomány több tényezőtől is függ, pl. az eszközök közötti akadályoktól, a mikrohullámú sűrű körüli mágneses tértől, statikus elektromosságtól, vételi érzékenységtől, az antenna teljesítményétől, operációsrendszertől, szoftvertől stb.

^{*2} Az egyes Bluetooth profilok a Bluetooth-eszközök közötti adatátvitel típusához igazodnak.

Erősítő

Jelkimenet: hangszugárzó kimenetek (szigetelt csatlakozók)

Hangszugárzó impedancia: 4–8 Ω

Legnagyobb kimenő teljesítmény: 52 W \times 4 (4 Ω -on)

Általános

Kimenetek:

Audiokimenetek (első, hátsó)

Mélyszugárzó kimenet (mono)

Motoros antenna vezérlőcsatlakozó

Végerősítő vezérlőcsatlakozó

Bemenetek:

BUS vezérlőbemenet

BUS hangbemenet

Telefon némitás csatlakozó

Távvezérlő bemenet

Antennabemenet

MIC bemenet

AUX bemenet (sztereó minijack)

USB bemeneti csatlakozó

Hangszínszabályzók:

Mély: \pm 10 dB, 60 Hz-en (XPLOD)

Közepes: \pm 10 dB, 1 kHz-en (XPLOD)

Magas: \pm 10 dB, 10 kHz-en (XPLOD)

Energiaellátási követelmények: 12 V, egyenáramú jármű akkumulátor (negatív test)

Méret: kb. 178 \times 50 \times 179 mm

(szé \times ma \times mé)

Béépítési méretek: kb. 182 \times 53 \times 162 mm

(szé \times ma \times mé)

Tömeg: kb. 1,2 kg

Mellékelt tartozékok:

RM-X304 távvezérlő

Szerelési és csatlakoztatási eszközök (1 készlet)

Külön megvásárolható tartozékok:

BUS vezeték (az RCA-vezetékkel együtt):

RC-61 (1 m), RC-62 (2 m)

Jelforrásválasztó: XA-C40

USB csatlakozóvezeték iPod készülékhez: RC-100IP

Külső mikrofon: XA-MC10

Elképzelhető, hogy a fent említett tartozékok nem mindegyike kapható a készüléket forgalmazó üzletben. További információért kérjük, érdeklődjön a kereskedőnél.

A modell és a műszaki adatok előzetes bejelentés nélkül megváltozhatnak.

- A nyomtatott áramkörtől lapok egy részében nem használtunk halogénezett égésgátló anyagokat.
- A külső burkolatokban nem használtunk halogénezett égésgátló anyagokat.
- A doboz tömönyaga papírból készült.

Hibaelhárítás

Az alábbi felsorolásban megtalálhatja a leggyakrabban előforduló hibák orvoslását. A következő lista áttanulmányozása előtt javasoljuk, hogy ellenőrizze a csatlakozási és a kezelési utasításokat.

Ha a probléma megoldása nem sikerül, látogassa meg az alábbi támogatási honlapot.

Támogatás oldal

<http://support.sony-europe.com/>

Általános

A készülék nem kap tápfeszültséget.

- Ellenőrizze a csatlakozásokat és a biztosítékot.
- Ha a készüléket kikapcsolja és a kijelzőről eltűnik minden kijelzés, a távvezérlővel nem működtetheti a készüléket.
→ Kapcsolja be a készüléket.

A motoros antenna nem működik.

A motoros antenna nem rendelkezik kapcsolódobozzal (relével).

Nincs hang.

- Bekapcsolta a némitási funkciót (ATT), vagy a telefonos némitási funkciót aktiválódott (ha a telefon némitó vezetékét csatlakoztatta az ATT-vezetékhez).
- Ha 2 hangszűrőt csatlakoztatott, válassza ki a fader szabályozó (FAD) középső beállítását.
- A Bluetooth audioeszközön szünetel a lejátszás.
→ Folytassa a lejátszást.

Nincs hangjelzés.

- A hangjelzést kikapcsolta (26. oldal).
- A készülékhez külön megvásárolható végerősítő csatlakoztatott, és nem a készülék saját erősítőjét használja.

A memóriában tárolt információk törlődtek.

- Megnyomta a RESET gombot.
→ Tárolja újból az információkat.
- A tápvezeték vagy az akkumulátort leválasztotta az áramkörrel, vagy nem megfelelően csatlakoztatta.

A tárolt állomások és a pontos idő törlődtek.

A biztosíték kiolvadt.

Zaj hallható, ha az indítókulcsot elfordítja.

A vezeték nem megfelelően vannak csatlakoztatva a jármű tápfeszültség csatlakozójának vezetékével.

Lejátszás vagy rádióvétel közben elindul a bemutató.

Ha legalább 4 percig nem végez műveletet, és a „DEMO-ON” beállítás van kiválasztva, a bemutató elindul.
→ Válassza a „DEMO-OFF” beállítást (26. oldal).

A kijelzőről eltűnnek, egyáltalán nem jelennek meg a kijelzések.

- A „DIM-ON” beállítást választotta ki (26. oldal).
- A kijelzés eltűnik a kijelzőről, ha lenyomva tartja az (SOURCE/OFF) gombot.
→ Tartsa lenyomva a (SOURCE/OFF) gombot a készüléken, amíg a kijelzés megjelenik.
- A csatlakozók beszennyeződtek (30. oldal).

Az automatikus kikapcsolás funkció nem működik.

A készülék be van kapcsolva. Az önműködő áramtalanítási funkció a készülék kikapcsolása után lép működésbe.
→ Kapcsolja ki a készüléket.

Rádióvétel

Nincs vétel, vagy zajos a vétel.

- Nem megfelelő a csatlakozás.
→ Csatlakoztassa a motoros antenna vezérlővezetékét (kék), vagy a kapcsolt tápfeszültség vezetékét (piros) a jármű antennaerősítőjéhez futó tápvezetékhez (csak ha a jármű a hátsó vagy oldalsó ablakba épített FM/MW/LW antennával rendelkezik).
- Ellenőrizze az antenna csatlakoztatását a járműben.
- Ha a motoros antenna nem működik, ellenőrizze a motoros antenna vezérlővezeték csatlakoztatását.

A tárolt állomás nem hívható el.

- Nem a pontos frekvenciát tárolta.
- Gyenge a vétel.

Az önműködő hangolás nem működik.

- A csökkentett vételi érzékenység üzemmódot nem megfelelően használja.
→ A hangolás túl gyakran leáll:
Válassza a „LOCAL-ON” beállítást (26. oldal).
→ A hangolás nem áll meg a kívánt állomásnál:
Válassza a „LOCAL-OFF” beállítást (26. oldal).
- Gyenge a vétel.
→ Használja a kézi hangolást.

FM vétel közben az „ST” jelző villog.

- A hangolást pontosan végezze el.
- Gyenge a vétel.
→ Válassza a „MONO ON” beállítást (26. oldal).

Az FM sztereó adás csak monóban hallható.

A készülék mono vételi üzemmódban működik.
→ Válassza a „MONO OFF” beállítást (26. oldal).

RDS

A készülék néhány másodperc után keresési üzemmódba (SEEK) kapcsol.

A kiválasztott állomás nem sugároz TP információkat, vagy a vétel gyenge.
→ Kapcsolja ki a TA funkciót (17. oldal).

A készülék nem kapcsolja be a közlekedési információkat.

- Kapcsolja be a TA funkciót (17. oldal).
- A kiválasztott TP állomás nem sugároz közlekedési információkat.
→ Hangoljon be egy másik állomást.

A PTY kijelzőn a „- - - - -” kijelzés látható.

- Az állomás nem RDS állomás.
- A készülék nem érzékel RDS adatot.
- A rádióállomás nem azonosítja a műsortípust.

CD-lejátszás

A lemezt nem lehet behelyezni.

- A készülékben már van egy lemez.
- A lemezt fejfel lefelé vagy helytelenül helyezte be.

A lejátszás nem indul el.

- A lemez szennyezett vagy hibás.
- Nem audio használatra tervezett CD-R, CD-RW lemezt próbál meg lejátszani (28. oldal).

Az MP3, WMA, AAC fájlok nem játszhatók le.

A lemez nem kompatibilis az MP3, WMA, AAC formátummal és verziószámmal. A lejátszható lemezekről és formátumokról bővebben a támogatási honlapon olvashat.

Egyes MP3, WMA, AAC fájlok lejátszása hosszabb idő után indul el, mint másoké.

- A következő lemezek lejátszásának elkezdése hosszabb időt igényel:
- bonyolult könyvtárfelépítést tartalmazó lemez,
 - többletlenes lemez,
 - olyan lemez esetében, melyre még adatot lehet írni.

A kijelzés nem görgeti a készülék.

- A nagyon sok karaktert tartalmazó lemezek esetében előfordulhat, hogy a görgetés nem működik.
- Az „A.SCRL” menüpont „OFF” értékre van állítva.
 - Válassza ki az „A.SCRL-ON” opciót (26. oldal).
 - Tartsa lenyomva a **(DSP)** (SCRL) gombot.

A hang ugrik.

- A beszerelés nem megfelelő.
 - A készüléket legfeljebb 45°-os dőlésszöggel, a jármű biztos részén kell beszerelni.
- A lemez szennyezett vagy hibás.

A funkciógombok nem működnek.

A készülék nem adja ki a lemezt.

Nyomja meg a RESET gombot (6. oldal).

USB-lejátszás

USB-elosztón (hub-on) keresztül nem tudja lejátszani az eszköz tartalmát.

A készülék nem ismeri fel az USB-elosztón (hub-on) keresztül csatlakoztatott USB-eszközöket.

A lejátszás nem lehetséges.

- Az USB-eszköz nem működik.
→ Csatlakoztassa újra.

Az USB-eszköz lejátszásának megkezdése hosszú időt vesz igénybe.

Az USB-eszköz mappaszerkezete bonyolult.

Figyelmeztető hangjelzés hallható.

- Az USB-eszközt lejátszás közben kihúzza.
→ Az USB-eszköz kihúzása előtt adatvédelmi okokból állítsa le a lejátszást.

Hangkiesés tapasztalható.

Nagy bitsűrűségű (320 kbps) esetén a lejátszás szaggatottá válhat.

Bluetooth funkció

A kapcsolódó eszköz nem ismeri fel ezt a készüléket.

- Párosítás előtt helyezze ezt a készüléket párosítás készenléti állapotba.
- Amíg egy külső Bluetooth-eszközhöz kapcsolódik, ez a készülék nem ismerhető fel egy másik Bluetooth-eszközzel. Szüntesse meg a pillanatnyi kapcsolatot, és a másik eszközzel ismertesse fel ezt a készüléket.
- Miután a kapcsolatfelvétel megtörtént, csatlakozza be a Bluetooth-jelkimenetet (23. oldal).

A kapcsolódás nem lehetséges.

- Párosítsa ezt a készüléket egy Bluetooth-eszközzel, illetve fordítva. A kapcsolódás vezérlése csak az egyik oldalról lehetséges (erről a készülékről vagy egy Bluetooth-eszközzel), mindkettőről nem.
- Ellenőrizze a párosítási és kapcsolódási eljárást a külső eszköz stb. kezelési útmutatójában, és hajtsa végre újból a műveletet.

A beszélgetőpartner hangereje alacsony.

Állítsa be a hangerőt.

A beszélgetőpartner túl alacsony vagy túl magas hangerőre panaszkodik.

Állítsa be a megfelelő hangerőt a mikrofon erősítés (Mic Gain) beállítással (23. oldal).

A beszélgetés közben visszhang vagy zaj észlelhető.

- Csökkentse a hangerőt.
- Ha a környezet zajszintje túl magas, próbálja meg csökkenteni azt.
Például, ha az ablak le van húzva és a forgalom zaja erős, húzza fel az ablakot. Ha a légkondicionáló zaja erős, állítsa kisebb fokozatra azt.

A telefon nem kapcsolódik a készülékhez.

Amíg zeneszámokat játszik le a Bluetooth kapcsolaton keresztül, a telefon nem csatlakoztatható (a  (kihangosítás) gomb megnyomásával sem).
→ Indítsa el a kapcsolódást a telefonon.

A telefonból hallható hang minősége nem megfelelő.

A hangminőség a mobiltelefon vételi körülményeitől is függ.

- Hajtson olyan helyre járművével, ahol a mobiltelefon vételi körülményei megfelelőek.

A csatlakoztatott audioeszköz hangereje túl alacsony (magas).

A külső eszközök alap-hangerőszintje eltérő.
→ Állítsa be a megfelelő hangerőt a külső eszközön vagy ezen a készüléken.

Bluetooth audioeszközzel történő zenelejátszás közben hangkiesés fordul elő.

- Csökkentse a távolságot e készülék és a Bluetooth audioeszköz között.
- Ha a Bluetooth audioeszközt olyan tokban tárolja, mely akadályozza a megfelelő vételt, a használat idejére vegye ki azt a tokból.
- A közelben több Bluetooth vagy egyéb, rádióhullámokat kibocsátó eszköz működik.
 - Kapcsolja ki a többi eszközt.
 - Vigye távolabb a többi eszközt.
- Abban a pillanatban, amikor e készülékhez egy mobiltelefon kapcsolódik, a lejátszás rövid időre megszakad. Nem hibajelenség.

A csatlakoztatott Bluetooth audioeszköz nem vezérelhető.

Ellenőrizze, hogy a csatlakoztatott Bluetooth audioeszköz támogatja-e az AVRCP szabványt.

Egyes funkciók nem működnek.

Ellenőrizze, hogy a csatlakoztatott eszköz támogatja-e az adott funkciót.

Akaratlanul fogadott egy hívást.

A csatlakoztatott készüléken be volt állítva az önműködő hívásfogadás funkció.

Kihangsított beszélgetés közben a jármű hangszórója nem szól.

Ha a hang a mobiltelefon hangszórójából hallható, állítsa be a mobiltelefont úgy, hogy a hang a jármű hangszórójából legyen hallható.

Kapcsolódás közben az „OFF BT” jelenik meg.

Tartsa nyomva a (BT) gombot a „⊗” kikapcsolásáig, majd indítsa újra a kapcsolódást (25. oldal).

A külső mikrofon nem működik.

A mikrofon beállítása nem megfelelő.

→ Állítsa be a „MIC-EXT” opciót (26. oldal).

Hibakijelzések, üzenetek

CHECKING

A készülék ellenőrzi az USB-eszköz csatlakoztatását.

→ Várjon, amíg a csatlakozás ellenőrzése befejeződik.

ERROR

- A lemez szennyezett, vagy fordítva helyezte be.
→ Tisztítsa meg, vagy megfelelően helyezze be a lemezt.
- Üres lemezt helyezett be.
- Valamilyen probléma miatt a lemez nem játszható le.
→ Helyezzen be egy másik lemezt.
- Az USB-eszköz önműködő felismerése nem sikerült.
→ Csatlakoztassa újra.
- A ▲ gombbal vegye ki a lemezt.

FAILURE

A hangszórók, erősítők csatlakoztatása nem megfelelő.

→ A csatlakoztatás módját lásd a beszerelési, üzembe helyezési útmutató részben.

HUB NO SUPRT (HUB Nem Támogatott)

A készülék nem támogatja az USB-elosztó (hub) használatát.

L. SEEK +/-

Önműködő hangolás közben a csökkentett vételi érzékenységű keresés be van kapcsolva.

NO AF

A pillanatnyi rádióállomásnak nincs alternatív frekvenciája.

→ Nyomja meg a (SEEK) +/- gombot, amíg az állomás neve villog. A készülék keresni kezd egy másik olyan állomást, mely azonos PI adatokkal (műsörtípussal) rendelkezik (megjelenik a „PI SEEK” üzenet).

NO DEV (nincs eszköz)

USB-eszköz csatlakoztatása nélkül választotta ki a jelforrást. Az USB-eszközt, vagy az USB-vezetékét lejátszás közben kihúzta.

→ Csatlakoztassa az USB-eszközt vagy USB-vezetékét.

NO MUSIC

A lemez, USB-eszköz nem zenei fájlokat tartalmaz.

→ Helyezzen be egy zenei CD-lemezt a készülékbe.

→ Zenei fájlokat tartalmazó USB-eszközt csatlakoztasson.

NO NAME

A műsorszám nem tartalmaz lemez-, album- vagy műsorszám cím információt.

NO TP

A készülék folytatja a fogható TP állomások keresését.

OFFSET

Belső üzemmzavar léphetett fel.

→ Ellenőrizze a csatlakoztatásokat. Ha a hibaiüzenet nem tűnik el a kijelzóról, forduljon a Sony szakszervizhez.

OVERLOAD

Az USB-eszköz túlterhelt.

→ Húzza ki az USB-eszközt, majd változtassa meg a forrást a (SOURCE/OFF) gombbal.

→ Azt jelzi, hogy az USB-eszköz hibás, vagy nem támogatott USB-eszközt csatlakoztatott.

READ

A készülék a lemezen lévő műsorszám és album információkat olvassa be.

→ Várjon, amíg a beolvasás befejeződik, és a lejátszás önműködően megkezdődik. A lemez adatszerkezetétől függően ez a művelet több mint egy percig is eltarthat.

RESET

A CD-készülék valamilyen hiba folytán nem vezérelhető.

→ Nyomja meg a RESET gombot (6. oldal).

USB NO SUPRT (USB nem támogatott)

A csatlakoztatott USB-eszköz nem támogatott.

→ A kompatibilis USB-eszközökről bővebben a támogatási honlapon olvashat.

„LLLL” vagy „rrrr”

Előre vagy hátra történő gyorskeresés közben elérte a lemez elejét vagy végét, és nem tud továbblépni.

„—”

A karakter nem jeleníthető meg ezzel a készülékkel.

Ha a fenti műveletek nem hoznak eredményt, forduljon a legközelebbi Sony szakszervizhez. Ha CD-lejátszási hiba miatt szervizbe viszi a készüléket, vigye magával azt a lemezt is, melynek használata során a hiba fellépett.



Ezennel a Sony Corp. kijelenti, hogy a MEX-BT3800U megfelel a vonatkozó alapvető követelményeknek, és az 1999/5/EC irányelv egyéb előírásainak. További információt a következő honlapon találhat:
<http://www.compliance.sony.de>

Regisztrálja termékét a következő oldalon:

www.sony-europe.com/myproducts

HU



Feleslegessé vált elektromos és elektronikus készülékek hulladékként való eltávolítása (Használható az Európai Unió és egyéb európai országok szelektív hulladékgyűjtési rendszereiben)

Ez a szimbólum a készüléken vagy a csomagolásán azt jelzi, hogy a terméket ne kezelje háztartási hulladékként. Kérjük, hogy az elektromos és elektronikai hulladék gyűjtésére kijelölt gyűjtőhelyen adja le. A feleslegessé vált termékének helyes kezelésével segít megelőzni a környezet és az emberi egészség károsodását, mely bekövetkezhetne, ha nem követi a hulladékkezelés helyes módját. Az anyagok újrahasznosítása segít a természeti erőforrások megőrzésében. A termék újrahasznosítása érdekében további információért forduljon a lakhelyén az illetékesekhez, a helyi hulladékgyűjtő szolgáltatóhoz vagy ahhoz az üzlethez, ahol a terméket megvásárolta.