

Bluetooth™ audiorendszer

Kezelési útmutató _____

HU

A bemutató üzemmód (DEMO) kikapcsolásának módját lásd a 16. oldalon.



MEX-BT2500

A biztonság érdekében ezt a készüléket feltétlenül a műszerfalba szerelje be. A beszerelés és a csatlakoztatás módját lásd a mellékelt beszerelési/csatlakoztatási útmutatóban.

**CLASS 1
LASER PRODUCT**

Ez a címke a készülék alsó részén található.



A Sony Corp. ezúton kijelenti, hogy az MEX-BT2500 készülék megfelel az 1999/5/EC alapvető követelményeinek és egyéb vonatkozó előírásainak.

A részleteket lásd az alábbi weboldalon:
<http://www.compliance.sony.de/>



Feleslegessé vált elektromos és elektronikus készülékek hulladékként való eltávolítása (Használható az Európai Unió és egyéb európai országok szelektív hulladékgyűjtési rendszereiben)

Ez a szimbólum a készüléken vagy a csomagolásán azt jelzi, hogy a terméket ne kezelje háztartási hulladékként. Kérjük, hogy az elektromos és elektronikai hulladék gyűjtésére kijelölt gyűjtőhelyen adja le. A feleslegessé vált termékének helyes kezelésével segít megelőzni a környezet és az emberi egészség károsodását, mely bekövetkezhetne, ha nem követi a hulladékkezelés helyes módját. Az anyagok újrahasznosítása segít a természeti erőforrások megőrzésében. A termék újrahasznosítása érdekében további információért forduljon a lakhelyén az illetékesekhez, a helyi hulladékgyűjtő szolgáltatóhoz vagy ahhoz az üzlethez, ahol a terméket megvásárolta.

Érvényes a következő tartozéokra is: távvezérlő.

Figyelmeztetés a gépkocsi gyújtáskapcsolójának ACC pozíciójával kapcsolatban

Ne felejtse el beállítani az automatikus áramtalanítási (Auto Off) funkciót (16. oldal). Kikapcsolás után a készülék önműködően és teljesen kikapcsol, amikor a beállított idő letelik. Ezzel az akkumulátor kimerülése megelőzhető.

Ha nem állította be az Auto Off funkciót, tartsa nyomva az **(OFF)** gombot mindaddig, míg a kijelzés el nem tűnik a kijelzőről.

Üdvözljük !	4
-------------------	---

Kezdeti lépések

A memória törlése	5
Az infravörös távvezérlő előkészítése	5
Az óra beállítása	6
A csatlakoztatott készülékek hangerejének beállítása	6
Az előlap leválasztása	6
Az előlap visszailllesztése	7

A kezelőszervek és az alapl műveletek

A fejegység	8
Az RM-X304 távvezérlő	8

CD

Kijelzett elemek	10
Ismételt és véletlen sorrendű lejátszás	10

Rádió

Rádióállomások tárolása és vétele	10
Automatikus tárolás — BTM funkció	10
Kézi tárolás	10
A memóriában tárolt állomások előhívása	10
Automatikus hangolás	10
RDS	11
Áttekintés	11
Az AF és a TA funkció használata	11
A műsортípus (PTY) kiválasztása	12
A pontos idő (CT) beállítása	12

Bluetooth funkció

Bluetooth műveletek	13
Párosítás	13
A Bluetooth ikonok jelentése	14
Kapcsolódás	14
A Bluetooth jelkimenet bekapcsolása ezen a készüléken	14
Kapcsolódás mobiltelefonhoz	14
Kapcsolódás audioeszközhöz	14
Kihangosított beszélgetés	14
Hívásfogadás	14
Híváskezdeményezés	15
Hívásátadás	15
Zenelejátszás	15
Zenelejátszás külső audioeszközzel	15
A külső audioeszköz vezérlése ezzel a készülékkel	15
Az összes párosított eszköz regisztrációjának törlése	15

Egyéb funkciók

A hangjellemzők beállítása	16
A balansz és a fader beállítása — BAL/FAD	16
A hangsínszabályzó beállítása — EQ lite	16
Az alapbeállítási menü — SET	16
Külső készülék használata	17
Külső audiokészülék	17

További információk



Óvintézkedések	18
A lemezek helyes kezelése	18
Az MP3/WMA fájlokról	18
Néhány szó a Bluetooth funkcióról	19
Karbantartás	20
A készülék kiserelése	20
Minőségtanúsítás	21
Hibaelhárítás	22
Hibakijelzések/Üzenetek	23

Üdvözljük!

Köszönjük, hogy megtisztelt bizalmával, és megvásárolta ezt a Sony Bluetooth™ audio rendszert. Az alábbi jellemzőknek köszönhetően minden bizonnyal élvezetesebb vezetésben lesz része:

• CD-lejátszás

A készülékkel lejátszhatja a CD-DA (CD TEXT* lemezeket is beleértve), és a CD-R/CD-RW (a többenetes MP3/WMA lemezeket is (18. oldal)) lemezeket.

Lemez típusa	Felirat a lemezen
CD-DA	
MP3 WMA	

• Rádióvétel

– Minden hullámsávon (FM1, FM2, FM3, MW és LW) 6 állomás vételi frekvenciáját tárolhatja a memóriában.

– **BTM** (vételi minőség szerinti tárolás): a készülék a vételi minőség szerinti sorrendben tárolja az állomásokat, a legjobban fogható adóval kezdve.

• RDS funkciók

– Az RDS rendszerű FM állomások szolgáltatásait is használhatja.

• Bluetooth funkció

- Kihangosítható telefonbeszélgetés a gépkocsiban. A készülékkel fogadhatja a hívásokat és újratárcsázhat.
- Zenelejátszás a mobiltelefonról vagy külső audioszervezről.
- HFP 1.0, HSP, A2DP és AVRCP profilok támogatása.

• Hangbeállítás

– **EQ lite**: hatféle zenei műfajnak megfelelő, gyárilag beállított hangzás közül választhat.

• Külső készülék csatlakoztatása

A készülék előlapján lévő AUX bemenethez hordozható audioszervezt csatlakoztathat.

* A CD TEXT rendszerű lemez egy olyan CD-DA lemez, mely információt tartalmaz a lemez, az előadó és a műsorszámok elnevezéséről.

A Bluetooth márkajelzés és logo a Bluetooth SIG., Inc. tulajdona, és annak felhasználása a vállalat engedélyével történik. Minden más, az ebben az útmutatóban előforduló márkanev annak jogos tulajdonosának védjegye vagy bejegyzett védjegye.



A Microsoft, a Windows Media és a Windows logo a Microsoft Corporation védjegye vagy bejegyzett

védjegye az Egyesült Államokban és/vagy más országokban.

Figyelem

A FORGALMAZÓ SEMMILYEN FELELŐSÉGET NEM VÁLLAL A KÉSZÜLÉK, ILLETVE AZ AHHOZ TARTOZÓ HARDVER ÉS/VAGY A SZOFTVER HASZNÁLATÁBÓL SZÁRMAZÓ SZÁNDÉKOS, VÉLETLEN VAGY KÖVETKEZMÉNYES KÁROKÉRT, ÉS AZ AZZAL KAPCSOLATBAN FELMERÜLŐ KÖLTSÉGEKÉRT, PROFITVESZTESÉGÉRT, BEVÉTELKIEGÉSZÉRT, ADATVESZTESÉGÉRT, LEÁLLÁSI IDŐÉRT ÉS IDŐVESZTESÉGÉRT.

FONTOS TUDNIVALÓ!

Biztonságos és hatékony használat
E készülék olyan megváltoztatása vagy átalakítása, melyet a Sony kifejezetten nem engedélyez, érvénytelenítheti a készülék használatának jogosságát. A készülék használatba vétele előtt kérjük, ellenőrizze, vannak-e olyan helyi előírások, melyek a Bluetooth eszközök használatával kapcsolatban további korlátozásokat vagy engedélyezéseket tartalmaznak.

Vezetés

Ellenőrizze a készülék használatának helyén a mobiltelefon és a kihangosító használatára vonatkozó rendeleteket. Mindig a vezetésre összpontosítsa a figyelmét. Ha a forgalmi viszonyok megkívánják, híváskezdeményezés és -fogadás előtt húzódjon az út szélére vagy parkoljon le.

Külső eszközök csatlakoztatása

Mielőtt bármilyen külső eszközt csatlakoztatna, olvassa el annak kezelési útmutatóját, különös tekintettel a biztonsági előírásokra.

Rádiófrekvenciás hatás

Az RF-jelek zajt okozhatnak a gépkocsi nem megfelelően beszerelt vagy nem kellőképpen árnyékolt elektronikus rendszereiben, pl. az elektronikus befejeszkendő rendszerben, az elektronikus fékrendszerben, az elektronikus sebességtartó automatikában vagy a légszákrendszerben. Az eszköz beszerelésére vagy szervizelésére vonatkozóan kérjük, konzultáljon a gépkocsi gyártójával vagy annak márkakereskedőjével. A szakszerűtlen beszerelés vagy szervizelés veszélyes lehet, és érvénytelenítheti a készülékre vonatkozó garanciát. Érdeklődjön a gépkocsi gyártójánál, hogy a mobiltelefon gépkocsiban történő használata nem befolyásolja-e a gépkocsi elektronikus rendszerének működését.

Rendszeresen ellenőrizze, hogy a gépkocsiba szerelt összes vezeték nélküli eszköz elhelyezése és működése megfelelő-e.

Segélyhívás

Ez a Bluetooth gépkocsi kihangosító és a hozzá csatlakozó elektronikus eszköz rádiójeleket, celluláris és vonalas hálózatokat, illetve felhasználói funkciókat alkalmaz, így a megfelelő minőségű kapcsolat nem garantálható minden körülmények között.

Éppen ezért a létfontosságú kommunikációhoz (pl. segélyhíváshoz) nem szabad kizárólag az elektronikus eszközökre hagyatkozni.

Ne feledje, hogy a hívások fogadása és kezdeményezése csak akkor lehetséges, ha a kihangosító és a hozzá kapcsolódó elektronikus eszköz be van kapcsolva, és a megfelelő vételi tererő biztosított. A segélyhívás nem minden mobilhálózati területen elérhető, illetve bizonyos hálózati szolgáltatások és/vagy telefon funkciók használata közben nem használható.

Kérjük, tájékozódjon mobilszolgáltatójánál.

Kezdeti lépések

A memória törlése

A készülék első üzembe helyezése előtt, a gépkocsi akkumulátor cseréje után, vagy a csatlakoztatások megváltoztatását követően a memóriát törölni kell.

Vegye le az előlapot, és egy hegyes eszközzel (pl. golyóstollal) nyomja meg a RESET gombot.

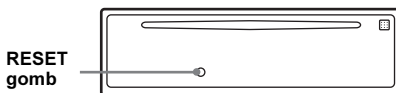

Megjegyzés

A **RESET** gomb megnyomásakor az órabeállítás és más memorizált információk törlődnek.

Az infravörös távvezérlő előkészítése

Mielőtt használatba venné az infravörös távvezérlőt, távolítsa el a szigetelőlapot.

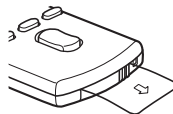

Az óra beállítása

A pontos idő kijelzése 24 óra/nap rendszerben történik.

- 1 Tartsa nyomva a kiválasztó gombot.**
Az alapbeállítási menü megjelenik.
- 2 Nyomja meg ismételten a kiválasztó gombot mindaddig, míg a „CLOCK-ADJ” meg nem jelenik.**
- 3 Nyomja meg a (SEEK) + gombot.**
Az órakijelzés villog.
- 4 A kiválasztó gomb forgatásával állítsa be az órát és a percet.**
A kurzor mozgatásához nyomja meg a (DSPL) gombot.
- 5 Nyomja meg a kiválasztó gombot.**
A beállítás befejeződik, és az óra működni kezd.

Az óra megjelenítéséhez nyomja meg a (DSPL) gombot. Az előző kijelzésre a (DSPL) gombbal kapcsolhat vissza.

Az infravörös távvezérlő használatával

A 4. lépésben használja a ↑ vagy ↓ gombot az óra és a perc beállításához.

Hasznos tudnivaló

Az óra önműködően is beállítható az RDS szolgáltatással (12. oldal).

A csatlakoztatott készülékek hangerejének beállítása

Ha Bluetooth kapcsolaton vagy az AUX bemeneten keresztül hordozható audioeszközt csatlakoztat, javasoljuk, hogy a megfelelő hangerőt minden egyes külső készüléken állítsa be, vagy használja a rendszer alapbeállítási menüjét. Ha Bluetooth kapcsolatot használja, olvassa el „A hangerőszint beállítása” című részt (15. oldal), illetve az AUX bemenethez csatlakoztatott eszköz esetén „A hangerőszint beállítása” című részt (17. oldal).

Az előlap leválasztása

A készülék előlapja a lopás megelőzése érdekében leválasztható.

Figyelmeztető hangjelzés

A készülék figyelmeztető hangjelzést ad, ha a gépkocsi gyújtáskapcsolójával leállította a motort (OFF pozíció), de nem távolította el az előlapot. A hangjelzés csak akkor hallható, ha a készülék beépített erősítőjét használja.

- 1 Nyomja meg az (OFF) gombot.**
A készülék kikapcsol.
- 2 Nyomja meg a  részt, majd húzza maga felé az előlapot.**

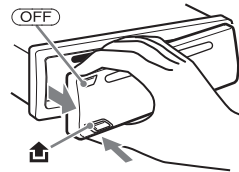

Megjegyzések

- Ne ejtse le és ne nyomja meg erősen az előlapot, illetve a kijelzőt.
- A leválasztott előlapot ne tegye ki magas hőmérsékletnek vagy páratartalomnak. Ne hagyja az előlapot a tűző napon parkoló gépkocsiban, a műszerfalon vagy a kalaptartón.

Az előlap visszaillesztése

Az előlap **(A)**-val jelölt részét illesse a készülék **(B)**-vel jelölt részéhez, majd nyomja a helyére az előlap bal oldalát kattanásig (lásd az ábrát).

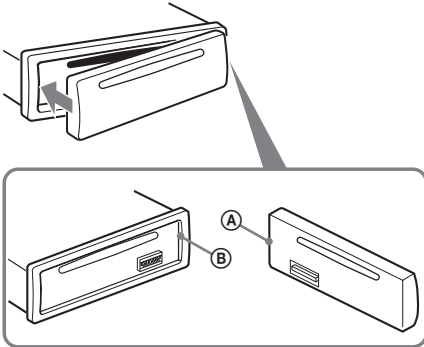

Megjegyzés

Ne tegyen semmit az előlap belső oldalára.

A kezelőszervek és az alapműveletek

A fejetség

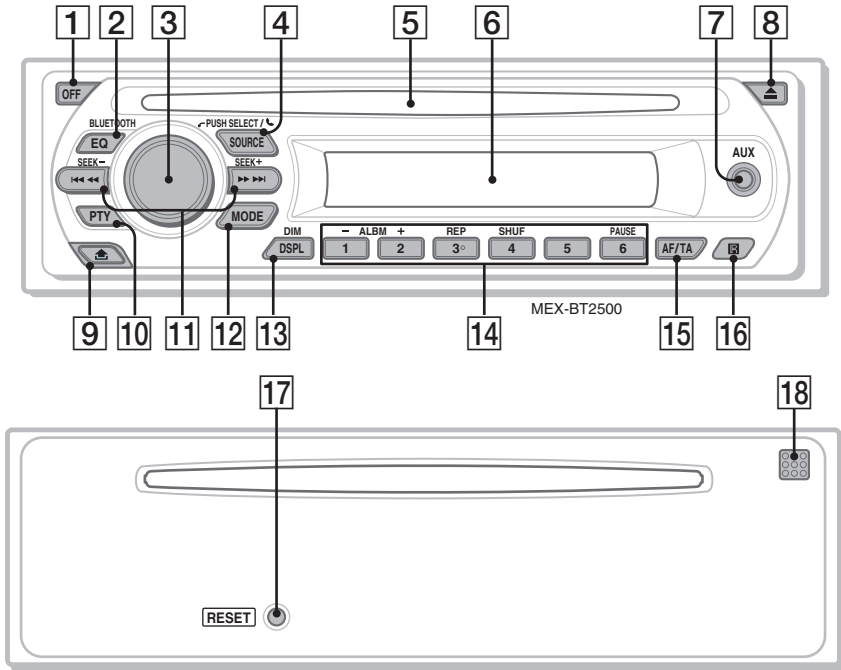

Az RM-X304 távvezérlő

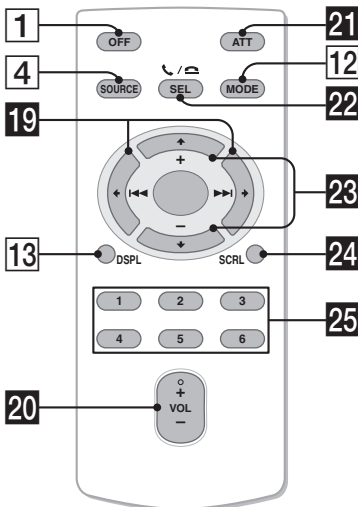

A részletekért lapozzon a feltüntetett oldalra. A távvezérlő és a készülék azonos elnevezésű kezelőszervei ugyanazt a funkciót vezérlik.

- 1 OFF gomb**
Kikapcsolás; a műsorforrás leállítása.
- 2 EQ (hangszín)/BLUETOOTH gomb 16**
CD/Rádió/Bluetooth: Hangzástípus kiválasztása (XPLOD, NATURAL, HARD, UPBEAT, VOCAL, CUSTOM vagy OFF).
Kikapcsolás: A Bluetooth jelkimenet ki- és bekapcsolása, párosítás.
- 3 Hangerőszabályzó/kiválasztó/ (kihangosító) gomb 14, 16**
A hangerő beállítása (forgassa); menüpont kiválasztása (nyomja be és forgassa); hívás fogadása és befejezése (nyomja be).
- 4 SOURCE gomb**
Bekapcsolás; műsorforrás kiválasztás (rádió/CD/AUX/Bluetooth audioeszköz/Bluetooth telefon).

5 Lemeznyílás

Ide kell behelyezni a lemezt (feliratos oldalával felfelé). A lejátszás önműködően megkezdődik.

6 Kijelző**7 AUX bemenet 17**

Hordozható audioszköz csatlakoztatása.

8 ▲ (lemezkiadó) gomb

A lemez kivétele.

9 🏠 (előlap leválasztó) gomb 6**10 PTY (műsörtípus) gomb 12**

Műsörtípus választás RDS adók esetén.

11 SEEK -/+ gombok

CD:

Műsorszámok átugrása (nyomja meg); műsorszámok folyamatos átugrása (nyomja meg, majd 1 másodpercen belül nyomja meg újból, és tartsa nyomva); gyorskeresés a műsorszámon belül hátra és előre (nyomja meg és tartsa nyomva).

Rádió:

Rádióállomások önműködő keresése (nyomja meg); kézi állomáskeresés (nyomja meg és tartsa nyomva).

Bluetooth audioszköz*1:

Műsorszámok átugrása (nyomja meg).

12 MODE gomb 10

Hullámsáv választás (FM/MW/LW).

13 DSPL (kijelzés)/DIM (háttérfényerő) gomb 10, 11

A kijelzett elemek kiválasztása (nyomja meg); a kijelző fényerejének beállítása (nyomja meg és tartsa nyomva).

14 Számgombok

CD:

① / ②: **ALBM -/+*2**

Albumok átugrása (nyomja meg); albumok folyamatos átugrása (nyomja meg és tartsa nyomva).

③: **REP 10**

④: **SHUF 10**

⑥: **PAUSE*3**

A lejátszás szüneteltetése. A folytatáshoz nyomja meg újból.

Rádió:

Rádióállomások behívása a memóriából (nyomja meg); rádióállomások tárolása (tartsa nyomva).

Bluetooth audioszköz*1:

⑥: **PAUSE**

A lejátszás szüneteltetése. A folytatáshoz nyomja meg újból.

15 AF (alternatív frekvenciák)/TA (közlekedési információk) gomb 11

Az AF és a TA funkciók működtetése RDS vétel esetén.

16 Távvezérlés érzékelő**17 RESET gomb (az előlap mögött) 5****18 Mikrofon 14**

Megjegyzés

Ne takarja el a mikrofont, mert a kihangosító funkció működésében üzemzavar keletkezhet.

A készülék egyes funkcióinak működtetése a távvezérlővel eltérően történik, mint a készülék kezelőszerveivel. Ezeket az alábbiakban részletezzük. A távvezérlő használatba vétele előtt távolítsa el a szigetelőlapot (5. oldal).

19 ◀ (◀◀)/▶ (▶▶) gombok

Funkciója ugyanaz, mint a készülék **(SEEK)** -/+ gombjáié.

20 VOL (hangerő) +/- gomb

A hangerő beállítására szolgál.

21 ATT (némítás) gomb

A hang némítására szolgál. A némítás kikapcsolásához nyomja meg újból.

22 SEL (kiválasztó)/↶ / ↷ (kihangosító) gomb

Funkciója ugyanaz, mint a készülék kiválasztó gombjáié.

23 ↑ (+)/↓ (-) gombok

A CD-egység vezérlése, a készülék **① / ②** (ALBM -/+) gombjával megegyező módon.

24 SCRL (görgetés) gomb 10

A kijelzett elemek görgetése.

25 Számgombok

Tárolt rádióállomások behívása (nyomja meg); rádióállomások tárolása (nyomja meg és tartsa nyomva).

*1 *Ha Bluetooth audioszközt (mely az AVRCP Bluetooth technológiát támogatja) csatlakoztatott. Lehetnek olyan eszközök, melyeknél bizonyos funkciók nem használhatók.*

*2 *Ha MP3/WMA műsorszámot játszik le.*

*3 *Ha ezzel a készülékkel játszik le.*

Megjegyzés

*Ha a készüléket kikapcsolja, és a kijelzőről eltűnik minden kijelzés, a távvezérlővel csak akkor lehet működtetni a készüléket, ha előbb bekapcsolja a rendszert a **(SOURCE)** gombbal, vagy egy lemez behelyezésével aktiválja azt.*

Hasznos tudnivaló

Olvassa el „A lítium elem cseréje a távvezérlőben” című fejezetet a 20. oldalon az elem cseréjével kapcsolatban.

Kijelzett elemek



Műsorszám száma/eltelt játékidő, lemez/ előadó neve, album száma*¹, album neve, műsorszám címe, szöveges információ*², óra

*¹ Az albumnév csak akkor jelenik meg, ha kiválaszt egy másik albumot.

*² MP3 műsorszám lejátszása közben az ID3 mező, WMA fájl lejátszása közben a WMA mező tartalma látható.

A kijelzések módosításához nyomja meg a (DSPL) gombot; a kijelzett elemek görgetéséhez válassza ki az „A.SCRL-ON” beállítást (16. oldal).

Hasznos tudnivaló

A lemez típusától, a felvételi formátumtól és a beállításoktól függően a kijelzett elemek változhatnak. Az MP3/WMA részleteit lásd a 18. oldalon.

Ismételt és véletlen sorrendű lejátszás

1 Lejátszás közben nyomja meg a (3) (REP) vagy a (4) (SHUF) gombot mindaddig, míg a kívánt funkció meg nem jelenik.

Kiválasztás	Funkció
↶ TRACK	Műsorszámismétlés.
↶ ALBUM*	Albumismétlés.
SHUF ALBUM*	Album lejátszása véletlen sorrendben.
SHUF DISC	Lemez lejátszása véletlen sorrendben.

* MP3/WMA fájl lejátszása esetén.

Ha normál lejátszásra kíván visszakapcsolni, válassza az „↶ OFF” vagy a „SHUF OFF” kijelzést.

Rádióállomások tárolása és vétele

Figyelem

Vezetés közben, a balesetek megelőzése érdekében használja az automatikus (BTM) tárolási funkciót.

Automatikus tárolás — BTM funkció

- 1 A (SOURCE) gomb ismételt megnyomásával kapcsoljon „TUNER” üzemmódba. Ha egy másik hullámsávra kíván kapcsolni, nyomja meg többször a (MODE) gombot. Az alábbi hullámsávok közül választhat: FM1, FM2, FM3, MW vagy LW.
- 2 Nyomja meg és tartsa nyomva a kiválasztó gombot. A beállítomenu megjelienik.
- 3 Nyomja meg ismételten a kiválasztó gombot mindaddig, míg a „BTM” kijelzés meg nem jelenik.
- 4 Nyomja meg a (SEEK) + gombot. A készülék a frekvenciaérték sorrendjében tárolja az állomásokat a memóriagombokon. A tárolás befejezését egy sípjel jelzi.

Kézi tárolás

- 1 Amikor a tárolni kívánt állomás műsorát hallja, tartsa nyomva a memóriagombot (1–6) egyikét mindaddig, míg a „MEMORY” kijelzés meg nem jelenik. A memóriahely száma megjelenik a kijelzőn.

Megjegyzés

Ha egy memóriahelyen tárolunk egy állomást, az adott gombon előzőleg tárolt állomás törődik.

Hasznos tudnivaló

Ha RDS állomást tárol, az AF/TA funkció beállítása is tárolódik (11. oldal).

A memóriában tárolt állomások előhívása

- 1 Válassza ki a kívánt hullámsávot, majd nyomja meg a megfelelő memória-gombot (1–6).

Automatikus hangolás

- 1 Válassza ki a kívánt hullámsávot, majd indítsa el az állomáskeresést a (SEEK) -/+ gombbal. Ha a készülék megtalál egy állomást, a keresés leáll. Ismétlje a műveletet mindaddig, míg meg nem találja a kívánt állomást.

Hasznos tudnivaló

Ha ismeri a behangolni kívánt állomás vételi frekvenciáját, tartsa nyomva a **(SEEK)** +/- gombot mindaddig, míg a közelítő frekvenciáérték meg nem jelenik, majd nyomja meg többször a **(SEEK)** +/- gombot a frekvencia pontos beállításához (kézi hangolás).

RDS

Áttekintés

A rádiós adatrendszer (RDS) szolgáltatással rendelkező FM rádióállomások nem hallható digitális információt sugároznak a szokásos rádióműsor mellett.

Kijelzett elemek

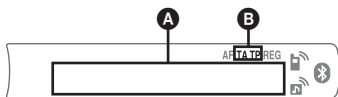

A Frekvencia*1 (műsornév), memóriahely száma, óra, RDS adatok

B TA/TP*2

1 RDS állomások vétele közben a „” kijelzés látható a frekvenciakijelzéstől balra.

*2 Közlekedési hírek vétele közben a „TA” villog. Ha közlekedési híreket is sugárzó állomást hallgat, a „TP” világít.

Az **A** kijelzések módosításához nyomja meg a **(DSPL)** gombot.

RDS szolgáltatások

Ez a készülék az alábbi önműködő RDS szolgáltatásokat használja:

AF (alternatív frekvenciák)

A rádió mindig a hallgatott állomásnak az adott területen legerősebb jelű frekvenciájára hangol. Hosszú utazások közben nem kell többször manuálisan újrahangolni az adott állomást, mert a készülék mindig a legerősebb jelet választja ki.

TA (közlekedési hírek)/**TP** (közlekedési híreket is sugárzó adók)

Az adott pillanatban elhangzó közlekedési hírekre vagy állomásokra kapcsolhat. Amikor a készülék átkapcsol a közlekedési hírekre, az aktuális műsorforrás műsora megszakad.

PTY (műsортípus)

Az aktuális műsor típusát jelzi. Az állomások között műsorszám típus szerint is kereshet.

CT (pontos idő)

Az RDS információkkal együtt sugárzott CT adatok (idő) használata.

Megjegyzések

- Az országtól vagy területtől függően nem minden RDS funkció érhető el.
- Az RDS nem működik megfelelően, ha a jel gyenge, vagy a behangolt állomás nem sugároz RDS-jeleket.

Az AF és a TA funkció használata

1 Nyomja meg az **(AF/TA)** gombot mindaddig, míg a kívánt funkció meg nem jelenik.

Kiválasztás	Funkció
AF-ON	Az AF bekapcsolása, a TA kikapcsolása.
TA-ON	A TA bekapcsolása, az AF kikapcsolása.
AF, TA-ON	Az AF és TA bekapcsolása.
AF, TA-OFF	Az AF és TA kikapcsolása.

RDS állomások tárolása AF és TA beállítással

Az RDS állomásokat az AF/TA beállítással együtt is tárolhatja. Ha a BTM funkciót használja, a készülék azonos AF/TA beállításokkal tárolja az RDS állomásokat.

Kézi tárolás esetén mindegyik RDS és nem-RDS állomásra külön is beállíthatja az egyes funkciókat (AF/TA).

1 Válassza ki a kívánt AF/TA beállítást, majd tárolja az állomásokat a BTM funkcióval, vagy kézi vezérléssel.

A közlekedési információk hangerejének beállítása

A közlekedési információk hangereje előzetesen beállítható és memorizálható, így nem marad le ezekről az információkról.

1 Állítsa be a tárolni kívánt hangerőt a hangerőszabályzóval.

2 Tartsa nyomva az **(AF/TA)** gombot mindaddig, míg a „TA” meg nem jelenik.

Rendkívüli közlemények vétele

Ha az AF vagy TA funkció be van kapcsolva, a készülék önműködően átkapcsol arra az állomásra, ahol rendkívüli közlemény beolvasása történik (az aktuális műsorforrás műsora megszakad).

folytatódik a következő oldalon →

Ha egy adott regionális műsort szeretne hallgatni — REG

Ha az AF funkció be van kapcsolva: a gyári beállítás szerint a készülék nem kapcsol át egy másik, jobb minőségben fogható regionális műsorra az adott körzetben.

Ha elhagyja az adott regionális műsor vételi körzetét, válassza ki a „REG-OFF” beállítást FM-vétel közben (17. oldal).

Megjegyzés

Ez a funkció Nagy-Britanniában és néhány további országban nem használható.

A műsortípus (PTY) kiválasztása

1 FM-műsor hallgatása közben nyomja meg a (PTY) gombot.



Az aktuális műsortípus neve megjelenik a kijelzőn, ha az állomás sugároz PTY adatokat is.

2 Nyomja meg ismételten a (PTY) gombot mindaddig, míg a kívánt műsortípus neve meg nem jelenik.

3 Nyomja meg a (SEEK) +/- gombot.

A készülék megkezdi a kiválasztott típusú műsort sugárzó állomás keresését.

Műsortípusok

NEWS (hírek), **AFFAIRS** (aktuális hírek), **INFO** (információk), **SPORT** (sport), **EDUCATE** (oktatás), **DRAMA** (rádiójátékok), **CULTURE** (kultúra), **SCIENCE** (tudomány), **VARIED** (egyéb), **POP M** (népszerű zene), **ROCK M** (rockzene), **EASY M** (szórakoztató zene), **LIGHT M** (közkezdvelt klasszikus zene), **CLASSICS** (komolyzene), **OTHER M** (egyéb zenei műsor), **WEATHER** (időjárás), **FINANCE** (pénzügyi hírek), **CHILDREN** (gyermekműsor), **SOCIAL A** (társadalmi ügyek), **RELIGION** (vallás), **PHONE IN** (telefonos műsor), **TRAVEL** (utazás), **LEISURE** (szórakozás), **JAZZ** (dzsessz), **COUNTRY** (country zene), **NATION M** (nemzeti zene), **OLDIES** (régi slágerek), **FOLK M** (népzene), **DOCUMENT** (dokumentum műsor)

Megjegyzés

E funkció nem működik azokban az országokban vagy régiókban, ahol a PTY információk nem állnak rendelkezésre.

A pontos idő (CT) beállítása

1 Válassza ki a „CT-ON” opciót a menüben (16. oldal).

Megjegyzések

- Előfordulhat, hogy a CT funkció akkor sem működik, ha éppen RDS állomást hallgat.
- Lehet némi eltérés a valós, és a CT funkció által beállított idő között.

Bluetooth funkció

Bluetooth műveletek

A Bluetooth funkciók használatához az alábbi műveletek végrehajtása szükséges.

1 Párosítás

Ha egy külső Bluetooth eszközt először kíván csatlakoztatni ehhez a készülékhez, első lépésként kölcsönösen fel kell ismertetni egymással a két készüléket. Ezt nevezik „párosításnak”. A párosítási műveletet csak egyszer kell végrehajtani, ezt követően a két készülék a későbbiekben már önműködően felismeri egymást. Legfeljebb 8 eszközt párosíthat ezzel a készülékkel. (Lehetnek olyan eszközök, melyek a kapcsolódáshoz jelszó beírását kérik.)

2 Kapcsolódás

A párosítás esetenként lehetővé teszi az eszköz önműködő kapcsolódását. Ha a párosítás után szeretné használni az eszközt, kapcsolódnia kell ahhoz.

3 Kihangosítás vagy zenelejátszás

Kapcsolódás után hívásokat kezelhet, illetve zenét játszhat le a mobiltelefonról.

Párosítás

Első lépésként fel kell ismertetnie („párosítania” kell) a Bluetooth eszközt (mobiltelefont, stb.) és ezt a készüléket. Legfeljebb 8 eszközt párosíthat. Ezt a műveletet csak egyszer kell végrehajtani, ezt követően a két készülék már felismeri egymást.

1 Nyomja meg az **OFF** gombot.

Ellenőrizze, hogy az órákijelzés vagy a bemutató megjelenik-e.

Ha a készüléket kikapcsolja, és a kijelzés eltűnik, az automatikus kikapcsolási funkció működésbe lépett. Tartsa nyomva az **OFF** gombot a készülék bekapcsolásához.

2 Helyezze a készülék 1 m-es körzetén belülre a Bluetooth eszközt.

3 Tartsa nyomva az **EQ/BLUETOOTH** gombot, amíg a „**Ⓢ**” villog (kb. 7 másodperc).

A készülék párosítási üzemmódba kapcsol.



4 Indítsa el a keresést a külső Bluetooth eszközön.

A csatlakoztatott eszköz kijelzőjén megjelennek az észlelt készülékek. Ez a készülék „XPL0D” nevű eszközként jelenik meg.

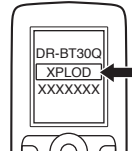

5 Ha a külső eszköz egy jelszó* beírását kéri, írja be a „0000” számot.

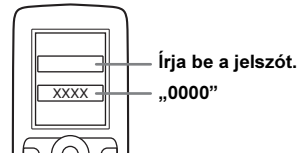

Ez a készülék és a Bluetooth eszköz tárolják egymás információit, és a párosítást követően keszen állnak a kapcsolódásra.



A „**Ⓢ**” villog, majd a párosítás befejezése után folyamatosan világít.

6 Indítsa el a kapcsolódást a Bluetooth eszközön.

Amikor a kapcsolódás megtörténik, a „**Ⓢ**” vagy a „**Ⓢ**” megjelenik a kijelzőn.



* A jelszó kifejezés előfordulhat „passkey”, „PIN code”, „PIN number” vagy „Password”, stb. formában is.

Megjegyzés

A párosítási készenléti állapot mindaddig aktív marad, amíg a kapcsolódás meg nem történik.

A Bluetooth ikonok jelentése

Ez a készülék az alábbi ikonokat használja:

	világít: Bluetooth jel bekapcsolva villog: párosítási készenlét kikapcsol: Bluetooth jel kikapcsolva
	világít: kapcsolódás sikeres villog: kapcsolódás kikapcsol: nincs kapcsolódva
	világít: kapcsolódás sikeres villog: kapcsolódás kikapcsol: nincs kapcsolódva

Kapcsolódás

Ha a párosítás már megtörtént, folytassa a műveletet az alábbi lépésekkel.

A Bluetooth jelkimenet bekapcsolása ezen a készüléken

A Bluetooth funkció használata előtt be kell kapcsolnia a Bluetooth jelkimenetet ezen a készüléken.

- 1 A készülék kikapcsolt állapotában tartsa nyomva az **(EQ/BLUETOOTH)** gombot, amíg a „” jelző világít (kb. 3 másodperc).

A Bluetooth jelkimenet bekapcsol.



Kapcsolódás mobiltelefonhoz

- 1 Ellenőrizze, hogy ezen a készüléken és a mobiltelefonon is bekapcsolta-e a Bluetooth jelkimenetet.

- 2 A mobiltelefonnal kapcsolódjon ehhez a készülékhez.



Amikor a „” kijelzés megjelenik, a kapcsolódás megtörtént.



Kapcsolódás a legutóbb csatlakoztatott mobiltelefonhoz

- 1 Ellenőrizze, hogy ezen a készüléken és a mobiltelefonon is bekapcsolta-e a Bluetooth jelkimenetet.

- 2 Nyomja meg a **(SOURCE)** gombot ismételten mindaddig, míg a „BT PHONE” kijelzés meg nem jelenik.

- 3 Nyomja meg a  (kihangsító) gombot. Kapcsolódás közben a „” villog. Ha a kapcsolódás sikeres, a „” világít.

Megjegyzés

Amíg külső Bluetooth eszközzel játszik le zenesámkákat, ez a készülék nem tud kapcsolódni a mobiltelefonhoz. Ilyen esetben a mobiltelefonon kezdeményezze a kapcsolódást. Lejátszás közben hallani fogja a sikeres kapcsolódást jelző hangot

Hasznos tudnivaló

Ha a Bluetooth jelkimenet be van kapcsolva: amikor a gyújtást bekapcsolja, a készülék önműködően kapcsolódik a legutóbb csatlakoztatott mobiltelefonhoz. Az önműködő kapcsolódás azonban függ a telefon műszaki adataitól is. Ha az önműködő kapcsolódás nem sikerül, válassza a manuális módszert.

Kapcsolódás audioeszközhöz

- 1 Ellenőrizze, hogy ezen a készüléken és az audioeszközön is bekapcsolta-e a Bluetooth jelkimenetet.

- 2 Az audioeszközzel kapcsolódjon ehhez a készülékhez.

Amikor a „” kijelzés megjelenik, a kapcsolódás megtörtént.





Kapcsolódás a legutóbb csatlakoztatott audioeszközhöz

- 1 Ellenőrizze, hogy ezen a készüléken és az audioeszközön is bekapcsolta-e a Bluetooth jelkimenetet.

- 2 Nyomja meg a **(SOURCE)** gombot ismételten mindaddig, míg a „BT AUDIO” kijelzés meg nem jelenik.

- 3 Nyomja meg a **(6)** gombot.

Kapcsolódás közben a „” villog. Ha a kapcsolódás sikeres, a „” világít.

Kihangsított beszélgetés

Hívásfogadás

Beérkező hívás esetén a csengőhang a készülék hangszórójából hallható. Első lépésként ellenőrizze, hogy a mobiltelefon és a készülék összekapcsolódott-e.

- 1 Beérkező hívás közben nyomja meg a  (kihangsító) gombot.

A telefonbeszélgetés megkezdődik.

A hívás befejezése

Nyomja meg újból a  (kihangsító) gombot.

A beérkező hívás elutasításához tartsa nyomva a  (kihangsító) gombot 2 másodpercig.

Megjegyzés

A beépített mikrofon az előlap hátoldalán található (9. oldal). Ügyeljen arra, hogy semmi ne takarja el a mikrofont.

Híváskezdeményezés

Ha a készülékkel kíván hívást kezdeményezni, csak az újratárcsázási funkciót tudja használni.

- 1 **Nyomja meg a **(SOURCE)** gombot mindaddig, míg a „BT PHONE” kijelzés meg nem jelenik.**
- 2 **Tartsa nyomva legalább 3 másodpercig a **(kihangosító)** gombot.**
A telefonbeszélgetés megkezdődik.

A hívás befejezése

Nyomja meg újból a **(kihangosító)** gombot.

Ha egy másik számot kíván tárcsázni, használja a telefon kezelőszerveit, majd adja át a hívást. A hívásátadásról bővebben az alábbiakban olvashat.

Hívásátadás

A megfelelő eszköz (ez a készülék vagy a mobiltelefon) aktiválása, illetve deaktiválása érdekében ellenőrizze az alábbiakat.

- 1 **Tartsa nyomva a **(kihangosító)** gombot, vagy használja a mobiltelefon kezelőszerveit.**

A mobiltelefon használatának módját lásd a telefonhoz mellékelt kezelési útmutatóban.

Megjegyzés

Lehetnek olyan mobiltelefonok, melyeknél a kapcsolódás megszakad, amikor a hívásátadást megkísérli.

Zenelejátszás

Zenelejátszás külső audioeszkörről

Ezzel a készülékkel is lejátszhatja a külső audioeszközön tárolt zeneszámokat, amennyiben az eszköz támogatja az A2DP (Advanced Audio Distribution Profile) Bluetooth profilt.

- 1 **Halkítsa le ezt a készüléket.**
- 2 **Nyomja meg a **(SOURCE)** gombot mindaddig, míg a „BT AUDIO” kijelzés meg nem jelenik.**
- 3 **Indítsa el a lejátszást a külső eszközön.**
- 4 **Állítsa be a hangerőt ezen a készüléken.**

A hangerőszint beállítása

A Bluetooth audioeszköz és e készülék közötti jelszint különbség a hangerő módosításával kiegyenlíthető.

- 1 **Indítsa el a lejátszást a Bluetooth audioeszközön, és állítsa be a hangerőt közepes szintre az eszközön.**

- 2 **Állítsa be a megfelelő hangerőszintet e készülék kezelőszerveivel.**
- 3 **Nyomja meg a kiválasztó gombot mindaddig, míg a „BT AU” meg nem jelenik, majd a hangerőszabályzóval állítsa be a bemenőjel szintjét (-8-18 dB).**

A külső audioeszköz vezérlése ezzel a készülékkel

Az alábbi funkciókat abban az esetben működtetheti, ha az audioeszköz támogatja az AVRCP (Audio Video Remote Control Profile) Bluetooth technológiát. (A működtetés módja az audioeszköz típusától függően eltérhet.)

Funkció	Gombnyomás
Lejátszás	(PAUSE) ezen a készüléken.
Szünet	(PAUSE)* ezen a készüléken.
Műsorszámok átugrása	SEEK +/- (◀▶) [minden műsorszámhoz egyszer]

* *Lehetnek olyan eszközök, melyeknél kétszer kell megnyomni.*

A fentiekől eltérő funkciókat az audioeszköz kezelőszerveivel kell működtetni.

Megjegyzés

Ha ezen a készüléken átkapcsol egy másik műsorforrásra, az audioeszközön folytatódik a lejátszás.

Hasznos tudnivaló

Olyan mobiltelefont csatlakoztathat külső audioeszközként, mely támogatja az A2DP (Advanced Audio Distribution Profile) profilt.

Az összes párosított eszköz regisztrációjának törlése

- 1 **Nyomja meg az **(OFF)** gombot.**
A készülék kikapcsol.
- 2 **Ha a „**(EQ/BLUETOOTH)**” világit, tartsa nyomva az **(EQ/BLUETOOTH)** gombot mindaddig, míg a „**(EQ/BLUETOOTH)**” ki nem kapcsol.**
- 3 **Tartsa nyomva a kiválasztó gombot.**
- 4 **Nyomja meg a kiválasztó gombot mindaddig, míg a „BT INIT” kijelzés meg nem jelenik.**
- 5 **Nyomja meg a **(SEEK)** + gombot.**
A törlés megkezdődik.
Az összes eszköz regisztrációjának törlése 8 másodpercet vesz igénybe. Amíg az „INITIAL” villog, ne kapcsolja ki a készüléket.

Egyéb funkciók

A hangjellemzők beállítása

A balansz és a fader beállítása — BAL/FAD

- 1 A kiválasztó gomb többszöri megnyomásával válassza ki a „BAL” vagy a „FAD” funkciót.**

A kijelzések az alábbi sorrendben jelennek meg:

LOW*1 → **HI***1 → **BAL** (bal-jobb) → **FAD** (elől-hátul) → **AUX***2 → **BT AU***3

*1 Ha az EQ lite funkciót bekapcsolta (16. oldal).

*2 Ha az AUX funkciót bekapcsolta (17. oldal).

*3 Ha a Bluetooth audioszöveget működteti (15. oldal).

- 2 A kiválasztott funkció beállításához forgassa a kiválasztó gombot.**

Három másodperc után a kijelző visszakapcsol a normál lejátszásnak vagy rádióvételnek megfelelő üzemmódba, és a beállítás tárolódik.

A távvezérlővel

A 2. lépésben használja a ←, ↑, → vagy ↓ gombot a kiválasztott funkció beállításához.

A hangszin szabályzó beállítása — EQ lite

Az EQ lite funkció „CUSTOM” beállítása segítségével egyéni igényeinek megfelelően módosíthatja a hangzást.

- 1 Válasszon egy a műsorforrást, majd az (EQ) gomb többszöri megnyomásával válassza ki a „CUSTOM” opciót.**
- 2 A kiválasztó gomb többszöri megnyomásával válasszon a „LOW” vagy a „HI” beállítás közül.**
- 3 A kiválasztott opció beállításához forgassa a kiválasztó gombot.**

A hangerő 1 dB-es lépésekben állítható be -10 dB és 10 dB között.



A 2. és 3. lépés megismétlésével állítsa be a teljes hangzsképet.

Ha vissza kíván térni a gyári beállításhoz, tartsa nyomva a kiválasztó gombot a beállítás befejezése előtt.

Három másodperc után a kijelző visszakapcsol a normál lejátszásnak vagy rádióvételnek megfelelő üzemmódba, és a beállítás tárolódik.

Hasznos tudnivaló

Más jellegű hangzsképeket is beállíthat.

A távvezérlővel

A 3. lépésben használja a ←, ↑, → vagy ↓ gombot a kiválasztott jellemző beállításához.

Az alapbeállítási menü — SET

- 1 Tartsa nyomva a kiválasztó gombot.**
Megjelenik az alapbeállítási menü.
- 2 Nyomja meg többször a kiválasztó gombot a kívánt kijelzés megjelenéséig.**
- 3 A kiválasztó gomb forgatásával válassza ki a kívánt beállítást (például „ON” vagy „OFF”).**
- 4 Tartsa nyomva a kiválasztó gombot.**
A kijelző visszakapcsol a normál lejátszásnak vagy rádióvételnek megfelelő üzemmódba, és a beállítás tárolódik.

Megjegyzés

A megjelenített opciók műsorforrásonként és menüpontonként eltérőek lehetnek.

A távvezérlővel

A 3. lépésben használja a ← vagy → gombot a kívánt beállítás beállításához.

Az alábbi menüpontok beállításait módosíthatja (a részleteket lásd a hivatkozott oldalakon): „●” jelzi az alapbeállítást.

CLOCK-ADJ (órabeállítás) (6. oldal)

CT (pontos idő)

A „CT-ON” vagy „CT-OFF” (●) opció közül választhat (11., 12. oldal).

BEEP

A „BEEP-ON” (●) vagy „BEEP-OFF” opció közül választhat.

AUX-A*1 (AUX audio)

Az „AUX-A-ON” (●) vagy az „AUX-A-OFF” opció kiválasztása az AUX-kijelzőn (17. oldal).

A.OFF (automatikus kikapcsolás)

A beállított időtartam letelte után a kikapcsolt készülék önműködő áramtalanítása: „A.OFF-NO” (●), „A.OFF-30S” (30 másodperc), „A.OFF-30M” (30 perc) vagy „A.OFF-60M” (60 perc).

DEMO*1 (bemutató)

A „DEMO-ON” (●) vagy „DEMO-OFF” opció közül választhat.

DIM (háttérfényerő)

A kijelző fényerejének beállítása.
— „DIM-ON”: a fényerő csökkentése.
— „DIM-OFF” (●): normál fényerő.

A.SCRL (automatikus görgetés)

A hosszú felirat automatikus görgetése az album vagy a műorszám változásakor.

- „A.SCRL-ON” (●): görgetés bekapcsolva.
- „A.SCRL-OFF”: görgetés kikapcsolva.

LOCAL (vételi érzékenység)

- „LOCAL-ON”: csak az erősebb jellel rendelkező rádióállomások behangolása.
- „LOCAL-OFF” (●): normál vételi érzékenység.

MONO (mono vétel)*2

Gyenge FM vétel esetén válassza a mono vételi módot.

- „MONO-ON”: a sztereó műsor monóban hallható.
- „MONO-OFF” (●): a sztereó műsor sztereóban hallható.

REG*2 (regionális műsor)

A „REG-ON” (●) vagy „REG-OFF” opció közül választhat (12. oldal).

LOUD (fiziológiai hangerő)

A hangtisztaság megőrzése alacsony hangerőnél.

- „LOUD -ON”: a mély- és magashangok fokozása.
- „LOUD -OFF” (●): a mély- és magashangok normál megszólaltatása.

BTM (10. oldal)

BT INIT*1 (15. oldal)

*1 A készülék kikapcsolt állapotában.

*2 FM vételi üzemmódban.

Külső készülék használata

Külső audiokészülék

A készülék AUX bemenetéhez (sztereó minijack) hordozható audiosz eszközt csatlakoztathat, majd a megfelelő műsorforrás kiválasztása után a külső eszköz műsorát a gépkocsi hangszóróin keresztül hallgathatja. A készülék és a külső audiosz eszközhangerőkülönbsége kiegyenlíthető. Kövesse az alábbi eljárást.

Hordozható audiosz eszköz csatlakoztatása

- 1 Kapcsolja ki a hordozható audiosz eszközt.
- 2 Csökkentse le a készülék hangerejét.
- 3 Csatlakoztassa az eszközt a készülékhez.

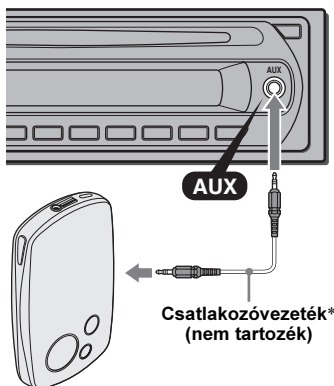

* Egyenes dugasszal ellátott vezetékét használjon.

A hangerőszint beállítása

A lejátszás megkezdése előtt állítsa be a csatlakoztatott audiosz eszköz hangerejét.

- 1 Csökkentse le a készülék hangerejét.
- 2 A **(SOURCE)** gombbal válassza ki az „AUX” kijelzést.
A „FRONT IN” felirat megjelenik.
- 3 Indítsa el a lejátszást a hordozható audiosz eszközön, közepes hangerővel.
- 4 Állítsa be a szokásos hangerőszintet a készüléken.
- 5 Nyomja meg többször a kiválasztó gombot az „AUX” kijelzés megjelenítéséhez, majd a hangerőszabályzóval állítsa be a jelszintet (-8 dB és 18 dB között).

További információk

Övintézkedések

- Ha gépkocsija a tűző napon parkolt, a készülék bekapcsolásával várjon néhány percet, amíg a készülék kellő mértékben lehűl.
- Ha a gépkocsi motoros antennával rendelkezik, az antenna önműködően kitolódik, amikor a készüléket bekapcsolja.

Páralecsapódás

Esős napokon vagy párák környezetben pára csapódhat le a kiolvasófejen és a készülék kijelzőjén. A készülék ilyenkor hibásan működhet. Ilyen esetben vegye ki a lemezt, és várjon kb. egy órát, hogy a lecsapódott nedvesség elpárologjon.

A kiváló hangminőség megőrzése

Ügyeljen arra, hogy gyümölcslel vagy egyéb üdítőital ne fröccsenhessen a készülékre és a lemezekre.

A lemezek helyes kezelése

- A lemez tisztaságának megőrzése érdekében ne érintse meg a lemez felületét. A lemezt a széleinél fogja meg.
- Tartsa lemezeit saját tokjában, vagy a lemezváltó tárban, amikor nem használja azokat.
- Ne tegye ki a lemezeket magas hőmérséklet hatáskörébe. Ne hagyja azokat az autóban, vagy a műszerfalon, hátsó kalaptartón.
- Ne ragasszon címkét a lemezre, ne tegyen a készülékbe olyan lemezt, amelynek a felületét ragacsos anyag (pl. tinta, ragasztó) szennyezi. Az ilyen lemez nem tud megfelelően frognni, és könnyen megrongálódhat, vagy üzemm zavart okozhat.



- Ne tegyen a készülékbe olyan lemezeket, amelyek matricája vagy címkéje van ragasztva. Ha ilyen lemezt helyez a készülékbe, a következő problémák merülhetnek fel:
 - A készülék nem adja ki a lemezt (a felváltó címke beragad a lejátszó mechanikájába).
 - A készülék nem tudja olvasni az adatokat (kimeradások a lejátszásban) amiatt, hogy a lejátszó hőtermelése következtében a matricája összehúzódik, és meghajlítja a lemezt.
- Különlleges alakú (szív-, négyzet-, vagy csillagalakú) lemezeket nem lehet ezzel a készülékkel lejátszani. A készülék megrongálódhat. Ne tegyen ilyen lemezt a készülékbe.
- 8 cm-es CD-lemezeket ezzel a készülékkel nem lehet lejátszani.

- Lejátszás előtt a lemezt külön megvásárolható tisztítókezelővel középről sugárirányban kifelé haladva tisztítsa meg. A tisztításhoz ne használjon benzint, hígítót, vagy háztartási tisztítószereket. Az antisztatizáló spray csak analog hanglemezek tisztításához használható.



A CD-R/CD-RW lemezekről

- A lemez állapotától, valamint attól függően, hogy milyen készülékkel készítették a felvételt, előfordulhat, hogy egyes CD-R/CD-RW lemezeket nem lehet lejátszani ezzel a készülékkel.
- Nem lehet lejátszani lezáratlan CD-R/CD-RW lemezt.

Másolásvédelemmel ellátott zenei lemezek

Ez a készülék a Compact Disc (CD) szabványnak megfelelő lemezek lejátszására képes. Napjainkban egyre több lemeztársaság másolásvédelemmel ellátott zenei CD-ket hoz forgalomba. Kérjük ne feledje, hogy ezek között lehetnek olyanok is, melyek nem felelnek meg a CD-szabványnak, ezért ezzel a készülékkel nem lehet lejátszani.

DualDisc lemezek

A DualDisc elnevezés olyan kétoldalas lemezeket takar, melyek egyik oldalán a DVD-lejátszó által lejátszható tartalom, a másikon digitális hanganyag található. Mivel a hanganyagot tartalmazó oldal nem felel meg a Compact Disc (CD) szabványnak, az ilyen lemez lejátszása nem garantált.

Az MP3/WMA fájlokról

Az MP3 (MPEG 1 Audio Layer-3) egy szabványos technológia a hang tömörítésére. A tömörített audio CD-adatok mérete az eredetinek körülbelül 1/10-ed része lesz.

A WMA (Windows Media Audio) egy másik szabványos technológia a hang tömörítésére. A tömörített audio CD-adatok mérete az eredetinek körülbelül 1/22*-ed része lesz.

* csak 64 kbps bitsűrűség esetén.

- Ez a készülék kompatibilis az ISO 9660 1-es/2-es szinttel, a Joliet/Romeo kiterjesztési formátummal, és a többmenetes lemezekkel.
- Maximális mennyiségek:
 - mappák (albumok): 150 (beleértve a gyökér és az üres mappákat is).
 - MP3/WMA fájlok (műsorszámok) és mappák lemezenként: 300 (ha a mappa- vagy fájlnevek sok karaktert tartalmaznak, ez a szám kevesebb is lehet 300-nál).
 - a mappa/fájlnev megjeleníthető karaktereinek száma 32 (Joliet) vagy 64 (Romeo).
- Az ID3 mező 1.0, 1.1, 2.2, 2.3 és 2.4 verziója csak az MP3 fájlokra érvényes. Az ID mező 15/30 karakter (1.0 és 1.1) vagy 63/126 karakter (2.2, 2.3 és 2.4) hosszúságú lehet. A WMA mező hossza 63 karakter.

Az MP3/WMA fájlok lejátszási sorrendje

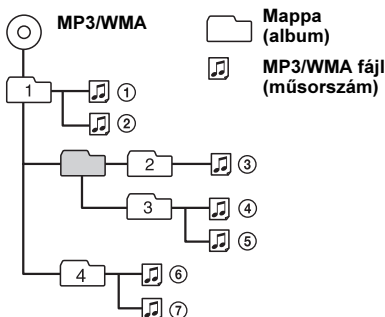

Megjegyzések

- MP3 vagy WMA fájl elnevezés esetén mindig adja a fájlhoz az „mp3” vagy „wma” kiterjesztést.
- Ha egy VBR (változó bitsűrűségű) MP3 fájlt játszik le, vagy gyorskeresést végez előre vagy hátra, az eltelít játékidő pontatlan lehet.
- Ha többmenetes lemezt játszik le, a készülék az első menet első műsorszámának formátumát ismeri fel és játssza le (minden más formátumot kihagy a készülék). A formátumok elsőbbségi sorrendje: CD-DA és MP3/WMA.
 - Ha a lemez első műsorszámára CD-DA, a készülék csak az első menet CD-DA műsorszámait játssza le.
 - Ha a lemez első műsorszámára nem CD-DA, a készülék egy MP3/WMA menet műsorszámait játssza le. Ha a lemezen nincs ilyen formátumú menet, a „NO MUSIC” felirat jelenik meg.

Megjegyzések az MP3 fájlokhöz

- Ha ebben a készülékben szeretne lejátszani egy lemezt, zárja le megfelelően azt.
- Ha nagy bitsűrűségű (pl. 320 kbps) MP3 fájlt játszik le, a hang szaggatottá válhat.

Megjegyzések az WMA fájlokhöz

- A veszteségmentes tömörítésű fájlok nem játszhatók le.
- A másolásvédelemmel ellátott fájlok nem játszhatók le.

Néhány szó a Bluetooth funkcióról

Mi is az a Bluetooth technológia?

- A Bluetooth egy kishatótávolságú vezeték nélküli technológia, mely drótnélküli adatátvitelt tesz lehetővé digitális eszközök, pl. mobiltelefon és kihangosító (headset) között. A Bluetooth vezeték nélküli technológia működési tartománya kb. 10 méter. Általában két eszköz összekapcsolására használják, de vannak olyan készülékek, melyek egyszerre több eszköz csatlakoztatását is lehetővé teszik.
- Vezetékes összeköttetésre nincs szükség, mert a Bluetooth vezeték nélküli technológia, ráadásul az eszközöknek nem szükséges egymással szemben lenniük, mint pl. az infravörös kapcsolatnál. Így a kívánt Bluetooth eszközt elhelyezheti pl. a táskájában, a zsebében, stb.
- A Bluetooth technológia egyben nemzetközi szabvány is, melyet világszerte vállalatok milliói támogatnak és alkalmaznak.

A Bluetooth kommunikációról

- A Bluetooth vezeték nélküli technológia működési tartománya kb. 10 méter. A maximális kommunikációs tartomány az akadályoktól (személyek, fémek, falak, stb.) és az elektromágneses környezettől függően változhat.
- Az alábbi körülmények befolyásolhatják a Bluetooth kommunikáció érzékenységét.
 - Ha e készülék és a Bluetooth eszköz között akadály – pl. személy, fémtárgy vagy fal – van.
 - E készülék közelében 2,4 GHz-en kommunikáló eszköz, pl. vezeték nélküli LAN eszköz, drótnélküli telefon vagy mikrohullámú sütő működik.
- Mivel a Bluetooth eszközök és a vezeték nélküli LAN technológia (IEEE802.11 b/g) azonos frekvenciát alkalmaznak, mikrohullámú interferencia fordulhat elő, ami csökkentheti a kommunikáció sebességét, növelheti a zajt vagy hibás kapcsolódást eredményezhet, ha ezt a készüléket vezeték nélküli LAN eszköz közelében használja. Ilyen esetben tegye a következőket.
 - Ezt a készüléket legalább 10 méter távolságra használja a vezeték nélküli LAN eszköztől.
 - Ha ezt a készüléket a vezeték nélküli LAN eszköztől mért 10 méteren belül használja, kapcsolja ki a vezeték nélküli LAN eszközt.
 - Ezt a készüléket és a Bluetooth eszközt a lehető legközelebb helyezze egymáshoz.
- A Bluetooth eszközök által kibocsátott mikrohullámok zavart okozhatnak egyes elektronikus orvosi berendezések működésében. Az alábbi környezetben kapcsolja ki ezt a készüléket és a többi Bluetooth eszközt, mert balesetveszélyt jelenthetnek.
 - Ha gyúlékony gázok vannak a közelben, pl. kórházban, vonaton, repülőgépen vagy üzemenyag-töltő állomáson.
 - Önműködő ajtók vagy tűzjelző közelében.
- Ez a készülék támogatja azokat a biztonsági funkciókat, melyek megfelelnek a Bluetooth szabványoknak és a vezeték nélküli Bluetooth kapcsolat biztonságát hivatottak szolgálni, de a beállítások függvényében előfordulhat, hogy a biztonság szintje nem elegendő. Legyen körültekintő a vezeték nélküli Bluetooth kapcsolat használata során.
- Nem vállalunk felelősséget a Bluetooth kommunikáció közben előforduló információsvitárgásért.
- Nem garantáljuk, hogy e készülék minden Bluetooth eszközhöz csatlakoztatható.
 - A Bluetooth funkcióval ellátott eszköznek meg kell felelni minden, a Bluetooth SIG által előírt Bluetooth szabványnak, és a hitelesítési feltételeknek.
 - Ha a csatlakoztatott eszköz meg is felel a fentebb említett Bluetooth szabványoknak, az eszköz jellemzőinek vagy műszaki adatainak függvényében előfordulhat, hogy bizonyos eszközök nem csatlakoztathatók vagy nem működnek megfelelően.
 - Az eszköz típusától és a külső körülményektől függően előfordulhat, hogy a kihangosítóval történő kommunikáció közben zaj észlelhető.
- A csatlakoztatni kívánt eszköz típusától függően előfordulhat, hogy a kommunikáció megkezdése hosszabb időt vesz igénybe.

folytatódik a következő oldalon →

Egyebek

- Előfordulhat, hogy zavaró rádióhullámok jelenléte vagy a külső környezet jellege miatt a Bluetooth funkció nem használható a mobiltelefonnal.
- Ha a Bluetooth funkció használatát követően rosszul érzi magát, azonnal szüntesse be a Bluetooth eszköz használatát. Ha a probléma tartósan fennáll, keresse fel a vásárlás helyét.

Ha a készülékkel kapcsolatban bármilyen olyan kérdése vagy problémája merül fel, melyre nem kap választ ebben az útmutatóban, keresse fel a vásárlás helyét.

Karbantartás

A lítium elem cseréje a távvezérlőben

Átlagos használat mellett a lítium elem kb. 1 évig működötteti a távvezérlőt. (A körülményektől függően előfordulhat, hogy csak rövidebb ideig.) Amikor az elem kezd kimerülni, a távvezérlő hatótávolsága csökken. Cserélje ki az elemet egy új, CR2025 típusú lítium gombelemre. A tűz- és robbanásveszély elkerülése érdekében csak a megadott típusú elemet használja.

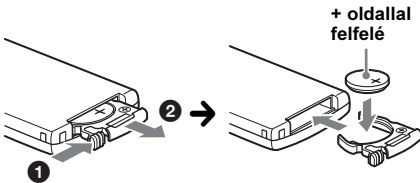

Megjegyzések a lítium elemmel kapcsolatban

- Tárolja olyan helyen az elemet, ahol a gyermekek nem férhetnek hozzá. Ha a gyermek lenyelné az elemet, azonnal forduljon orvoshoz.
- A megfelelő érintkezés érdekében törölje meg az elemet egy száraz ruhával.
- Ügyeljen rá, hogy az elemet helyes polaritással helyezze a készülékbe.
- Rövidzár elkerülése érdekében ne fogja meg az elemet fém csipesszel.

FIGYELEM!

Az elem a szakszerűtlen kezelés következtében felrobbanhat. Ne töltsse fel, ne szerelje szét és ne dobja tűzbe.

A biztosíték cseréje

A biztosíték cseréjénél ügyeljen arra, hogy az eredeti biztosítékon feltüntetett amperértéknek megfelelőt használjon. Ha a biztosíték kiég, ellenőrizze a tápfeszültség csatlakozást, majd cserélje ki a biztosítékot. Ha a csere után ismét kiég a biztosíték, a hiba a készülékben van. Ilyenkor forduljon a legközelebbi Sony márkaszervizhez.

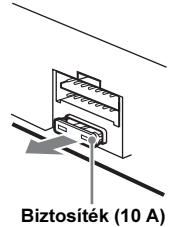

Biztosíték (10 A)

A csatlakozók tisztítása

A készülék működése rendellenessé válhat, ha az előlap és a készülék csatlakozói elszennyeződnek. Annak érdekében, hogy ezt elkerülje, vegye le az előlapot (6. oldal), és tisztítsa meg a készüléken és az előlapon található csatlakozókat vatta segítségével. A vattát ne nyomja túlzott erővel a csatlakozóvégekre. Ellenkező esetben a csatlakozók megsérülhetnek.

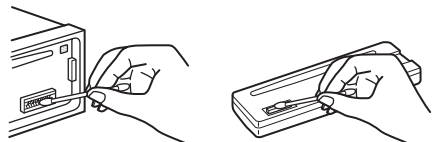

A készüléken

Az előlap hátoldalán

Megjegyzések

- A biztonság érdekében a csatlakozók tisztítása előtt állítsa le az autó motorját, és vegye ki az indítókulcsot.
- Ne érintse meg a csatlakozókat kézzel vagy fémeszközzel.

A készülék kiszerezése

1 A külső védőkeret eltávolítása.

- 1 Válassza le az előlapot (6. oldal).
- 2 A kioldókulcsokat akassza a keret oldalába.

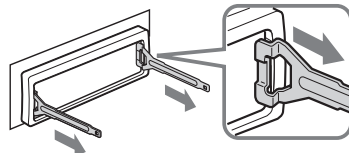

A kioldókulcsot megfelelően illeszse a kerethez.

- 3 Húzza ki a kioldókulcsot a külső védőkeret eltávolításához.

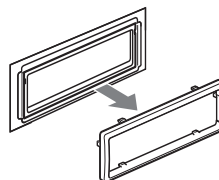

2 A készülék kivétele.

- 1 Tolja be egyszerre a két kioldókulcsot a készülék két oldalán kattánásig.

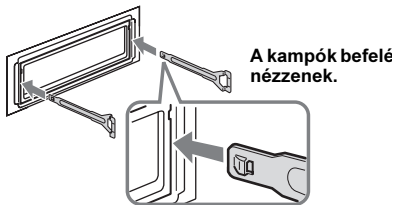

- 2 A kioldókulcsokkal húzza kifelé a készüléket.

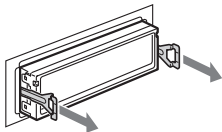

- 3 Csúsztassa ki a készüléket a műszerfalból.

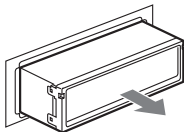

Minőségtanúsítás

A forgalomba hozó tanúsítja, hogy a MEX-BT2500 típusú készülék az IpM-BkM. 2/1984. (III. 10.) számú együttes rendelkezésben előírtak szerint megfelel a következő műszaki jellemzőknek.

CD-lejátszó

Jel/zaj arány: 95 dB

Frekvenciamenet: 10–20 000 Hz

Sebesség ingadozás: nem mérhető

Vevőegység

FM

Vételi frekvenciák: 87,5–108,0 MHz

Antennacsatlakozó:

Külső antennacsatlakozó

Középfrekvencia: 10,7 MHz/450 kHz

Hasznos érzékenység: 9 dBf

Szelektivitás: 75 dB (400 kHz-nél)

Jel/zaj arány: 67 dB (sztereó), 69 dB (mono)

Harmonikus torzítás 1 kHz-en: 0,5% (sztereó), 0,3% (mono)

Áthallás: 35 dB (1 kHz-nél)

Frekvenciamenet: 30–15 000 Hz

MW/LW

Vételi frekvenciák:

MW: 531–1602 kHz

LW: 153–279 kHz

Antennacsatlakozó:

Külső antennacsatlakozó

Középfrekvencia: 10,7 MHz/450 kHz

Érzékenység: MW: 30 μ V, LW: 40 μ V

Vezeték nélküli kommunikáció

Kommunikációs rendszer:

Bluetooth 2.0 verzió

Jelkimenet:

Bluetooth szabvány Power Class 2 (Max. 4 dBm)

Maximális kommunikációs távolság:

Közvetlen rálátással kb. 10 m*1

Frekvenciasáv:

2,4 GHz-es sáv (2,4–2,4835 GHz)

Moduláció: FHSS

Kompatibilis Bluetooth profilok*2:

A2DP (Advanced Audio Distribution Profile)

AVRCP (Audio Video Remote Control Profile)

HFP (Handsfree Profile) 1.0

HSP (Headset Profile)

*1 Az aktuális tartomány több tényezőtől is függ, pl. az eszközök közötti akadályoktól, a mikrohullámú sűrű körüli mágneses térrel, statikus elektromosságtól, vételi érzékenységtől, az antenna teljesítményétől, operációs rendszertől, szoftvertől, stb.

*2 Az egyes Bluetooth profilok a Bluetooth eszközök közötti kommunikáció típusához igazodnak.

Erősítő

Kimenetek: hangszugárzó kimenetek (zárt csatlakozók)

Hangszugárzó impedancia: 4–8 Ω

Maximális kimenőteljesítmény: 52 W \times 4 (4 Ω -on)

Általános jellemzők

Kimenetek:

Motoros antenna vezérlőcsatlakozó

Bemenetek:

Antenna bemenet

AUX bemenet (sztereó mini RCA)

Hangszínszabályzó:

Mély: \pm 10 dB 100 Hz-en (XPLOD)

Magas: \pm 10 dB 10 kHz-en (XPLOD)

Fiziológiai hangerő (loudness):

+9 dB 100 Hz-en

+5 dB 10 kHz-en

Energiaellátás: 12 V, egyenáramú gépkocsi

akkumulátor (negatív test)

Méret: kb. 178 \times 50 \times 179 mm

(szé \times ma \times mé)

Szerelési méretek: kb. 182 \times 53 \times 162 mm (szé \times ma \times mé)

Tömeg: kb. 1,2 kg

Mellékelt tartozékok:

Távvezérlő: RM-X304

Szerelési és csatlakoztatási eszközök (1 készlet)

Az MPEG Layer-3 hangkódoló technológia és szabadalom felhasználása a Fraunhofer IIS és a Thomson engedélye alapján történt

A kivétel és a műszaki adatok előzetes bejelentés nélkül megváltozhatnak.

folytatódik a következő oldalon →

- A nyomtatott áramkört lapok egy részében nem használtunk halogénezett égésgátló anyagokat.
- A külső burkolatokban nem használtunk halogénezett égésgátló anyagokat.
- A dobozban használt csomagolóanyagok nem tartalmaznak polisztrén alapú habot.

Hibaelhárítás

Az alábbi felsorolásban megtalálhatja a leggyakrabban előforduló hibák orvoslását. A következő lista áttanulmányozása előtt javasoljuk, hogy ellenőrizze a csatlakozási és a kezelési utasításokat.

Általános jelenségek

A készülék nem kap tápfeszültséget.

Ellenőrizze a csatlakozásokat. Ha minden rendben van, ellenőrizze az olvadóbiztosítékot.

A motoros antenna nem működik.

A motoros antenna nem rendelkezik kapcsolódobozzal (relével).

Nincs hang.

- A hangerő túl alacsony.
- Bekapcsolta a némítás (ATT) funkciót (9. oldal).
- Ha 2 hangszárgázót csatlakoztatott, válassza ki a fader szabályzó (FAD) középső beállítását.

Nincs hangjelzés.

A hangjelzést kikapcsolta (16. oldal).

A memóriában tárolt információk töröltek.

- Megnyomta a RESET gombot.
→ Tárolja újból az információkat.
- A tápvezetékot vagy az akkumulátort leválasztotta az áramkörtől.
- A tápvezeték nem megfelelően csatlakoztatta.

A tárolt állomások és a pontos idő töröltek.

A biztosíték kiolvadt.

Zaj hallható, ha az indítókulcsot elfordítja.

A vezetékek nincsenek megfelelően egyeztetve a gépkocsi tápfeszültség csatlakozójának vezetékeivel.

A kijelzőről eltűnnek/egyáltalán nem jelennek meg a kijelzések.

- A „DIM-ON” beállítást választotta ki (16. oldal).
- A kijelzés eltűnik a kijelzőről, ha lenyomva tartja az **(OFF)** gombot.
→ A kijelzés bekapcsolásához tartsa ismét lenyomva az **(OFF)** gombot.
- A csatlakozók beszennyeződtek (20. oldal).

Az automatikus kikapcsolás funkció nem működik.

A készülék be van kapcsolva. Az önműködő áramtanulmányozási funkció a készülék kikapcsolása után lép működésbe.

→ Kapcsolja ki a készüléket.

A távvezérlés nem működik.

Ellenőrizze, hogy eltávolította-e a szigetelőlapot (5. oldal).

CD-lejátszás

A lemezt nem lehet behelyezni.

- A készülékben már van egy lemez.
- A lemez fejfelé lefelé vagy helytelenül helyezte be.

A lejátszás nem indul el.

- A lemez szennyezett vagy hibás.
- Nem audio használatra tervezett CD-R/CD-RW lemezt próbál meg lejátszani (18. oldal).

MP3/WMA fájlok nem játszhatók le.

A lemez nem kompatibilis az MP3/WMA formátummal és verziószámmal (18. oldal).

Egyes MP3/WMA fájlok lejátszása hosszabb idő után indul el, mint másoké.

A következő lemezek esetében a lejátszás hosszabb idő után indul el a szokásosnál.

- Bonyolult mapparendszerű lemez esetében.
- Többmenetes lemez esetében.
- Olyan lemez esetében, melyre még adatot lehet írni.

A kijelzést nem görgeti a készülék.

- A nagyon sok karaktert tartalmazó lemezek esetében előfordulhat, hogy a görgetés nem működik.
- Az „A.SCRL” funkció ki van kapcsolva („OFF”).
→ Válassza ki az „A.SCRL-ON” opciót (17. oldal).

Hangkiesés.

- A beszerelés nem megfelelő.
→ A készüléket legfeljebb 45°-os dőlésszöggel, a gépkocsi stabil részén kell beszerelni.
- A lemez szennyezett vagy hibás.

A készülék nem adja ki a lemezt.

Nyomja meg a **(▲)** (kidobó) gombot (9. oldal).

Rádióvétel

Nincs vétel.

A vétel zajos.

- Csatlakoztassa a motoros antenna vezérlővezetékét (kék), vagy a kapcsolt tápfeszültség vezetékét (piros) a gépkocsi antennaerősítőjéhez futó tápvezetékhez (csak ha a gépkocsi a hátsó vagy oldalsó ablakba épített FM/MW/LW antennával rendelkezik).
- Ellenőrizze az antenna csatlakoztatását a gépkocsiban.
- A motoros antenna nem működik.
→ Ellenőrizze a motoros antenna vezérlővezeték csatlakoztatását.
- Ellenőrizze a frekvenciát.

A tárolt állomás nem hívható elő.

- Nem a pontos frekvenciát tárolta.
- Gyenge a vétel.

Az automatikus hangolás nem működik.

- A csökkentett vételi érzékenység üzemmódot nem megfelelően használja.
→ A hangolás túl gyakran leáll:
Válassza a „LOCAL-ON” beállítást (17. oldal).
→ A hangolás nem áll meg a kívánt állomásnál:
Válassza a „MONO-ON” beállítást (17. oldal).
- Gyenge a vétel.
→ Végezzen kézi hangolást.

FM vétel közben az „ST” jelző villog.

- A hangolást pontosan végezze el.
- Gyenge a vétel.
→ Válassza a „MONO-ON” beállítást (17. oldal).

Az FM sztereó adás monóban hallható.

- A készülék mono vételi üzemmódban működik.
→ Válassza a „MONO-OFF” beállítást (17. oldal).
-

RDS

A készülék néhány másodperc után keresési üzemmódba (SEEK) kapcsol.

- A kiválasztott állomás nem sugároz TP információkat, vagy a vétel gyenge.
→ Kapcsolja ki a TA funkciót (11. oldal).

A készülék nem kapcsolja be a közlekedési információkat.

- Kapcsolja be a TA funkciót (11. oldal).
- A kiválasztott TP állomás nem sugároz közlekedési információkat.
→ Hangoljon be egy másik állomást.

A PTY kijelzőn a „- - - - -” kijelzés látható.

- Az aktuális állomás nem RDS állomás.
 - A készülék nem érzékel RDS adatot.
 - A rádióállomás nem azonosítja a műsörtípust.
-

Bluetooth funkció

A kapcsolódó eszköz nem ismeri fel ezt a készüléket.

- Mielőtt a kapcsolatfelvételt megkezdéné, kapcsolja ezt a készüléket kapcsolatfelvétel készenléti állapotba.
- Amíg egy külső Bluetooth eszközhöz kapcsolódik, ez a készülék nem ismerhető fel egy másik Bluetooth eszközzel. Szüntesse meg az aktuális kapcsolatot, és a másik eszközzel ismertesse fel ezt a készüléket.
- Miután a kapcsolatfelvétel megtörtént, kapcsolja be a Bluetooth jelkimenetet (14. oldal).

A kapcsolódás nem lehetséges.

- Párosítsa ezt a készüléket egy Bluetooth eszközzel, illetve fordítva. A kapcsolódás vezérlése csak az egyik oldalról lehetséges (erről a készülékről vagy egy Bluetooth eszközzel), mindkettőről nem.
- Ellenőrizze a párosítási és kapcsolódási eljárást a külső eszköz, stb. kezelési útmutatójában, és hajtsa végre újból a műveletet.

A beszélgetőpartner hangereje alacsony.

Állítsa be a hangerőt.

A beszélgetés közben visszhang vagy zaj észlelhető.

- Csökkentse a hangerőt.
- Ha a környezet zajszintje túl magas, próbálja meg csökkenteni azt.
Például, ha az ablak le van húzva és a forgalom zaja erős, húzza fel az ablakot. Ha a légkondicionáló zaja erős, állítsa kisebb fokozatra azt.

A telefon nem kapcsolódik a készülékhez.

- Amíg zeneszámokat játszik le a Bluetooth kapcsolaton keresztül, a telefon nem csatlakoztatható (a  (kihangsító) gomb megnyomásával sem).
→ Indítsa el a kapcsolódást a telefonon.
-

A telefonból hallható hang minősége nem megfelelő.

- A hangminőség a mobiltelefon vételi körülményeitől is függ.
→ Hajtson olyan helyre gépkocsijával, ahol a mobiltelefon vételi körülményei megfelelőek.
-

A csatlakoztatott audioeszköz hangereje túl alacsony (magas).

- A külső eszközök alap-hangerőszintje eltérő.
→ Állítsa be a megfelelő hangerőt a külső eszközön vagy ezen a készüléken.
-

Bluetooth audioeszközről történő zenelejátszás közben hangkiesés fordul elő.

- Csökkentse a távolságot e készülék és a Bluetooth audioeszköz között.
 - Ha a Bluetooth audioeszkört olyan tokban tárolja, mely akadályozza a megfelelő vételt, a használat idejére vegye ki azt a tokból.
 - A közelben több Bluetooth vagy egyéb, rádióhullámokat kibocsátó eszköz működik.
→ Kapcsolja ki a többi eszközt.
→ Hozza közelebb a külső audioeszkört.
 - Abban a pillanatban, amikor e készülékhez egy mobiltelefon kapcsolódik, a lejátszás rövid időre megszakad. Nem hibajelenség.
-

A csatlakoztatott Bluetooth audioeszköz nem vezérelhető.

Ellenőrizze, hogy a csatlakoztatott Bluetooth audioeszköz támogatja-e az AVRCP szabványt.

Egyes funkciók nem működnek.

Ellenőrizze, hogy a csatlakoztatott eszköz támogatja-e az adott funkciót.

Váratlanul elindult egy hívás.

A csatlakoztatott készüléken be volt állítva az önműködő hívásfogadás funkció.

Kihangsított beszélgetés közben a gépkocsi hangszórója nem szól.

Ha a hang a mobiltelefon hangszórójából hallható, állítsa be a mobiltelefonot úgy, hogy a hang a gépkocsi hangszórójából legyen hallható.

Kapcsolódás közben az „OFF BT” jelenik meg.

Nyomja meg az (OFF) gombot. Tartsa nyomva az (EQ/BLUETOOTH) gombot mindaddig, míg a „” ki nem kapcsol. Ezután indítsa újra a kapcsolódást.

Hibakijelzések/Üzenetek

ERROR

- A lemez piszkos, vagy fordítva helyezte be.
→ Tisztítsa meg, vagy helyezze be megfelelően a lemezt.
 - Üres lemezt helyezett be.
 - A lemez nem játszható le valamilyen probléma miatt.
→ Helyezzen be egy másik lemezt.
-

FAILURE

A hangszórók csatlakoztatása nem megfelelő.
→ A csatlakoztatás módját lásd a külön mellékelt beszerelési útmutatóban.

L. SEEK +/-

Automatikus hangolás közben a csökkentett vételi érzékenyséű keresés be van kapcsolva.

NO AF

Az aktuális rádióállomásnak nincs alternatív frekvenciája.

→ Amíg az állomás neve villog, nyomja meg a **(SEEK)** +/- gombot. A készülék keresni kezd egy másik olyan állomást, mely azonos PI adatokkal (műsörtípussal) rendelkezik (a „PI Seek” megjelenik).

NO INFO

Az MP3 vagy WMA fájl nem tartalmaz szöveges információkat.

NO MUSIC

A lemez nem zenei fájlokat tartalmaz.
→ Helyezzen be egy zenei CD-lemezt.

NO NAME

A műsorszám nem tartalmaz album- vagy műsorszám cím információt.

NO TP

A készülék folyamatosan keresi a fogható TP állomásokat.

OFFSET

Belső üzemzavar léphetett fel.
→ Ellenőrizze a csatlakoztatásokat. Ha a hibaüzenet nem tűnik el a kijelzőről, forduljon a Sony szakszervizhez.

READ

A készülék a lemezen lévő műsorszám és album információkat olvassa be.
→ Várjon, amíg a beolvasás befejeződik, és a lejátszás önműködően megkezdődik. A lemez adatszerkezetétől függően ez a művelet több mint egy percig is eltarthat.

PUSH EJT

A CD-készülék valamilyen hiba folytán nem vezérelhető.
→ Nyomja meg a **▲** (kidobó) gombot (9. oldal).

„**⏮ ⏮ ⏮ ⏮**” vagy „**⏭ ⏭ ⏭ ⏭**”

Előre vagy hátra történő gyorskeresés közben elérte a lemez elejét vagy végét, és nem tud továbblépni.

„**—**”

A karakter nem jeleníthető meg ezzel a készülékkel.

Vásárlói támogatás

Ha bármilyen kérdése lenne, vagy a legfrissebb terméktámogatási információkat szeretné elolvasni, keresse fel az alábbi weboldalt:
<http://esupport.sony.com>
<http://www.sony.com/xplod>

Ha a fenti műveletek nem hoznak eredményt, forduljon a legközelebbi Sony szakszervizhez.

Ha CD-lejátszási hiba miatt szervizbe viszi a készüléket, vigye magával azt a lemezt is, melynek használata során a hiba fellépett.



Feleslegessé vált elektromos és elektronikus készülékek hulladékként való eltávolítása (Használható az Európai Unió és egyéb európai országok szelektív hulladékgyűjtési rendszereiben)

Ez a szimbólum a készüléken vagy a csomagolásán azt jelzi, hogy a terméket ne kezelje háztartási hulladékként. Kérjük, hogy az elektromos és elektronikai hulladék gyűjtésére kijelölt gyűjtőhelyen adja le. A feleslegessé vált termékének helyes kezelésével segít megelőzni a környezet és az emberi egészség károsodását, mely bekövetkezhetne, ha nem követi a hulladékkezelés helyes módját. Az anyagok újrahasznosítása segít a természeti erőforrások megőrzésében. A termék újrahasznosítása érdekében további információért forduljon a lakhelyén az illetékesekhez, a helyi hulladékgyűjtő szolgáltatóhoz vagy ahhoz az üzlethez, ahol a terméket megvásárolta.

Támogatás honlap

Ha kérdése merül fel, vagy a legújabb támogatási információkra van szüksége a termékről, kérjük látogassa meg az alábbi honlapot:

<http://support.sony-europe.com>

<http://www.sony.net/>