

# Auto radio CD/DVD uređaj

Upute za uporabu

HR



VideoCD



## MEX-DV1000

## Upozorenje

**Radi sprečavanja opasnosti od požara ili kratkog spoja, nemojte izlagati uređaj utjecaju kiše ili vlage.**

**Nemojte otvarati kućište jer bi moglo doći do kratkog spoja. Prepustite popravke isključivo stručnim osobama.**

### OPREZ

Uporaba optičkih instrumenata uz ovaj uređaj povećava opasnost od oštećenja vida. Budući da je laserska zraka koja se koristi u ovom CD/DVD uređaju štetna za oči, nemojte pokušavati otvarati kućište.

Prepustite popravke samo stručnim osobama.

CLASS 1  
LASER PRODUCT

Ova naljepnica se nalazi na donjoj strani kućišta uređaja.

CAUTION : CLASS 1M VISIBLE/INVISIBLE LASER RADIATION WHEN OPEN AND INTERLOCKS DEFEATED. DO NOT VIEW DIRECTLY WITH OPTICAL INSTRUMENTS.

Ova naljepnica se nalazi na unutarnjoj šasiji uređaja.



**Zbrinjavanje starih električnih i elektroničkih uređaja (primjenjuje se u Europskoj uniji i ostalim europskim zemljama s posebnim sistemima zbrinjavanja)**

Ova oznaka na proizvodu ili na ambalaži označava da se ovaj proizvod ne smije zbrinjavati kao kućni otpad. On treba biti zbrinut na za tu namjenu predviđenom mjestu za reciklažu električne ili elektroničke opreme. Pravilnim zbrinjavanjem starog proizvoda čuvate okoliš i brinete za zdravlje svojih bližnjih. Nepravilnim odlaganjem proizvoda ugrožava se okoliš i zdravlje ljudi.

Reciklažom materijala pomažete u očuvanju prirodnih izvora. Za detaljne informacije o reciklaži ovog proizvoda, molimo kontaktirajte vašu lokalnu upravu, odlagalište otpada ili trgovinu gdje ste kupili proizvod.

Primjenjivi pribor: Daljinski upravljač

### Upozorenje za ugradnju u automobile čija kontakt-brava nema ACC položaj

Podesite funkciju Auto Off (str. 41).

Uređaj će se automatski u potpunosti isključiti u podešeno vrijeme, čime se sprečava trošenje akumulatora.

Ako ne podesite funkciju Auto Off, pritisnite i zadržite (OFF) dok se zaslon ne isključi.

Za isključenje DEMO funkcije, pogledajte stranicu 41.

### O sigurnosti

- Pridržavajte se prometnih zakona u vašoj zemlji.
- Zbog vaše sigurnosti, monitor spojen na VIDEO OUT se automatski isključuje kad nije aktivirana parkirna kočnica.

### Sprečavanje nezgoda

Funkcije gledanja slika i karaoke su dostupne samo kad zaustavite vozilo i aktivirate parkirnu kočnicu.

Ako se vozilo počne kretati dok su spomenute funkcije aktivirane, slike s priključka VIDEO OUT automatski nestaju nakon prikaza sljedeće poruke.

Slike na zaslonu se isključuju i karaoke mod se deaktivira, ali zvuk se i dalje čuje.

Video blocked for your safety.

Karaoke function blocked.

Nemojte upravljati uređajem ili gledati monitor dok vozite.

## Dobrodošli!

Zahvaljujemo na kupnji ovog uređaja. Prije rukovanja temeljito pročitajte ovaj priručnik i zadržite ga za buduću uporabu.

### Značajke

Detalje potražite na navedenim stranicama.

### Reprodukcija DVD, VCD, Super Audio CD\*<sup>1</sup>, CD diskova

→ str. 6

Uređaj je kompatibilan s raznim formatima diskova.

### 2000MP3, 2000WMA

Može reproducirati do 2000 zapisa\*<sup>2</sup> snimljenih na DVD-R DL disk u MP3/WMA formatu.

### Nastavak reprodukcije za više diskova

→ str. 38

Pohranjuje mjesto na kojem je zaustavljena reprodukcija za do 5 diskova i može nastaviti DVD VIDEO/VCD reprodukciju čak i nakon izbacivanja diska.

### EQ7

→ str. 35

7 pohranjenih krivulja ekvilizatora koje se mogu dodatno prilagoditi po želji.

### Picture EQ

→ str. 25

Ton slike koji se može odabrati u pohranjenim postavkama u skladu s osvjetljenjem u vozilu.

### KARAOKE

→ str. 29

Možete spojiti mikrofoni (opcija) i uživati u karaokama.

## FRONT-AUX

→ str. 43

Omogućuje spajanje prijenosnog audio uređaja (analogna veza).

\*1 Reprodukcija višekanalnih sadržaja nije podržana.

\*2 Ovisno o dužini zapisa i frekvenciji uzorkovanja.

### Zaštita autorskih prava

Ovaj uređaj sadrži tehnologiju za zaštitu autorskih prava (*copyright*) koja je patentirana u SAD-u i predstavlja intelektualno vlasništvo Macrovision Corporation i drugih. Uporabu ove tehnologije mora odobriti Macrovision Corporation i namijenjena je isključivo za kućnu i drugu ograničenu uporabu, osim ako Macrovision Corporation nije izričito odobrio drugačiju uporabu. Zabranjeno je reverzno inženjerstvo ili rastavljanje.

 Proizvedeno pod licencom DIGITAL Dolby Laboratories. "Dolby", "Pro Logic" i znak dvostrukog D su zaštitni znakovi Dolby Laboratories

 Microsoft, Windows Media i Windows logotip su zaštitni znakovi ili registrirani zaštitni znakovi Microsoft Corporation u Sjedinjenim Državama i/ili ostalim državama.

"DVD VIDEO", "DVD-R", "DVD-RW", "DVD+R" i "DVD+RW" su zaštićeni nazivi.

 "DivX" i "DivX Certified" su zaštićeni znakovi tvrtke DivX, Inc.

Diskovi za reprodukciju i simboli korišteni u ovom priručniku .....	6
Položaj i funkcije kontrola .....	8
Glavni uređaj .....	8
Daljinski upravljač RM-X166 .....	10

## Početak

<b>Ugradnja uređaja i dodatno nabavljivog monitora</b> .....	<b>12</b>
<b>Resetiranje uređaja</b> .....	<b>12</b>
<b>Priprema daljinskog upravljača</b> .....	<b>12</b>
<b>Odvajanje prednje ploče</b> .....	<b>13</b>
Postavljanje prednje ploče .....	13

## Osnovne funkcije

<b>Reprodukcija video diskova</b> .....	<b>14</b>
<b>Reprodukcija audio diskova</b> .....	<b>16</b>
<b>Slušanje radija</b> .....	<b>18</b>

## Napredne funkcije – diskovi

Reprodukcija DivX <sup>®</sup> /JPEG datoteka .....	19
Reprodukcija DivX <sup>®</sup> datoteka .....	19
Reprodukcija JPEG datoteka .....	19
Uporaba PBC funkcija — kontrola reprodukcije .....	20
Uporaba izbornika načina reprodukcije .....	20
Pregled tekstualnih/vremenskih podataka na disku .....	22
Podešavanje postavki zvuka .....	22
Promjena jezika dijaloga/formata zvuka .....	23
Provjera formata programa .....	23
Podešavanje razine izlaznog audio signala — DVD level .....	24
Uvećavanje slika .....	24
Podešavanje kvalitete slike — Picture EQ .....	25
Prilagodba kvalitete slike .....	25
Zaključavanje diskova — Parental control .....	26
Uključivanje ograničenja reprodukcije .....	26
Promjena područja i razine ograničenja .....	26
Ponavlanje i reprodukcija u slučajnom redosljedu .....	27

Reprodukcija od željenog mjesta .....	28
Karaoke .....	29
Prikaz liste zapisa/slika/video datoteka — LIST .....	30
Odabir zapisa/slike/video datoteke .....	30
Odabir vrste datoteke .....	30
Pregled podataka o audio disku .....	30
Podešavanje postavki za reprodukciju Super Audio CD-a .....	31
Odabir sloja za reprodukciju .....	31
Odabir kvalitete zvuka .....	32

## Napredne funkcije — Radio

Pohrana i prijem postaja .....	32
Automatska pohrana — BTM .....	32
Ručna pohrana .....	32
Prijem pohranjenih postaja .....	33
RDS .....	33
Uvod .....	33
Podešavanje AF (alternativnih frekvencija) i TA (prometnih obavijesti) .....	33
Odabir vrste programa (PTY) .....	34
Podešavanje točnog vremena (CT) .....	34

## Ostale funkcije

Promjena zvučnih postavki .....	35
Podešavanje krivulje ekvilizatora — EQ7 Tune .....	35
<b>Podešavanje opcija</b>	
Visual setup .....	36
Osnovni postupci u izborniku Visual setup .....	36
Podešavanje jezika izbornika, dijaloga ili titla .....	37
Podešavanje slike i monitora .....	37
Korisničke postavke .....	38
Postavke zvuka .....	39
Resetiranje svih postavki .....	39
System setup .....	40
Osnovni postupci u izborniku System setup .....	40
Podešavanje sata .....	43

## **Uporaba dodatne opreme**

Dodatna audio oprema .....	43
CD izmjenjivač .....	44
Zakretni upravljač RM-X4S .....	45

## **Dodatne informacije**











Mjere opreza .....	46
Napomene o diskovima .....	46
Slijed reprodukcije MP3/WMA/JPEG/ DivX <sup>®</sup> zapisa .....	47
Napomene o MP3 zapisima .....	47
O WMA datotekama .....	47
O JPEG datotekama .....	47
O DivX <sup>®</sup> datotekama .....	47
Održavanje .....	48
Vađenje uređaja .....	48
Tehnički podaci .....	49
U slučaju problema .....	50
Prikaz/poruke grešaka .....	52
Rječnik .....	53
Popis jezičnih kodova/kodova područja .....	55

Detalje o ugradnji i povezivanju potražite u zasebnom priručniku.

## Diskovi za reprodukciju i simboli korišteni u ovom priručniku

Ovaj uređaj može reproducirati razne video/audio diskove.

Sjedeća tablica pomoći će vam da provjerite je li disk kompatibilan s uređajem, kao i koje su funkcije dostupne za određenu vrstu diska.

	Simbol diska u ovom priručniku	Format diska	Logotip diska
VIDEO	<b>DVD</b>	DVD VIDEO	
		DVD-R* <sup>1</sup> DVD-R DL* <sup>1</sup> (Video mod/VR mod)	
		DVD-RW* <sup>1</sup> (Video mod/VR mod)	
		DVD+R* <sup>1</sup> DVD+R DL* <sup>1</sup>	
		DVD+RW* <sup>1</sup>	
	<b>VCD</b>	Video CD (Ver. 1.0/1.1/2.0)	 Video CD
	<b>SA-CD</b>	Super Audio CD	
AUDIO	<b>CD</b>	Audio CD	
		CD-ROM* <sup>2</sup> CD-R* <sup>2</sup>	
		CD-RW* <sup>2</sup>	

\*1 Audio datoteke se također mogu pohraniti. Potražite detalje na str. 7.

\*2 Video/slikovne datoteke se također mogu pohraniti. Potražite detalje na str. 7.

### Napomena

"DVD" se u ovom priručniku koristi kao opći naziv za DVD VIDEO, DVD-R/DVD-RW i DVD+R/DVD+RW diskove.

Sljedeća tablica prikazuje podržane formate kompresije, tipove datoteka i vrste diskova na koje se te datoteke mogu pohraniti.

Dostupne funkcije se razlikuju, ovisno o formatu, bez obzira na vrstu diska. Dolje navedeni simboli formata nalaze se pokraj opisa dostupnih funkcija za taj format.

Simbol formata u ovom priručniku	Vrsta datoteke	Disk na koji se može pohraniti	
<b>MP3</b>	<b>MP3 audio</b>	<b>DATA DVD diskovi</b> DVD-ROM DVD-R DVD-R DL DVD-RW DVD+R DVD+R DL DVD+RW	<b>DATA CD diskovi</b> CD-ROM CD-R CD-RW
<b>WMA</b>	<b>WMA audio</b>		
<b>JPEG</b>	<b>JPEG slikovna</b>		
<b>DivX</b>	<b>DivX® video</b>		

#### Savjet

Detalje o formatima kompresije potražite na str. 47.

### Diskovi koji nisu podržani

Uređaj ne može reproducirati sljedeće diskove.

- 8 cm diskove
- 12 cm diskove s unutarnjim podatkovnim dijelom od 8 cm (ostatak je proziran)
- CD-ROM s datotekama koje nisu MP3/MP3/WMA/JPEG/DivX
- CD-G
- Photo-CD
- VSD (Video Single Disc)
- DVD-ROM s datotekama koje nisu MP3/WMA/JPEG/DivX
- DVD-RAM
- DVD-Audio
- Active-Audio (podaci)
- SVCD (Super Video CD)
- CDV
- Diskove snimljene u Packet Write formatu
- Diskove u DTS formatu

#### Napomena

Ponekad se čak neće moći reproducirati ni kompatibilni diskovi, ovisno o njihovom stanju.

### Regionalni kôd

Regionalni kôd se koristi radi zaštite autorskih prava.

On se nalazi na dnu uređaja i znači da se u ovom uređaju mogu reproducirati samo DVD diskovi s istom oznakom.

DVD VIDEO diskovi označeni s  također se mogu reproducirati na ovom uređaju.

Ako pokušate reproducirati neki drugi DVD disk, na zaslonu se pojavi poruka "Playback prohibited by region code." (odnosno, reprodukcija ovog diska je zabranjena uslijed regionalnog koda). Ovisno o DVD disku, može se dogoditi da nema oznake regionalnog koda iako je reprodukcija DVD diska zabranjena regionalnim ograničenjima.

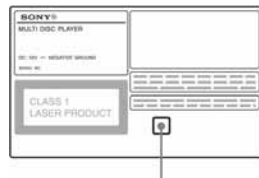

Regionalni kôd

## Glavni uređaj

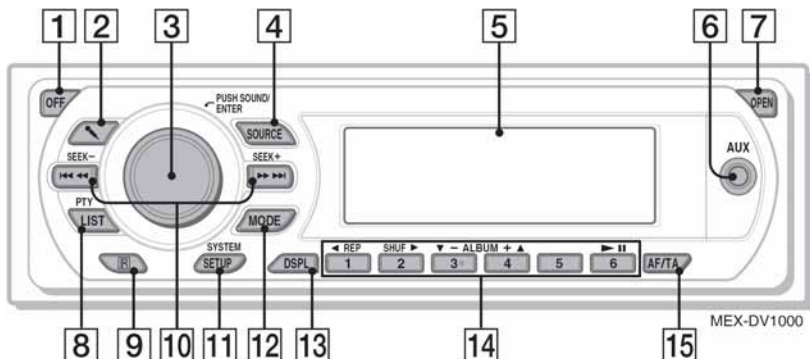

## Bez prednje ploče

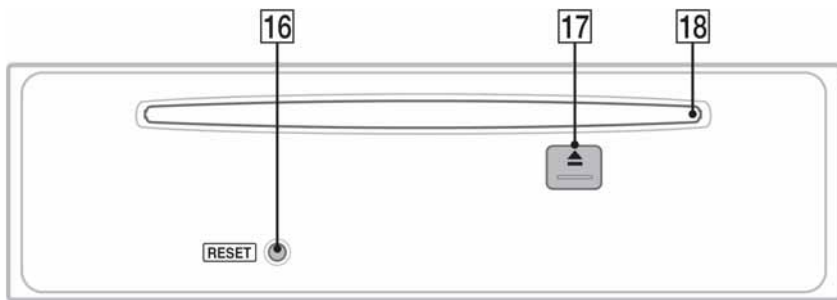

Za detalje pogledajte navedenu stranicu.

Upute u ovom priručniku uglavnom se odnose na tipke daljinskog upravljača. Možete koristiti i tipke na uređaju ako imaju iste ili slične nazive.

### 1 Tipka OFF 14, 16, 20

Isključenje uređaja/zaustavljanje reprodukcije izvora (pritisnite), potpuno isključenje uređaja (pritisnite i zadržite).

### 2 Tipka (mikrofon) 29

Uključenje karaoke moda.

### 3 Kontrola glasnoće/tipka SOUND/ENTER 24, 30, 32, 34, 35, 40, 43, 44

Za ugađanje glasnoće/podešavanje postavke (zakrenite), otvaranje izbornika zvuka/primjenu podešenja (pritisnite).

### 4 Tipka SOURCE 13, 18, 32, 44

Za uključenje uređaja; promjenu izvora (radio/disk/AUX).

### 5 Zaslon



**6 AUX ulaz** 43

Za spajanje prijenosnog audio uređaja.

**7 Tipka OPEN** 13, 14, 15, 16

**8 Tipka LIST/PTY** 30, 34

Za listanje\*<sup>1</sup>, odabir vrste programa (PTY) u RDS-u.

**9 Senzor daljinskog upravljača**

**10 Tipke SEEK -/+** 15, 17, 18, 19

Disk:

Za preskakanje poglavlja/zapisa/scene/datoteke (pritisnite), pretraživanje diska prema natrag/naprijed (kratko pritisnite i zadržite), pretraživanje zapisa prema natrag/naprijed (pritisnite i zadržite).\*<sup>2</sup>

Radio:

Za automatsko ugađanje postaja (pritisnite), za ručno traženje postaja (pritisnite i zadržite).

**11 Tipka SYSTEM SETUP** 24, 31, 32, 35, 40, 43, 44

Otvaranje izbornika podešavanja uređaja.

**12 Tipka MODE** 18, 32, 44

Za odabir valnog područja (FM/MW/LW), odabir uređaja\*<sup>3</sup>.

**13 Tipka DSPL** 22, 33, 43

Za promjenu prikaza na zaslonu.

**14 Brojčane tipke**

Disk:

① : ◀ **REP** 14, 15, 27, 45

② : **SHUF** ▶, 14, 15, 27, 45

③/④ : **ALBUM -/+ (▼/▲)** 14, 15, 17, 19, 44

Za preskakanje albuma ili mape/pomicanje kursora (pritisnite); neprekidno preskakanje albuma ili mapa (pritisnite i zadržite).\*<sup>4</sup>

⑥ : ▶|| (reprodukcija/pauza) 14, 15, 16, 17, 19

Za pokretanje/pauzu reprodukcije.

Radio:

Za prijem pohranjenih postaja (pritisnite), pohranjivanje postaja (pritisnite i zadržite).

**15 Tipka AF (alternativne frekvencije)/ TA (prometne obavijesti)** 33, 34

Za podešavanje funkcije AF i TA u RDS-u.

**16 Tipka RESET** 12

**17 Tipka ▲** 15, 16

Za izbacivanje diska.

**18 Uložnica diska** 14, 16

Za umetanje diska.

\*1 Tijekom reprodukcije Super Audio CD/CD/MP3/WMA/JPEG/DivX diska

\*2 Operacija se razlikuje, ovisno o disku (str. 15, 17).

\*3 Kad je spojen CD izmjenjivač.

\*4 Kad je spojen izmjenjivač, funkcija je drugačija (str. 44).

## Daljinski upravljač RM-X166

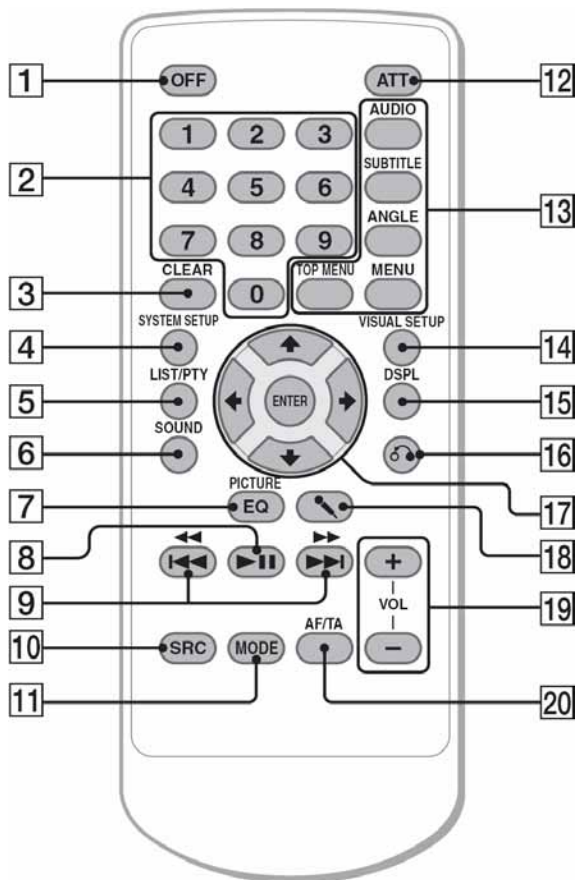

Za detalje pogledajte navedenu stranicu.  
Uklonite izolacijsku foliju prije uporabe (str. 12).

### 1 Tipka OFF 14, 16, 20

Isključenje uređaja/zaustavljanje reprodukcije izvora (pritisnite), potpuno isključenje uređaja (pritisnite i zadržite).

### 2 Brojčane tipke 14, 15, 20, 21, 26, 27, 28, 29, 32, 34

Disk:

Za nalaženje naslova/poglavlja/zapisa.

Radio:

Za prijem pohranjenih postaja (pritisnite), pohranjivanje postaja (pritisnite i zadržite).

### 3 Tipka CLEAR 26, 29

Za brisanje unesenog broja.

### 4 Tipka SYSTEM SETUP 24, 31, 32, 35, 40, 43, 44

Za otvaranje izbornika podešavanja sustava.

### 5 Tipka LIST/PTY 30, 34

Za listanje\*, odabir vrste programa (PTY) u RDS-u.

### 6 Tipka SOUND 29, 35

Za otvaranje izbornika podešavanja zvuka.

**7 Tipka PICTURE EQ** 25

Za odabir kvalitete slike.

**8 Tipka ►II (reprodukcija/pauza)** 14, 15, 16, 17, 19

Za pokretanje/pauzu reprodukcije.

**9 Tipke I◀◀◀/▶▶▶I** 15, 17, 18, 19

Disk:

Za preskakanje poglavlja/zapisa/scene/datoteke (pritisnite), pretraživanje diska prema natrag/naprijed (kratko pritisnite i zadržite), pretraživanje zapisa prema natrag/naprijed (pritisnite i zadržite).<sup>\*2</sup>

Radio:

Za automatsko ugađanje postaja (pritisnite), za ručno traženje postaja (pritisnite i zadržite).

**10 Tipka SRC** 18, 32, 44

Za uključenje, promjenu izvora (radio/disk/AUX).

**11 Tipka MODE** 18, 32, 44

Za odabir valnog područja (FM/MW/LW), odabir uređaja<sup>\*3</sup>.

**12 Tipka ATT**

Za isključenje zvuka (za uključenje, pritisnite ponovo).

**13 Tipke za podešavanje reprodukcije DVD-a**

**AUDIO** : 15, 23

Za promjenu jezika dijaloga/formata (kod VCD/CD/MP3/WMA datoteka, za promjenu audio kanala).

**SUBTITLE** : 15

Za promjenu jezika titlova.

**ANGLE** : 15

Za promjenu kuta kamere.

**TOP MENU** : 15

Za otvaranje glavnog izbornika DVD-a.

**MENU** : 15

Za otvaranje izbornika diska.

**14 Tipka VISUAL SETUP** 20, 23, 24, 25, 26, 28, 29, 31, 32, 36

Za otvaranje izbornika načina reprodukcije/podešavanja slike.

**15 Tipka DSPL** 22, 33, 43

Za promjenu prikaza na zaslonu.

**16 Tipka ⏪ (Return)** 20, 21, 26, 27, 31, 36

Za povratak na prethodni izbornik, povratak na izbornik VCD-a<sup>\*4</sup>.

**17 Tipke ◀/↑/↓/▶(kursori)/ENTER**

Za pomicanje kursora i primjenu podešenja.

**18 Tipka 🎤 (mikrofon)** 29

Uključenje karaoke moda.

**19 Tipke VOL +/-** 34

Za ugađanje glasnoće.

**20 Tipka AF (alternativne frekvencije)/ TA (prometne obavijesti)** 33, 34

Za podešavanje funkcije AF i TA u RDS-u.

\*1 Tijekom reprodukcije Super Audio CD/CD/MP3/WMA/JPEG/DivX diska

\*2 Operacija se razlikuje, ovisno o disku (str. 15, 17).

\*3 Kad je spojen CD izmjenjivač.

\*4 Tijekom reprodukcije s funkcijom PBC.

**Napomena**

Ako je uređaj isključen i nestane prikaz na zaslonu, ne možete njime upravljati daljinskim upravljačem, osim ako ne pritisnete **(SOURCE)** na uređaju ili ne umetnete disk za uključenje uređaja.

**Savjet**

Za detalje o zamjeni baterije pogledajte poglavlje "Zamjena litijske baterije daljinskog upravljača" na str. 48.

## Početak

### Ugradnja uređaja i dodatno nabavljivog monitora

Prvo ugradite i povežite ovaj uređaj i dodatno nabavljivi monitor.

Ovim uređajem se može upravljati pomoću izbornika koji se pojavljuju na njegovom zaslonu i/ili monitoru.

U ovom priručniku opisani su izbornici i indikatori koji se pojavljuju na zaslonu uređaja i/ili dodatnom monitoru.

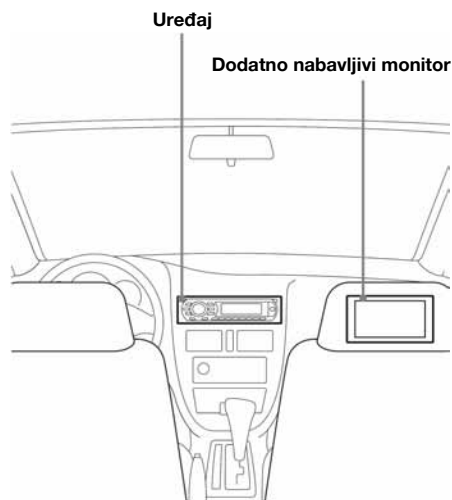

Detalje potražite u dodatnim uputama za instalaciju/ugradnju.

#### **Napomena**

Postavite dodatni monitor tako da ne ometa vidno polje vozača.

## Resetiranje uređaja

Prije prvog korištenja uređaja ili nakon zamjene ili prespajanja kontakata akumulatora potrebno je resetirati uređaj.

Uklonite prednju ploču (str. 13) i pritisnite tipku RESET šiljatom predmetom, npr. kemijskom olovkom.

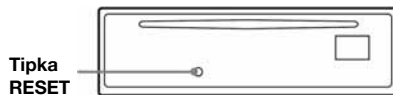

#### **Napomena**

Pritisak na tipku RESET će obrisati podešenje sata te neke pohranjene informacije.

## Priprema daljinskog upravljača

Prije prve uporabe daljinskog upravljača uklonite izolacijsku foliju.



## Odvajanje prednje ploče

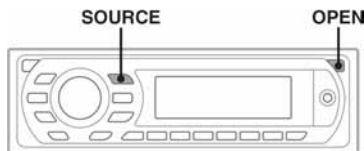

Možete odvojiti prednju ploču uređaja kako bi spriječili krađu.

### Alarm

Ako zakrenete ključ u položaj OFF bez skidanja prednje ploče, alarm će se oglasiti na nekoliko sekundi. Alarm će se oglasiti samo ako koristite ugrađeno pojačalo.

#### 1 Pritisnite **OPEN** dok je uređaj isključen.

Prednja ploča će se otvoriti prema dolje.

#### 2 Pomaknite prednju ploču udesno, zatim pažljivo izvucite njezin lijevi kraj.

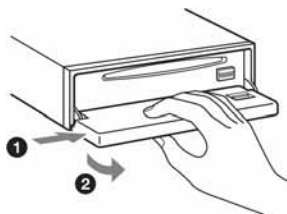

### Napomene

- Pazite da vam prednja ploča ne ispadne i nemojte jako pritisnuti ploču ni zaslon.
- Ne izlažite prednju ploču vrućini/visokim temperaturama ili vlazi. Izbjegavajte ostavljanje ploče u parkiranoj automobilu na prednjoj/stražnjoj ploči.

## Postavljanje prednje ploče

Prislonite dio **A** prednje ploče na dio **B** uređaja, kao na ilustraciji, te lagano utisnite lijevu stranu. Na uređaju pritisnite tipku **SOURCE** (ili umetnite disk) za aktiviranje uređaja.

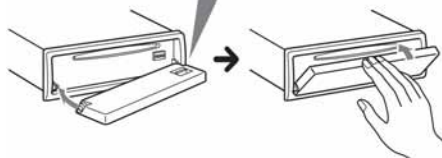
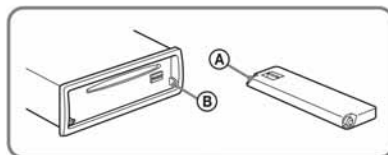

### Napomene

Ne stavljajte ništa na unutrašnji dio prednje ploče.

## Osnovne funkcije

### Reprodukcija video diskova

Ovisno o disku, neke funkcije se mogu razlikovati ili biti ograničene. Pogledajte upute za uporabu diska.

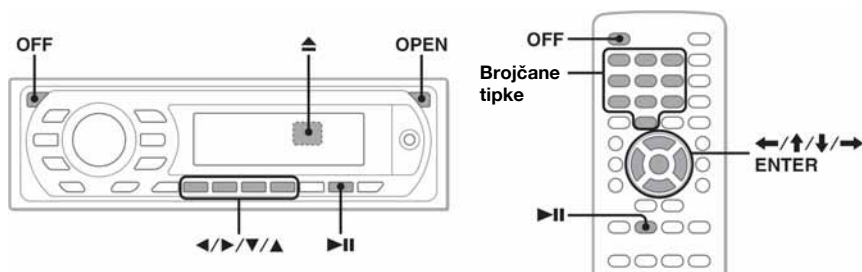

- 1** Uključite monitor i zatim odaberite njegov ulaz na ovom uređaju.



- 2** Pritisnite **OPEN** na uređaju.



- 3** Umetnite disk (s naljepnicom okrenutom prema gore).



- 4** Zatvorite prednju ploču.

Reprodukcija počinje automatski.  
Ako ne započne, pritisnite tipku **II**.

- 5** Pojavi li se izbornik DVD-a, pritisnite **1** (◀)/**2** (▶)/**3** (▼)/**4** (▲) za pomicanje kursora i pritisnite **6** (II) za potvrdu.

Na daljinskom upravljaču pritisnite ◀/↑/↓/→/brojčane tipke za pomicanje kursora i zatim pritisnite **ENTER** za potvrdu.

### Za zaustavljanje reprodukcije

Pritisnite **OFF**.

#### Napomena

Diskovi u DTS formatu nisu podržani. Odaberete li DTS format, neće se čuti zvuk.

## Vađenje diska

- 1 Pritisnite **OPEN** na uređaju.
- 2 Pritisnite **▲** (stražnja strana prednje ploče).
- 3 Zatvorite prednju ploču.



## O DVD izborniku

DVD je podijeljen na duže slikovne ili glazbene dijelove koji se nazivaju "naslovi". Pri reprodukciji DVD-a koji sadrži nekoliko naslova, možete pomoću njegovog glavnog izbornika (TOP MENU) odabrati željeni naslov. Pri reprodukciji DVD-a koji omogućuje odabir opcija, primjerice jezika titlova i jezika dijaloga, odaberite ove opcije pomoću tog izbornika.

## Druge reproduksijske funkcije

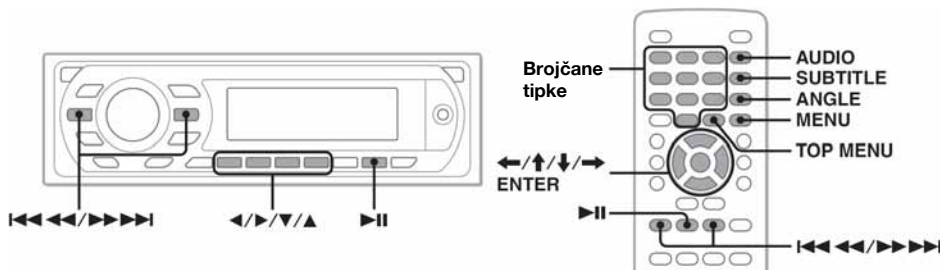

Za	Pritisnite
pauzu/nastavak reprodukcije nakon pauze	<b>▶  </b>
preskakanje poglavlja/zapisa/scene/datoteke	<b>◀◀◀◀/▶▶▶▶</b>
ubrzano pretraživanje diska prema natrag/naprijed	i kratko zadržite <b>◀◀◀◀/▶▶▶▶</b> te zatim više puta za promjenu brzine (× 2 → × 12 → × 120 → × 2...)
odustajanje od pretraživanja	<b>▶  </b>
prikaz DVD izbornika* <sup>1</sup>	<b>Na daljinskom upravljaču:</b> <b>TOP MENU</b> ili <b>MENU</b>
odabir opcija u DVD izborniku* <sup>1</sup>	<b>Na uređaju:</b> <b>① (◀)/② (▶)/③ (▼)/④ (▲)</b> za pomicanje kursora i pritisnite <b>⑥ (▶  )</b> za potvrdu. <b>Na daljinskom upravljaču:</b> <b>←/↑/↓/→</b> brojčane tipke za pomicanje kursora i zatim pritisnite <b>ENTER</b> za potvrdu
promjenu jezika dijaloga/formata/kanała (str. 23)* <sup>1</sup>	<b>Na daljinskom upravljaču:</b> <b>AUDIO</b> više puta dok se ne pojavi željena opcija
isključenje/promjenu jezika titla* <sup>1</sup>	<b>Na daljinskom upravljaču:</b> <b>SUBTITLE</b> više puta dok se ne pojavi željena opcija* <sup>2</sup>
promjenu kuta kamere* <sup>1</sup>	<b>Na daljinskom upravljaču:</b> <b>ANGLE</b> više puta dok se ne pojavi željeni kut

\*<sup>1</sup> Nije dostupno, ovisno o disku.

\*<sup>2</sup> Kad se pojavi zahtjev za unosom 4-znamenkastog koda, unesite kôd željenog jezika (str. 55).

## Reprodukcija audio diskova

Ovisno o disku, neke funkcije se mogu razlikovati ili biti ograničene. Pogledajte upute za uporabu diska.

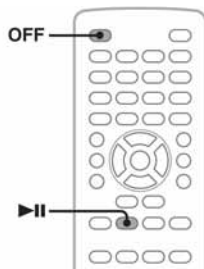
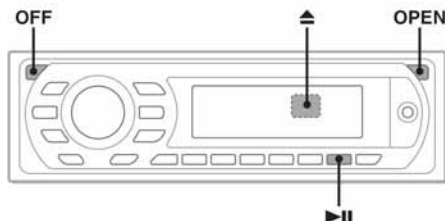

- 1** Pritisnite **OPEN** na uređaju.



- 2** Umetnite disk (s naljepnicom okrenutom prema gore).



- 3** Zatvorite prednju ploču.

Reprodukcija počinje automatski.  
Ako ne započne, pritisnite tipku ►||.

### Za zaustavljanje reprodukcije

Pritisnite **OFF**.

#### Napomena

Diskovi u DTS formatu nisu podržani. Odaberete li DTS format, neće se čuti zvuk.

### Vađenje diska

- 1** Pritisnite **OPEN** na uređaju.
- 2** Pritisnite **▲** (stražnja strana prednje ploče).
- 3** Zatvorite prednju ploču.

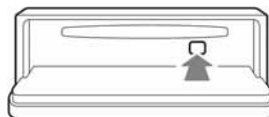



## Druge reproduksijske funkcije

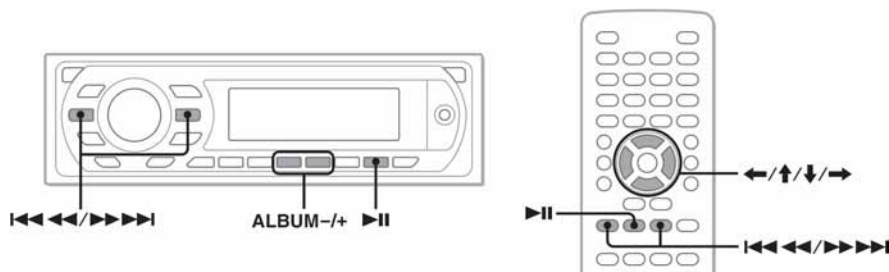

Za	Pritisnite
pauzu/nastavak reprodukcije nakon pauze	▶II
preskakanje zapisa	I<<<< (←)/▶▶▶▶ (→)
ubrzano pretraživanje zapisa prema natrag/naprijed	i zadržite I<<<</>>>>I
preskakanje albuma*	<b>Na uređaju:</b> ③ (ALBUM -)/ ④ (ALBUM +) <b>Na daljinskom upravljaču:</b> ↑/↓
kontinuirano preskakanje albuma*	<b>Na uređaju:</b> i zadržite ③ (ALBUM -)/ ④ (ALBUM +) <b>Na daljinskom upravljaču:</b> i zadržite ↑/↓

\* Tijekom reprodukcije MP3/WMA datoteka.

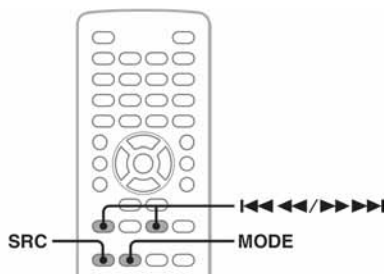
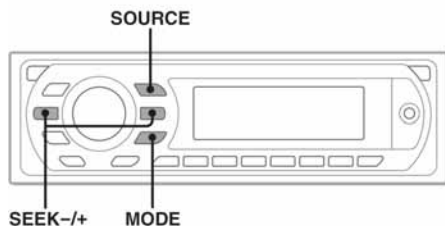

**1** Pritisnite **(SOURCE)** više puta dok se ne pojavi "TUNER".

**2** Više puta pritisnite **(MODE)** dok se ne pojavi oznaka željenog valnog područja (FM1, FM2, FM3, MW ili LW).

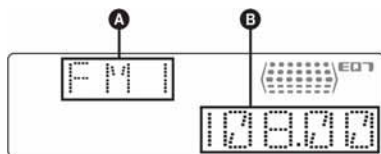

- A** Radijska frekvencija/funkcija
- B** Frekvencija\*

\* Tijekom prijema RDS postaje, pojavi se njezin naziv. Detalje potražite u poglavlju o RDS-u na str. 33.

**3** Ugodite postaju

### Automatsko ugađanje

Pritisnite **(SEEK)** -/+.

Pretraživanje se zaustavlja kad uređaj ostvari prijem postaje. Ponovite opisani postupak dok se ne ostvari prijem željene postaje.

### Ručno ugađanje

Pritisnite i zadržite tipku **(SEEK)** -/+ za nalaženje približne frekvencije i zatim više puta pritisnite **(SEEK)** -/+ dok se ne ostvari prijem željene postaje.

### Savjet

Detalje o ostalim funkcijama radijskog prijemnika potražite u poglavlju "Napredne funkcije – radio" na str. 32.

### Na daljinskom upravljaču

Koristite tipku **(SRC)** umjesto **(SOURCE)** i **◀◀◀/▶▶▶** umjesto **(SEEK)** -/+.

## Napredne funkcije — diskovi

Ovo se poglavlje sastoji od sljedećih odjeljaka.

- **Funkcije specifične za video\***  
→ str. 19 do 27
- **Zajedničke funkcije za video\*/audio**  
→ str. 27 do 30
- **Funkcije specifične za audio\***  
→ str. 30 do 32

\* Uključujući JPEG

## Reprodukcija DivX®/JPEG datoteka

DivX JPEG

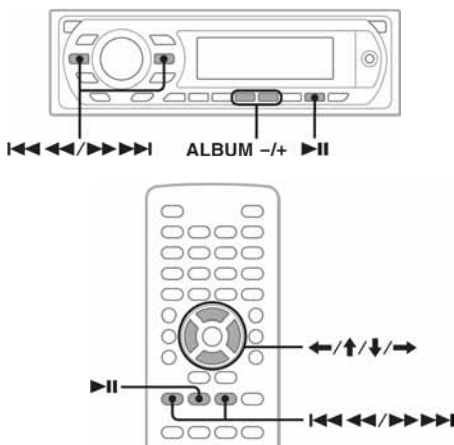

### Napomena

Ako disk sadrži više tipova datoteka, mogu se reproducirati samo odabrane (audio/video/slikovne). Za reprodukciju DivX video datoteka ili JPEG slika na takvom disku, pritisnite **LIST/PTY** tijekom reprodukcije, odaberite željenu vrstu datoteke (video/slikovne) za pretraživanje i odaberite je (str. 30).

## Reprodukcija DivX® datoteka

DivX® je tehnologija kompresije video datoteka koju je razvila tvrtka DivX, Inc. Ovaj uređaj je proizvod s DivX® certifikatom i može reproducirati sve verzije DivX® videa (uključujući DivX® 6) na standardni način.

DivX reprodukciju možete kontrolirati na isti način kao i druge video diskove (str. 14), a dostupne su i neke kontrole zvuka.

Za	Pritisnite
preskakanje albuma (mapa)	<b>Na uređaju:</b> ③ (ALBUM -)/ ④ (ALBUM +)
kontinuirano preskakanje albuma (mapa)	<b>Na uređaju:</b> i zadržite ③ (ALBUM -)/ ④ (ALBUM +)

### Savjet

Datoteku za reprodukciju možete odabrati i s liste (str. 30).

## Reprodukcija JPEG datoteka

Na ovom uređaju možete uživati u slide showu JPEG slika. Slide show započinje automatski kad umetnete disk ili pritisnete tipku **▶II**. Pojednosti o pokretanju reprodukcije potražite u poglavlju "Reprodukcija video diskova" na str. 14.

## Druge reproduksijske funkcije

Za	Pritisnite
zakretanje slike	<b>Na daljinskom upravljaču:</b> ◀/▶ (zakreće se za 90°)
preskakanje slike	◀◀◀/▶▶▶▶▶
preskakanje albuma	<b>Na daljinskom upravljaču:</b> ↑/↓ <b>Na uređaju:</b> ③ (ALBUM -)/ ④ (ALBUM +)
kontinuirano preskakanje albuma	<b>Na daljinskom upravljaču:</b> i zadržite ↑/↓ <b>Na uređaju:</b> i zadržite ③ (ALBUM -)/ ④ (ALBUM +)

### Napomene

- Za zakretanje većih slika potrebno je duže vrijeme.
- Progressivne JPEG slike se ne mogu prikazati.

### Savjet

Datoteku za reprodukciju možete odabrati i s liste (str. 30).



- E** Format
- F** Status reprodukcije (PLAY ►, PAUSE || itd.)
- G** Trenutno podešenje
- H** Opcije
- I** Odabrana opcija
- J** Naziv odabrane opcije i/ili poruke vezane uz postupak

\*1 Kod reprodukcije VCD-a s funkcijom PBC (str. 20) ne pojavljuje se indikator.

\*2 Tijekom JPEG reprodukcije nema indikatora.

## Popis opcija izbornika načina reprodukcije

Pritisnite ◀/▶/⬆/⬇/⬆/▶/➡/brojčane tipke za odabir opcije i pritisnite (ENTER).

Za povratak na prethodni izbornik, pritisnite ⏪. Detalje potražite na navedenim stranicama.

### TITLE, TRACK 28

Odabir naslova, scene ili zapisa za reprodukciju.

**DVD** **VCD**

### ALBUM 28

Odabir albuma ili mape.

**JPEG** **DivX**

### CHAPTER 28

Odabir poglavlja za reprodukciju

**DVD**

### IMAGE 28

Odabir slike za prikaz.

**JPEG**

### FILE 28

Odabir video datoteke za reprodukciju.

**DivX**

### TIME 28

Provjera proteklog vremena reprodukcije, unos vremenskog koda.

**DVD** **VCD** **DivX**

### AUDIO 15, 23

Promjena jezika dijaloga/formata/kanala, provjera formata programa.

**DVD** **VCD** **DivX**

### SUBTITLE 15

Uključenje/isključenje titlova, promjena jezika titla.

**DVD** **DivX**

### ANGLE 15

Promjena kuta kamere.

**DVD**\*

### CENTER ZOOM 24

Uvećavanje slike.

**DVD** **VCD** **DivX**

### REPEAT 28

Ponavljanje reprodukcije naslova/poglavlja /zapisa/albuma/slike/videa više puta.

**DVD** **VCD** **JPEG** **DivX**

### SHUFFLE 28

Reprodukcija poglavlja/zapisa/slika/videa u slučajnom redoslijedu.

**DVD**\* **VCD** **JPEG** **DivX**



### PICTURE EQ 25

Podešavanje kvalitete slike.

**DVD** **VCD** **JPEG** **DivX**

\* Ne vrijedi za DVD-R/DVD-R DL/DVD-RW u VR modu.

#### Savjet

Kad su aktivne funkcije "SHUFFLE" ili "REPEAT" ili je dostupna funkcija "ANGLE", njihovi kvadratići svijetle zeleno (npr.  → ). Ipak, možda nećeste moći promijeniti kut kamere, ovisno o sceni, čak i ako kvadratić svijetli zeleno.

## Pregled tekstualnih/vremenskih podataka na disku

DVD VCD JPEG DivX

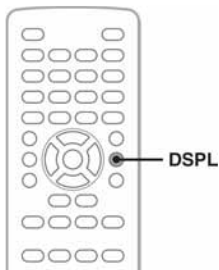

### Provjera vremenskih podataka

Možete provjeriti vrijeme reprodukcije diska i preostalo vrijeme naslova, poglavlja, zapisa itd. tijekom reprodukcije videa/slike.

- 1 Tijekom reprodukcije pritisnite **(DSPL)**.  
Pojave se podaci o trenutnoj reprodukciji.

Podaci o vremenu



- 2 Više puta pritisnite **(DSPL)** za promjenu vremenskih podataka.

Podaci o vremenu razlikuju se, ovisno o disku/formatu, na sljedeći način.

#### Pri reprodukciji DVD diska

- T \*\*: \*\*: \*\*  
Protoklo vrijeme reprodukcije tekućeg naslova
- T- \*\*: \*\*: \*\*  
Preostalo vrijeme reprodukcije tekućeg naslova
- C \*\*: \*\*: \*\*  
Protoklo vrijeme reprodukcije tekućeg poglavlja
- C- \*\*: \*\*: \*\*  
Preostalo vrijeme reprodukcije tekućeg poglavlja

#### Pri reprodukciji VCD diska

(Samo verzija 1.0/1.1 ili verzija 2.0 bez funkcije PBC.)

- T \*\*: \*\*: \*\*  
Protoklo vrijeme reprodukcije tekućeg zapisa
- T- \*\*: \*\*: \*\*  
Preostalo vrijeme reprodukcije tekućeg zapisa
- D \*\*: \*\*: \*\*  
Protoklo vrijeme reprodukcije tekućeg diska
- D- \*\*: \*\*: \*\*  
Preostalo vrijeme reprodukcije tekućeg diska

#### Pri reprodukciji JPEG datoteka

- Broj albuma/Ukupno
- Broj slika/Ukupno

#### Pri reprodukciji DivX datoteka

- Broj albuma (mapa)/Ukupno
- Broj datoteka/Ukupno
- T \*\*: \*\*: \*\*

Protoklo vrijeme reprodukcije tekuće datoteke

### Provjera tekstualnih podataka

Možete provjeriti tekstualne podatke (naziv albuma, slike itd.) JPEG/DivX datoteka.

Broj albuma/slike/mape/datoteke



Tekstualni podaci\*

\* *Ukoliko disk ne sadrži tekst, pojavit će se poruka "NO TEXT".*

Tekstualni podaci se razlikuju, ovisno o formatu, na sljedeći način.

#### Pri reprodukciji JPEG datoteka

- Naziv albuma (kad je prikazan broj albuma)
- Naziv slike (kad je prikazan broj slike)

#### Pri reprodukciji DivX datoteka

- Naziv albuma (mape) (kad je prikazan broj albuma (mape))
- Naziv datoteke (kad je prikazan broj datoteke)

## Podešavanje postavki zvuka

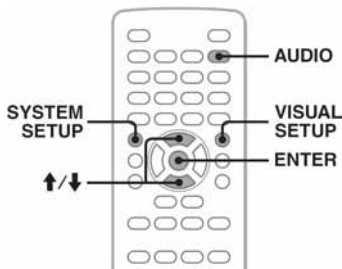

#### Napomena

Diskovi u DTS formatu nisu podržani. Odaberete li DTS format, neće se čuti zvuk.

## Promjena jezika dijaloga/formata zvuka **DVD** **DivX**

Ako je na DVD snimljeno više jezika dijaloga, oni se mogu mijenjati. Kod DVD/DivX diska možete mijenjati format zvuka ako je na disku snimljeno više njih (npr. Dolby Digital).

### 1 Tijekom reprodukcije više puta pritisnite **(AUDIO)** dok se ne pojavi željeni jezik dijaloga/format zvuka.

Jezik dijaloga/format zvuka\*

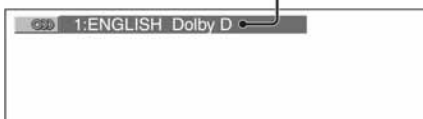

\* Kod reprodukcije Divx diska, pojavi se format zvuka/kanal (npr. "Dolby D 2CH).

Na zaslonu se izmjenjuju dostupni jezici. Kad se pojavi zahtjev za unosom 4-znamenkastog koda, unesite kôd željenog jezika (str. 55).

Ako se isti jezik pojavi dva ili tri puta, to znači da je na disk snimljeno više formata zvuka.

## Promjena audio kanala

**VCD** **CD** **MP3** **WMA**

Kad reproducirate VCD/CD/MP3/WMA, možete odabrati zvuk desnog ili lijevog kanala i možete slušati zvuk odabranog kanala preko oba zvučnika (desnog i lijevog).

Opcije su sljedeće:

**STEREO (ST):** Standardni stereo zvuk (tvorničko podešenje)

**1/L (L):** Zvuk lijevog kanala (mono)

**2/R (R):** Zvuk desnog kanala (mono)

### 1 Tijekom reprodukcije više puta pritisnite **(AUDIO)** dok se ne pojavi željeni audio kanal.

Npr. tijekom reprodukcije MP3.

Audio kanal



### Napomena

Ovisno o disku, možda nećete moći promijeniti podešenje zvuka.

### Savjet

Također možete promijeniti podešenja video diskova odabirom opcije "AUDIO" u izborniku načina reprodukcije (str. 20).

## Provjera formata programa **DVD**

Možete provjeriti broj kanala i položaj komponente na trenutno reproduciranom DVD VIDEO disku.

### 1 Tijekom reprodukcije pritisnite

**(VISUAL SETUP)**.

Pojavi se izbornik načina reprodukcije.

### 2 Pritisnite **↑/↓** za odabir **(AUDIO)**.

Pojavi se format programa.

Trenutni format zvuka\*

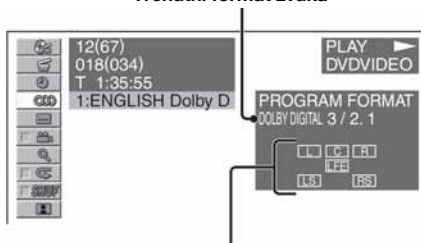

Trenutni format programa

\* Ovisno o disku, pojavi se "PCM", "DOLBY DIGITAL" itd.

Slova u prikazu formata programa predstavljaju sljedeće komponente zvuka i njihov položaj.

**L** : Prednji (lijevi)

**R** : Prednji (desni)

**C** : Središnji

**LS** : Stražnji (lijevi)

**RS** : Stražnji (desni)

**S** : Stražnji (mono): Stražnja komponenta Dolby Surround obrađenog signala i Dolby Digital signala

**LFE** : Niskofrekvencijski signal

Naziv formata programa i brojevi kanala se pojave na sljedeći način.

Primjer: Dolby Digital 5.1 ch

Stražnja komponenta × 2

DOLBY DIGITAL 3/2.1

Prednja komponenta × 2 + LFE komponenta × 1  
Središnja komponenta × 1

Za isključenje izbornika načina reprodukcije, pritisnite **(VISUAL SETUP)**.

## Podešavanje razine izlaznog audio signala – DVD level **DVD**

Možete podesiti razinu izlaznog audio signala DVD-a snimljenog u Dolby Digital formatu, za smanjenje razlika u glasnoći između diska i izvora.

### 1 Tijekom reprodukcije pritisnite

**(SYSTEM SETUP)**.

Na zaslonu uređaja se pojavi opcija izbornika System setup.

### 2 Pritisnite **↑/↓** više puta za odabir "DVD LVL" i nakon toga **(ENTER)**.

### 3 Pritisnite **↓** za podešavanje "ADJUST ON" i nakon toga **(ENTER)**.

### 4 Pritisnite **↑/↓** za podešavanje razine signala.

Razina izlaznog signala je podesiva u koracima po jedan, od -10 do +10.

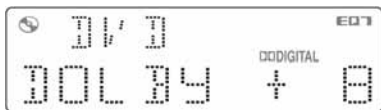

### 5 Pritisnite **(ENTER)**.

Podešavanje je dovršeno.

#### **Na uređaju**

Umjesto pritiska tipaka **↑/↓**, zakrenite regulator glasnoće.

## Uvećavanje slika

**DVD** **VCD** **DivX**

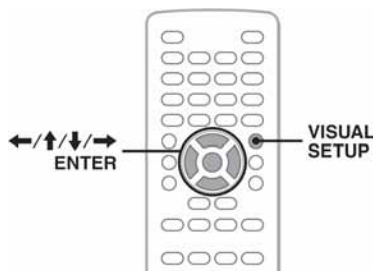

Slike je moguće povećati.

### 1 Tijekom reprodukcije pritisnite

**(VISUAL SETUP)**.

Prikazuje se izbornik za podešavanje načina reprodukcije.

### 2 Pritisnite **↑/↓** za odabir **(CENTER ZOOM)** i nakon toga pritisnite **(ENTER)**.

Prikazuje se trenutna opcija.

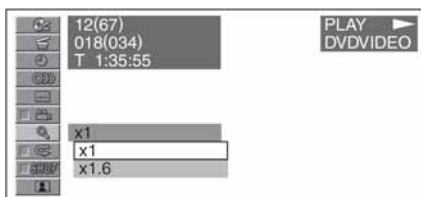

### 3 Pritisnite **↑/↓** za odabir željene opcije (**×1, ×1.6\***) i nakon toga pritisnite

**(ENTER)**.

\* Slika može biti zrnata.

Slika se povećava.

Za pomicanje slike pritisnite **←/↑/↓/→**.

Za povratak na izvornu veličinu odaberite "×1" u koraku 3.

Za isključenje izbornika načina reprodukcije, pritisnite **(VISUAL SETUP)**.

#### **Napomene**

- Ovisno o disku, možda neće biti moguće povećati sliku.
- Čim nastavite reprodukciju, slika se vraća na izvornu veličinu.



## Podešavanje kvalitete slike — Picture EQ

DVD VCD JPEG DivX

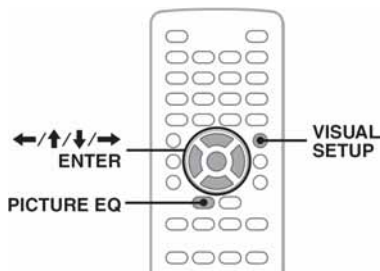

Kvalitetu slike možete prilagoditi uvjetima osvjetljenja u vozilu.

- 1 Tijekom reprodukcije više puta pritisnite **(PICTURE EQ)** dok se ne pojavi željena opcija.



Opcije se razlikuju, ovisno o postavkama izbornika Visual setup (str. 38). Postavke "PICTURE EQ" u "CUSTOM SETUP" mijenjaju opcije na sljedeći način.

- AUTO:** Mijenja opcije za dan/noć automatski, u skladu s podešenjem svjetline zaslona (str. 41).
- LIGHT OFF:** Prikazuje opcije za uporabu danju.
- LIGHT ON:** Prikazuje opcije za uporabu noću.

Na raspolaganju su sljedeće opcije za svaku postavku.

### Za sva podešenja

**NORMAL:** Normalna slika.

**CUSTOM:** Postavke definira korisnik (str. 25)

### Kad je odabran "LIGHT OFF"/"AUTO" (s "DIM OFF")

**DAYTIME:** Prikladno za svijetla mjesta.

**SUNSET:** Prikladno kad se malo smrači.

**SHINE:** Prikladno pri jakom svjetlu (primjerice, ako se svjetlo reflektira od zaslona).

### Kad je odabran "LIGHT ON"/"AUTO" (s "DIM ON")

**NIGHT:** Smanjuje osvjetljenje zaslona kako se ne bi ometala vožnja noću

**MIDNIGHT:** Još više smanjuje osvjetljenje zaslona od opcije "NIGHT".

**THEATER:** Pojačava osvjetljenje zaslona, u situaciji kada želite uživati u svijetloj slici noću.

#### Savjet

Kvalitetu slike možete također promijeniti odabirom opcije "PICTURE EQ" u izborniku podešenja načina reprodukcije (str. 20).

## Prilagodba kvalitete slike

Opcija "CUSTOM" omogućuje ručno podešavanje tona slike. Možete pohraniti postavke za podešenja "LIGHT OFF" i "LIGHT ON".

- 1 Tijekom reprodukcije pritisnite

**(VISUAL SETUP)**.

Prikazuje se izbornik za podešavanje načina reprodukcije.

- 2 Pritisnite **↑/↓** za odabir opcije **(PICTURE EQ)** i nakon toga pritisnite

**(ENTER)**.

Prikazuje se trenutna opcija.



- 3 Pritisnite **↑/↓** za odabir opcije

"CUSTOM" i nakon toga **(ENTER)**.

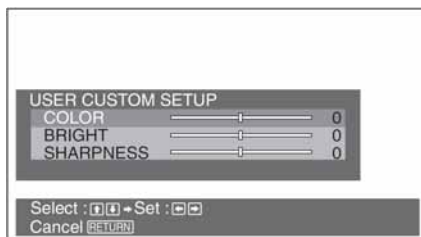

- 4 Pritisnite **↑/↓** za odabir željene opcije i tipkama **←/→** podesite željenu vrijednost.

- 5 Pritisnite **(ENTER)**.

Za isključenje izbornika načina reprodukcije, pritisnite **(VISUAL SETUP)**.

## Zaključavanje diskova — Parental control

DVD \*

\* Ne vrijedi za DVD-R/DVD-R DL/DVD-RW diskove u VR modu.

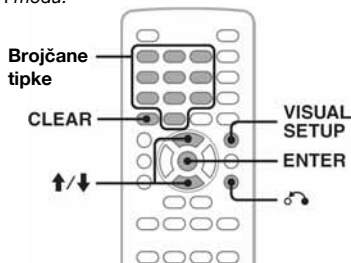

Postoji mogućnost zaključavanja diska ili ograničavanja reprodukcije u skladu s prethodno definiranim razinama kao npr. prema starosti gledatelja. Zaključane scene su blokirane ili se zamjenjuju alternativnima pri reprodukciji DVD diska koji podržava opciju ograničenja reprodukcije.

### Uključivanje ograničenja reprodukcije

- 1 Pritisnite **(VISUAL SETUP)** dok je uređaj isključen.  
Prikazuje se izbornik Visual setup.
- 2 Pritisnite **↑/↓** za odabir **(CUSTOM SETUP)** i nakon toga pritisnite **(ENTER)**.  
Prikazuju se opcije Custom Setup.
- 3 Pritisnite **↑/↓** za odabir opcije **"PARENTAL CONTROL"** i nakon toga pritisnite **(ENTER)**.  
Prikazuju se opcije.

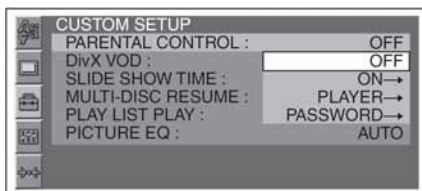

- 4 Pritisnite **↑/↓** za odabir opcije **"ON →"** i nakon toga pritisnite **(ENTER)**.  
Prikazuje se izbornik za unos zaporkke.

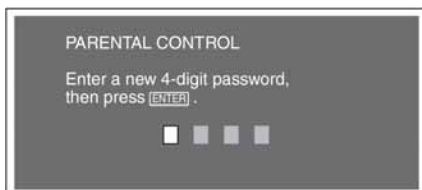

- 5 Brojčanim tipkama unesite zaporku i pritisnite **(ENTER)**.  
Prikazuje se izbornik za potvrđivanje zaporkke.
- 6 Za potvrđivanje ponovno unesite zaporku i pritisnite **(ENTER)**.  
Podešavanje je dovršeno.

Za brisanje unesenog broja pritisnite **(CLEAR)**.  
Za povratak na prethodni izbornik pritisnite **↶**.  
Za isključenje izbornika Visual setup, pritisnite **(VISUAL SETUP)**.

### Isključivanje ograničenja reprodukcije

U gore opisanom koraku 4 odaberite **"OFF →"** i unesite svoju zaporku.  
Ako je ograničenje reprodukcije isključeno, pojavi se poruka **"Parental control canceled"**.

### Promjena zaporkke

U gore opisanom koraku 4 odaberite **"PASSWORD →"** i unesite trenutnu te zatim novu zaporku. Unesite je ponovo za potvrdu.

### Promjena područja i razine ograničenja

Postoji mogućnost podešavanja razine ograničenja reprodukcije ovisno o području i lokalnim razinama ograničenja.

- 1 Pritisnite **(VISUAL SETUP)** dok je uređaj isključen.  
Prikazuje se izbornik Visual setup.
- 2 Pritisnite **↑/↓** za odabir **(CUSTOM SETUP)** i nakon toga pritisnite **(ENTER)**.  
Prikazuju se opcije Custom Setup.
- 3 Pritisnite **↑/↓** za odabir opcije **"PARENTAL CONTROL"** i nakon toga pritisnite **(ENTER)**.  
Prikazuju se opcije.
- 4 Pritisnite **↑/↓** za odabir opcije **"PLAYER →"** i nakon toga pritisnite **(ENTER)**.  
Ako je već uključena opcija ograničenja reprodukcije, prikazuje se izbornik za unos zaporkke. Za promjenu postavke, unesite zaporku i pritisnite **(ENTER)**.
- 5 Pritisnite **↑/↓** za odabir **"STANDARD"** i zatim pritisnite **(ENTER)**.  
Prikazuju se opcije.

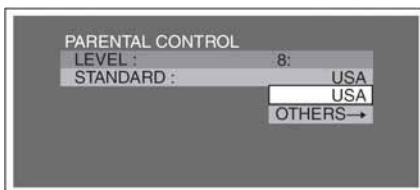

**6 Pritisnite ↑/↓ za odabir željenog područja čije postavke ograničenja želite koristiti i nakon toga pritisnite (ENTER).**

Područje je odabrano.

Kad odaberete "OTHERS →", broječanim tipkama unesite kôd iz "Popisa kodova područja" (str. 55).

**7 Pritisnite ↑/↓ za odabir opcije "LEVEL" i nakon toga pritisnite (ENTER).**

Prikazuju se opcije.



Što je broj manji, ograničenje reprodukcije je veće.

**8 Pritisnite ↑/↓ za odabir željene razine i nakon toga pritisnite (ENTER).**

Podšavanje je dovršeno.

Za povratak na prethodni izbornik pritisnite ↶. Za isključenje izbornika Visual setup, pritisnite (VISUAL SETUP).

## Ponavlanje i reprodukcija u slučajnom redosljedu

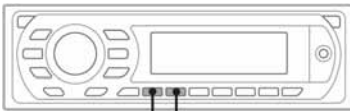

REP SHUF

**1 Tijekom reprodukcije više puta pritisnite ① (REP) ili ② (SHUF) na uređaju dok se ne pojavi željena opcija.**

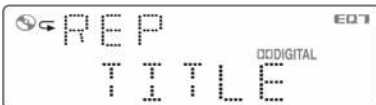

Počinje ponavljanje ili reprodukcija u slučajnom redosljedu.

Opcije ponavljanja i reprodukcijски slijed svakog diska/formata prikazani su u donjoj tablici.

Disk/format	Opcije
<b>DVD</b>	<b>OFF</b> <b>TITLE:</b> ponavljanje tekućeg naslova. <b>CHAPTER:</b> ponavljanje tekućeg poglavlja.
<b>VCD</b> *1 <b>SA-CD</b> <b>C D</b>	<b>OFF</b> <b>TRACK:</b> ponavljanje tekućeg zapisa.
<b>MP3</b> <b>WMA</b>	<b>OFF</b> <b>TRACK:</b> ponavljanje tekućeg zapisa. <b>ALBUM:</b> ponavljanje tekućeg albuma.
<b>JPEG</b>	<b>OFF</b> <b>IMAGE:</b> ponavljanje tekuće slike. <b>ALBUM:</b> ponavljanje tekućeg albuma.
<b>DivX</b>	<b>OFF</b> <b>FILE:</b> ponavljanje tekuće video datoteke. <b>ALBUM:</b> ponavljanje tekućeg albuma (mape).

Opcije reprodukcije u slučajnom redosljedu i reprodukcijски slijed svakog diska/formata prikazani su u donjoj tablici.

Disk/format	Opcije
<b>DVD</b> *2	<b>OFF</b> <b>TITLE:</b> reprodukcija poglavlja unutar tekućeg naslova slučajnim redosljedom.
<b>VCD</b> *1 <b>SA-CD</b> <b>C D</b>	<b>OFF</b> <b>DISC:</b> reprodukcija zapisa tekućeg diska slučajnim redosljedom.
<b>MP3</b> <b>WMA</b> <b>JPEG</b> <b>DivX</b>	<b>OFF</b> <b>ALBUM:</b> reprodukcija zapisa/slika/video datoteka tekućeg albuma (mape) slučajnim redosljedom.

\*1 Dostupno samo kod reprodukcije 1.0/1.1 VCD-a ili version 2.0 VCD-a bez funkcije PBC.

\*2 Ne vrijedi za DVD-R/DVD-R DL/DVD-RW u VR modu.

Za povratak na standardnu reprodukciju odaberite "OFF":

## Podješavanje iz izbornika načina reprodukcije

**DVD VCD JPEG DivX**

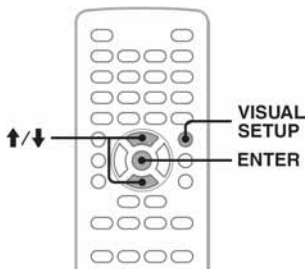

**1 Pritisnite (VISUAL SETUP) tijekom reprodukcije.**

Pojavi se izbornik načina reprodukcije.

**2 Pritisnite ↑/↓ za odabir [ ] ili [SHUF] i nakon toga (ENTER).**

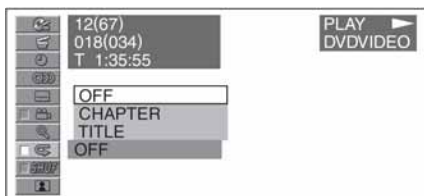

**3 Pritisnite ↑/↓ za odabir željene opcije i pritisnite (ENTER).**

Počinje ponavljanje ili reprodukcija u slučajnom redoslijedu.

Za isključenje izbornika načina reprodukcije, pritisnite (VISUAL SETUP).

### Napomena

Odabrani način reprodukcije se isključuje kad se disk izbaci.

## Reprodukcija od željenog mjesta

**DVD VCD SA-CD C D**

**MP3 WMA JPEG DivX**

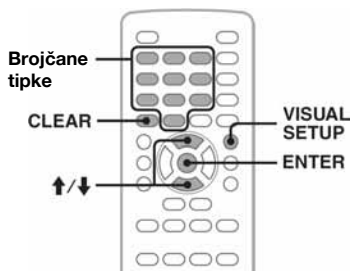

Možete izravno pronaći željeno mjesto početka reprodukcije unosom broja naslova, poglavlja itd.

**1 Tijekom reprodukcije brojčanim tipkama unesite broj zapisa, naslova itd. i zatim pritisnite (ENTER).**

Reprodukcija počinje od odabranog mjesta.

## Podješavanje iz izbornika načina reprodukcije

**DVD VCD JPEG DivX**

Na raspolaganju su sljedeće opcije, ovisno o disku:

Disk/format	Opcije
<b>DVD</b>	<p><b>TITLE</b> Pokreće reprodukciju od odabranog naslova.</p> <p><b>CHAPTER</b> Pokreće reprodukciju od odabranog poglavlja.</p> <p><b>TIME</b> Pokreće reprodukciju od mjesta označenog unosom vremena.</p>
<b>VCD *</b>	<p><b>TRACK</b> Započinje reprodukciju od odabranog zapisa.</p>
<b>JPEG</b>	<p><b>ALBUM</b> Pokreće reprodukciju od odabranog albuma.</p> <p><b>IMAGE</b> Pokreće reprodukciju od odabrane slike.</p>
<b>DivX</b>	<p><b>ALBUM</b> Pokreće reprodukciju od odabranog albuma (mape).</p> <p><b>FILE</b> Pokreće reprodukciju od odabrane datoteke.</p>

\* Dostupno samo kod reprodukcije VCD-a bez funkcije PBC.

**1 Pritisnite (VISUAL SETUP) tijekom reprodukcije**

Pojavi se izbornik načina reprodukcije.

**2 Pritisnite ↑/↓ za odabir željene opcije i pritisnite (ENTER).**

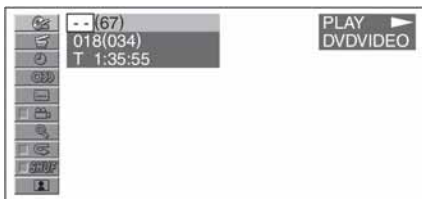

Broj u zagradi označava ukupan broj opcija koje se mogu odabrati.

**3 Brojčanim tipkama unesite broj parametra za reprodukciju ili vremenski kôd.**

Primjerice, ako želite pronaći mjesto na 2 sata, 10 minuta i 20 sekundi nakon početka, unesite "21020".

Za brisanje brojeva koje ste unijeli, pritisnite (CLEAR).

**4 Pritisnite (ENTER).**

Reprodukcija započinje od odabranog mjesta.

Za isključenje izbornika načina reprodukcije, pritisnite (VISUAL SETUP).

## Karaoke

DVD VCD CD MP3

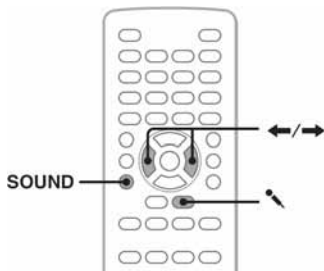

Na ovaj uređaj možete spojiti mikrofون (opcija) i uživati u karaokama (pjevanje uz glazbu s diska). Opcije karaoka i njihov slijed su sljedeće.

**MIC ON:** Aktivira mikrofون i efekte jeke.

**MIC ON+VC:** Aktivira mikrofون i isključuje zvuk vokala.

**MIC OFF:** Karaoke su isključene.

Prije početka spojite mikrofون na priključak MIC na uređaju.

**1 Tijekom reprodukcije više puta pritisnite tipku  dok se ne pojavi željena opcija.**



Karaoke mod je uključen.

Po završetku reprodukcije, priključak MIC više nije aktivan.

### Napomene

- Neki karaoke DVD/VCD/CD diskovi mogu imati snimljene instrumente na jednom, a vokale na drugom kanalu. U takvom slučaju ćete morati odabrati kanal (lijevi, desni ili stereo). Podesite na "MIC ON" i više puta pritisnite (AUDIO) za odabir kanala.
- Neki karaoke DVD/VCD/CD diskovi mogu imati kontrolni izbornik u kojem možete isključiti vokale itd. U tom slučaju pratite upute na disku.
- Kad je aktivan karaoke mod, podešenja opcija EQ7 (str. 35) i HPF (str. 42) su isključena.
- Diskovi u DTS formatu nisu podržani. Odaberete li DTS format, neće se čuti zvuk.

### Podešavanje glasnoće mikrofona

- 1** Kad je uključen karaoke mod, više puta pritisnite (SOUND) dok se na zaslonu uređaja ne pojavi "MIC VOL".

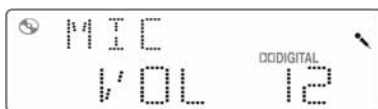

- 2** Pritisnite ←/→ za ugađanje glasnoće. Ona se može podesiti u pojedinačnim koracima, između 0 i 20.

Nakon 3 sekunde podešavanje je dovršeno i na zaslon se vraćaju uobičajeni indikatori.

### Podešavanje jeke

- 1** Kad je uključen karaoke mod, više puta pritisnite (SOUND) dok se na zaslonu uređaja ne pojavi "MIC ECHO".

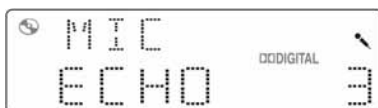

- 2** Pritisnite ←/→ za ugađanje razine jeke. Ona se može podesiti u pojedinačnim koracima, između 1 i 6.

Nakon 3 sekunde podešavanje je dovršeno i na zaslon se vraćaju uobičajeni indikatori.

Za isključenje jeke, odaberite "MIC ECHO OFF" u koraku 2.

### Na uređaju

Umjesto tipke **(SOUND)** pritisnite regulator glasnoće, a umjesto pritiska tipaka **←/→** zakrenite regulator glasnoće.

## Prikaz liste zapisa/slika/video datoteka — LIST

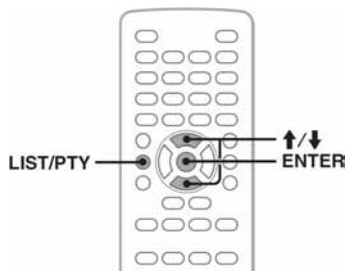

### Odabir zapisa/slike/video datoteke

**SA-CD** **CD** **MP3** **WMA** **JPEG** **DivX**

Možete prikazati listu albuma/mapa/zapisa/slika/video datoteka na monitoru i odabrati neke od njih za reprodukciju.

Ova funkcija je praktična, posebno za diskove u MP3/WMA/JPEG/DivX formatu s mnogo albuma, zapisa itd.

#### 1 Tijekom reprodukcije pritisnite

**(LIST/PTY)**.

Pojavi se popis zapisa/slika/video datoteka na trenutnom disku, odnosno u albumu\*/mapi\*.



Želite li se pomaknuti na gornju razinu, pritisnite tipku **↑** za odabir ikone mape na vrhu liste i zatim pritisnite **(ENTER)**.\*

\* Samo tijekom reprodukcije MP3/WMA/JPEG/DivX datoteka.

#### 2 Pritisnite **↑/↓** za odabir željenog zapisa/slike/video datoteke i pritisnite **(ENTER)**.

Počinje reprodukcija odabranog zapisa/slike/video datoteke.

### Napomena

Nije moguće izlistati zapise s diskova u CD izmjenjivaču (ako je spojen).

### Na uređaju

Umjesto pritiska tipaka **↑/↓** zakrenite regulator glasnoće.

## Odabir vrste datoteke

**MP3** **WMA** **JPEG** **DivX**

Ako disk sadrži više vrsta datoteka, mogu se reproducirati samo odabrane (audio/video/slikovne). Slijed reprodukcije vrsta datoteka je tvornički podešen na audio, video, zatim slike (npr. ako disk sadrži video i slikovne datoteke, reproducira se samo video). Možete odabrati vrstu datoteka za listu i zatim odabrati željenu.

#### 1 Tijekom reprodukcije pritisnite

**(LIST/PTY)**.

#### 2 Pritisnite **↑/↓** za odabir liste željenih vrsta datoteke i pritisnite **(ENTER)**.

Za prikaz liste MP3 i WMA datoteka, odaberite "LIST UP AUDIO FILES."

Za prikaz liste DivX datoteka, odaberite "LIST UP VIDEO FILES."

Za prikaz liste JPEG datoteka, odaberite "LIST UP IMAGE FILES."

#### 3 Pritisnite **↑/↓** za odabir liste željene datoteke i pritisnite **(ENTER)**.

Počinje reprodukcija odabrane datoteke.

### Na uređaju

Umjesto pritiska tipaka **↑/↓** zakrenite regulator glasnoće.

## Pregled podataka o audio disku

**SA-CD** **CD** **MP3** **WMA**

Tijekom audio reprodukcije možete provjeriti informacije o disku na monitoru.

### Primjer: tijekom reprodukcije MP3

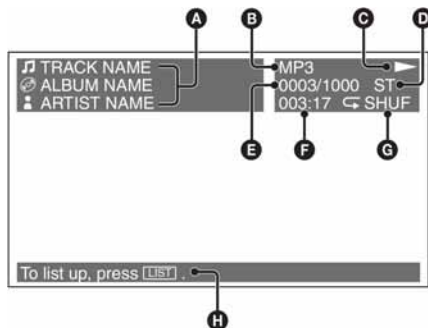

**A** Broj ili naziv zapisa  
Naziv diska/albuma  
Ime izvođača

**B** Format

**C** Status reprodukcije (▶, || itd.)

- D** Trenutni audio kanal  
Tijekom reprodukcije CD/MP3/WMA, audio kanal se može promijeniti. Za detalje pogledajte "Promjena audio kanala" na str. 23.
- E** Broj zapisa/Ukupno
- F** Proteklo vrijeme reprodukcije
- G** Trenutni način reprodukcije
- H** Pomoćne poruke za određenu funkciju

#### Savjet

Željeni zapis za reprodukciju možete odabrati i pomoću liste (str. 30).

## Podešavanje postavki za reprodukciju Super Audio CD-a

SA-CD

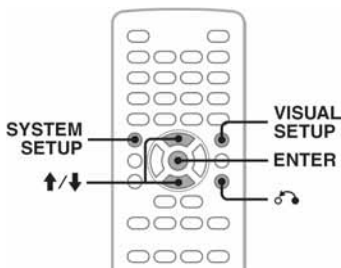

### Odabir sloja za reprodukciju

Neki Super Audio CD diskovi se sastoje od 2 sloja: Super Audio CD sloj i CD sloj, a Super Audio CD sloj se sastoji od dva područja: dvokanalno i višekanalno.

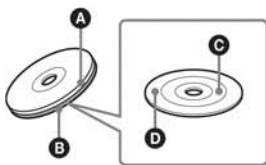

- A** CD sloj  
Sloj koji se može očitati u standardnom CD uređaju.
- B** Super Audio CD sloj  
Sloj visoke gustoće signala.
- C** Dvokanalno područje  
Područje na koje su snimljena dva stereo zapisa.
- D** Višekanalno područje\*  
Područje na koje su snimljeni višekanalni (do 5,1 kanala) zapisi.

\* Taj sloj se ne može reproducirati u ovom uređaju.

Ako slojevi diska sadrže različite sadržaje, možete odabrati željeni sloj (npr. za usporedbu kvalitete zvuka).

Postavke se mogu podesiti iz izbornika Visual setup (str. 36) i System setup (str. 40). Opcije za "SUPER AUDIO CD LAYER" (Visual setup) i "DISC.LAYER" (System setup) opisane su u nastavku.

**2CH:** Reprodukcija dvokanalnog (stereo) područja Super Audio CD sloja.

**CD:** Reprodukcija CD sloja.

### Putem izbornika Visual setup

**1** Pritisnite **(VISUAL SETUP)** dok je uređaj isključen.

Pojavi se izbornik Visual setup.

**2** Pritisnite **↑/↓** za odabir **(AUDIO SETUP)** i pritisnite **(ENTER)**.

Pojave se opcije za podešavanje zvuka.

**3** Pritisnite **↑/↓** za odabir "SUPER AUDIO CD LAYER" i pritisnite **(ENTER)**.

Pojave se opcije.

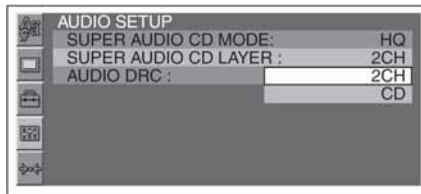

**4** Pritisnite **↑/↓** za odabir "2CH" ili "CD" i pritisnite **(ENTER)**.

Podešavanje je dovršeno.

Za povratak na prethodni izbornik pritisnite **↶**. Za isključenje izbornika Visual setup, pritisnite **(VISUAL SETUP)**.

### Putem izbornika System setup

**1** Pritisnite **(SYSTEM SETUP)** dok je uređaj isključen.

Pojavi se izbornik System setup.

**2** Pritisnite **↑/↓** za odabir "DISC.LAYER" i pritisnite **(ENTER)**.

Pojave se opcije.



**3** Pritisnite **↑/↓** za odabir "2CH" ili "CD" i pritisnite **(ENTER)**.

Podešavanje je dovršeno.

Za isključenje izbornika System setup, pritisnite **(SYSTEM SETUP)**.

#### Napomena

Kod Super Audio CD-ova koji imaju samo Super Audio CD sloj, taj se sloj reproducira bez obzira na podešenje.

#### Savjet

Podešenje u izborniku Visual setup će utjecati na podešenje u izborniku System setup i obrnuto.

## Odabir kvalitete zvuka

Ovaj uređaj omogućuje podešavanje kvalitete zvuka Super Audio CD-a promjenom frekvencije uzorkovanja.

Podešavati se može u izborniku Visual setup (str. 36) i System setup (str. 40).

Opcije za "SUPER AUDIO CD MODE" (Visual setup) i "SA-CD MOD" (System setup) opisane su u nastavku.

**HQ:** 176,4 kHz (visoka kvaliteta zvuka)

**STD:** 44,1 kHz (standardna CD kvaliteta zvuka)

### Putem izbornika Visual setup

Postupak je isti kao i kod podešavanja sloja za reprodukciju (str. 31).

Pritisnite **(VISUAL SETUP)** i zatim odaberite "AUDIO SETUP" → "SUPER AUDIO CD MODE" → "HQ" ili "STD":

### Putem izbornika System setup

Postupak je isti kao i kod podešavanja sloja za reprodukciju (str. 31).

Pritisnite **(SYSTEM SETUP)** i zatim odaberite "SA-CD MOD" → "HQ" ili "STD":

#### Napomena

Kad odaberete "HQ", podešenja opcija EQ7 (str. 35) i HPF (str. 42) su isključena. Za uključenje, odaberite "STD".

#### Savjet

Podešenje u izborniku Visual setup će utjecati na podešenje u izborniku System setup i obrnuto.

## Napredne funkcije — Radio

### Pohrana i prijem postaja

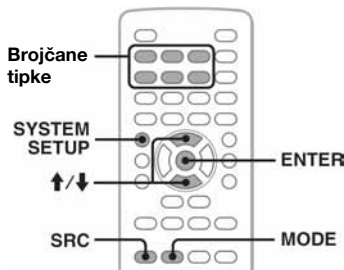

### Opres

Kod ugađanja postaja za vrijeme vožnje, koristite funkciju "Best Tuning Memory" (BTM) kako bi spriječili eventualne prometne nezgode.

## Automatska pohrana — BTM

### 1 Pritisnite **(SRC)** više puta dok se ne pojavi "TUNER".

Za promjenu valnog područja pritisnite **(MODE)** više puta. Možete birati između FM1, FM2, FM3, MW ili LW.

### 2 Pritisnite **(SYSTEM SETUP)**.

Pojavi se opcija izbornika System setup.

### 3 Pritisnite **↑/↓** za odabir "BTM" i pritisnite **(ENTER)**.

Uređaj pohranjuje postaje na brojčane tipke (① – ⑥) slijedom njihovih frekvencija.

Kad je postaja pohranjena, začuje se zvučni signal.

#### Na uređaju

Pritisnite **(SOURCE)** umjesto **(SRC)**, umjesto pritiska tipaka **↑/↓** zakrenite regulator glasnoće.

## Ručna pohrana

### 1 Dok slušate postaju koju želite pohraniti, pritisnite i zadržite brojčanu tipku (① – ⑥) dok se na zaslonu uređaja ne pojavi "MEM".

Na zaslonu se pojavi oznaka brojčane tipke.

#### Napomena

Pokušate li pohraniti drugu postaju pod istom brojčanom tipkom, prethodno pohranjena postaja se briše.

#### Savjet

Kad pohranite RDS postaju, pohranit ćete i postavku AF/TA (str. 33).



## Prijem pohranjenih postaja

- 1 Odaberite valno područje, zatim pritisnite bročanu tipku (① - ⑥).

## RDS

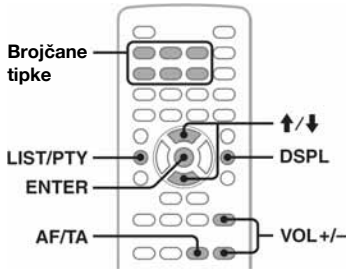

## Uvod

"Radio Data System" (RDS) je sustav emitiranja koji FM postajama omogućuje slanje dodatne digitalne informacije zajedno s radijskim signalom.

## Prikaz podataka

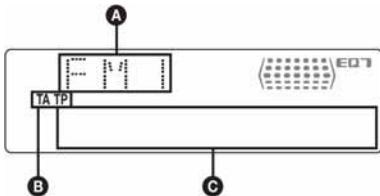

- A Valno područje, funkcija
- B TA/TP\*1
- C Frekvencija\*2 (naziv postaje), programski broj, točno vrijeme, RDS podaci

\*1 "TA" trepće tijekom prometnih obavijesti. "TP" svijetli kod prijema postaje s prometnim obavijestima.

\*2 Tijekom prijema RDS postaje, lijevo od oznake frekvencije se prikazuje "\*".

Za promjenu prikazanih stavki C pritisnite **DSPL**.

## RDS usluge

RDS vam nudi i druge pogodnosti poput:

### AF (alternativne frekvencije)

Odabir i ugađanje postaje najjačeg signala.

Pomoću ove funkcije možete stalno slušati isti program tijekom dugotrajnih putovanja bez potrebe ručnog ugađanja iste postaje.

### TA (prometne obavijesti)/TP (prometni program)

Pružta trenutne informacije o prometu u vidu obavijesti ili programa. U slučaju prijema bilo kakve prometne obavijesti/programa, trenutno odabran izvor se prekida.

### PTY (vrste programa)

Prikazuje trenutno odabranu vrstu programa. Također traži odabranu vrstu programa.

### CT (točno vrijeme)

Podaci o točnom vremenu dobiveni RDS prijemom podešavaju sat.

### Napomene

- Ovisno o zemlji ili području, neke RDS funkcije neće biti dostupne.
- RDS funkcija možda neće raditi ispravno ako je signal slab ili postaja ne emitira RDS podatke.

## Podešavanje AF (alternativnih frekvencija) i TA (prometnih obavijesti)

AF/TA postavke i sljied podešavanja su sljedeći.

**AF ON:** uključenje AF i isključenje TA.

**TA ON:** uključenje TA i isključenje AF.

**AF, TA ON:** uključenje AF i TA.

**AF, TA OFF:** isključenje AF i TA.

- 1 Više puta pritisnite **AF/TA** dok se ne pojavi željena postavka.

## Pohrana RDS postaja s funkcijama AF i TA

RDS postaje možete pohraniti tako da istovremeno pohranite i funkcije AF/TA. Koristite li funkciju BTM, samo RDS postaje se pohranjuju s istim AF/TA podešenjima.

Kod ručnog pohranjivanja možete pohraniti RDS postaje i one koje to nisu s funkcijama AF/TA za svaku.

- 1 Podesite funkciju AF/TA, zatim pohranite postaju pomoću BTM ili ručno.

nastavlja se na sljedećoj stranici →

## Ugađanje glasnoće prometnih obavijesti

Možete podesiti razinu glasnoće prometnih obavijesti tako da ih ne propustite.

- 1 Više puta pritisnite **(VOL)** +/- za ugađanje glasnoće.
- 2 Pritisnite i zadržite **(AF/TA)** dok se ne pojavi "TA".

### Na uređaju

Umjesto pritiska tipke **(VOL)** +/- zakrenite regulator glasnoće.

## Prijem hitnih obavijesti

Ako je uključena funkcija AF ili TA, uređaj se automatski prebacuje na prijem hitnih prometnih obavijesti i prekida trenutno odabran izvor.

## Slušanje lokalnog programa — REG

Kad je uključena funkcija AF: tvornička podešenja ovog uređaja ograničavaju prijem na određeno područje, stoga nije moguć prijelaz na drugu lokalnu postaju s jačom frekvencijom.

Ako napustite područje prijema toga lokalnog programa, podesite opciju "REG-OFF" u izborniku tijekom FM prijema (stranica 42).

### Napomena

Ova funkcija ne radi u Velikoj Britaniji i nekim drugim područjima.

## Odabir vrste programa (PTY)

### 1 Tijekom FM prijema pritisnite

**(LIST/PTY)**.

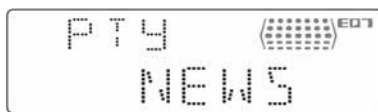

Ako postaja odašilje PTY podatke, pojavljuje se oznaka trenutne vrste programa.

### 2 Više puta pritisnite **↑/↓** dok se ne pojavi željena vrsta programa.

### 3 Pritisnite **(ENTER)**.

Uređaj počinje tražiti postaju koja prenosi odabranu vrstu programa.

### Na uređaju

Umjesto pritiska tipaka **↑/↓** zakrenite regulator glasnoće, pritisnite regulator glasnoće umjesto **(ENTER)**.

## Vrste programa

**NEWS** (novosti), **AFFAIRS** (vijesti), **INFO** (informacije), **SPORT** (sport), **EDUCATE** (obrazovni program), **DRAMA** (dramski program), **CULTURE** (kultura), **SCIENCE** (znanost), **VARIED** (razno), **POP M** (popularna glazba), **ROCK M** (rock glazba), **EASY M** (lagana glazba), **LIGHT M** (lagana klasična glazba), **CLASSICS** (klasična glazba), **OTHER M** (druge vrste glazbe), **WEATHER** (vremenska prognoza), **FINANCE** (financije), **CHILDREN** (dječji programi), **SOCIAL A** (društvene teme), **RELIGION** (vjerski program), **PHONE IN** (telefonska javljanja), **TRAVEL** (putovanja), **LEISURE** (zabava), **JAZZ** (jazz glazba), **COUNTRY** (country glazba), **NATION M** (narodna glazba), **OLDIES** (evergrini), **FOLK M** (folklorna glazba), **DOCUMENT** (dokumentarni program)

### Napomena

Ovu funkciju ne možete koristiti u nekim zemljama u kojima PTY (vrsta programa) podaci nisu dostupni.

## Podešavanje točnog vremena (CT)

### 1 Podesite "CT ON" u izborniku System setup (str. 41).

### Napomene

- Funkcija CT možda neće raditi, čak i kod prijema RDS postaje.
- Između vremena podešenog funkcijom CT i stvarnog vremena će možda biti razlike.

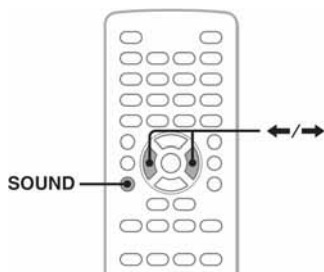

Možete podesiti karakteristike zvuka po želji. Opcije i podešavanja navedeni su u nastavku.

**BAL** (balans): Podešavanje balansa između lijevih i desnih zvučnika.

**FAD** (fader): Podešavanje balansa između prednjih i stražnjih zvučnika.

**EQ7**: Odabir jedne od 7 krivulja ekvilizatora.

- 1 Tijekom reprodukcije/prijema više puta pritisnite **(SOUND)** dok se na zaslonu uređaja ne pojavi željena opcija.

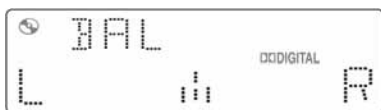

- 2 Pritisnite **←/→** za podešavanje razine ili odabir željene opcije.

Nakon tri sekunde podešavanje je završeno, a na zaslon se vraćaju indikatori uobičajene reprodukcije/prijema.

**Na uređaju**

Umjesto tipke **(SOUND)** pritisnite regulator glasnoće, a umjesto pritiska tipaka **←/→** zakrenite regulator glasnoće.

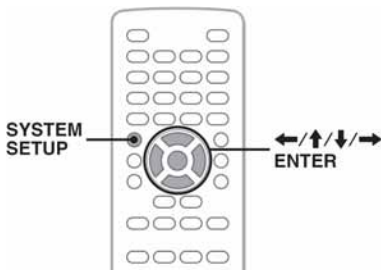

Opcija "CUSTOM" unutar EQ7 omogućuje ručno podešavanje ekvilizatora. Možete podesiti razinu 7 različitih frekvencija: 62 Hz, 157 Hz, 396 Hz, 1 kHz, 2.5 kHz, 6.3 kHz, i 16 kHz.

- 1 Tijekom reprodukcije/prijema pritisnite **(SYSTEM SETUP)**.  
Na zaslonu uređaja se pojavi opcija izbornika System setup.
- 2 Pritisnite **↑/↓** za odabir "EQ7 TUNE" i pritisnite **(ENTER)**.
- 3 Pritisnite **↑/↓** za odabir "CUSTOM" i pritisnite **(ENTER)**.
- 4 Podesite razinu svake frekvencije.  
Za podešavanje razine pritisnite **↑/↓**.  
Razina je podesiva u pojedinačnim koracima, između -8 i +8.



Za promjenu frekvencije pritisnite **←/→**.  
Za povratak na tvornički podešenu postavku ekvilizatora, pritisnite i zadržite **(ENTER)**.

- 5 Pritisnite **(ENTER)**.  
Podešavanje je dovršeno i na zaslon se vraćaju indikatori uobičajene reprodukcije/prijema.

**Napomena**

EQ7 nije dostupan u karaoke modu ili kad je "SUPER AUDIO CD MODE" u izborniku Visual setup (str. 39)/ "SA-CD MOD" u izborniku System setup (str. 42) podeshen na "HQ".

**Savjet**

Druge postavke ekvilizatora su također podesive.

**Na uređaju**

Zakrenite regulator glasnoće umjesto pritiska na **↑/↓**, pritisnite regulator glasnoće umjesto **←/→** ili **(ENTER)**.





## Podešavanje opcija

U sljedeća dva izbornika podešavanja dostupne su razne opcije.

- **Visual setup (str. 36)**  
Omogućuje podešavanje vizualnih postavki (na zaslону).
- **System setup (str. 40)**  
Omogućuje podešavanje sistemskih postavki (na uređaju).

## Visual setup

Ovaj izbornik sadrži sljedeće kategorije.

-  **LANGUAGE SETUP** (str. 37)  
Podešavanje jezika izbornika, titla itd.
-  **DISPLAY SETUP** (str. 37)  
Podešavanje postavki spojenog monitora.
-  **CUSTOM SETUP** (str. 38)  
Podešavanje reprodukcije diska.
-  **AUDIO SETUP** (str. 39)  
Podešavanje zvuka u skladu s diskom.
-  **RESET** (str. 39)  
Resetiranje svih postavki.

## Osnovni postupci u izborniku Visual setup

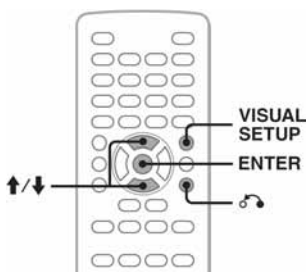

Opcije ovog izbornika možete podesiti na sljedeći način.

Primjerice, kad podešavate format slike na "4:3 PAN SCAN".

- 1 Pritisnite **(VISUAL SETUP)** dok je uređaj isključen.**

Pojavi se izbornik Visual setup.

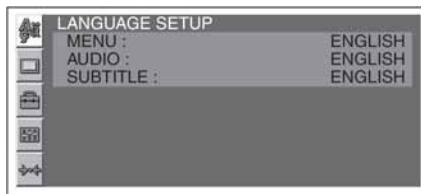

- 2 Pritisnite **↑/↓** za odabir **(DISPLAY SETUP)** i pritisnite **(ENTER)**.**

Pojave se opcije za podešavanje zvuka.

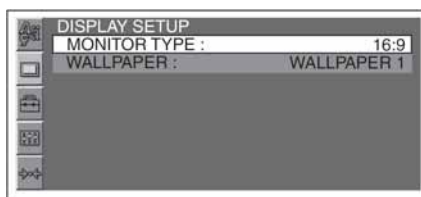

- 3 Pritisnite **↑/↓** za odabir "MONITOR TYPE" i pritisnite **(ENTER)**.**

Pojave se opcije.

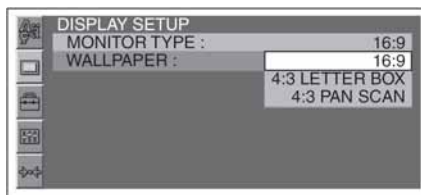





- 4 Pritisnite **↑/↓** za odabir "4:3 PAN SCAN" i pritisnite **(ENTER)**.**

Podešavanje je dovršeno.

Za povratak na prethodni izbornik pritisnite . Za isključenje izbornika Visual setup, pritisnite **(VISUAL SETUP)**.







## Podešavanje jezika izbornika, dijaloga ili titla DVD DivX

Odaberite  (LANGUAGE SETUP) i zatim odaberite željenu opciju iz donje tablice tipkama / i . Pojednosti o podešavanju potražite u odjeljku "Osnovni postupci u izborniku Visual setup" na str. 36.



Opcija	Namjena
<b>MENU</b>	Promjena jezika izbornika snimljenog na disku.
<b>AUDIO</b>	Promjena jezika dijaloga.
<b>SUBTITLE</b>	Promjena jezika titlova pohranjenih na disku.



## Podešavanje slike i monitora

Odaberite  (DISPLAY SETUP) i zatim odaberite željenu opciju iz donje tablice tipkama / i . Pojednosti o podešavanju potražite u odjeljku "Osnovni postupci u izborniku Visual setup" na str. 36.

"●" označava tvorničko podešenje.

Opcija	Postavka	Namjena
<b>MONITOR TYPE</b> Omogućava odabir formata spojenog monitora.	<b>16:9 (●)</b> 	Prikaz slike širokog formata (wide). Odaberite ovu opciju ako ste priključili <i>wide</i> monitor ili monitor koji podržava <i>wide</i> format slike.
	<b>4:3 LETTER BOX</b> 	Prikaz slike širokog formata s crnim prugama ispod i iznad slike. Odaberite ovu opciju ako ste priključili uređaj sa zaslonom formata 4:3.
	<b>4:3 PAN SCAN</b> 	Prikaz slike širokog formata preko cijelog zaslona uz automatsko uklanjanje krajnjih dijelova slike koji se ne mogu prikazati na zaslonu.
<b>WALLPAPER</b>	<b>WALLPAPER 1 (●), 2, 3</b>	Odabir pozadinske slike.

### Napomena

Ovisno o disku, možda će se automatski odabrati "4:3 LETTER BOX" umjesto "4:3 PAN SCAN" ili obrnuto.



## Korisničke postavke

Odaberite (CUSTOM SETUP) i zatim odaberite željenu opciju iz donje tablice tipkama / i . Pojednosti o podešavanju potražite u odjeljku "Osnovni postupci u izborniku Visual setup" na str. 36.

Detalje potražite na navedenim stranicama. "●" označava tvorničko podešenje.

Opcija	Postavka	Namjena
<b>PARENTAL CONTROL</b> (str. 26) <b>DVD</b> *1	<b>OFF</b> → (●)	Uključivanje ograničenja reprodukcije.
Podešavanje razine ograničenja reprodukcije tako da se na uređaju ne mogu reproducirati diskovi ili scene s neprikladnim sadržajima	<b>ON</b> →	Isključivanje ograničenja reprodukcije.
	<b>PLAYER</b> →	Podešavanje standarda ograničenja i razine.
	<b>PASSWORD</b> →	Promjena četveroznamenaste zaporke.
<b>DivX VOD</b> <b>DivX</b>	<b>Done</b>	Zatvaranje izbornika.
Prikazuje registracijski kôd ovog uređaja. Za više informacija posjetite <a href="http://www.divx.com./vod">http://www.divx.com./vod</a>		
<b>SLIDE SHOW TIME</b> <b>JPEG</b>	<b>5 sec. (●), 10 sec., 20 sec., 40 sec., 60 sec.</b>	Podešavanje intervala prikaza slika za slide show.
	<b>FIXED</b>	Slide show je isključen.
<b>MULTI-DISC RESUME</b> <b>DVD</b> *2 <b>VCD</b>	<b>ON (●)</b>	Pohranjivanje mjesta zaustavljanja reprodukcije u memoriju za do 5 diskova. (Ostaju u memoriji i ako se odabere "OFF".)
	<b>OFF</b>	Nema pohranjivanja mjesta zaustavljanja reprodukcije u memoriju. Mogućnost nastavljanja reprodukcije samo kod trenutno umetnutog diska.
<b>PLAY LIST PLAY</b> <b>DVD</b> (samo DVD-R/DVD-R DL/ DVD-RW u VR modu)	<b>ORIGINAL (●)</b>	Reprodukcija izvorno snimljenih naslova.
	<b>PLAY LIST</b>	Reprodukcija editirane playliste.
<b>PICTURE EQ</b> (str. 25) <b>DVD</b> <b>VCD</b> <b>JPEG</b> <b>DivX</b>	<b>AUTO (●)</b>	Opcije se prilagođuju ovisno o tome je li svjetlo uključeno ili isključeno, u skladu s podešenjem svjetline zaslona (str. 41).
Bira postavku za prikaz u izborniku načina reprodukcije.	<b>LIGHT OFF</b>	Opcije za gledanje uz dnevno svjetlo.
	<b>LIGHT ON</b>	Opcije za gledanje noću.

\*1 Osim DVD-R/DVD-R DL/DVD-RW diskova u VR modu.

\*2 Samo DVD VIDEO.

### Napomena

Ako je aktivna funkcija Parental control, nastavak reprodukcije od mjesta zaustavljanja ne radi. U tom slučaju reprodukcija se pokreće od početka diska kad ga umetnete.



## Postavke zvuka

Odaberite (AUDIO SETUP) i zatim odaberite željenu opciju iz donje tablice tipkama / i (ENTER). Pojednosti o podešavanju potražite u odjeljku "Osnovni postupci u izborniku Visual setup" na str. 36.

Detalje potražite na navedenim stranicama. "●" označava tvorničko podešenje.

Opcija	Postavka	Namjena
<b>SUPER AUDIO CD MODE</b> (str. 32) Odabir kvalitete zvuka za reprodukciju Super Audio CD-a.	<b>HQ (●)</b>	Visoka kvaliteta zvuka.
	<b>STD</b>	Standardna kvaliteta zvuka.
<b>SUPER AUDIO CD LAYER</b> (str. 31) Odabir sloja (područja) reprodukcije Super Audio CD-a.	<b>2 CH (●)</b>	Reprodukcija dvokanalnog (stereo) područja Super Audio CD sloja.
	<b>CD</b>	Reprodukcija CD sloja (ako postoji).
<b>AUDIO DRC</b> * Omogućava jasnu reprodukciju zvuka kad je smanjena glasnoća kod reprodukcije DVD diska koji podržava Audio DRC (Dynamic Range Control)	<b>STANDARD (●)</b>	Odabir standardnog podešenja.
	<b>WIDE RANGE</b>	Omogućava osjećaj nazočnosti na mjestu izvođenja glazbe.

\* Osim DVD-R/DVD-R DL/DVD-RW diskova u VR modu.



## Resetiranje svih postavki

Sve postavke (osim Parental control) u izborniku Visual setup se mogu resetirati na tvorničke vrijednosti. Odaberite (RESET) i zatim "YES" pomoću tipaka / i (ENTER).

Pojednosti o podešavanju potražite u odjeljku "Osnovni postupci u izborniku Visual setup" na str. 36.

### Napomena

Nemojte isključivati uređaj dok je u tijeku resetiranje. Postupak traje nekoliko sekundi.

## System setup

Ovaj izbornik sadrži sljedeće kategorije.

- **SET:** Opća podešenja (str. 41)
- **DSPL:** Postavke prikaza na zaslonu (str. 41)
- **R/M:** Postavke radijskog prijema (str. 42)
- **SOUND:** Postavke zvuka (str. 42)

### Osnovni postupci u izborniku System setup

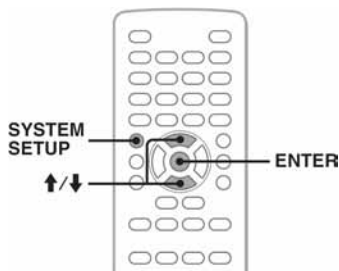

Opcije ovog izbornika možete podesiti na sljedeći način.

Primjerice, kad podešavate demo mod.

**1 Pritisnite** **(SYSTEM SETUP)** **dok je uređaj isključen.**

Pojavi se izbornik System setup.

**2 Pritisnite** **↑/↓** **za odabir "DEMO" i pritisnite** **(ENTER).**

Pojavi se opcija.

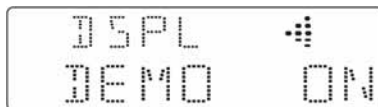

**3 Pritisnite** **↑/↓** **za odabir "ON" ili "OFF" i pritisnite** **(ENTER).**

Podešavanje je dovršeno.

Za isključenje izbornika System setup, pritisnite **(SYSTEM SETUP)**.

#### **Na uređaju**

Koristite regulator glasnoće za odabir postavki/opcija i potvrdu.



Detalje potražite na navedenim stranicama. "●" označava tvorničko podešenje.

## SET (Setup)

Opcija	Postavka	Namjena	Status uređaja
<b>CLOCK-ADJ</b> (podešavanje sata) (str. 43)	–	–	
<b>CT</b> (točno vrijeme) (str. 33, 34)	<b>ON</b>	Uključenje funkcije CT.	
	<b>OFF (●)</b>	Isključenje funkcije CT.	
<b>BEEP</b> (zvučni signal)	<b>ON (●)</b>	Uključenje zvučnog signala.	
	<b>OFF</b>	Isključenje zvučnog signala.	
<b>RM</b> (zakretni upravljač) Promjena smjera rada zakretnog upravljača.	<b>NORM (●)</b>	Uporaba zakretnog upravljača s tvorničkim postavkama	Bilo koji.
	<b>REV</b>	Ako postavite zakretni upravljač na desnu stranu volana.	
<b>A.OFF</b> (Auto Off) Za automatsko isključenje uređaja nakon podešenog vremena.	<b>NO (●)</b>	Isključenje funkcije Auto Off.	
	<b>30S, 30M, 60M</b>	Odabir željenog vremena.	

## DSLP (Display)

Opcija	Postavka	Namjena	Status uređaja
<b>M.DSPL</b> (Motion Display) Odabir načina pomicanja prikaza na zaslonu.	<b>SA (●)</b>	Prikaz pokretnih uzoraka i analizatora spektra.	Tijekom reprodukcije/ radijskog prijema.
	<b>ON</b>	Prikaz pokretnih uzoraka.	
	<b>OFF</b>	Isključivanje pomicanja.	
<b>DEMO</b> (prikaz mogućnosti)	<b>ON (●)</b>	Uključenje prikaza mogućnosti.	Uređaj isključen.
	<b>OFF</b>	Isključenje prikaza mogućnosti.	
<b>DIM</b> (Dimmer) Podešavanje svjetline zaslona.	<b>ON</b>	Zatamnjanje zaslona.	Bilo koji.
	<b>OFF (●)</b>	Zatamnjanje isključeno.	
<b>A.SCRL</b> (Auto Scroll) Za automatsko pomicanje teksta na zaslonu.	<b>ON (●)</b>	Za pomicanje.	Tijekom reprodukcije.
	<b>OFF</b>	Za isključenje pomicanja.	

nastavlja se na sljedećoj stranici →

## R/M (Radijski prijem)

Opcija	Postavka	Namjena	Status uređaja
<b>LOCAL</b> (lokalne postaje)	<b>ON</b>	Ugađaju se samo postaje s jakim signalima.	Tijekom radijskog prijema.
	<b>OFF (●)</b>	Za normalno ugađanje.	
<b>MONO</b> (mono zvuk) Odaberite kako biste poboljšali loš FM prijem.	<b>ON</b>	Slušanje stereo zvuka u mono tehnici.	Tijekom FM prijema.
	<b>OFF (●)</b>	Za stereo reprodukciju.	
<b>REG</b> (regionalni prijem) (str. 34)	<b>ON (●)</b>	Za slušanje regionalnog programa.	Tijekom radijskog prijema.
	<b>OFF</b>	Isključenje slušanja regionalnog programa kad napustite područje njegova prijema.	
<b>BTM</b> (Best Tuning Memory) (str. 32)	–	–	Tijekom radijskog prijema.

## SOUND

Opcija	Postavka	Namjena	Status uređaja
<b>EQ7 TUNE</b> (str. 37)	–	–	
<b>HPF</b> (visokopropusni filter) Za odabir prekidne frekvencije prednjih/stražnjih zvučnika.	<b>OFF (●)</b>	Bez prekidne frekvencije.	Tijekom reprodukcije*/radijskog prijema.
	<b>80HZ, 120HZ</b>	Za odabir prekidne frekvencije.	
<b>AUX-LVL</b> (AUX Level) (str. 44)	<b>(-6 ~ +18 dB)</b> <b>●: 0</b>	Za odabir razine.	Tijekom reprodukcije uređaja spojenog na priključak AUX.
<b>DVD-LVL</b> (DVD level) (str. 24)	<b>(-10 ~ +10 dB)</b> <b>●: ADJUST OFF</b>	Za odabir razine.	Tijekom reprodukcije diska.
<b>DISC.LAYER</b> (str. 31) Odabir sloja (područja) reprodukcije Super Audio CD-a.	<b>2CH (●)</b>	Reprodukcija dvokanalnog (stereo) područja Super Audio CD sloja.	Uređaj isključen.
	<b>CD</b>	Reprodukcija CD sloja (ako postoji).	
<b>SA-CD MOD</b> (str. 32) Odabir kvalitete zvuka za reprodukciju Super Audio CD-a.	<b>HQ (●)</b>	Visoka kvaliteta zvuka.	
	<b>STD</b>	Standardna kvaliteta zvuka.	

\* Nije dostupno u karaoke modu ili kad je "SA-CD MOD" podešen na "HQ".

## Podešavanje sata

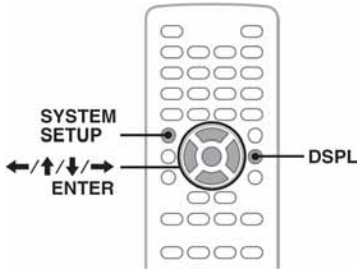

Sat upotrebljava 24-satni sustav računanja vremena.

### 1 Pritisnite **(SYSTEM SETUP)**.

Na zaslону uređaja se pojavi opcija izbornika System setup.

### 2 Pritisnite **↑/↓** više puta za odabir "CLOCK ADJ" i pritisnite **(ENTER)**.

Trepće indikator sati.



### 3 Pritisnite **↑/↓** za podešavanje sati i minuta.

Za pomicanje digitalnog indikatora pritisnite **←/→**.

### 4 Pritisnite **(ENTER)**.

Podešavanje je dovršeno.

Za prikaz točnog vremena tijekom reprodukcije, više puta pritisnite **(DSPL)**.

#### Na uređaju

Zakrenite regulator glasnoće umjesto pritiska na **↑/↓**, pritisnite regulator glasnoće umjesto **←/→** ili **(ENTER)**.

## Uporaba dodatne opreme

### Dodatna audio oprema

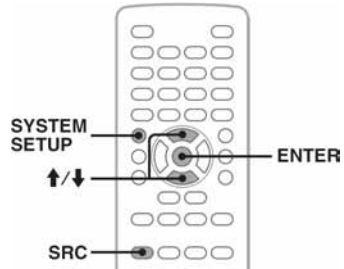

Na AUX ulaz (stereo minipriključak) ovog uređaja možete spojiti dodatni prijenosni audio uređaj, odabrati ga kao izvor i slušati ga putem auto zvučnika. Razlika u glasnoći između auto radija i prijenosnog audio uređaja je podesiva.

### Spajanje prijenosnog audio uređaja

1 Isključite prijenosni audio uređaj.

2 Smanjite glasnoću auto radija.

3 Spojite prijenosni audio uređaj na auto radio.



Kabel za povezivanje\*  
(nije isporučen)

\* Koristite isključivo kabel s ravnim priključkom.

nastavlja se na sljedećoj stranici →

## Ugađanje glasnoće

Prije reprodukcije svakako ugodite glasnoću svakog spojenog audio uređaja.

- 1 Smanjite glasnoću auto radija.
- 2 Više puta pritisnite (SRC) dok se ne pojavi "AUX FRONT IN".
- 3 Pokrenite reprodukciju spojenog audio uređaja uz umjerenu glasnoću.
- 4 Podesite uobičajenu razinu glasnoće na auto radiju.
- 5 Pritisnite (SYSTEM SETUP).
- 6 Pritisnite ↑/↓ za odabir "AUX-LVL" i pritisnite (ENTER).
- 7 Pritisnite ↑/↓ za podešavanje razine ulaznog signala.  
Taj parametar je podesiv u pojedinačnim koracima, između -6 i +18.
- 8 Pritisnite (ENTER).  
Podešavanje je dovršeno.

### Na uređaju

Pritisnite (SOURCE) umjesto (SRC), umjesto pritiska tipaka ↑/↓ zakrenite regulator glasnoće.

## CD izmjenjivač

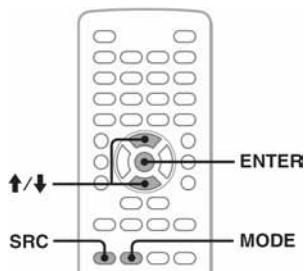

### Odabir izmjenjivača

- 1 Pritisnite (SRC) više puta dok se ne pojavi "CDC".
- 2 Pritisnite (MODE) više puta dok se ne prikaže željeni izmjenjivač.

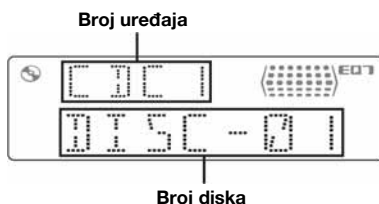

Započinje reprodukcija.

### Na uređaju

Pritisnite (SOURCE) umjesto (SRC).

### Preskakanje albuma i diskova

- 1 Tijekom reprodukcije pritisnite ↑/↓.

#### Za preskakanje Pritisnite ↑/↓

albuma	i otpustite (zadržite na trenutak).
albuma bez prekida	unutar 2 sekunde nakon prvog otpuštanja.
diskova	više puta.
diskova bez prekida	i nakon toga ponovno pritisnite unutar 2 sekunde i zadržite.

### Na uređaju

Umjesto tipaka ↑/↓ koristite (3)/(4) (ALBUM -/+).

## Ponavljanje i reprodukcija slučajnim redoslijedom

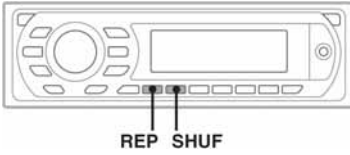

1 Tijekom reprodukcije pritisnite ① (REP) ili ② (SHUF) više puta dok se ne prikaže željeno podešenje.

Odaberite	Za reprodukciju
REP DISC*	uz ponavljanje diska.
SHUF CHANGER*	zapisa u izmjenjivaču slučajnim redoslijedom.

\* Ako je priključen jedan ili više CD/MD izmjenjivača.

Za povratak na standardnu reprodukciju, odaberite "REP-OFF" ili "SHUF-OFF".

## Zakretni upravljač RM-X4S

### Stavljanje naljepnice

Stavite naljepnicu ovisno o načinu postavljanja upravljača.

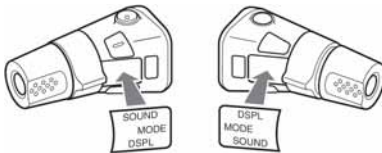

### Položaj kontrola

Odgovarajuće tipke na zakretnom upravljaču upravljaju istim funkcijama kao one na uređaju.

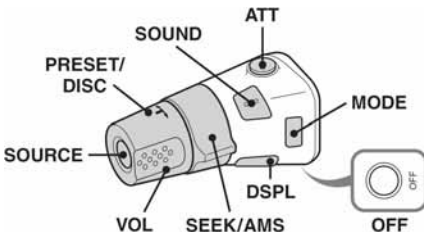

Sljedeće kontrole na zakretnom upravljaču zahtijevaju različite radnje od onih na uređaju.

#### • Kontrola PRESET/DISC

Isto kao i  $\uparrow/\downarrow$  na daljinskom upravljaču ili ③/④ (ALBUM  $-/+$ ) na uređaju (pritisnite i zakrenite).

#### • Kontrola VOL (glasnoća)

Isto kao i (VOL) +/- na daljinskom upravljaču ili regulator glasnoće na uređaju (zakrenite).

#### • Kontrola SEEK/AMS

Isto kao i  $\lll\lll\lll\lll\lll\lll$  na daljinskom upravljaču ili (SEEK) +/- na uređaju (zakrenite ili zakrenite i zadržite).

### Promjena smjera upravljanja

Smjer upravljanja kontrola je tvornički podešen na način prikazan na slici.

Za povećavanje



Za smanjivanje

Ako zakretni upravljač morate postaviti na desnoj strani upravljačke ploče, možete obrnuti smjer upravljanja.

1 Dok držite pritisnutom kontrolu VOL pritisnite i zadržite (SOUND).

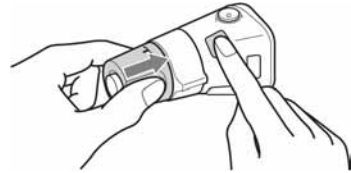

## Dodatne informacije

### Mjere opreza

- Ako je vaše vozilo parkirano izravno na suncu, pustite da se uređaj malo ohladi prije korištenja.
- Električna antena se automatski izvlači kad uređaj radi.

### Napomene o kondenzaciji vlage

Kad pada kiša ili u vrlo vlažnom prostoru, na lećama unutar uređaja i na zaslonu se može nakupiti vlaga i tada uređaj neće pravilno raditi. U tom slučaju izvadite disk i pričekajte oko jedan sat dok vlaga ne ispari.

### Za održavanje visoke kvalitete zvuka

Pazite da po uređaju ili diskovima ne prolijete sok ili druga pića.

### Napomene o diskovima

- Uvijek držite disk za rubove i nemojte dodirivati njegovu površinu.
- Držite diskove u kutijama kad nisu u uporabi.
- Ne izlažite diskove izravnom suncu ili izvorima topline. Ne ostavljajte ih na prednjoj ili stražnjoj ploči u vozilu parkiranom na suncu.
- Ne liježite naljepnice ili ljepljivu vrpču na disk, jer može doći do zaustavljanja rotacije te do kvara uređaja ili oštećenja diska.



- Ne koristite diskove s naljepnicama ili etiketama. Uslijed uporabe takvih diskova može doći do sljedećih nepravilnosti u radu:
  - Nemogućnost izbacivanja diska (zbog odlijepljene naljepnice koja može zapeti u mehanizmu za izbacivanje diska).
  - Nemogućnost ispravnog čitanja audio podataka (primjerice, preskakanje zvuka ili nemogućnost reprodukcije) uslijed skupljanja naljepnice izložene toplini i savijanja diska.
- Diskovi nestandardnih oblika (oblik srca, kvadrata, zvijezde) ne mogu se reproducirati na ovom uređaju jer bi moglo doći do kvara. Ne koristite takve diskove.

- Prije uporabe obrišite diskove krpom za čišćenje. Brišite ih ravnim potezima od središta prema rubu. Nemojte koristiti otapala poput benzina, razrjeđivača, komercijalnih sredstava za čišćenje ili antistatički raspršivač namijenjen čišćenju vinilnih ploča.



### Napomena o reprodukcijским funkcijama DVD i VCD diskova

Neke reprodukcijske funkcije DVD i VCD diskova unaprijed je odredio proizvođač. Budući da ovaj uređaj reproducira diskove u skladu s tim postavkama, neke funkcije neće biti dostupne. Također, pogledajte upute isporučene s DVD i VCD diskovima.

### Napomene o DATA CD i DATA DVD diskovima

- Neki DATA CD/DATA DVD diskovi (ovisno o opremi kojom su snimljeni i njihovom stanju) možda se neće moći reproducirati na ovom uređaju.
- Neke diskove je potrebno finalizirati (str. 46).
- Uređaj je kompatibilan sa sljedećim standardima. Za DATA CD diskove
  - ISO 9660 level 1/level 2 format, Joliet/Romeo u ekspanzijskom formatu
  - Multi SessionZa DATA DVD diskove
  - UDF Bridge format (kombinirani UDF i ISO 9660)
  - Multi Border
- Maksimalni broj:
  - mapa (albuma): 256 (uključujući korijenske i prazne mape).
  - datoteka (zapisa/slika/videa) i mapa na disku: 2000 (ako nazivi mapa/datoteka sadrže mnogo znakova, taj broj može biti manji od 2000).
  - broj znakova mape/datoteke koji se mogu prikazati: 64 (Joliet/Romeo).

### Napomene o finaliziranju diskova

Za reprodukciju u ovom uređaju, sljedeći diskovi moraju biti finalizirani.

- DVD-R/DVD-R DL (u video modu/VR modu)
- DVD-RW u video modu
- DVD+R/DVD+R DL
- CD-R
- CD-RW

Sljedeći diskovi ne moraju se finalizirati.

- DVD+RW – automatski se finaliziraju.
- DVD-RW u VR modu – finalizacija nije potrebna.

Pogledajte upute isporučene s diskovima.

## Napomene o Multi Session CD/Multi Border DVD diskovima

Ovaj uređaj može reproducirati Multi Session CD/Multi Border DVD diskove pod sljedećim uvjetima. Session mora biti zatvoren, a disk finaliziran.

- Kad je CD-DA (Compact Disc Digital Audio) snimljen u prvom sessionu:  
Uređaj prepoznaje disk kao CD-DA i reproduciraju se samo CD-DA podaci prvog sessiona, čak i ako je u drugim sessionima snimljen drugi format (npr. MP3).
- Kad CD-DA podaci nisu snimljeni u prvom sessionu:  
Uređaj prepoznaje disk kao DATA CD ili DATA DVD i svi CD-DA sessioni se preskaču.
- Kad su snimljene MP3/WMA/JPEG/DivX datoteke:  
Reproduciraju se samo sessioni koji sadrže odabrane vrste datoteka (audio/video/slike)\* (ako u drugim sessionima ima CD-DA ili drugih podataka, oni se preskaču).

\* Detalje o odabiru vrsta datoteka potražite na str. 30.

## Glazbeni diskovi sa zaštitom od kopiranja

Ovaj uređaj može reproducirati diskove koji podliježu CD standardu. U posljednje vrijeme pojedine tvrtke proizvode diskove sa zaštitom od kopiranja. Neki od tih diskova možda se neće moći reproducirati u ovom uređaju jer ne podliježu CD standardu.

## Napomena o DualDisc diskovima

DualDisc je dvostrani disk kod kojeg su na jednoj strani snimljeni DVD podaci, a na drugoj audio podaci. Imajte na umu da se audio podaci možda neće reproducirati na ovom uređaju zato jer ne odgovaraju CD standardu.

## Sljed reprodukcije MP3/WMA/JPEG/DivX<sup>®</sup> zapisa

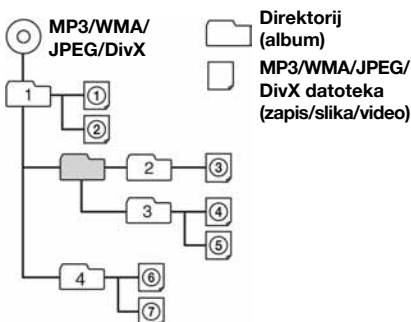

## Napomene o MP3 zapisima

- MP3 je skraćenica od MPEG-1 Audio Layer 3, a radi se o formatu kompresije koji audio podatke sažima na približno 1/10 izvorne veličine.
- ID3 podaci verzije 1.0, 1.1, 2.2, 2.3 i 2.4 odnose se samo na MP3. ID3 podaci mogu sadržavati 15/30 (1.0 i 1.1) ili 63/126 znakova (2.2, 2.3 i 2.4).
- Kod dodjeljivanja imena MP3 datotekama, svakako dodajte ekstenziju ".mp3" imenu datoteke.
- Kod reprodukcije MP3 datoteka s VBR (promjenjivom brzinom bita), pri ubrzanom pretraživanju unaprijed ili unatrag može doći do pogrešnog prikaza proteklog vremena reprodukcije.

### Napomena

Ako reproducirate MP3 zapise s velikom brzinom bita, poput 320kbps, zvuk može biti isprekidan.

## O WMA datotekama

- WMA je skraćenica od Windows Media Audio, a to je još jedan format kompresije audio podataka koji audio podatke sažima na približno 1/22\* izvorne veličine.
- WMA podaci mogu sadržavati 63 znaka.
- Kod dodjeljivanja imena WMA datotekama, svakako dodajte ekstenziju ".wma" imenu datoteke.
- Kod reprodukcije WMA datoteka s VBR (promjenjivom brzinom bita), pri ubrzanom pretraživanju unaprijed ili unatrag može doći do pogrešnog prikaza proteklog vremena reprodukcije.

\* Samo pri 64 kbps

### Napomena o WMA formatima

Reprodukcija sljedećih WMA datoteka nije podržana.  
– lossless compression  
– zaštićenih od umnožavanja

## O JPEG datotekama

- JPEG je skraćenica od Joint Photographic Experts Group, a riječ je o standardu kompresije fotografija. On sažima fotografije na oko 1/10 do 1/100 izvorne veličine.
- Kod dodjeljivanja imena WMA datotekama, svakako dodajte ekstenziju ".jpg" imenu datoteke.

### Napomena o JPEG formatima

Reprodukcija sljedećih JPEG datoteka nije podržana.  
– lossless compression  
– zaštićenih od umnožavanja

## O DivX<sup>®</sup> datotekama

DivX<sup>®</sup> je skraćenica od Digital Video Express, a riječ je o standardu kompresije video datoteka koji je razvila tvrtka DivX, Inc.

## Održavanje

### Zamjena litijske baterije daljinskog upravljača

U normalnim uvjetima baterije će trajati oko godinu dana. (Trajanje može biti i kraće, ovisno o uvjetima rada.) Kad baterija oslabi, domet daljinskog upravljača će se smanjiti. Zamijenite bateriju novom CR2025 litijskom baterijom. Korištenje druge baterije može dovesti do požara ili eksplozije.

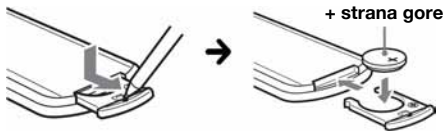

#### Napomene o litijskoj bateriji

- Držite litijsku bateriju van dohvata djece. Ako dođe do gutanja baterije, odmah potražite liječničku pomoć.
- Obrišite bateriju suhom krpom za postizanje dobrog kontakta.
- Provjerite polaritet baterije prije umetanja.
- Ne dodirujte bateriju metalnom pincetom, jer može doći do kratkog spoja.

#### UPOZORENJE

Baterija može eksplodirati uslijed nepravilnog rukovanja.

Bateriju nemojte puniti, rastavljati niti je bacati u vatru.

### Promjena osigurača

Kod promjene osigurača koristite osigurače iste vrijednosti. Ako osigurač pregori, provjerite priključak napajanja, te zamijenite osigurač. Ako osigurač ponovo pregori, možda je riječ o kvaru na uređaju. U tom slučaju se obratite najbližem Sonyjevom dobavljaču.

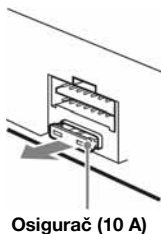

Osigurač (10 A)

### Čišćenje priključaka

Uređaj možda neće dobro raditi ako spojevi između uređaja i prednje ploče nisu čisti. Da ne bi došlo do toga, skinite prednju ploču (str. 13) te očistite spojeve vatiranim štapićem natopljenim alkoholom. Ne primjenjujte prejak pritisak, jer bi moglo doći do oštećenja priključaka.

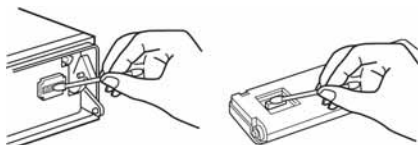

Glavni uređaj

Stražnja strana prednje ploče

#### Napomene

- Iz sigurnosnih razloga prije čišćenja ugassite vozilo i izvadite ključ iz kontakt-brave.
- Nikad ne dodirujte priključke prstima ili metalnim predmetima.

## Vađenje uređaja

### 1 Skinite zaštitni okvir.

- 1 Izvadite prednju ploču (str. 13).
- 2 Istovremeno umetnite oba ključa za vađenje u zaštitni okvir.

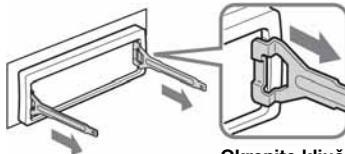

Okrenite ključeve kao na slici

- 3 Povucite ključeve i izvucite zaštitni okvir.

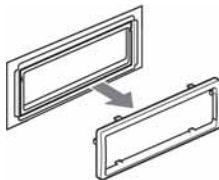



## 2 Izvucite uređaj iz ležišta.

- 1 Istovremeno umetnite oba ključa za vađenje dok ne kliknu.

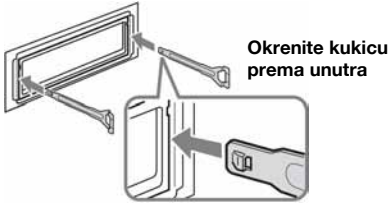

- 2 Povucite ključeve za vađenje kako biste oslobodili uređaj.

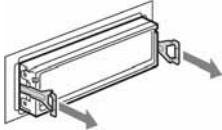

- 3 Izvucite uređaj iz ležišta.

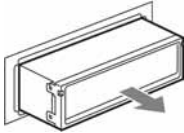

## Tehnički podaci

### Uređaj

Laser: Poluvodički laser  
Format signala: PAL

### DVD/CD uređaj

Omjer signal/šum: 120 dB  
Frekvencijski odziv: 10 – 20 000 Hz  
Zavijanje i podrhtavanje: Ispod mjerljive razine  
Harmonično izobličenje: 0,01%

### Radijski prijemnik

#### FM

Opseg ugadanja: 87,5 – 108 MHz  
Priključak antene: Vanjski antenski priključak  
Međufrekvencija: 10,7 MHz/450 kHz  
Iskoristiva osjetljivost: 9 dBf  
Selektivnost: 75 dB na 400 kHz  
Omjer signal/šum: 67 dB (stereo), 69 dB (mono)  
Harmonično izobličenje na 1 kHz: 0,5 % (stereo)  
0,3 % (mono)

Odvajanje: 35 dB na 1 kHz  
Frekvencijski odziv: 30 – 15 000 Hz

#### MW/LW

Opseg ugadanja:  
MW: 531 – 1602 kHz  
LW: 153 – 279 kHz

Priključak antene: Vanjski antenski priključak  
Međufrekvencija: 10,7 MHz/450 kHz  
Osjetljivost: MW: 30 µV, LW: 40 µV

## Pojačalo

Izlazi: Zvučnički izlazi (sigurni zapečaćeni spojevi)  
Impedancija: 4 – 8 ohma  
Maksimalna izlazna snaga: 52 W × 4 (na 4 ohma)

## Općenito

### Izlazi:

Video izlaz  
Stražnji audio izlazi  
Kontrolni izlaz releja za automatsko izvlačenje antene  
Kontrolni izlaz pojačala snage

### Ulazi:

BUS audio ulazi  
BUS kontrolni ulazni priključak  
Ulazni priključak daljinskog upravljača  
Antenski ulaz  
Kontrolni priključak parkirne kočnice  
Mikrofonski ulaz  
AUX IN priključak (stereo minipriključak)

### Napajanje:

12 V DC akumulator (negativni pol na uzemljenje)

Dimenzije: Približno 178 × 50 × 181 mm (š/v/d)

### Dimenzije za ugradnju:

Približno 182 × 53 × 181 mm (š/v/d)

Masa: Približno 1,4 kg

### Isporučeni pribor:

Daljinski upravljač: RM-X166  
Dijelovi za instalaciju i spajanje (1 komplet)

### Dodatni pribor/oprema:

Zakretni upravljač: RM-X4S  
BUS kabel (isporučen s RCA priključkom):  
RC-61 (1 m), RC-62 (2 m)  
CD izmjenjivač (10 diskova): CDX-757MX  
CD izmjenjivač (6 diskova): CDX-T70MX,  
CDX-T69  
Selektor izvora: XA-C40  
Selektor AUX-IN: XA-300  
Adapter za spajanje iPod: XA-110IP

Vaš prodavatelj možda neće imati sav navedeni pribor. Zatražite detaljne informacije.

Američki i strani patenti su licenca Dolby Laboratories.

MPEG Layer-3 tehnologija audio kodiranja i patenti su licenca tvrtki Fraunhofer IIS i Thomson.

DivX, DivX Certified i srodni logotipi su zaštićeni znakovi tvrtke DivX, Inc. i koriste se uz licenciju.

### Napomena

Uređaj se ne može spojiti na digitalno predpojačalo ili ekvilizator kompatibilan sa sustavom Sony BUS.

Dizajn i tehničke značajke uređaja su podložni promjenama bez prethodne obavijesti.

Proizvođač ne preuzima odgovornost za eventualne tiskarske pogreške.

nastavlja se na sljedećoj stranici →



- Halogenirani usporivači vatre nisu korišteni u određenim otisnutim programskim pločama.
- Halogenirani usporivači vatre nisu korišteni u kućištima.
- Pakirni jastučići načinjeni su od papira.
- Za tiskanje na ambalaži upotrijebljena je tinta na biljnoj bazi bez VOC (Volatile Organic Compound).

## U slučaju problema

Sljedeća tablica će vam pomoći u rješavanju problema koji se mogu pojaviti u radu s uređajem. Prije pregleda donje tablice, provjerite spojeve uređaja i postupke korištenja.

Ovisno o spojenom monitoru, uređaju će trebati nekoliko sekundi za isključenje nakon gašenja motora. To je normalna pojava.

### Općenito

#### Nema napajanja uređaja.

- Provjerite spojeve. Ako je sve u redu, provjerite osigurač.
- Ako je uređaj isključen i nestane prikaz zaslona, ne možete njime upravljati daljinskim upravljačem. → Uključite uređaj.

#### Automatska antena se ne izvlači.

Antena nema relej.

#### Nema zvučnog signala.

- Zvučni signal je isključen (str. 41).
- Spojeno je dodatno pojačalo i ne koristi se ugrađeno.

#### Sadržaj memorije je izbrisan.

- Pritisnuli ste tipku RESET. → Ponovo pohranite podešenja u memoriju.
- Kabel za napajanje ili akumulator su odspojeni.
- Kabel za napajanje nije ispravno spojen.

#### Pohranjene postaje i prikaz točnog vremena su izbrisani.

#### Osigurač je pregorio.

#### Buka kod okretanja ključa u kontakt bravi.

Kabeli prema konektoru automobila nisu dobro spojeni.

#### Indikatori nestaju/ne pojavljuju se na zaslonu.

- Podesili ste "DIM ON" (str. 41).
- Oznake na zaslonu se isključe ako pritisnete i zadržite tipku **OFF**. → Ponovno pritisnite i zadržite pritisnutom tipku **OFF** dok se prikaz ponovno ne uključi.
- Priključci su zaprljani (str. 48).

#### Funkcija Auto Off ne radi.

Uređaj je uključen. Funkcija Auto Off se aktivira nakon njegova isključenja.

→ Isključite uređaj

### Daljinski upravljač ne radi

Provjerite jeste li skinuli izolacijsku foliju (str. 12).

### Slika

#### Nema slike ili slika sadrži šum.

- Spojevi nisu ispravno izvedeni.
- Provjerite spojeve priključene opreme i odaberite izvor na opremi tako da odgovara uređaju.
- Disk je zaprljan ili oštećen.
- Uređaj nije pravilno ugrađen. → Ugradite uređaj pod kutom manjim od 45° u čvrsti dio vozila.
- Monitor je priključen na AUDIO/ VIDEO OUT i vodič parkirne kočnice (svjetlozeleni) nije spojen na parkirnu kočnicu, ili ona nije aktivirana.

#### Slika ne ispunjava zaslon.

Format slike definiran je na DVD disku.

### Zvuk

#### Nema zvuka/zvuk preskače/čuje se krčanje.

- Spojevi nisu ispravno izvedeni.
- Provjerite spojeve priključene opreme i odaberite izvor na opremi tako da odgovara uređaju.
- Disk je zaprljan ili oštećen.
- Uređaj nije pravilno ugrađen. → Ugradite uređaj pod kutom manjim od 45° u čvrsti dio vozila.
- Frekvencija uzorkovanja MP3 datoteke nije 16.22.06, 24, 32, 44.1 ili 48 kHz.
- Frekvencija uzorkovanja WMA datoteke nije 32, 44.1 ili 48 kHz.
- Brzina bita MP3 datoteke nije 8 do 384 kbps.
- Brzina bita WMA datoteke nije 32 do 384 kbps.
- Uključena je pauza ili uređaj pretražuje zapise.
- Nisu ispravne postavke izlaza.
- Razina izlaznog signala DVD-a je preniska (str. 24).
- Glasnoća je preniska.
- Uključena je funkcija ATT.
- Kontrola "FAD" nije prilagođena za sustav s dva zvučnika.
- CD izmjenjivač nije kompatibilan s formatom diska (MP3/WMA). → Reproducirajte disk na ovom uređaju.
- Nepodržani format (poput DTS). → Provjerite podržava li ovaj uređaj taj format (str. 6).

#### Zvuk je pun šumova.

- Odmaknite kabele i žice jedne od drugih.
- Ako se reproducira Super Audio CD i "SUPER AUDIO CD MODE"/"SA-CD MOD" je podešen na "HQ", umjesto toga odaberite "STD" (str. 39, 42).

## Rukovanje diskom

### Ne možete uložiti disk.

- Već je uložen drugi disk.
- Disk je nasilno uložen naopako ili nepravilno.

### Reprodukcija ne započinje.

- Oštećen ili zaprljan disk.
- Disk nije kompatibilan.
- DVD se ne može koristiti jer ima drugi regionalni kôd.
- Disk nije finaliziran (str. 46).
- Format diska i verzija datoteke nisu kompatibilni s ovim uređajem (str. 6, 46).
- Pritisnite **▲** za vađenje diska.

### MP3/WMA/JPEG/DivX datoteke se ne reproduciraju.

- Zapisi nisu snimljeni prema ISO 9660 level 1 ili level 2 formatu, Joliet ili Romeo u proširenom formatu (DATA CD) ili UDF Bridge formatu (DATA DVD) (str. 46).
- Ekstenzija datoteke je nepravilna (str. 47).
- Datoteke nisu pohranjene u MP3/WMA/JPEG/DivX formatu.
- Ako disk sadrži više vrsta datoteka, može se reproducirati samo odabrana (audio/video/slikovna).  
→ Odaberite odgovarajuću datoteku pomoću liste (str. 30).

### MP3/WMA/JPEG/DivX datotekama treba duže vrijeme za pokretanje reprodukcije od ostalih.

Sljedećim diskovima treba duže vrijeme za početak reprodukcije:

- diskovi komplicirane strukture.
- diskovi snimljeni u Multi Session/Multi Border formatu.
- diskovi kojima možete dodati podatke.

### Disk se ne reproducira od početka.

Uključila se funkcija nastavljanja reprodukcije jednog ili više diskova (str. 38).

### Neke funkcije ne rade.

Ovisno o disku, neke funkcije neće raditi, poput zaustavljanja, pretraživanja, ponavljanja, slučajne reprodukcije. Pogledajte upute uz disk za detaljnije informacije.

### Nije moguće promijeniti jezik dijaloga/titla.

- Umjesto tipke na daljinskom upravljaču, upotrijebite izbornik DVD diska (str. 15).
- Na DVD nisu snimljeni zapisi na više jezika.
- DVD ne dopušta promjenu jezika.

### Prikazani podaci se ne pomiču zaslonom.

- Kod diskova s mnogo znakova može doći do tog problema.
- "A.SCRL" je podešen na "OFF".  
→ Podesite "A.SCRL ON" (str. 41).

### Ne rade tipke.

#### Disk se ne izbacuje.

Pritisnite tipku RESET (str. 12).

### Zaboravili ste zaporku za funkciju Parental control.

Unesite "5776" (str. 26).

## Prijem radijskih postaja

### Nije moguć prijem postaja.

#### Zvuk je pun šumova.

- Spojite kabel aktivne antene (plavi) ili izvora napajanja (crveno) na izvor napajanja antenskog pojačala u automobilu (samo ako vaš automobil ima ugrađenu FM/MW/LW antenu na stražnjem/ bočnom staklu).
- Provjerite spoj antene.
- Antena se ne izvlači.  
→ Provjerite spoj na kabelu za kontrolu antene.
- Provjerite frekvenciju.

### Slušanje ugođenih postaja nije moguće.

- Pohranite točnu frekvenciju u memoriju.
- Signal s odašiljača je preslab.

### Nije moguće automatsko ugađanje.

- Funkcija traženja lokalnih postaja nije pravilna.  
→ Ugađanje se prečesto zaustavlja:  
Podesite "LOCAL ON" (str. 42).  
→ Ugađanje se ne zaustavlja na postaji:  
Podesite "MONO ON" (str. 42)
- Emitirani signal je preslab.  
→ Izvršite ručno ugađanje.

### Tijekom FM prijema trepće indikator "ST".

- Ugodite točnu frekvenciju.
- Signal odašiljača je preslab.  
→ Podesite na "MONO ON" (str. 42).

### FM stereo program se čuje mono.

Uređaj je podešen na mono prijem.  
→ Podesite "MONO OFF" (str. 42).

## RDS

### Nakon nekoliko sekundi slušanja započinje pretraživanje.

Postaja nije TP ili ima slab signal.  
→ Isključite funkciju TA (str. 33).

### Nema prometnih informacija.

- Uključite funkciju TA (str. 33).
- Postaja ne emitira prometne informacije iako je TP.  
→ Ugodite drugu postaju.

### PTY prikazuje "-----".

- Trenutna postaja nije RDS.
- RDS podaci nisu primljeni.
- Postaja ne emitira signal vrste programa.

---

## Prikaz/poruke grešaka

---

### Na uređaju

#### ERROR\*1

- Disk je zaprljan ili obrnuto umetnut.\*2  
→ Očistite ili umetnite disk ispravno.
- Disk se ne može reproducirati.  
→ Umetnite drugi disk.
- Disk nije kompatibilan s ovim uređajem.  
→ Umetnite kompatibilan disk.
- Pritisnite ▲ za vađenje diska.

#### FAILURE

Nepravilan spoj zvučnika/pojačala.  
→ Pogledajte priložene upute za spajanje i provjerite spojeve.

#### LOAD

Izmjenjivač očitava disk.  
→ Pričekajte dok se dovrši očitavanje.

#### L. SEEK +/-

Uključen je mod traženja lokalnih postaja tijekom automatskog ugadanja.

#### NO AF

Ugođena postaja nema alternativnih frekvencija.  
→ Pritisnite ◀◀◀◀▶▶▶▶▶▶ dok trepće naziv postaje. Uređaj traži postaju s istom PI (Programme Identification) oznakom (prikazuje se "PI SEEK").

#### NO DISC

Nema diska u CD/MD izmjenjivaču.  
→ Umetnite diskove u izmjenjivač.

#### NO INFO

U MP3/WMA/JPEG/Divx datoteke nisu upisani tekstualni podaci.

#### NO MAGAZINE

Spremnik s diskovima nije umetnut u CD izmjenjivač.  
→ Umetnite spremnik u izmjenjivač.

#### NO MUSIC

Disk ne sadrži glazbene datoteke.  
→ Umetnite glazbeni CD u uređaj ili izmjenjivač kompatibilan s MP3 formatom.

#### NO NAME

Nema naziva diska/albuma/mape/zapisa/slike/ videa u datoteci.

#### NOT READ

Uređaj nije očitao podatke s diska.  
→ Umetnite disk i odaberite ga na popisu.

#### NO TP

Uređaj nastavlja tražiti dostupnu TP postaju.

#### OFFSET

Možda je došlo do kvara u uređaju.  
→ Provjerite spojeve. Ako natpis ostane na zaslonu, obratite se najbližem Sony prodavatelju.

---

#### READ

Uređaj učitava sve podatke zapisa i grupa s diska.  
→ Pričekajte dok završi postupak učitavanja i reprodukcija će započeti automatski. Ovisno o strukturi diska, možda će trebati duže od minute.

#### RESET

Uređaj i CD izmjenjivač ne mogu se koristiti zbog nekih problema.  
→ Pritisnite tipku RESET (str. 12).

"L L L L" ili "T T T T"

Tijekom pretraživanja naprijed ili unatrag došli ste do početka ili kraja diska.

"...."

Oznaka se ne može prikazati kod ovog uređaja.

\*1 Ako dođe do pogreške tijekom reprodukcije, broj diska se ne prikazuje na zaslonu.

\*2 Na zaslonu se prikazuje broj diska koji je uzrokovao problem.

---

### Na monitoru

#### Playback prohibited by region code.

DVD se ne može reproducirati zbog ograničenja regionalnog koda

#### Cannot play this disc.

- Disk nije kompatibilan s uređajem.
- Disk nije finaliziran.

#### No playable data.

Disk ne sadrži zapise za reprodukciju.

#### Cannot read this disc.

- Uređaj ne može očitati podatke zbog nekog problema.
- Podaci su oštećeni ili neispravni.

#### Please Press RESET.

Uređajem se ne može upravljati zbog nekog problema.  
→ Pritisnite tipku RESET (str. 12).

---

Ako ovi postupci ne pomognu otkloniti problem, obratite se ovlaštenom Sonyjevom servisu. Ako auto radio odnosite na popravak zbog CD uređaja, molimo ponesite i disk koji ste koristili kad ste uočili problem.

## Album

Dio na DATA CD-u/DATA DVD-u koji sadrži MP3/WMA audio zapise ili JPEG datoteke.

## Datoteka

MP3/WMA zapis, JPEG slika ili DivX video na DATA CD/DATA DVD disku. (Definicija "datoteka" se odnosi samo na ovaj uređaj.) Pojedinačnu datoteku čini samo jedna slika ili video zapis.

## DivX®

Digitalna video tehnologija koju je izradila tvrtka DivXNetworks, Inc. Videozapisi kodirani DivX tehnologijom su vrlo visoke kvalitete s relativno malom veličinom datoteke.

## Dolby Digital

Tehnologija komprimiranja digitalnog zvuka koju je razvila tvrtka Dolby Laboratories. Ova tehnologija je usklađena s 5.1-kanalnim surround zvukom. U ovom formatu je stražnji kanal stereo i postoji poseban subwoofer kanal. Dolby Digital osigurava odvojene 5.1 kanale visokokvalitetnog digitalnog zvuka jednako kao i kod Dolby Digital Cinema audio sustava. Ostvareno je dobro odvajanje kanala, budući da su podaci svih kanala pojedinačno snimljeni i digitalno obrađeni.

## DVD

Disk koji sadrži do 8 sati video snimke, iako je njegov promjer jednak promjeru CD diska. Jednoslojni jednostrani DVD sadrži 4,7 GB (giga-bajta), što je 7 puta više od CD diska. Dvoslojni jednostrani DVD sadrži 8,5 GB, jednoslojni dvostrani DVD sadrži 9,4 GB, a dvoslojni dvostrani DVD sadrži 17 GB.

Slikovni podaci koriste MPEG 2 format, jedan od svjetskih standarda tehnologije komprimiranja digitalnog zvuka. Slikovni podaci su komprimirani na približno 1/40 svoje originalne veličine. DVD također koristi tehnologije promjenjive brzine kodiranja koja mijenja podatke za upis zavisno od stanja slike. Zvučni podaci se snimaju u višekanalnim formatima, primjerice Dolby Digital, te omogućuju užitek u realističnom zvuku. Osim toga, DVD omogućuje različite napredne funkcije, primjerice, odabir kuta kamere, odabir jezika i ograničenje reprodukcije sadržaja koji nisu primjereni djeci.

## DVD-RW

DVD-RW je disk jednake veličine kao DVD VIDEO koji omogućuje višestruko snimanje i brisanje. Moguća su dva različita moda uporabe DVD-RW diska: VR i Video. DVD-RW diskovi snimljeni u Video načinu imaju isti format kao DVD VIDEO disk, dok diskovi snimljeni u VR (Video Recording) načinu omogućuju programiranje i uređivanje snimljenog sadržaja.

## DWD+RW

DWD+RW (plus RW) je disk koji omogućuje višestruko snimanje i brisanje. DWD+RW koristi format snimanja sličan DVD VIDEO formatu.

## Poglavlje

Dio naslova na DVD-u. Naslov se sastoji od nekoliko poglavlja.

## Scena

Na VIDEO CD-u s funkcijom PBC (kontrola reprodukcije) su izbornici, pokretne i statične slike podijeljeni u dijelova koji se nazivaju "scenama".

## Softver temeljen na filmu ili videu

DVD diskove možemo razvrstati na softver temeljen na filmu (Film based) i softver temeljen na videu (Video based). DVD diskovi temeljeni na filmu sadrže iste slike kao i film koji se prikazuje u kinu (24 slike u sekundi). DVD diskovi temeljeni na videu, poput televizijskih drama i *sitcoma*, prikazuju se uz 30 slika u sekundi (ili 60 polja u sekundi).

## Super Audio CD

To je novi audio disk visoke kvalitete na koji je glazba snimljena u DSD (Direct Stream Digital) formatu (standardni CD diskovi su snimljeni u PCM formatu). DSD format, uz uporabu 64 puta veće frekvencije uzorkovanja u odnosu na standardni CD i s 1-bitnom kvantizacijom, postiže široki frekvencijski i raspon i dinamički opseg unutar čujnih frekvencija te stoga omogućuje reprodukciju zvuka iznimno vjernog originalu.

## Naslov

Najduži video ili audio zapis na DVD-u, filmu, itd. kod video softvera, ili cijeli album kod glazbenog softvera.

## VIDEO CD

Kompaktni disk koji sadržava pokretne slike. Slikovni podaci koriste MPEG 1 format, jedan od međunarodnih standarda tehnologije komprimiranja podataka. Slikovni podaci su komprimirani na približno 1/140 svoje originalne veličine. To znači da VIDEO CD od 12 cm može sadržavati čak od 74 minute pokretnih slika.

VIDEO CD-ovi također sadrže kompaktne audio podatke. Zvukovi izvan čujnog područja su komprimirani dok zvukovi unutar čujnog područja nisu. VIDEO CD-ovi mogu sadržavati 6 puta više audio informacija od klasičnih audio CD-ova. Postoje 3 verzije VIDEO CD-ova

- Verzija 1.0, 1.1: Možete reproducirati samo pokretne slike i zvukove.
- Verzija 2.0: Možete reproducirati statične slike visoke razlučivosti i uživati u PBC funkcijama. Ovaj uređaj podržava sve tri verzije.

nastavlja se na sljedećoj stranici →

**Zapis**

Dio slikovnog ili glazbenog ostvarenja na VIDEO CD, CD, Super Audio CD ili MP3/WMA disku. Album se sastoji od nekoliko zapisa (samo MP3/WMA).

## Popis jezičnih kodova/kodova područja

### Popis jezičnih kodova

Nazivi jezika odgovaraju standardu ISO 639: 1988 (E/F).

Kôd	Jezik	Kôd	Jezik	Kôd	Jezik	Kôd	Jezik
1027	Afarski	1183	Irski	1347	Maorski	1507	Samoanski
1028	Abkazijanski	1186	Škotski Gelik	1349	Makedonski	1508	Šonaski
1032	Afrički	1194	Galicijski	1350	Malajalamski	1509	Somalijski
1039	Amharički	1196	Guaranski	1352	Mongolski	1511	Albanski
1044	Arapski	1203	Gudžaraski	1353	Moldavijski	1512	Srpski
1045	Asameski	1209	Hauski	1356	Maratijski	1513	Sisvati
1051	Ajmarski	1217	Hindski	1357	Malajski	1514	Sesoto
1052	Azerbejdžanski	1226	Hrvatski	1358	Malteški	1515	Sudanski
1053	Baškirski	1229	Madžarski	1363	Burmski	1516	Švedski
1057	Bjeloruski	1233	Armenski	1365	Naurski	1517	Svahili
1059	Bugarski	1235	Interlingua	1369	Nepalski	1521	Tamilski
1060	Biharski	1239	Interlingue	1376	Nizozemski	1525	Telugu
1061	Bislamski	1245	Inupijak	1379	Norveški	1527	Tadžik
1066	Bengalski; Bangla	1248	Indonezijski	1393	Okitanski	1528	Tai
1067	Tibetanski	1253	Islandski	1403	(Afanski) Oromo	1529	Tigrinjski
1070	Bretonski	1254	Talijanski	1408	Orijski	1531	Turkmenski
1079	Katalanski	1257	Hebrejski	1417	Pendžapski	1532	Tagaloški
1093	Korzikanski	1261	Japanski	1428	Poljski	1534	Setsvanski
1097	Češki	1269	Jidiš	1435	Paštoski	1535	Tonga
1103	Velški	1283	Javanski	1436	Portugalski	1538	Turski
1105	Danski	1287	Gruzijski	1463	Kečuanski	1539	Tsonga
1109	Njemački	1297	Kazahstanski	1481	Reto-romanski	1540	Tatarski
1130	Butanski	1298	Grenlandski	1482	Kirundski	1543	Tvi
1142	Grčki	1299	Kambodžijski	1483	Rumunjski	1557	Ukrajinski
1144	Engleski	1300	Kanadski	1489	Ruski	1564	Urdu
1145	Esperanto	1301	Korejski	1491	Kinjarvandski	1572	Uzbeški
1149	Španjolski	1305	Kašmirski	1495	Sanskrt	1581	Vijetnamski
1150	Estonski	1307	Kurdski	1498	Sindi	1587	Volapuk
1151	Baskijski	1311	Kirgiški	1501	Sango	1613	Volof
1157	Perzijski	1313	Latinski	1502	Hrvatsko-srpski	1632	Ksosa
1165	Finski	1326	Lingalski	1503	Singaleški	1665	Joruba
1166	Fidži	1327	Laotinski	1505	Slovački	1684	Kineski
1171	Fareski	1332	Litvanski	1506	Slovenski	1697	Zulu
1174	Francuski	1334	Latvijski; Letiš				
1181	Frizijski	1345	Malaški			1703	Neodređeno

### Popis kodova područja za funkciju ograničenja reprodukcije

Kôd	Područje	Kôd	Područje	Kôd	Područje	Kôd	Područje
2044	Argentina	2165	Finska	2362	Meksiko	2149	Španjolska
2047	Australija	2174	Francuska	2376	Nizozemska	2499	Švedska
2046	Austrija	2109	Njemačka	2390	Novi Zeland	2086	Švicarska
2057	Belgija	2248	Indija	2379	Norveška	2528	Tajland
2070	Brazil	2238	Indonezija	2427	Pakistan	2184	Velika Britanija
2079	Kanada	2254	Italija	2424	Filipini		
2090	Čile	2276	Japan	2436	Portugal		
2092	Kina	2304	Koreja	2489	Rusija		
2115	Danska	2363	Malezija	2501	Singapur		