

206727511

LCD WEGA *LCD Colour TV*

Színes LCD televízió

Kezelési útmutató _____

HU



Mielőtt használatba venné a tv-készüléket, olvassa el a kezelési útmutató „Biztonsági előírások” című fejezetét. Az útmutatót őrizze meg, mert később még szüksége lehet rá.

KLV-20SR3

Bevezetés

- Köszönjük, hogy Sony tv-készüléket vásárolt.
- Mielőtt használatba veszi a készüléket, olvassa el figyelmesen az alábbi útmutatót és őrizze meg, mert szüksége lehet rá a jövőben is.
- Az útmutatóban használt szimbólumok:



Fontos információk.



További információk egy adott funkcióról.

1, 2...

A végrehajtandó művelet egyes lépései.



A távvezérlő árnyékolással kiemelt gombjait kell használnia az aktuális művelet végrehajtásához.



A végrehajtott művelet eredményéről ad tájékoztatást.

Tartalomjegyzék

Bevezetés	3
Gyorsbeállítási útmutató	4
Biztonsági előírások	10

Áttekintés és üzembe helyezés

A mellékelt tartozékok ellenőrzése	14
A távvezérlő kezelőszerveinek áttekintése	15
A készülék kezelőszervei és az oldallapon elhelyezett csatlakozók	17
A tv-készülék jelzőinek áttekintése	18
Az elemek behelyezése a távvezérlőbe	18
A hátoldali takarófedél eltávolítása	19
Az antenna és a videomagnó csatlakoztatása	20
A tv-készülék dőlésszögének beállítása	21

Az első lépések

A tv-készülék bekapcsolása, és a csatornák automatikus beállítása	22
---	----

A tv-készülék funkciói

A menürendszer ismertetése és használata	24
 A képjellemzők beállítására szolgáló menü	25
 A hangjellemzők beállítására szolgáló menü	27
 További beállítások	28
 Az alapbeállítások menüje	30
A csatornák kézi beállítására szolgáló menü	32

HU

Egyéb funkciók

Kikapcsolás időzítő	34
Képfagyasztás	34

Teletext

Kiegészítő információk

Külső komponensek csatlakoztatása a tv-készülékhez	36
A televízióhoz csatlakoztatott külső komponensek műsorának megtekintése	38
Minőségtanúsítás	39
Hibaelhárítás	40

Gyorsbeállítási útmutató

Ebben a részben az alábbi műveletek végrehajtásának módját ismertetjük:

- Elemek behelyezése a távvezérlőbe.
- A hátdoldali takarófedél eltávolítása.
- Az antenna és a videomagnó csatlakoztatása.
- A csatornák automatikus tárolása,

1 Mellékelt tartozékok áttekintése

**Távvezérlő (RM-Y1108)
(1 db):**



**Hálózati csatlakozóvezeték
(C-6 típus) (1 db):**



⚠ Akkor használja ezt a hálózati csatlakozóvezetékét, ha Európában (az Egyesült Királyság, Írország és Svájc kivételével) üzemelteti a tv-készülékét.

**Hálózati csatlakozóvezeték
(BF típus) (1 db):**



⚠

- Akkor használja ezt a hálózati csatlakozóvezetékét, ha az Egyesült Királyság területén üzemelteti a tv-készülékét.
- Az értékesítés helyétől függően előfordulhat, hogy ez a csatlakozóvezeték nem mellékelt tartozéka a készüléknek.

2 db elem (AA méretű):



2 Az elemek behelyezése a távvezérlőbe

 Győződjön meg arról, hogy a mellékelt elemeket a megfelelő polaritással helyezi-e be a távvezérlőbe. Gondoskodjon a kimerült elemek környezetbarát módon történő elhelyezéséről.

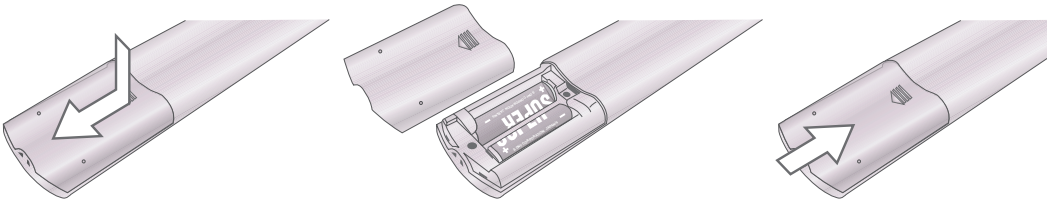

3 A hátoldali takarófedél eltávolítása

Mielőtt a vezetékeket a készülékhez csatlakoztatná, távolítsa el a televízió hátoldali takarófedelét. A csatlakoztatások elvégzése után ne feledje el visszahelyezni a takarófedelelet.

A hátoldali takarófedél eltávolítása

Fogja meg a hátoldali takarófedelelet az ábrán látható módon, és az alsó rész egyik oldalát húzza maga felé. Ezután válassza le a takarófedél felső részét a készülékről.

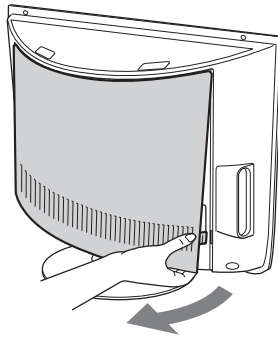

A hátoldali takarófedél visszahelyezése

Fogja meg a hátoldali takarófedelelet az ábrán látható módon, és illessze a fedélen lévő négy rögzítőcsapot a tv-készüléken kiképzett megfelelő furatokba, majd pattintsa vissza a fedelet a helyére.

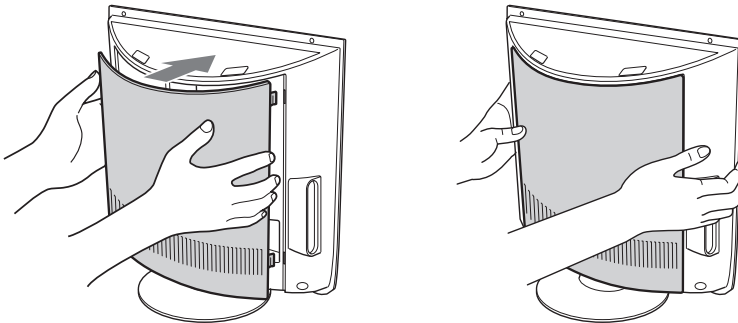

i Ha az SU-W210 típusú (külön megvásárolható) fali konzolra szereli a készüléket, a takarófedelelet nem szükséges visszaillenstenni.

4 Az antenna és a videomagnó csatlakoztatása

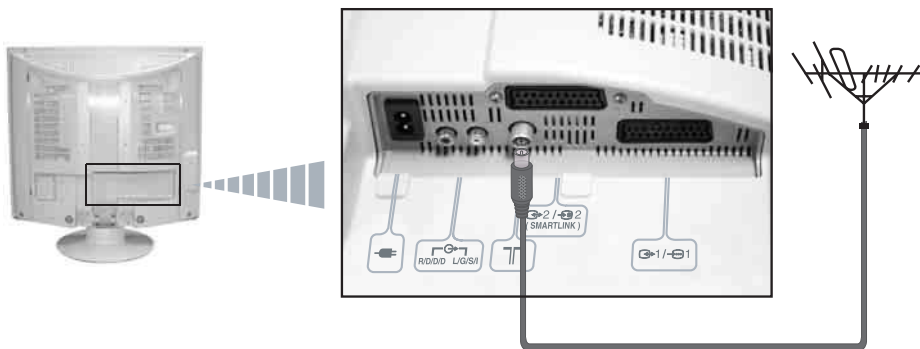

vagy

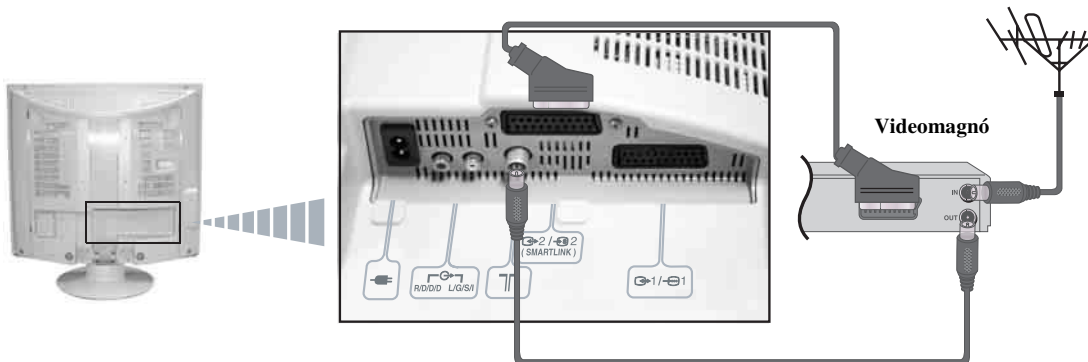



 A Scart vezeték csatlakoztatása előtt feltétlenül csatlakoztassa az antennavezetékét.

 A videomagnó csatlakoztatásáról bővebben a „Külső komponensek csatlakoztatása a tv-készülékhez” című fejezetben olvashat a 36. oldalon.

5 A tv-készülék bekapcsolása, és a csatornák automatikus beállítása

i A tv-készülék első bekapcsolásakor egy menü-sorozat jelenik meg a képernyőn, mely segítségével 1) kiválaszthatja a menü nyelvét, 2) kiválaszthatja az országot, ahol a készüléket működteti, 3) megkeresheti és tárolhatja az összes fogható tv-csatornát, és 4) megváltoztathatja a tárolt csatornák sorrendjét.

Ha a későbbiek során a fentiek közül bármelyik beállítást módosítani kívánja, válassza ki a megfelelő menüpontot a  (Alapbeállítás) menüben, vagy tartsa nyomva legalább 3 másodpercig a tv-készülék tetején lévő  Auto Start Up gombot (lásd a 17. oldalon).







1 Csatlakoztassa a televízió hálózati vezetékét egy fali konnektorhoz (220–240 V AC, 50 Hz).

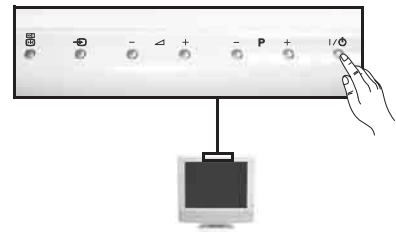



2 A készülék a legelső csatlakoztatáskor általában bekapcsolt állapotban van. Ha a televízió nincs bekapcsolva, nyomja meg az  (üzemi) kapcsolót. A készülék legelső bekapcsolásakor a **Language** (nyelv) menü automatikusan megjelenik a tv-képernyőn.



3 A távvezérlő , ,  vagy  gombjával válassza ki a menü nyelvét, majd nyomja meg az **OK** gombot a választás megerősítéséhez. Ezt követően a menü a kiválasztott nyelven jelenik meg.



4 A **Country** (ország) menü automatikusan megjelenik a képernyőn. A  vagy  gombbal válassza ki az országot, majd nyomja meg az **OK** gombot a választás megerősítéséhez.

- i** Ha a kívánt ország nem szerepel a listán, válassza ki a „-” beállítást.
- Cirill betűket használó nyelvek esetén javasoljuk, hogy a helytelen karaktermegjelenítés elkerülése érdekében válassza a Russia (Oroszország) beállítást, ha az Ön országa nem szerepel a listában.





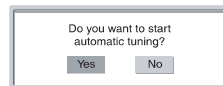

- 5** Az **Auto Tuning** menü megjelenik a televízió képernyőjén. Nyomja meg az **OK** gombot a **Yes** (igen) opció kiválasztásához.

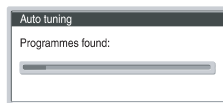

- 6** A készülék megkezdi a tv-csatornák automatikus hangolását és tárolását.

 Ez a művelet eltarthat néhány percig. Legyen türelmes, és ne nyomjon meg semmilyen gombot. Ellenkező esetben az automatikus hangolás félbeszakadhat.



 Ha az automatikus hangolás egyetlen állomást sem talál, megjelenik egy képernyő, mely kéri az antenna csatlakoztatását. Kérjük, ellenőrizze az antenna csatlakoztatását (20. oldal). Nyomja meg az **OK** gombot az automatikus hangolás újraindításához.





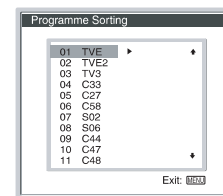



- 7** Amikor a készülék az összes fogható csatornát megkereste és tárolta, a képernyőn automatikusan megjelenik a **Programme Sorting** (csatornarendezés) menü, mely segítségével tetszés szerint módosíthatja a tárolt csatornák sorrendjét.



a) Ha a csatornák sorrendjét nem kívánja módosítani, ugorjon a 8. lépésre.

b) Ha módosítani kívánja a csatornák sorrendjét:

- 1 A  vagy  gombbal válassza ki az áthelyezni kívánt programhelyet (tv-csatornát). Nyomja meg a  gombot.
- 2 A  vagy  gombbal válassza ki a programhely új pozícióját. Nyomja meg az **OK** gombot a módosítás tárolásához.
-  A kiválasztott programhely az új pozícióba kerül, és a többi programhely ennek megfelelően átrendeződik.
- 3 További programhelyek átrendezéséhez ismételje meg a b)1 és b)2 lépést.

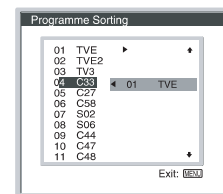

- 8** A **MENU** gombbal kikapcsolhatja a menüképernyőt.



A készülék ekkor készen áll a használatra.

Biztonsági előírások

Hálózati csatlakozóvezeték

Mielőtt elmozdítaná a készüléket, húzza ki a hálózati vezetékét a fali konnektorból. Ne mozgassa a készüléket, amíg a hálózati vezeték a fali konnektorhoz van csatlakoztatva. A hálózati vezeték megsérülhet, ami tüzet vagy áramütést okozhat. Ha a készülék leesik vagy megsérül, azonnal ellenőriztesse szakemberrel.



Javítást igénylő sérülés

Ha a készülék képernyőjén repedések észlelhetők, ne érintse meg mindaddig, amíg ki nem húzta a hálózati vezetékét a fali konnektorból. Ellenkező esetben áramütést szenvedhet.

Szellőzés

Hagyjon elegendő helyet a készülék körül. Ellenkező esetben a szükséges légmozgás hiánya miatt a készülék felmelegedhet, ami tüzet vagy a készülék károsodását okozhatja.

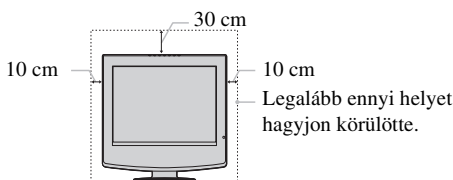

A készüléket nem szabad így elhelyezni:



Az LCD képernyő

- Habár az LCD képernyő nagy pontosságú technológiával készül, és a hasznos képpontok aránya 99,99% vagy több, előfordulhat, hogy fekete vagy világos (piros, kék, vagy zöld) pontok jelennek meg a képernyőn. Ez az LCD képernyő szerkezeti felépítéséből adódik és nem hibajelenség.
- Óvja az LCD képernyő felületét a közvetlen napsugárzástól. A napsugárzás károsíthatja a képernyő felületét.
- Ne nyomja vagy karcolja meg a képernyő felületét, és ne helyezzen semmilyen tárgyat a készülék tetejére. A megjelenítés egyenlőtlené válhat, és az LCD képernyő megsérülhet.
- Ha a készüléket hideg helyen üzemelteti, a kép elmosódottá válhat, vagy a képernyő elsötétülhet. Ez nem hibajelenség. A jelenség megszűnik, amint a hőmérséklet emelkedik.
- Szellemkép fordulhat elő, ha hosszabb ideig állóképet jelenít meg a képernyőn. Ez pár pillanat múlva eltűnik.
- A készülék üzemeltetése közben a képernyő és a készülékház felmelegedhet. Ez nem hibajelenség.

Gyógyászati berendezések

Ne működtesse a készüléket olyan helyen, ahol orvosi berendezést használnak.

A készülék üzemzavart okozhat az orvosi berendezés működésében.



Szállítás

Szállítás előtt húzza ki az összes csatlakozóvezetékét a készülékből.

Fénycső

Ez a készülék speciális fénycsövet használ fényforrásként. Ha a képernyő fényereje csökken, illetve a kép villogni kezd, vagy nem jelenik meg, a fénycső elhasználódott és ki kell cserélni. A cserét szakemberrel végeztesse el.

A megfelelő dőlésszög beállítása

Amikor a dőlésszöveget változtatja, szilárdan fogja meg az állványt az egyik kezével, hogy a készülék meg ne lazuljon, vagy le ne essen. Ügyeljen arra, hogy az ujjá be ne csipődjön az állvány és a készülék közé.

Áramforrások

Túlterhelés

Ezt a készüléket 220–240 V-os váltakozó feszültséggel történő üzemeltetésre tervezték. Ügyeljen arra, hogy ne csatlakoztasson túl sok készüléket ugyanahhoz a fali konnektorhoz, mert ez tüzet vagy áramütést okozhat.

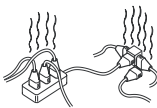

Fali konnektor

Soha ne csatlakoztassa a készüléket rosszul érintkező fali konnektorhoz. Tolja be ütközésig a csatlakozódugót az aljzatba. Ha a dugó meglazul, elektromos ívkisülés keletkezhet, ami tüzet okozhat. Ellenőriztesse, illetve szükség esetén cseréltesse ki a fali konnektort egy szakemberrel.



Nedvesség

Ne érintse meg nedves kézzel a hálózati vezetéket. Ha a hálózati vezetéket nedves kézzel dugja be, vagy húzza ki a fali konnektorból, áramütést szenvedhet.



Vihar

Saját biztonsága érdekében ne érintse meg a készüléket, a hálózati vezetéket és az antennakábelt viharos időjárás esetén.

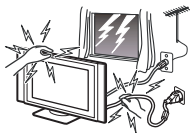

A hálózati vezeték

Ha a hálózati vezeték megsérül, tűz keletkezhet, vagy a készüléket működtető személy áramütést szenvedhet.

- A vezetéket nem szabad túlzott mértékben megszorítani, meghajlítani vagy megcsavarni. A belső érpár csupaszolódhat vagy elszakadhat, ami rövidzárlathoz vezethet, ez pedig tüzet vagy áramütést okozhat.
- A hálózati vezetéket nem szabad átalakítani, és óvni kell mindenféle sérüléstől.
- Ne helyezzen semmilyen nehéz tárgyat a hálózati vezetékre. Ne húzza meg erővel a hálózati vezetéket.
- A hálózati vezetéket tartsa távol mindenféle hőforrástól.
- Kihúzásnál mindig a csatlakozódugót fogja meg, soha ne a vezetéket.
- Ha a hálózati vezeték megsérül, azonnal kapcsolja ki a készüléket, és cseréltesse ki a vezetéket a legközelebbi Sony márkaszervizben.



Áramütés

Ne érintse meg nedves kézzel a tv-készüléket. Ellenkező esetben áramütést szenvedhet, vagy a készülék megsérülhet.

Korrózió

Ha a készüléket a tenger közelében használja, a só korrodálhatja a készülék fém részeit, emiatt a készülék károsodhat, vagy tűz keletkezhet. A tv-készülék élettartama is jelentősen lerövidülhet. Tegyen meg mindent annak érdekében, hogy a készülék üzemeltetési helyén csökkenjen a páratartalom és a hőmérséklet.

Hálózati vezeték védelme

A hálózati vezeték kihúzásakor mindig a csatlakozódugót fogja meg. Magát a vezetéket nem szabad húzni.

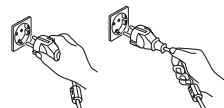

Vezetékek csatlakoztatása

Mielőtt a szükséges vezetékeket csatlakoztatná, húzza ki a hálózati vezetéket a fali konnektorból. Ezt a saját biztonsága érdekében feltétlenül tegye meg.

Tisztítás

Rendszeresen tisztítsa meg a csatlakozódugót. Ha a csatlakozódugóra por rakódik, és nedvesség éri azt, a szigetelés megsérülhet és tüz keletkezhet. Rendszeres időközönként húzza ki a csatlakozódugót és tisztítsa meg.



Ha a készüléket nem használja

Környezetvédelmi és biztonsági okokból javasoljuk, hogy kapcsolja ki teljesen a készüléket, ha hosszabb ideig nem használja azt – ne hagyja készenléti állapotban. Húzza ki a hálózati vezetéket a fali konnektorból.

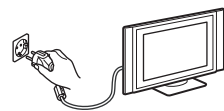

A vezetékek elhelyezése

Úgy helyezze el a vezetékeket, hogy ne bukasson fel azokban. A tv-készülék megsérülhet.

Elhelyezés

A többi komponens megfelelő távolságban helyezze el a tv-készüléktől. A tv-készülék és a külső komponensek között hagyjon legalább 30 centiméter távolságot. Ha a videomagnót a tv-készülék elé vagy annak jobb oldalánál helyezi el, a kép torzulhat.

Hő

Ne érintse meg a tv-készülék külső burkolatát. Kikapcsolást követően egy ideig még forró maradhat a készülék burkolata.

Olaj

Ne üzemeltesse a készüléket olyan étteremben, ahol olajjal készítenek étteleket. A levegőben lévő por megkötetheti az olajat, és a készülék belsejébe jutva súlyos kárt okozhat.

Víz és nedvesség

Ne üzemeltesse a készüléket víz közelében, például kád vagy zuhanyzó szomszédságában. Óvja a készüléket az eső, nedvesség vagy füst hatásától, ezek ugyanis tüzet vagy áramütést okozhatnak. Ne működtesse a készüléket olyan helyen, ahol rovarok juthatnak a belsejébe.

Ha a készülékre már nincs szüksége

- A tv-készüléket nem szabad a háztartási hulladék közé dobni.
- Az LCD képernyő kis mennyiségben folyadék-kristályt és higanyt tartalmaz. A képernyőt működtető fénycső is tartalmaz némi higanyt. Kövesse a helyi előírásokat a készülék hulladékként történő elhelyezésekor.

Elhelyezés és mozgatás

Szellőzés

Soha ne takarja el a készülék szellőzőnyílásait. A televízió túlmelegedhet, és tűz keletkezhet.

Ha nem biztosított a megfelelő szellőzés, a készülékben por és szennyeződés halmozódhat fel. A megfelelő szellőzés biztosítása érdekében ügyeljen az alábbiakra:

- Ne üzemeltesse a készüléket a hátára vagy az oldalára fordítva.
- Ne üzemeltesse a készüléket fejjel lefelé, vagy a képernyőre fordítva.
- Ne üzemeltesse a készüléket zárt polcon vagy szekrényben.
- Ne üzemeltesse a készüléket puha ruhán vagy ágyon.
- Ne takarja le a készüléket függönnyel vagy hasonló textíliával, illetve újsággal stb.



Jármű vagy mennyezet

Ne üzemeltesse a készüléket járművön.

A jármű rázkódása miatt a készülék leeshet, és sérülést okozhat. Ne szerelje a készüléket a mennyezetre.



Javítás

Soha ne bontsa meg a készülék burkolatát. A javítást bízza szakemberre.



Nedvesség és gyúlékony anyagok

- Óvja a készüléket a nedvességtől. Soha ne öntsön semmilyen folyadékot a készülékre. Ha bármilyen folyadék vagy szilárd tárgy kerül a készülékbe, azonnal kapcsolja ki azt. Elektromos áramütés fordulhat elő, vagy a készülék megsérülhet. Azonnal ellenőriztesse szakemberrel.
- A tűzveszély kialakulásának megelőzése érdekében tartsa távol a gyúlékony anyagokat és a nyílt lángot (pl. gyertyát) a készüléktől.



Kiálló helyek

Ne szerelje a tv-készüléket kiálló helyre. Ha a készüléket az alábbi helyekre állítja fel, személyi sérülés keletkezhet:

- Ne állítsa a készüléket olyan helyre, ahol az kinyúlik, például egy oszlop tetejére, vagy mögé.
- Ne szerelje a készüléket olyan helyre, ahol beleütheti a fejét.

Tisztítás

A készülék tisztításának megkezdése előtt húzza ki a hálózati vezetéket a fali konnektorból. Ha nem teszi meg, áramütést szenvedhet.

Ajánlott elhelyezés a készülék számára

Helyezze a készüléket stabil, síkfelületre.

Ellenkező esetben a készülék leeshet, és sérülést okozhat.



Kültéri használat

A készüléket nem szabad kültéren üzemeltetni. Ha a készüléket eső éri, tűz keletkezhet, vagy áramütés fordulhat elő. Ha a készüléket közvetlen napfény éri, a túlzott felmelegedés miatt meghibásodás léphet fel.

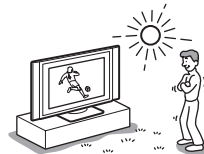

Hajók és más vízi járművek

Ne üzemeltesse a készüléket hajón vagy egyéb vízi járművön. Ha a televíziót tengervíz éri, tűz keletkezhet, illetve a készülék károsodhat.

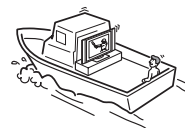

Óvja a készüléket a leeséstől

A készüléket biztonságos, stabil helyre állítsa. Ne akasszon semmit a készülékre.

Szellőzőnyílások

Ne dugjon semmilyen tárgyat a szellőzőnyílásokba. Ha fém tárgy vagy bármilyen éghető anyag kerül a készülék belsejébe, az tüzet vagy áramütést okozhat.



Elhelyezés

Soha ne üzemeltesse a készüléket forró, páras vagy erősen poros környezetben. Ne állítsa a készüléket olyan helyre, ahol rázkódásnak lehet kitéve.

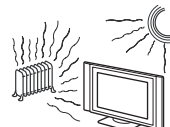

A képernyő tisztítása

A képernyő felületét speciális bevonattal láttuk el, mely megakadályozza a fényvisszaverődést. A speciális bevonat épségének megóvása érdekében ügyeljen az alábbiakra:

- A képernyőre rakódott por eltávolításához használjon puha tisztítókendőt, és óvatosan törölje le a port. Makacsabb szennyeződés esetén használjon kímélő tisztítószerez oldattal megnedvesített puha tisztítókendőt. A tisztítókendőt kimoshatja, és később újra felhasználhatja a tisztítószert.
- A tisztításhoz soha ne használjon súrolóeszközt, lúgos vagy savas tisztítószert, súrolóport vagy maró hatású folyadékot, például alkoholt, benzint vagy higítót.

Előírások

A kényelmes televíziózás érdekében

- Az ajánlott optimális tv-nézési pozíció a képernyő függőleges méretének négyszeres – hétszeres távolságánál található.
- Közepesen megvilágított helyiségben nézzon televíziót, mert a gyenge fénynél történő tévzés megerhelő lehet a szeme számára. Ha hosszú ideig nézi folyamatosan a képernyőt, szemei hamarabb elfáradnak.

A tv-készülék elhelyezése

- Ne állítsa a készüléket olyan helyre, ahol nagyon magas hőmérsékletnek, például közvetlen napsugárzásnak van kitéve. A televíziót nem szabad radiátor vagy fűtőtest közelében elhelyezni. Ha a készülék nagyon magas hőmérséklet hatásának van kitéve, a burkolat túlságosan felmelegedhet és deformálódhat, ami meghibásodáshoz vezethet.
- A tiszta kép és a megfelelő láthatóság érdekében óvja a képernyőt közvetlen fénytől vagy napsugárzástól. Ha lehetséges, használjon pontszerű fényforrást, mely lefelé világít a mennyezetről.
- A tv-készülék mindaddig feszültség alatt áll, amíg a fali konnektorhoz csatlakozik; még akkor is, ha az üzemi kapcsoló OFF (kikapcsolt) pozícióban van. Ha szeretné teljesen kikapcsolni a készüléket, húzza ki a hálózati vezetékét a fali konnektorból.

A hangerő beállítása

- Állítsa a hangerőt olyan szintre, mely nem zavarja a szomszédokat. A hang nagyon könnyen terjed éjszaka. Ilyenkor az ablakok bezárása vagy fejhallgató használata javasolt.
- Ha fejhallgatót használ, ne állítsa a hangerőt nagyon magasra, mert halláskárosodást szenvedhet.

A távvezérlő kezelése

- Óvatosan bánjon a távvezérlővel. Ne ejtse le, ne lépjen rá, és ne öntsön rá semmilyen folyadékot.
- Ne helyezze a távvezérlőt fűtőtest közelébe, ne tegye ki a közvetlen napsugárzás hatásának, és ne tárolja túlzottan párás helyiségben.

A készülékház tisztítása

- Tisztítás előtt húzza ki a hálózati vezetékét a fali konnektorból.
- A készülékházat puha, enyhén megnedvesített tisztítókendővel törölheti le. A tisztításhoz soha ne használjon súrolóeszközt, alkalikus tisztítószert, súrolóport vagy maró hatású folyadékot, például alkoholt, benzint vagy antisztatizáló aeroszolt.
- Ne feledje, hogy a készülékház anyaga meggyengülhet, illetve a képernyő védőbevonata megsérülhet, ha a televízió illékony oldószerekkel, például alkohollal, higítóval, benzinnel vagy rovarirtóval kerül kapcsolatba, illetve ha hosszú ideig gumi anyagokkal érintkezik.
- A szellőzőnyílásokat egy idő után eltömítheti a por, ezáltal csökkenhet a szellőzés hatékonysága. Ennek megelőzése érdekében azt ajánljuk, hogy rendszeresen (legalább havonta) porszívózza ki a szellőzőnyílásokat.

A készülék képernyőjének kezelése és tisztítása

A képernyő állapotának megóvása érdekében kövesse az alábbi előírásokat. Soha ne nyomja meg erővel és ne karcolja meg kemény tárgygal a képernyőt, és ne dobjon neki semmilyen tárgyat. Ellenkező esetben a képernyő megsérülhet.

- A tisztítás előtt húzza ki a hálózati vezetékét a fali konnektorból.
- Ha a készüléket hosszú ideig folyamatosan bekapcsolva hagyta, egy ideig ne érintse meg a külső burkolatot, mert még forró lehet.
- Ajánlatos a képernyőt minél kevesebb alkalommal megérinteni.
- A képernyőt enyhén megnedvesített puha tisztítókendővel törölje le. Ha szennyezett tisztítókendőt használ, a készülék megsérülhet. A tisztításhoz soha ne használjon súrolóeszközt, súrolóport, illetve maró hatású folyadékot, például alkoholt vagy benzint. Ezek az anyagok károsíthatják a képernyő felületét.

Áttekintés és üzembe helyezés

A mellékelt tartozékok ellenőrzése

Távvezérlő (RM-Y1108)
(1 db):



Hálózati csatlakozóvezeték
(C-6 típus) (1 db):



⚠ Akkor használja ezt a hálózati csatlakozóvezetékét, ha Európában (az Egyesült Királyság, Írország és Svájc kivételével) üzemelteti a tv-készülékét.

Hálózati csatlakozóvezeték
(BF típus) (1 db):



⚠

- Akkor használja ezt a hálózati csatlakozóvezetékét, ha az Egyesült Királyság területén üzemelteti a tv-készülékét.
- Az értékesítés helyétől függően előfordulhat, hogy ez a csatlakozóvezeték nem mellékelt tartozéka a készüléknek.

2 db elem (AA méretű):



A távvezérlő kezelőszerveinek áttekintése

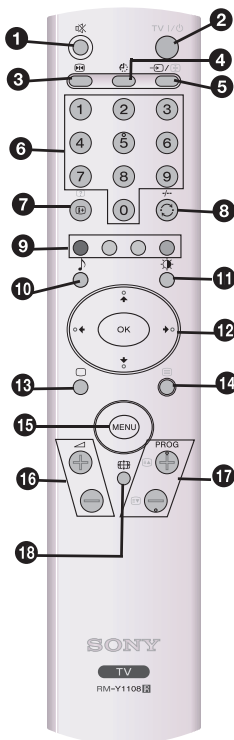

- 1 A hang némítása:** Nyomja meg ezt a gombot a tv hangjának némításához. Nyomja meg ismét a hang visszaállításához.
- 2 TV I/O - A tv-készülék készenléti állapotba kapcsolása:** Nyomja meg ezt a gombot a tv-készülék ideiglenes kikapcsolásához (a  (készenléti/kikapcsolás időzítő) jelző pirosan világít a készüléken). Nyomja meg ismét ezt a gombot a készülék bekapcsolásához.
 - i** • Az energiamegtakarítás érdekében kapcsolja ki teljesen a készüléket, ha hosszabb ideig nem tervezi használni.
 - Ha a készülék 15 percig nem érkezik jelet, és Ön egyetlen gombot sem nyom meg, a televízió automatikusan készenléti üzemmódba kapcsol.
- 3 Képfagyasztás:** E gomb megnyomásával kimerevítheti az éppen látott képet. A részleteket lásd a „Képfagyasztás” című fejezetben a 34. oldalon.
- 4 A kikapcsolás időzítő beállítása:** Ezzel a gombbal beállíthat egy időtartamot, mely letelte után a készülék automatikusan készenléti üzemmódba kapcsol. A részleteket lásd a „Kikapcsolás időzítő” című fejezetben a 34. oldalon.
- 5 Bemeneti műsorforrás kiválasztása:** Nyomja meg ismételten mindaddig, míg a kívánt műsorforrás szimbóluma meg nem jelenik a képernyőn.
- 6 0-9 csatornaválasztás:** Ezekkel a gombokkal választhatja ki a kívánt programhelyet. Kétjegyű szám esetén a második számógombot 2,5 másodpercen belül nyomja meg.
- 7 Az információk megjelenítése a képernyőn:** Nyomja meg ezt a gombot az összes képernyőkijelzés bekapcsolásához. Nyomja meg ismét a kijelzések kikapcsolásához.
- 8 Legutóbb nézett csatorna:** Ezzel a gombbal visszakapcsolhat az előzőleg nézett csatornára (ha azt legalább 5 másodpercig nézte).
- 9 Gyorsteletext:** Teletext üzemmódban ezek a gyorsleteletext vezérlőgombok. A részleteket lásd a 35. oldalon.
- 10 Hanghatások kiválasztása:** Nyomja meg többször ezt a gombot a kívánt hanghatás kiválasztásához. A hanghatások részletes leírását a 27. oldalon találja.
- 11 Képzemmód kiválasztása/A teletext oldalak fényerejének beállítása:**
 - a) **Normál tv üzemmódban:** Nyomja meg többször ezt a gombot a kívánt képzemmód kiválasztásához. A részleteket lásd „A képjellemzők beállítására szolgáló menü” című fejezetben a 25. oldalon.
 - b) **Normál teletext üzemmódban:** Nyomja meg többször ezt a gombot a teletext oldalak fényerejének beállításához.

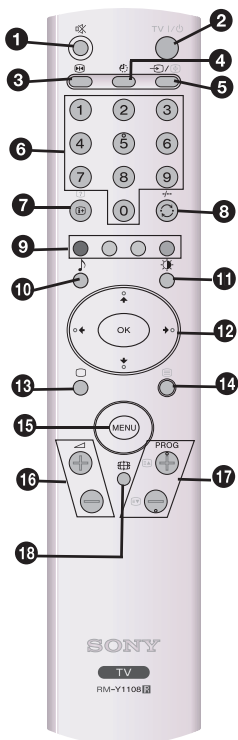

12 ↑ / ↓ / ← / → / OK gombok:

- a) **Ha menü üzemmódba kapcsolt:** Ezekkel a gombokkal kezelheti a menürendszert. További információkért olvassa el „A menürendszer ismertetése és használata” című részt a 24. oldalon.
- b) **Ha a menüt kikapcsolta:** Nyomja meg az **OK** gombot az összes tárolt tv-csatorna megjelenítéséhez. Ezután a **↑** vagy **↓** gombbal válassza ki a kívánt csatornát, majd nyomja meg az **OK** gombot.

13 **Visszakapcsolás tv-üzemmódba:** A teletext vagy videó üzemmód kikapcsolása, és visszakapcsolás a tv-műsorra.

14 **Teletext üzemmód:** Nyomja meg ezt a gombot a teletext bekapcsolásához. A részleteket lásd a „Teletext” című fejezetben a 35. oldalon.

15 **MENU – A képernyőmenü bekapcsolása:** Nyomja meg ezt a gombot a képernyőmenü bekapcsolásához. Ha újból megnyomja ezt a gombot, a menü kikapcsol.

16 **▲ +/- A tv-készülék hangerejének beállítása:** Ezekkel a gombokkal beállíthatja a tv-készülék hangerejét.

17 **PROG +/- Csatornaválasztás:** A következő vagy az előző csatorna választható ki ezekkel a gombokkal.

18 **Képernyőformátum választás:** Nyomja meg ezt a gombot, ha 16:9 formátumban kívánja megnézni az aktuális műsort. Ha újból megnyomja ezt a gombot, a készülék visszakapcsol 4:3 formátumra.

i A zöld szimbólumokkal megjelölt gombok (kivéve a **⏻** (be/készlet) gombot) a teletext működtetéséhez is használhatók. A részleteket lásd a „Teletext” című fejezetben a 35. oldalon.

A készülék kezelőszervei és az oldallapon elhelyezett csatlakozók

A televízió kezelőszerveinek áttekintése

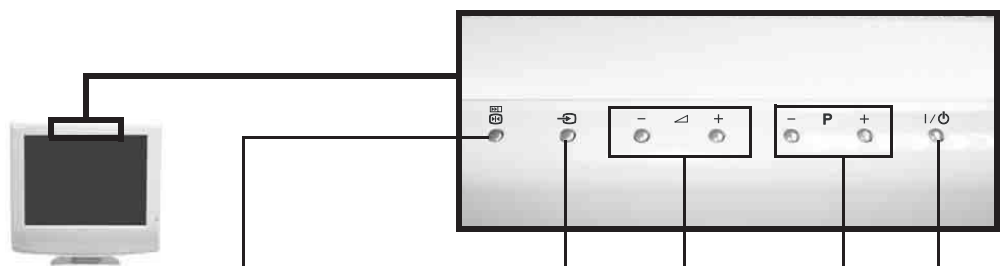

Képfagyasztás: E gomb megnyomásával kimerevítheti az éppen látott képet. A részleteket lásd a „Képfagyasztás” című fejezetben a 34. oldalon.

Auto Start Up: Az automatikus csatornabeállítás újbóli végrehajtásához tartsa nyomva 3 másodpercig ezt a gombot. A részleteket lásd „A tv-készülék bekapcsolása, és a csatornák automatikus beállítása” című fejezetben a 22. oldalon.

Hangerőszabályzó (+/-)

Üzemi kapcsoló

Bemenetválasztás:

A részleteket lásd „A televízióhoz csatlakoztatott külső komponensek műsorának megtekintése” című fejezetben a 38. oldalon.

Csatornaválasztás

(tv-csatornák kiválasztása)

A készülék oldalán elhelyezett csatlakozók

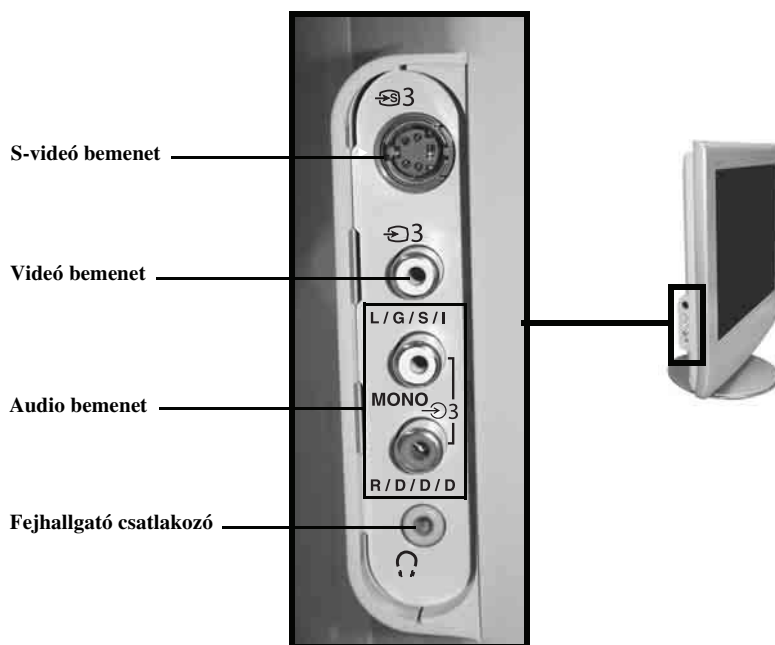

HU

A tv-készülék jelzőinek áttekintése

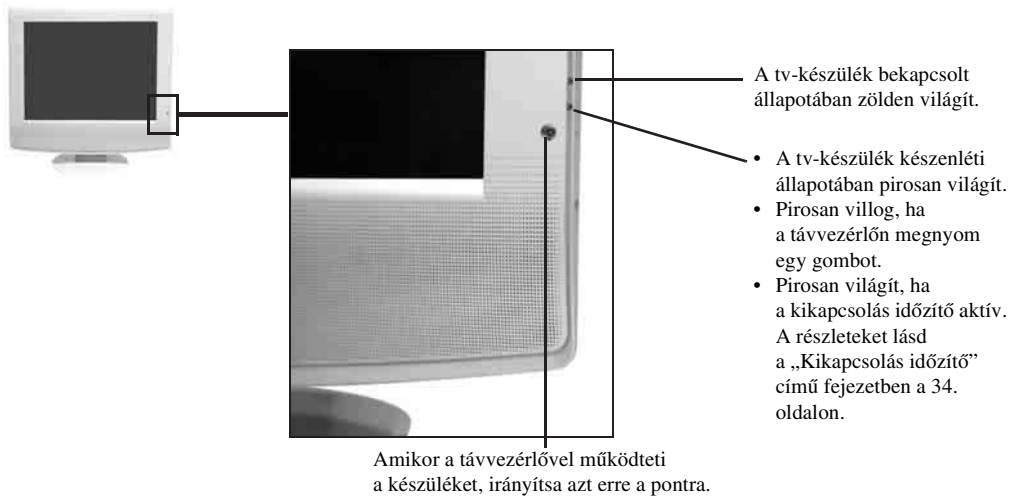

Az elemek behelyezése a távvezérlőbe

 Győződjön meg arról, hogy a mellékelt elemeket a megfelelő polaritással helyezi-e be a távvezérlőbe. Gondoskodjon a kimerült elemek környezetbarát módon történő elhelyezéséről.

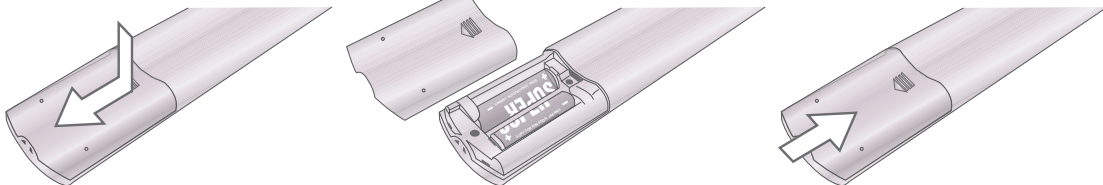

A hátdoldali takarófedél eltávolítása

Mielőtt a vezetékeket a készülékhez csatlakoztatná, távolítsa el a televízió hátdoldali takarófedelét. A csatlakoztatások elvégzése után ne feledje el visszahelyezni a takarófedelet.

A hátdoldali takarófedél eltávolítása

Fogja meg a hátdoldali takarófedelet az ábrán látható módon, és az alsó rész egyik oldalát húzza maga felé. Ezután válassza le a takarófedél felső részét a készülékről.

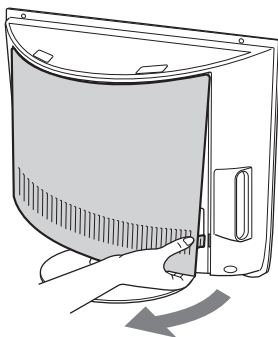

A hátdoldali takarófedél visszahelyezése

Fogja meg a hátdoldali takarófedelet az ábrán látható módon, és illessze a fedélen lévő négy rögzítőcsapot a tv-készüléken kiképzett megfelelő furatokba, majd pattintsa vissza a fedelet a helyére.

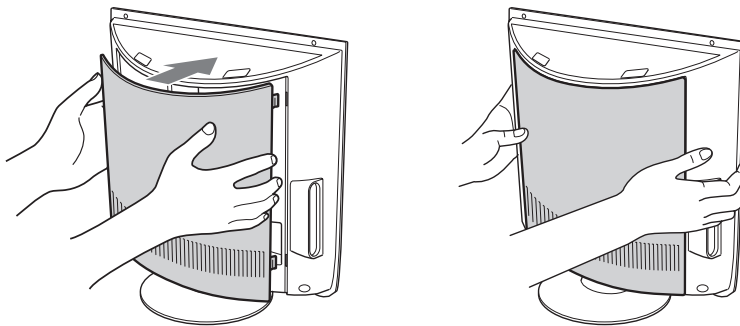

i Ha az SU-W210 típusú (külön megvásárolható) fali konzolra szereli a készüléket, a takarófedelet nem szükséges visszailleszteni.

HU

Az antenna és a videomagnó csatlakoztatása

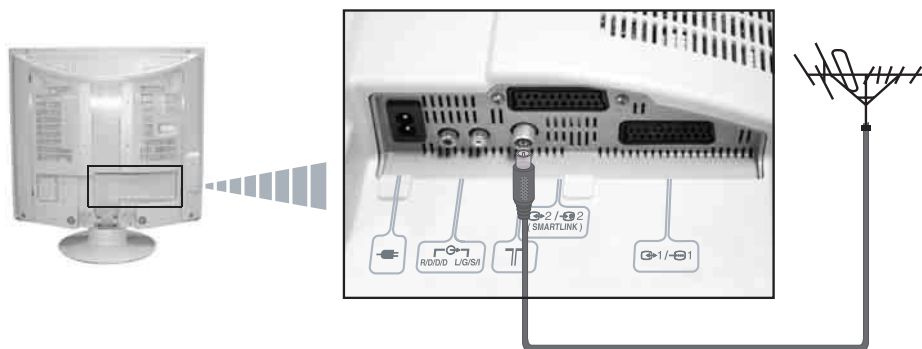

vagy

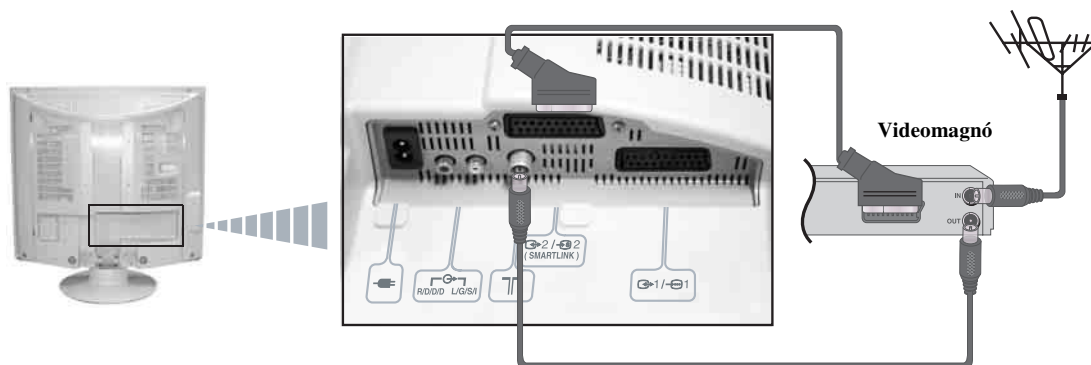

 A Scart vezeték csatlakoztatása előtt feltétlenül csatlakoztassa az antennavezetékét.

 A videomagnó csatlakoztatásáról bővebben a „Külső berendezések csatlakoztatása a tv-készülékhez” című fejezetben olvashat.

A tv-készülék dőlésszögének beállítása

A fénytükröződés csökkentése és az ideális nézőszög beállítása érdekében módosíthatja a képernyő dőlésszögét.

- ⚠ Amikor a dőlésszöget változtatja, szilárdan fogja meg az állványt az egyik kezével, hogy a készülék meg ne lazuljon, vagy le ne essen.
Ügyeljen arra, hogy az ujja be ne csípődjön az állvány és a készülék közé.

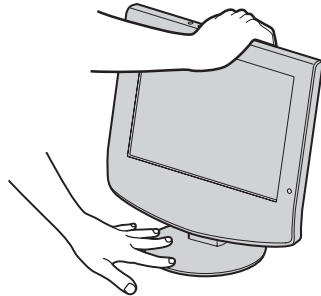

Hátra

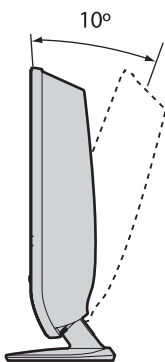

Vízszintesen

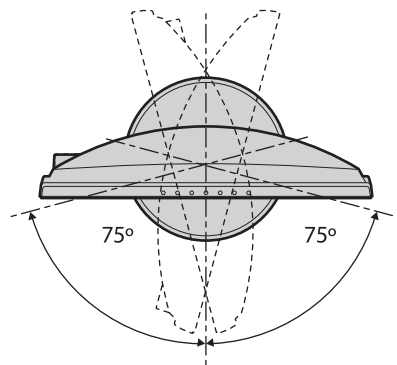

Az első lépések

A tv-készülék bekapcsolása, és a csatornák automatikus beállítása

i A tv-készülék első bekapcsolásakor egy menü-sorozat jelenik meg a képernyőn, mely segítségével 1) kiválaszthatja a menü nyelvét, 2) kiválaszthatja az országot, ahol a készüléket működteti, 3) megkeresheti és tárolhatja az összes fogható tv-csatornát, és 4) megváltoztathatja a tárolt csatornák sorrendjét.

Ha a későbbiek során a fentiek közül bármelyik beállítást módosítani kívánja, válassza ki a megfelelő menüpontot a **Ⓢ** (Alapbeállítás) menüben, vagy tartsa nyomva legalább 3 másodpercig a tv-készülék tetején lévő **▶▶▶** Auto Start Up gombot (lásd a 17. oldalon).



1 Csatlakoztassa a televízió hálózati vezetékét egy fali konnektorhoz (220–240 V AC, 50 Hz).



2 A készülék a legelső csatlakoztatáskor általában bekapcsolt állapotban van. Ha a televízió nincs bekapcsolva, nyomja meg az **Ⓢ** (üzemi) kapcsolót. A készülék legelső bekapcsolásakor a **Language** (nyelv) menü automatikusan megjelenik a tv-képernyőn.

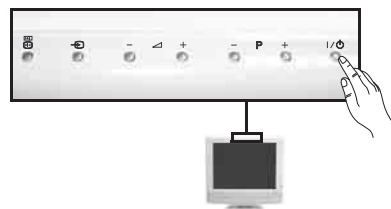

3 A távvezérlő **↑**, **↓**, **←** vagy **→** gombjával válassza ki a menü nyelvét, majd nyomja meg az **OK** gombot a választás megerősítéséhez. Ezt követően a menü a kiválasztott nyelven jelenik meg.



4 A **Country** (ország) menü automatikusan megjelenik a képernyőn. A **↓** vagy **↑** gombbal válassza ki az országot, majd nyomja meg az **OK** gombot a választás megerősítéséhez.

- i** Ha a kívánt ország nem szerepel a listán, válassza ki a „–” beállítást.
- Cirill betűket használó nyelvek esetén javasoljuk, hogy a helytelen karaktermegjelenítés elkerülése érdekében válassza a Russia (Oroszország) beállítást, ha az Ön országa nem szerepel a listában.







- 5** Az **Auto Tuning** menü megjelenik a televízió képernyőjén. Nyomja meg az **OK** gombot a **Yes** (igen) opció kiválasztásához.



- 6** A készülék megkezdi a tv-csatornák automatikus hangolását és tárolását.

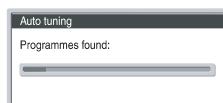





 Ez a művelet eltarthat néhány percig. Legyen türelmes, és ne nyomjon meg semmilyen gombot. Ellenkező esetben az automatikus hangolás félbeszakadhat.



 Ha az automatikus hangolás egyetlen állomást sem talál, megjelenik egy képernyő, mely kéri az antenna csatlakoztatását. Kérjük, ellenőrizze az antenna csatlakoztatását (20. oldal). Nyomja meg az **OK** gombot az automatikus hangolás újraindításához.



- 7** Amikor a készülék az összes fogható csatornát megkereste és tárolta, a képernyőn automatikusan megjelenik a **Programme Sorting** (csatornarendezés) menü, mely segítségével tetszés szerint módosíthatja a tárolt csatornák sorrendjét.

- a) Ha a csatornák sorrendjét nem kívánja módosítani, ugorjon a 8. lépésre.
- b) Ha módosítani kívánja a csatornák sorrendjét:
- 1 A  vagy  gombbal válassza ki az áthelyezni kívánt programhelyet (tv-csatornát). Nyomja meg a  gombot.
 - 2 A  vagy  gombbal válassza ki a programhely új pozícióját. Nyomja meg az **OK** gombot a módosítás tárolásához.
-  A kiválasztott programhely az új pozícióba kerül, és a többi programhely ennek megfelelően átrendeződik.
- 3 További programhelyek átrendezéséhez ismételje meg a b)1 és b)2 lépést.

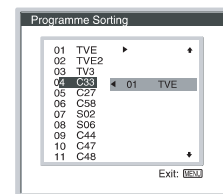
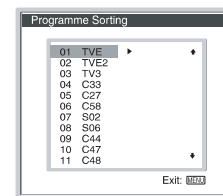

- 8** A **MENU** gombbal kikapcsolhatja a menüképernyőt.



A készülék ekkor készen áll a használatra.

A tv-készülék funkciói

A menürendszer ismertetése és használata

- i** Ez a készülék egy képernyőmenü-rendszer segítségével navigálja Önt a különböző funkciók és beállítások között. A menürendszer működtetéséhez használja a következő gombokat a távvezérlőn:

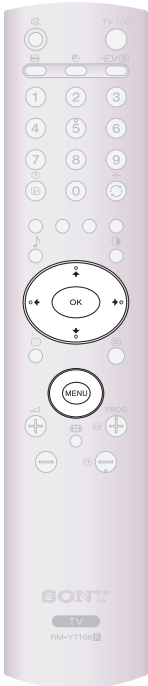

1 A menüképernyő bekapcsolása:

A **MENU** gomb megnyomásával lépjen be a főmenübe.

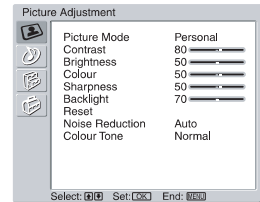

2 Navigáció a menürendszeren belül:

- A kívánt menüpont vagy opció kiválasztásához nyomja meg a **↓** vagy **↑** gombot.
- Ha szeretne belépni a kiválasztott menüpontba, nyomja meg a **→** gombot.
- Ha szeretne visszakapcsolni az előző menüpontba vagy opcióra, nyomja meg a **←** gombot.
- A kiválasztott paraméter beállításához nyomja meg a **↓**, **↑**, **←** vagy **→** gombot.
- A kiválasztás megerősítéséhez és tárolásához nyomja meg az **OK** gombot.

3 A menüképernyő kikapcsolása:

A **MENU** gomb megnyomásával kiléphet a menüből.

A képjellemzők beállítására szolgáló menü



i A „Picture Adjustment” menü segítségével a képjellemzőket egyéni ízlésének megfelelően módosíthatja.

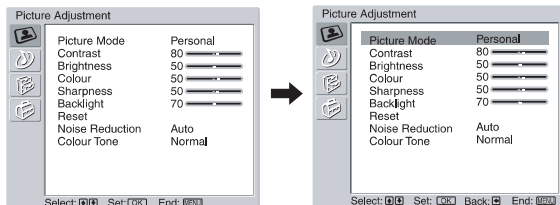

Teendők:

Nyomja meg a **MENU** gombot, majd az **OK** gombbal lépjen be a menübe.

A **↓** vagy **↑** gombbal válassza ki a módosítani kívánt képjellemzőt, és nyomja meg az **OK** gombot. Az egyes paraméterek beállítását lásd az alábbiakban.



Picture Mode

Ez a menüpont lehetővé teszi az aktuális műsornak legmegfelelőbb képbeállítás kiválasztását. Miután kiválasztotta ezt a menüpontot, nyomja meg az **OK** gombot. A **↓** vagy **↑** gombbal az alábbi opciók közül választhat:

- Live** (élő közvetítésekhez, illetve DVD és set top box készülék műsorához).
- Personal** (egyéni képbeállítás).
- Movie** (filmekhez).

Miután kiválasztotta a kívánt opciót, nyomja meg az **OK** gombot a tároláshoz.

i „Live” és „Movie” képüzemmódban a „Brightness”, „Colour”, „Sharpness” és „Backlight” paraméter gyárilag beállított, ezért nem módosítható.

Contrast

A **←** vagy **→** gombbal csökkentheti vagy növelheti a kontrasztot. Nyomja meg az **OK** gombot a tároláshoz.

Brightness

A **←** vagy **→** gombbal csökkentheti vagy növelheti a képernyő fényerejét. Nyomja meg az **OK** gombot a tároláshoz.

⚠ Ez a menüpont csak akkor jelenik meg, és csak akkor módosítható, ha a „Picture Mode” menüben a „Personal” opciót választotta ki.

Colour

A **←** vagy **→** gombbal csökkentheti vagy növelheti a színintenzitást. Nyomja meg az **OK** gombot a tároláshoz.

⚠ Ez a menüpont csak akkor jelenik meg, és csak akkor módosítható, ha a „Picture Mode” menüben a „Personal” opciót választotta ki.

Hue

A **←** vagy **→** gombbal csökkentheti vagy növelheti a zöld tónus intenzitását. Nyomja meg az **OK** gombot a tároláshoz.

⚠ Ez a menüpont csak NTSC jelbemenet (pl. amerikai videokazetta) esetén jelenik meg.

Sharpness

A **←** vagy **→** gombbal lágyíthatja vagy élesítheti a képet. Nyomja meg az **OK** gombot a tároláshoz.

⚠ Ez a menüpont csak akkor jelenik meg, és csak akkor módosítható, ha a „Picture Mode” menüben a „Personal” opciót választotta ki.

Backlight

A **←** vagy **→** gombbal gyengítheti vagy erősítheti a háttérvilágítás fényerejét.

⚠ Ez a menüpont csak akkor jelenik meg, és csak akkor módosítható, ha a „Picture Mode” menüben a „Personal” opciót választotta ki.

(folytatódik)

Reset	Nyomja meg az OK gombot, ha a képjellemzőket szeretné visszaállítani a gyári értékre.
Noise Reduction	Gyári beállítás (Auto) szerint ez a funkció automatikusan csökkenti a gyenge vételi minőség esetén tapasztalható képzajt. A beállítás azonban módosítható. Miután kiválasztotta ezt a menüpontot, nyomja meg a ➡ gombot. Ezután a ▼ vagy ▲ gombbal válassza ki az Off beállítást. Végül nyomja meg az OK gombot a tároláshoz.
Colour Tone	Ez a funkció lehetővé teszi a kép színárnyalatának módosítását. Miután kiválasztotta ezt a menüpontot, nyomja meg a ➡ gombot. Ezután a ▼ vagy ▲ gombbal válasszon az alábbi lehetőségek közül: Warm (a fehérhez közeli színek vöröses tónust kapnak), Normal (a fehérhez közeli színek semleges tónust kapnak), Cool (a fehérhez közeli színek kékes tónust kapnak). Végül nyomja meg az OK gombot a tároláshoz.

A hangjellemzők beállítására szolgáló menü

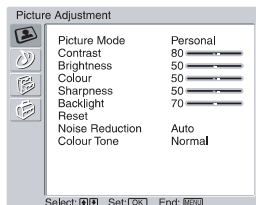

i A „Sound Adjustment” menü segítségével a hangjellemzőket módosíthatja.

Teendők:

Nyomja meg a **MENU** gombot, a **↓** gombbal válassza ki a **☺** menüpontot, majd az **OK** gombbal lépjen be a menübe.

A **↓** vagy **↑** gombbal válassza ki a módosítani kívánt hangjellemzőt, és nyomja meg az **OK** gombot. Az egyes paraméterek beállítását lásd az alábbiakban.

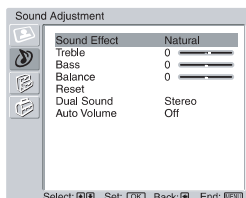
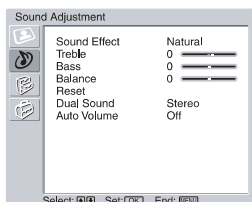

Sound Effect

Ez a menüpont lehetőséget kínál a hangzás egyéni beállítására. Miután kiválasztotta ezt a menüpontot, nyomja meg az **OK** gombot. Ezután a **↓** vagy **↑** gombbal válasszon az alábbi lehetőségek közül:

- Natural** a „BBE High Definition Sound system”* technológia segítségével a hang tisztasága, részletessége és hatása jelentősen fokozható.
- Dynamic** a „BBE High Definition Sound system”* technológia a hangtisztaság és a hanghatás fokozásával növeli az érthetőséget és a zenei hangzínhűséget.
- Off** hangzsmódosítás kikapcsolva.

Miután kiválasztotta a kívánt opciót, nyomja meg az **OK** gombot.

⚠ Ez a funkció nincs hatással a fejhallgatóban hallható hangra.

Treble

A **←** vagy **→** gombbal csökkentheti vagy növelheti a magas hangok arányát. Nyomja meg az **OK** gombot a tároláshoz.

Bass

A **←** vagy **→** gombbal csökkentheti vagy növelheti a mély hangok arányát. Nyomja meg az **OK** gombot a tároláshoz.

Balance

A **←** vagy **→** gombbal a bal vagy a jobb hangszóró felé tolhatja el a hangerőegyensúlyt. Nyomja meg az **OK** gombot a tároláshoz.

Reset

Nyomja meg az **OK** gombot, ha a hangjellemzőket szeretné visszaállítani a gyári értékre.

Dual Sound

Nyomja meg a **→** gombot. Ezután:

- Sztereó adás esetén:
A **↓** vagy **↑** gombbal választhat a **Stereo** és a **Mono** hangüzemmód közül. Nyomja meg az **OK** gombot a tároláshoz.
- Kéthangú adás esetén:
A **↓** vagy **↑** gombbal választhat a **Mono** (mono csatorna, ha van ilyen), az **A** (1-es csatorna) vagy a **B** (2-es csatorna) beállítás közül. Nyomja meg az **OK** gombot a tároláshoz.

Auto Volume

Nyomja meg a **→** gombot. A **↓** vagy **↑** gombbal választhat az **On** (a hangerő a műsor jelszintjétől függetlenül, mindig állandó marad (pl. reklámoknál)) vagy az **Off** (a hangerő a sugárzott jelszint függvényében változik) beállítás közül. Nyomja meg az **OK** gombot a tároláshoz.

⚠ Ez a funkció nincs hatással a fejhallgatóban hallható hangra.

i * A „BBE High Definition Sound system” a Sony Corporation által, a BBE Sound, Inc. engedélyével előállított hangrendszer. Ezt a technológiát a 4,638,258 és a 4,482,866 számú USA szabadalom védi. A „BBE” rövidítés és a BBE szimbólum a BBE Sound, Inc. védjegyei.

További beállítások

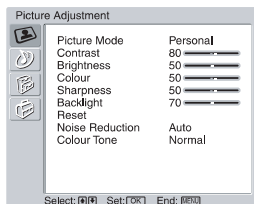

i A „Features” menü segítségével számos egyéb funkció és paraméter állítható be a tv-készüléken.

Teendők:

Nyomja meg a **MENU** gombot, a **↓** gomb kétszeri megnyomásával válassza ki a **MENU** menüpontot, majd az **OK** gombbal lépjen be a menübe.

A **↓** vagy **↑** gombbal válassza ki a kívánt opciót, és nyomja meg az **OK** gombot. Az egyes funkciók beállítását lásd az alábbiakban.

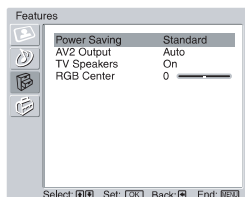
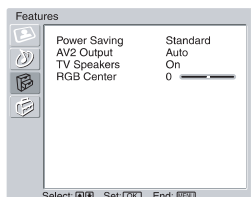

POWER SAVING

Ezzel a funkcióval csökkentheti a televízió teljesítményfelvételét.

Teendők:

A funkció kiválasztása után nyomja meg az **OK** gombot. Ezután a **↓** vagy **↑** gombbal válassza ki a **Reduce** opciót. Nyomja meg az **OK** gombot a beállítás tárolásához.

AV2 OUTPUT

Az „AV2 Output” menüpontban kiválaszthatja azt a műsorforrást (jelforrást), melynek műsorát **2/3** Scart csatlakozón keresztül szeretné továbbítani. Ezen a Scart csatlakozón keresztül továbbíthatja és felveheti a kívánt tv-műsört, illetve a képernyőn éppen látható műsört.

i Ha az Ön videomagnója vagy DVD-felvevője támogatja a SmartLink rendszert, ez a beállítási művelet nem szükséges.

Teendők:

Miután a fentiek szerint belépett a „Features” menübe, és kiválasztotta ezt az opciót, nyomja meg az **OK** gombot. Ezután a **↓** vagy **↑** gombbal válassza ki a megfelelő jelforrást:

TV az antennán keresztül beérkező műsor továbbítása.

AUTO az éppen a képernyőn látható műsor továbbítása.

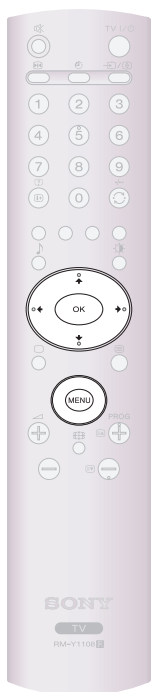

- i** Ha az „AUTO” beállítást választja, mindig az a műsor jelenik meg a kimeneten, amelyik éppen a képernyőn látható.
- Ha dekódert is csatlakoztatott a Scart **2/3** aljzathoz, vagy az ehhez az aljzathoz csatlakoztatott videomagnóhoz, kérjük ne feledje el visszaállítani az „AV2 Output” menüpontot a „TV” beállításra, a korrekt dekódolás érdekében. Alternatív megoldás: Ha dekódolt műsört szeretne nézni, a „Manual Programme Preset” menüben válassza ki a „Decoder” menüpont „On” beállítását. A részleteket lásd a 33. oldalon.



TV SPEAKERS

E menüpont segítségével kikapcsolhatja a tv-készülék hangszóróit, ha a műsor hangját egy a tv-készülékhez csatlakoztatott audio rendszeren keresztül kívánja meghallgatni.

Teendők:

A  vagy  gombbal válassza ki a kívánt opciót az alábbiak közül, majd nyomja meg az **OK** gombot.

On A hang a tv-készülék hangszóróiból hallható.



One Time Off A tv hangszórók ideiglenesen kikapcsolnak, így a külső audio komponens hangját hallgathatja.

 Amikor a tv-készüléket kikapcsolja, a „TV Speakers” menüpont automatikusan visszakapcsol „On” beállításra.

Permanent Off A tv hangszórók kikapcsolnak, így a külső audio komponens hangját hallgathatja.



 A tv hangszóróinak bekapcsolásához válassza ki a „TV Speakers” menüpont „On” beállítását.

RGB CENTER

 Ez a menüpont csak akkor jelenik meg, ha a tv-készülék hátoldalán lévő Scart  /  aljzathoz RGB műsorforrást csatlakoztatott.

Az RGB jelforrásból érkező műsor esetében szükségessé válhat a kép beállítása. E funkció segítségével a képkivágást vízszintes irányban mozgathatja, így a képet pontosan a képernyő közepére állíthatja be.

Teendők:

Miután a 28. oldalon leírtak szerint belépett a „Features” menübe, és egy RGB jelforrás műsorának nézése közben kiválasztotta az „RGB Center” opciót, nyomja meg az **OK** gombot. Ezután a  vagy  gombbal állítsa középre a képkivágást (-5 és +5 tartományban). Végül nyomja meg az **OK** gombot a tároláshoz.



Az alapbeállítások menüje

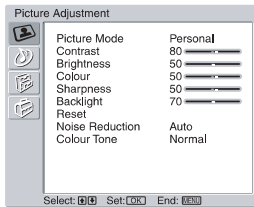

i A „Set Up” menüben a tv-készülék számos alapbeállítását módosíthatja.

Teendők:

Nyomja meg a **MENU** gombot, a **↓** gomb háromszori megnyomásával válassza ki a **☰** menüpontot, majd az **OK** gombbal lépjen be a menübe.

A **↓** vagy **↑** gombbal válassza ki a kívánt opciót, és nyomja meg az **OK** gombot. Az egyes funkciók beállítását lásd az alábbiakban.

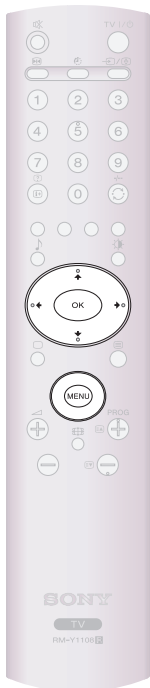
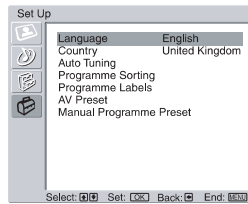
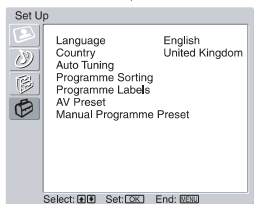

LANGUAGE

Ezzel a funkcióval beállíthatja azt a nyelvet, amelyen a menük megjelennek.

Teendők:

A funkció kiválasztása után nyomja meg az **OK** gombot, majd hajtsa végre „A tv-készülék bekapcsolása, és a csatornák automatikus beállítása” című fejezetben (22. oldal) leírt 3-as lépést.

COUNTRY

Ezzel a funkcióval beállíthatja azt az országot, amelyben a készüléket üzemelteti.

Teendők:

A funkció kiválasztása után nyomja meg az **OK** gombot, majd hajtsa végre „A tv-készülék bekapcsolása, és a csatornák automatikus beállítása” című fejezetben (22. oldal) leírt 4-es lépést.

AUTO TUNING

Ezzel a funkcióval behangolhatja és tárolhatja az összes fogható tv-állomást.

Teendők:

A funkció kiválasztása után nyomja meg az **OK** gombot, majd hajtsa végre „A tv-készülék bekapcsolása, és a csatornák automatikus beállítása” című fejezetben (23. oldal) leírt 5-ös és 6-os lépést.

PROGRAMME SORTING

Ezzel a funkcióval módosíthatja a tárolt csatornák megjelenési sorrendjét (programhely rendezés).



Teendők:

A funkció kiválasztása után nyomja meg az **OK** gombot, majd hajtsa végre „A tv-készülék bekapcsolása, és a csatornák automatikus beállítása” című fejezetben (23. oldal) leírt 7-es lépést.

PROGRAMME LABELS

Ezzel a funkcióval elnevezheti a tárolt programhelyeket (a név maximum öt betűből vagy számból állhat).

Teendők:





- 1 Miután az előző oldalon leírtak szerint belépett a „Set Up” menübe, és kiválasztotta ezt az opciót, nyomja meg az **OK** gombot, majd a **↓** vagy **↑** gombbal válassza ki az elnevezni kívánt programhelyet. Nyomja meg az **OK** gombot.
- 2 Ha a **Label** oszlop első eleme kiemelve látható, nyomja meg az **OK** gombot, és a **↓**, **↑**, **←** vagy **→** gombbal válassza ki a karaktert, majd nyomja meg az **OK** gombot. Amikor a kívánt nevet beírta, a **↓**, **↑**, **←** vagy **→** gombbal válassza ki az „End” opciót a képernyőn, és nyomja meg az **OK** gombot a menüképernyő kikapcsolásához.
 -  • Egy betű javításához válassza ki a „” ikont a képernyőn, lépjen vissza a módosítandó karakterre, majd nyomja meg az **OK** gombot.
 - Szóköz beszúrásához válassza ki a „” karaktert, és nyomja meg az **OK** gombot.

AV PRESET

Ezzel a funkcióval:

- a) Elnevezheti a tv-készülékhez csatlakoztatott külső berendezéseket.

Teendők:

- 1 Miután az előző oldalon leírtak szerint belépett a „Set Up” menübe, és kiválasztotta ezt az opciót, nyomja meg az **OK** gombot, majd a **↓** vagy **↑** gombbal válassza ki az elnevezni kívánt külső műsorforrást: AV1 és AV2 a hátoldali Scart aljzatokhoz, illetve AV3 a készülék oldalán elhelyezett aljzathoz csatlakoztatott komponens esetén. Nyomja meg kétszer az **OK** gombot.
- 2 Egy név automatikusan megjelenik az elnevezés oszlopában.
 - a) Ha az előre beállított nevek egyikét kívánja használni, a **↓** vagy **↑** gombbal válassza ki a nevet, és nyomja meg az **OK** gombot a tároláshoz.
 -  A gyárilag beállított nevek: **VIDEO**, **DVD**, **CABLE**, **GAME**, **CAM** (kamkorder) vagy **SAT** (műholdvevő).
 - b) Ha egyéni nevet kíván létrehozni, válassza ki az **Edit** opciót és nyomja meg az **OK** gombot. Amíg az első karakterhely kiemelve látható, a **↓**, **↑**, **←** vagy **→** gombbal válassza ki a karaktert, majd nyomja meg az **OK** gombot. Amikor a kívánt nevet beírta, a **↓**, **↑**, **←** vagy **→** gombbal válassza ki az „End” opciót a képernyőn, és nyomja meg az **OK** gombot a menüképernyő kikapcsolásához.
 -  • Egy betű javításához válassza ki a „” ikont a képernyőn, lépjen vissza a módosítandó karakterre, majd nyomja meg az **OK** gombot.
 - Szóköz beszúrásához válassza ki a „” karaktert, és nyomja meg az **OK** gombot.
- c) A csatlakoztatott külső komponens bemeneti hangerőszintjének beállítása.

Teendők:

Miután az előző oldalon leírtak szerint belépett a „Set Up” menübe, és kiválasztotta ezt az opciót, nyomja meg az **OK** gombot, majd a **↓** vagy **↑** gombbal válassza ki a beállítani kívánt külső műsorforrást: **AV1** és **AV2** a hátoldali Scart aljzatokhoz, illetve **AV3** a készülék oldalán elhelyezett aljzathoz csatlakoztatott komponens esetén. Nyomja meg kétszer a **→** gombot, ekkor a **Sound Offset** oszlop kiemelve látható. Nyomja meg az **OK** gombot, majd a **↓** vagy **↑** gombbal állítsa be a hangerőszintet -9 és +9 között.

A csatornák kézi beállítására szolgáló menü

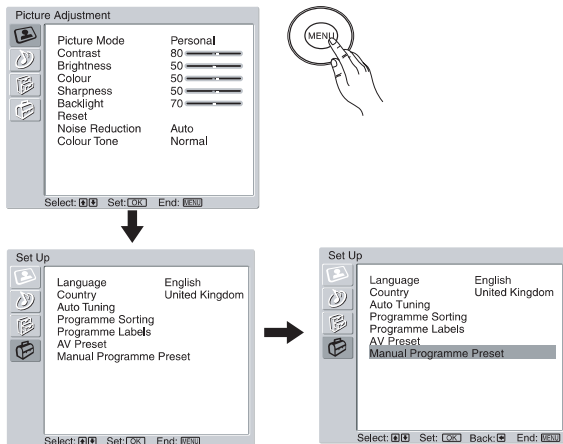

❶ A „Set Up” menü „Manual Programme Preset” opciója lehetőséget kínál a tv-csatornák kézi vezérlésű behangolására és tárolására.

Teendők:

Nyomja meg a **MENU** gombot, a **↓** gomb háromszori megnyomásával válassza ki a **☰** menüpontot, majd az **OK** gombbal lépjen be a „Set Up” menübe.

A **↓** vagy **↑** gombbal válassza ki a „Manual Programme Preset” opciót, és nyomja meg az **OK** gombot. Az egyes funkciók beállítását lásd az alábbiakban.

A „Manual Programme Preset” opció segítségével:

a) Egyesével, a kívánt sorrendben tárolhatja a tv-állomásokat vagy a videocsatornát.

Teendők:

1 Miután a 30. oldalon leírtak szerint belépett a „Set Up” menübe, és kiválasztotta a „Manual Programme Preset” opciót, nyomja meg az **OK** gombot. Amikor a **Programme** opció kiemelve látható, nyomja meg az **OK** gombot. A **↓** vagy **↑** gombbal válassza ki a tárolási pozíciót (memóriahelyet) (videomagnó esetén a „0” memória helyet válassza). Ezután nyomja meg a **←** gombot.

2 **❶** Az alábbi menüpont elérhetősége a „Country” menüpontban kiválasztott országtól függ.

A System opció kiválasztása után nyomja meg az **OK** gombot. Ezután a **↓** vagy **↑** gombbal válassza ki a műsorsugárzási rendszert (**B/G** a nyugat-európai országok, **D/K** a kelet-európai országok, **I** Nagy Britannia, **L** Franciaország esetében). Ezután nyomja meg a **←** gombot.

3 A Channel opció kiválasztása után nyomja meg az **OK** gombot. Ezután a **↓** vagy **↑** gombbal válassza ki a csatornahangolási tartományt („S” a kábelcsatornák, „C” a földi csatornák esetében). Ezt követően a számgombokkal írja be a tv vagy a videocsatorna számát. Ha nem ismeri a csatorna számát, nyomja meg a **→** gombot, majd a **↓** vagy **↑** gombbal indítsa el a keresést. Amikor a keresett csatornát megtalálta, nyomja meg kétszer az **OK** gombot a tároláshoz.

További csatornák hangolásához és tárolásához ismétlje meg a fenti lépéseket.

b) Ha kívánja, a tárolt csatornát elnevezheti (maximum 5 karakter).

Teendők:

Miután a 30. oldalon leírtak szerint belépett a „Set Up” menübe, és kiválasztotta a „Manual Programme Preset” opciót, nyomja meg az **OK** gombot. Amikor a **Programme** opció kiemelve látható, a **PROG +/-** gombbal válassza ki az elnevezni kívánt csatornát tartalmazó programhelyet. Amikor az elnevezni kívánt csatorna látható a képernyőn, a **↓** vagy **↑** gombbal válassza ki a **Label** opciót és nyomja meg az **OK** gombot. Amíg az első karakterhely kiemelve látható, a **↓**, **↑**, **←** vagy **→** gombbal válassza ki a karaktert, majd nyomja meg az **OK** gombot. Amikor a kívánt nevet beírta, a **↓**, **↑**, **←** vagy **→** gombbal válassza ki az „End” opciót a képernyőn, és nyomja meg az **OK** gombot a menüképernyő kikapcsolásához. Nyomja meg az **OK** gombot a tároláshoz.

- ❶**
- Egy betű javításához válassza ki a „**←**” ikont a képernyőn, lépjen vissza a módosítandó karakterre, majd nyomja meg az **OK** gombot.
 - Szóköz beszúrásához válassza ki a „**□**” karaktert, és nyomja meg az **OK** gombot.

-
- c) A vétel finomhangolása. Általában az automatikus finomhangolási funkció (AFT) beállítja a legjobb vételi minőséget, de ha szükséges, kézi finomhangolással is javíthatja a vételt.

Teendők:

Amíg a beállítani kívánt tv-műsor látható a képernyőn, és miután a 30. oldalon leírtak szerint belépett a „Set Up” menübe, és kiválasztotta a „Manual Programme” opciót, nyomja meg az **OK** gombot. A **▼** vagy **▲** gombbal válassza ki az **AFT** menüpontot, és nyomja meg a **➔** gombot. Ezután a **▼** vagy **▲** gombbal végezze el a finomhangolást -15 és +15 között. Nyomja meg kétszer az **OK** gombot a tároláshoz.

- d) Ha a monóban sugárzott műsorok hangja torz, javíthatja a hangminőséget (nem használható, ha a „System” menüpontban az „L” opciót választotta ki).

Előfordulhatnak olyan, szabványostól eltérő jellel sugárzott műsorok, melyek hangtorzítást vagy szakaszos hangkiesést okozhatnak mono műsorok esetén. Az Audio Filter opcióval csökkentheti az ilyen torzítást.

i Ha nem tapasztalható torzítás, javasoljuk, hogy ne módosítsa az **Audio Filter** opció gyári beállítását (Off).

Teendők:

Miután a 30. oldalon leírtak szerint belépett a „Set Up” menübe, és kiválasztotta a „Manual Programme Preset” opciót, nyomja meg az **OK** gombot. A **▼** vagy **▲** gombbal válassza ki az **Audio Filter** opciót és nyomja meg a **➔** gombot. Ezután a **▼** gombbal válasszon az alábbi beállítások közül: **Off**, **Low** vagy **High**.

i Ha a „Low” vagy a „High” beállítást választotta, sztereó vagy kéthangú műsorok vétele nem lehetséges.

- e) Ha kívánja, beállíthatja, hogy a **PROG +/-** gombbal történő csatornaválasztás esetén a készülék mely programhelyeket ugorja át.

Teendők:

Miután a 30. oldalon leírtak szerint belépett a „Set Up” menübe, és kiválasztotta a „Manual Programme Preset” opciót, nyomja meg az **OK** gombot. Amíg a **Programme** menüpont kiemelve látható, a **PROG +/-** gombbal válassza ki az átugrani kívánt programhely számát. Amikor az átugrani kívánt csatorna látható a képernyőn, válassza ki a **Skip** opciót a **▼** vagy **▲** gombbal, és nyomja meg a **➔** gombot. Ezután a **▼** vagy **▲** gombbal válassza ki az **On** beállítást. Nyomja meg kétszer az **OK** gombot a tároláshoz.

E funkció későbbi kikapcsolásához ismételje meg a fenti műveletet, és válassza ki az „Off” beállítást az „On” helyett.

- f) Ha a Scart  aljzathoz közvetlenül, vagy egy videomagnón keresztül dekódert csatlakoztatott, az alábbi művelettel megnézheti és dekódolhatja a kódolt csatornák (pl. pay TV dekóder) műsorát.

i Az alábbi menüpont elérhetősége a „Country” menüben kiválasztott országtól függ.

Teendők:

Miután a 30. oldalon leírtak szerint belépett a „Set Up” menübe, és kiválasztotta a „Manual Programme Preset” opciót, nyomja meg az **OK** gombot. A **▼** vagy **▲** gombbal válassza ki a **Decoder** opciót, és nyomja meg a **➔** gombot. Ezután a **▼** vagy **▲** gombbal válassza ki az **On** beállítást. Nyomja meg kétszer az **OK** gombot a tároláshoz.

E funkció későbbi kikapcsolásához ismételje meg a fenti műveletet, és válassza ki az „Off” beállítást az „On” helyett.

Egyéb funkciók



Kikapcsolás időzítő

Az időzített kikapcsolási funkció segítségével beállíthat egy időtartamot, mely letelte után a készülék automatikusan készenléti üzemmódba kapcsol. A választható időtartamok: 30, 60, 90, vagy 120 perc.

Teendők:

Nyomja meg ismételten a távvezérlő gombját mindaddig, míg a kívánt időtartam meg nem jelenik a képernyőn.

Miután bekapcsolta ezt a funkciót, a jelző (készenlét/időzített kikapcsolás) pirosan világít a tv-készüléken.

Ha szeretné kikapcsolni ezt a funkciót:

Nyomja meg ismételten a távvezérlő gombját mindaddig, míg az „Off” meg nem jelenik a képernyőn.

- Ha a tv-készüléket kikapcsolja, majd újból bekapcsolja, az időzített kikapcsolási funkció visszakapcsol „Off” beállításra.
- Ha az időzített kikapcsolásig hátralévő időt szeretné ellenőrizni, nyomja meg a gombot a távvezérlőn.
- 1 perccel azelőtt, hogy a készülék készenléti állapotba kapcsolna, a „Sleep timer will end soon. Power will be turned off.” üzenet jelenik meg a képernyőn.

Képfagyasztás

Ez a funkció lehetőséget kínál arra, hogy a megfelelő pillanatban kimerevítse a képernyőn látható képet (pl. telefonszám vagy recept lejegyzése céljából).

Teendők:

A kép kimerevítéséhez nyomja meg a távvezérlő gombját. A képernyő bal alsó sarkában megjelenik egy ablak, melyben az aktuális csatorna látható. Az ablak bezárásához nyomja meg újból a gombot. Ha a képfagyasztási funkciót szeretné kikapcsolni, nyomja meg újból a távvezérlő gombját. A készülék visszakapcsol a tv-műsorra.

A képfagyasztási ablak pozíciójának módosítása

Az aktuális csatornát jelző ablak pozíciója megváltoztatható.

Teendők:

Miután bekapcsolta a képfagyasztási funkciót, a , , vagy gombbal állítsa be az ablak helyzetét a képernyőn.

Teletext



A legtöbb tv-állomás a teletexten keresztül szöveges információkat sugároz a nézők számára. Az index-oldalon (rendszerint a 100-as oldal) általában a szolgáltatás használatának módjáról is közölnek információkat. A teletext működtetéséhez használja a távvezérlő alábbiakban bemutatott gombjait.

Ellenőrizze, hogy a kívánt csatorna jó térerővel fogható-e, mert a teletext csak ebben az esetben működik megbízhatóan.

A teletext bekapcsolása

Válassza ki azt a csatornát, amelyiken az Ön által nézni kívánt teletext adást sugározzák, majd nyomja meg a **TV** gombot.

A **TV** gomb többszöri megnyomásakor a képernyő tartalma az alábbiak szerint változik: Teletext üzemmód **TV** Rávetített teletext üzemmód → Tv-üzemmód → Teletext üzemmód → (ismétlődik).

A kívánt teletext oldal kiválasztása

A távvezérlő számgombjaival válassza ki a kívánt háromjegyű oldalszámot.

- Ha hibázott, írja be ismét a kívánt oldal számát helyesen.
- Ha a képernyőn megjelenő számláló folyamatosan keres, a beírt oldal nem elérhető. Írjon be egy másik oldalszámot.

Lapozás oldalanként

Nyomja meg a **PROG +** (**▶**) (lapozás előre) vagy a **PROG -** (**◀**) (lapozás hátra) gombot.

A teletext oldal fagyasztása

Egyes teletext oldalak több aloldalt is tartalmaznak, melyek automatikusan követik egymást a képernyőn. Nyomja meg a **◀**/**▶** gombot az aktuális aloldal rögzítéséhez. A rögzítés feloldásához nyomja meg újból ezt a gombot.

A rejtett információk megjelenítése (pl. rejtvény megfejtése, stb.)

Nyomja meg a **▶**/**?** gombot. Az információ újbóli elrejtéshez nyomja meg ismét ezt a gombot.

A teletext fényerejének módosítása:

A teletext funkció használata közben a **☼** gomb megfelelő számú megnyomásával válasszon a négy lehetséges fényerő beállítás közül.

A teletext kikapcsolása

Nyomja meg a **TV** gombot.

i Cirill betűket használó nyelvek esetén javasoljuk, hogy a helytelen karaktermegjelenítés elkerülése érdekében válassza a „Russia” (Oroszország) beállítást („Set Up” főmenü, „Language” opció), ha az Ön országa nem szerepel a listában. A részleteket lásd a 30. oldalon.

Gyorsteletext

i A gyors-teletext funkció segítségével egyes oldalak egyetlen gombnyomással előhívhatók. Gyors-teletext oldalak sugárzásakor a képernyő alján színgombok láthatók. Nyomja meg a kívánt teletext témakörnek vagy teletext oldalnak megfelelő színgombot (piros, zöld, sárga vagy kék) a távvezérlőn.

Kiegészítő információk

Külső komponensek csatlakoztatása a tv-készülékhez

- Az alábbi utasításokat követve külső komponensek széles skáláját csatlakoztathatja ehhez a tv-készülékhez.
- A csatlakozóvezetéseket külön kell megvásárolni.

❶ A képzaj elkerülése érdekében ne csatlakoztasson egyszerre két berendezést az **A** és a **B** jelű aljzathoz.

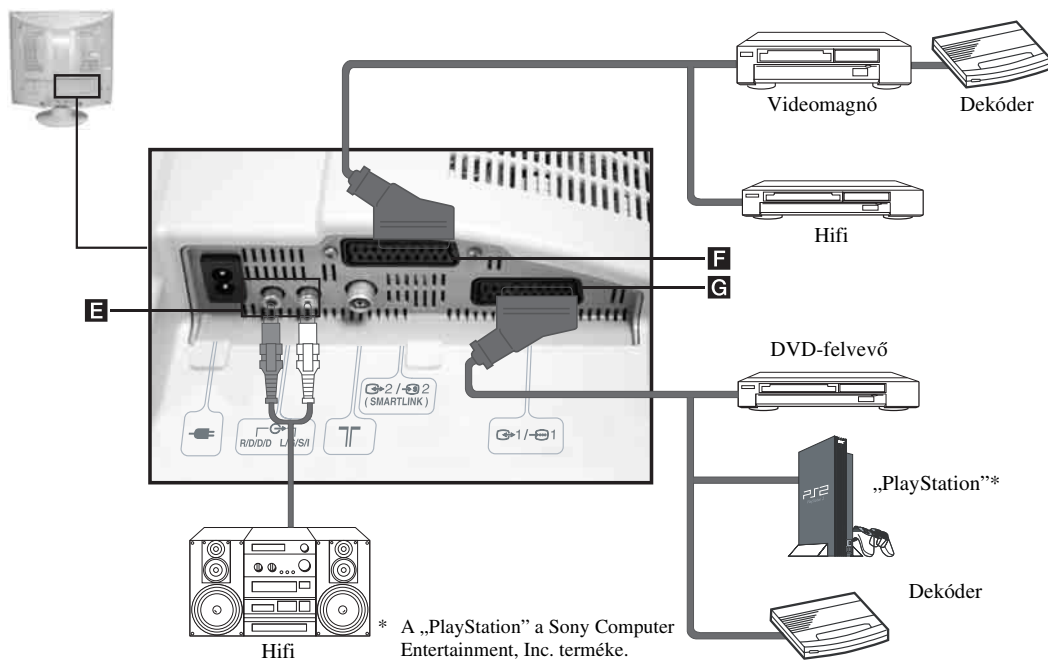
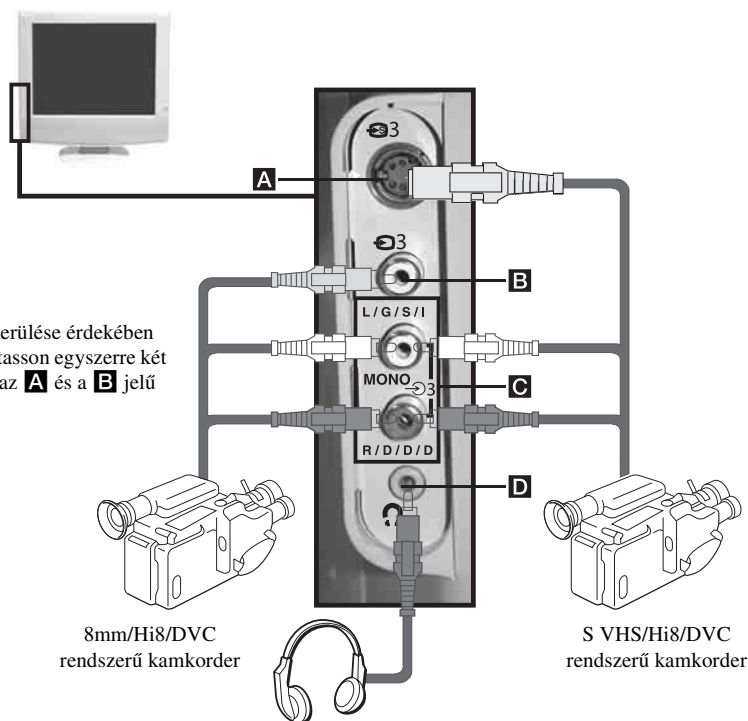

* A „PlayStation” a Sony Computer Entertainment, Inc. terméke.

* A „PlayStation” a Sony Computer Entertainment, Inc. védjegye.

Videomagnó csatlakoztatása:

A videomagnó csatlakoztatásának részleteit lásd „Az antenna és a videomagnó csatlakoztatása” című fejezetben, a 20. oldalon.

SmartLink rendszert támogató videomagnó vagy DVD-felvevő csatlakoztatása

 A SmartLink közvetlen összeköttetés a tv-készülék és a videomagnó/DVD-felvevő között. További részleteket a SmartLink rendszerű videomagnó/DVD-felvevő kezelési útmutatójában olvashat.

Ha a videomagnó vagy a DVD-felvevő támogatja a Smartlink rendszert, a csatlakoztatást egy Scart vezetékkel kell végrehajtani, a  jelű Scart aljzaton keresztül.

Ha a jelű Scart aljzathoz közvetlenül, vagy egy videomagnón keresztül dekódert, illetve set top boxot csatlakoztatott

A „Set Up” főmenüben válassza ki a „Manual Programme Preset” almenüt, majd a „Decoder**” menüpontban válassza ki az „On” beállítást (lásd a 33. oldalon). Mindegyik kódolt csatorna esetében ismétlje meg ezt a műveletet.

**E menüpont elérhetősége a „Country” menüben kiválasztott országtól függ.

Csatlakoztatás külső audio készülékhez

Ha a tv-készülék hangját a hifi komponens hangsugárzóján keresztül kívánja meghallgatni

Csatlakoztassa a hifi készüléket a televízió hátoldalán található  aljzatokhoz, ha erősíteni kívánja a tv-készülék hangját. Ezután válassza ki a „Features” főmenüben a „TV Speakers” opció „Permanent Off” beállítását (lásd a 29. oldalon).

 A külső komponens hangereje a tv-készülék hangerőszabályozójával is módosítható.

A magas és a mély hangtartomány beállításához használhatja a tv-készülék „Sound Adjustment” menüjét is (27. oldal).

A televízióhoz csatlakoztatott külső komponensek műsorának megtekintése









1 Csatlakoztassa a külső készüléket a televízió megfelelő aljzatához, ahogy azt az előzőekben ismertettük (36. oldal).

2 Kapcsolja be a csatlakoztatott készüléket.



3 A külső komponens műsorának megjelenítéséhez nyomja meg ismételten a  gombot a távvezérlőn mindaddig, amíg a megfelelő bemeneti szimbólum meg nem jelenik a képernyőn.

Szimbólum Bemenőjel

- | | | |
|---|---|--|
|  | 1 | • Audio/videó bemenőjel a G jelű Scart aljzaton keresztül. |
|  | 1 | • RGB bemenőjel a G jelű Scart aljzaton keresztül. Ez a szimbólum csak RGB kimenettel ellátott berendezés csatlakoztatása esetén jelenik meg. |
|  | 2 | • Audio/videó bemenőjel az F jelű Scart aljzaton keresztül. |
|  | 2 | • S-videó bemenőjel az F jelű Scart aljzaton keresztül. Ez a szimbólum csak S-videó kimenettel ellátott berendezés csatlakoztatása esetén jelenik meg. |
|  | 3 | • Videó bemenőjel a B jelű, és audio bemenet a C jelű RCA aljzaton keresztül. |
|  | 3 | • S-videó bemenőjel az A jelű S-videó aljzaton keresztül, és audio bemenet a C jelű aljzaton keresztül. Ez a szimbólum csak S-videó kimenettel ellátott berendezés csatlakoztatása esetén jelenik meg. |

4 Ha a normál tv-műsorra kíván visszakapcsolni, nyomja meg a  gombot a távvezérlőn.

Mono hangú külső berendezés esetén

Csatlakoztassa az RCA csatlakozóvezetékét az L/G/S/I aljzathoz, és a fenti módszerrel válassza ki a  3 vagy a  3 bemenőjelet. Ezután „A hangjellemzők beállítására szolgáló menü” című fejezetben leírtak szerint válassza ki a „Dual Sound” opció „A” beállítását (lásd a 27. oldalon).

Minőségtanúsítás

Képernyő típusa:

LCD (folyadékkristályos) képernyő

Sugárzási szabvány:

(A kiválasztott országtól/régiótól függően)
B/G/H, D/K, L, I

Színrendszer:

PAL, SECAM

NTSC 3.58, 4.43 (csak a Video In aljzaton keresztül)

Antenna:

75 Ohmos antennacsatlakozó VHF/UHF antenna számára

Fogható csatornák:

(A kiválasztott országtól/régiótól függően)

VHF: E2-E12

UHF: E21-E69

CATV: S1-S20

HYPER: S21-S41

D/K: R1-R12, R21-R69

L: F2-F10, B-Q, F21-F69

I: UHF B21-B69

Képernyőméret (képátló):

20 hüvelyk (kb. 51 cm-es képátló)

Képernyő felbontása:

640 képpont (vízszintes) × 480 sor (függőleges)

Üzemi feszültség:

220–240 V-os váltakozó feszültség; 50/60 Hz

Teljesítményfelvétel:

65 W

Teljesítményfelvétel készenléti állapotban:

0,7 W

Hangkimenet:

3 W

Méret (szé × ma × mé):

Állvánnyal: kb. 504 × 509 × 250 mm





Állvány nélkül: kb. 504 × 467 × 111 mm

Tömeg:





Állvánnyal: kb. 9 kg

Állvány nélkül: kb. 7 kg

Hátoldali csatlakozók:

- AV1:  21 pólusú Scart csatlakozó (CENELEC szabvány): audio/videó bemenet, RGB bemenet, tv audio/videó kimenet
- AV2:  (SMARTLINK) 21 pólusú Scart csatlakozó (CENELEC szabvány): audio/videó bemenet, S-videó bemenet, választható audio/videó kimenet és Smartlink funkció
-  audio kimenetek (bal/jobb) – RCA csatlakozók
-  antennacsatlakozó (RF In)

A készülék oldalán elhelyezett csatlakozók:

- AV3:
 -  3 S-videó bemenet (4 pólusú mini DIN)
 -  3 Videó bemenet (RCA csatlakozó)
 -  3 Audio bemenet (RCA csatlakozók)
-  fejhallgató csatlakozó

Mellékelt tartozékok:

Távvezérlő (RM-Y1108) 1 db

AA méretű elem (R6 típusú) 2 db

Hálózati vezeték (C-6 típusú) 1 db

Hálózati vezeték (BF típusú) 1 db

Külön megvásárolható tartozék:

Fali tartókonzol (SU-W210)

Egyéb jellemzők:

- Teletext, Fasttext, TOPtext (ha elérhető)
- Kikapcsolás időzítő
- Képfagyasztás
- Smartlink (közvetlen jelátviteli kapcsolat a tv-készülék és egy kompatibilis videomagnó vagy DVD-felvevő között. Bővebben lásd a videomagnó vagy a DVD-felvevő kezelési utasításában.)
- Automatikus tv sugárzási szabvány érzékelés

Ez a tv-készülék csereszabatos a VESA univerzális fali tartórendszerrel.

A műszaki adatok és a kivétel előzetes bejelentés nélkül megváltozhatnak.





Ezt az útmutatót az alábbi típusú papírra nyomtattuk:

Környezetbarát papír – teljesen klórinteres 

HU

Hibaelhárítás

i Az alábbiakban ismertetünk néhány megoldást arra az esetre, ha valamilyen kép- vagy hangprobléma fordulna elő.

Probléma	Megoldás
Nincs kép.	
Nincs kép (a képernyő sötét), nincs hang.	<ul style="list-style-type: none">Ellenőrizze az antennacsatlakozást.Csatlakoztassa a tv-készüléket a fali konnektorhoz és nyomja meg az  üzemi kapcsolót a készülék tetején.Ha a  (készenlét) jelző világít, nyomja meg a TV  gombot a távvezérlőn.
A tv-készülék automatikusan kikapcsol. (A televízió készenléti állapotba kapcsol.)	<ul style="list-style-type: none">Ellenőrizze, hogy beállította-e a kikapcsolás időzítőt (Kikapcsolás időzítő, 34. oldal).
A Scart csatlakozón keresztül csatlakoztatott külső készülék műsora, vagy menüképernyője nem jelenik meg.	<ul style="list-style-type: none">Ellenőrizze, hogy a külső készülék be van-e kapcsolva, majd a távvezérlő / gombjának ismételt megnyomásával válassza ki a megfelelő bemenethez tartozó szimbólumot (38. oldal).Ellenőrizze a tv-készülék és a külső berendezés közötti csatlakoztatást.
Gyenge kép/Instabil kép.	
Kettős kép vagy szellemkép jelenség észlelhető.	<ul style="list-style-type: none">Ellenőrizze az antenna/kábel csatlakozásokat.Ellenőrizze, hogy az antennát megfelelő pozícióba és irányba állította-e.
Csak zajképernyő (havazás) látható.	<ul style="list-style-type: none">Ellenőrizze, hogy az antennavezeték nem tört vagy szakadt-e el.Előfordulhat, hogy az antennavezeték előregedett (normál körülmények között 3–5 év, tengerparton 1–2 év).
Szaggatott vonalak vagy sávok jelennek meg.	<ul style="list-style-type: none">A televíziót tartsa távol a zajt okozó eszközöktől (gépkocsi, motorkerékpár, hajszárító).
Nem látható színesben a műsor.	<ul style="list-style-type: none">A menürendszerben válassza ki a „Picture Adjustment” főmenüt, majd a „Reset” funkciót az egyéni beállítások törléséhez (26. oldal).Ha a „Power Saving” funkció „Reduce” beállítását aktiválta, a kép színintenzitása csökkenhet (28. oldal).
Apró fekete és/vagy fényes pontok láthatók a képernyőn.	<ul style="list-style-type: none">A képernyőn megjelenő kép pixelekből (képpontokból) áll. A képernyőn megjelenő apró fekete és/vagy fényes pontok nem a készülék meghibásodására utalnak.
A kép túlságosan világos.	<ul style="list-style-type: none">A menürendszerben válassza ki a „Picture Adjustment” főmenüt, majd abban a „Picture Mode” menüpontot. Ezután válassza ki a megfelelő képbeállítást (25. oldal).
Képzajok (csíkok) észlelhetők.	<ul style="list-style-type: none">Ellenőrizze, hogy az antennát megfelelően csatlakoztatta-e.Az antennavezetékét egyéb csatlakozóvezetékektől távol kell elhelyezni.Ne használjon 300 ohmos, kéteres antennavezetékét, mert interferencia fordulhat elő.
Videomagnóval történő lejátszás/felvétel közben zajsávok észlelhetők.	<ul style="list-style-type: none">Videofej interferencia. Vigye távolabb a videomagnót a tv-készüléktől.A zajok elkerülése érdekében a videomagnó és a tv-készülék között hagyjon legalább 30 cm távolságot.A videomagnót ne helyezze közvetlenül a tv-készülék mellé vagy elé.
Gyenge a kép, vagy nincs kép (a képernyő sötét), de a hang megfelelő.	<ul style="list-style-type: none">A menürendszerben válassza ki a „Picture Adjustment” főmenüt, majd válassza ki a „Reset” funkciót az egyéni beállítások törléséhez (26. oldal).
Zajos kép normál tv-csatornák vétele esetén.	<ul style="list-style-type: none">A menürendszerben válassza ki a „Manual Programme Preset” menüpontot a „Set Up” főmenüben, majd végezzen kézi finomhangolást a Fine Tuning (AFT) funkció használatával (33. oldal).A menürendszerben válassza ki a „Picture Adjustment” főmenüt, majd kapcsolja be a „Noise Reduction” (zajcsökkentő) funkciót a képzajok csökkentéséhez (26. oldal).
Csatorna- vagy teletextoldal váltásnál képtorzítás észlelhető.	<ul style="list-style-type: none">Kapcsolja ki a tv-készülék hátoldalán lévő Scart aljzatokhoz csatlakoztatott készülékeket.

Probléma	Megoldás
A menü nem működik.	<ul style="list-style-type: none"> Ha a kívánt menüpont halványabb a többinél, akkor az a menüpont az adott szituációban nem használható.
Teletext üzemmódban hibás (nem megfelelő) karakterek jelennek meg.	<ul style="list-style-type: none"> A menürendszerben válassza ki a „Country” menüpontot a „Set Up” főmenüben, majd válassza ki azt az országot, amelyben a készüléket működteti (30. oldal). Cirill karakterek használó nyelv esetében válassza ki Oroszországot (Russia), ha az Ön országa nem szerepel a listában.
Nincs hang/Zajos a hang.	
A kép jó, de nincs hang.	<ul style="list-style-type: none"> Nyomja meg a \triangleleft +/- vagy \boxtimes (némítás) gombot a távvezérlőn. Ellenőrizze, hogy a „Features” főmenüben a „TV Speakers” menüpont „On” beállítása van-e kiválasztva (29. oldal).
A hang zajos.	<ul style="list-style-type: none"> Ellenőrizze, hogy az antennát megfelelően csatlakoztatta-e. Az antennavezetékét egyéb csatlakozóvezetésektől távol kell elhelyezni. Ne használjon 300 ohmos, kéteres antennavezetékét, mert interferencia fordulhat elő. Kommunikációs probléma léphet fel, ha a tv-készülék közelében infravörös rendszerű kommunikációs eszközt (pl. vezeték nélküli fejhallgatót) működtet. Kérjük, használjon más típusú fejhallgatót, vagy vigye olyan távolságba az infravörös jelérzékelőt, melynél az említett zajok megszűnnek, illetve vigye közelebb egymáshoz az infravörös kommunikációs rendszer jeladóját és jelérzékelőjét. Válassza ki a „Manual Programme Preset” menü „Audio Filter” menüpontját. Ezután válasszon a „Low” vagy a „High” beállítás közül (lásd a 33. oldalon).
A sztereó vagy kéthangú műsorok nem foghatók.	<ul style="list-style-type: none"> Ellenőrizze, hogy a „Manual Programme Preset” menü „Audio Filter” menüpontjában az „Off” beállítás van-e kiválasztva (lásd a 33. oldalon).
Különös hangok hallhatók.	
A tv-készülék burkolata pattogó hangot ad.	<ul style="list-style-type: none"> A hőmérséklet változásakor a tv-készülék külső burkolata összehúzódik vagy kitágul, ami enyhe zajjal járhat. Nem hibajelenség.
A tv-készülék bűgő hangot ad.	<ul style="list-style-type: none"> A tv-készülék bekapcsolásakor egy rövid ideig tartó erős bűgás hallható. Nem hibajelenség.
Távvezérlő	
A távvezérlő nem működik.	<ul style="list-style-type: none"> Cserélje ki az elemeket.
A tv-készülék \cup (készenlét) vagy TV I/\cup (bekapcsolva) jelzője villog.	<ul style="list-style-type: none"> Lépjen kapcsolatba a legközelebbi Sony szervizzel.

-  • Ha a probléma továbbra is fennáll, forduljon szakemberhez.
• Soha ne próbálja megbontani a külső burkolatot.

<http://www.sony.net/>

Sony Corporation Printed in Czech Republic (EU)

HU



Feleslegessé vált elektromos és elektronikus készülékek hulladékként való eltávolítása (Használható az Európai Unió és egyéb európai országok szelektív hulladékgyűjtési rendszereiben)

Ez a szimbólum a készüléken vagy a csomagolásán azt jelzi, hogy a terméket ne kezelje háztartási hulladékként. Kérjük, hogy az elektromos és elektronikai hulladék gyűjtésére kijelölt gyűjtőhelyen adja le. A feleslegessé vált termékének helyes kezelésével segít megelőzni a környezet és az emberi egészség károsodását, mely bekövetkezhetne, ha nem követi a hulladék kezelés helyes módját. Az anyagok, újrahasznosítása segít a természeti erőforrások megőrzésében. A termék újrahasznosítása érdekében további információért forduljon a lakhelyén az illetékesekhez, a helyi hulladékgyűjtő szolgáltatóhoz vagy ahhoz az üzlethez, ahol a terméket megvásárolta.