

SONY®

Телевизор

Упатство за употреба

Делови и контроли

Поврзување на ТВ со интернет

Гледање ТВ

Навигација низ Почетното мени

Гледање слики преку поврзана
опрема

Дополнителни информации

BRAVIA

KDL-49WD75x / 43WD75x / 32WD75x

Содржина

ВАЖНА ЗАБЕЛЕШКА	3
Информации за безбедност	3
Мерки на претпазливост	5

Делови и контроли

ТВ	7
Далечински управувач	8

Поврзување на ТВ со интернет

Дотерување на интернет поврзување 10	
Тип 1: Безбедна мрежа со Wi-Fi	
Protected Setup™ (WPS)	10
Тип 2: Безбедна мрежа без Wi-Fi	
Protected Setup™ (WPS)	11
Тип 3: Необезбедена мрежа со било кој	
тип на безжичен LAN рутер	11
Тип 4: Дотерување на жичана мрежа	11
Подготовка на жичана мрежа	12
Преглед на стаутс на мрежата	12

Ако не може да се поврзете	
со интернет	12
Политика на приватност	12

Гледање ТВ

Менување стил на гледање	13
Менување формат на екран	13
Дотерување избор на сцена	13

Навигација низ Почетно мени

Сите апликации	14
Photo Sharing Plus	14
Користење на ТВ како Photo Frame Mode	14
Дигитална листа со програми	15
Дигитален EPG	16
Снимки	16
Медиум	16
Репродукција на фотографии/Музика/	
Видеопреку USB	16
Домашна мрежа	17
Поврзување со домашна мрежа	17
Рендерер	17
Приказ на дотерување на Медија сервери	18
Дотерувања	18
Системски дотерувања	18
Поддршка за корисниците	26

Гледање слики од поврзаната опрема

Дијаграм за поврзување	28
Користење на аудио и видео опрема	30
Користење на Screen mirroring	30
Инсталирање на ТВ на сид	31

Дополнителни информации

Проблеми и можни решенија	32
Слика	32
Звук	33
Канали	33
Мрежа	33
Општо	34
Спецификации	35

Вовед

Ви благодариме што го избравте овој Sony проивод. Пред употреба на ТВ, прво прочитајте го внимателно овој прирачник и задржете го за понатамошна употреба.

Забелешка

- Знакот "x" во името на моделот го означува дизајнот и бојата на ТВ.
- Пред да почнете со употреба на ТВ прво прочитајте ги "Информации за безбедност" (стр. 3).
- Сликите и илустрациите кои се користат во ова упатство, се само за референца и може да се разликуваат од производот.

Локација на Упатството за конфигурирање

Упатството за конфигурирање е ставено врз перничето во пакетот.

Место за ознаки за идентификација

Ознаки за број на моделот, датум на производство (месец/година) и номинална сила на струјата (во согласност со важечките прописи за безбедност) се наоѓаат на задниот дел од ТВ или на пакувањето.

Налепници за број на моделот и серискиот број на адаптерот за струја се наоѓаат на долниот дел од адаптерот.

ПРЕДУПРЕДУВАЊЕ ДА СПРЕЧИТЕ ШИРЕЊЕ ПОЖАР, СВЕЌИ И ДРУГИ ОТВОРЕНИ ПЛАМЕНИ ДРЖЕТЕ ГИ ПОДАЛЕКУ ОД ОВОЈ ПРОИЗВОД.

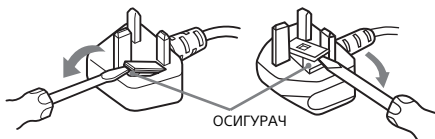

Како да го замените осигурачот

Отворете го делот за осигурач со остар штрафцигер и заменете го осигурачот.

Видете на илустрацијата која е на самиот производ.

ВАЖНА ЗАБЕЛЕШКА

Овој производ е произведен од страна на или во име на Sony Corporation, 1-7-1 Konan Minato-ku Токио, 108-0075 Јапонија. Прашања поврзани со усогласеноста врз основа на законските прописи на Европска унија се испраќаат до овластениот застапник, Sony Belgium, bijkantoor van Sony Europe Limited, Da Vincilaan 7-D1, 1935 Zaventem, Belgium. За било каква услуга или прашања во врска со гаранцијата, обратете се на адресите наведени во гарантниот лист.

Забелешка за безжичен сигнал

Со ова, Sony Corporation изјавува дека овој уред е во согласност со основните барања и други соодветни одредби од Директивата 1999/5/EZ. За повеќе детали, обратете се на следната URL: <http://www.compliance.sony.de/>



МК

Информации за безбедност

ВНИМАНИЕ

Батериите не смеат да се изложуваат на прекумерна топлина како што се сончева светлина, оган или слично. ТВ не го ставајте на нестабилно место. ТВ може да падне и да предизвика сериозни повреди или смрт. Многу повреди, особено на деца може да се избегнат со преземање на едноставни мерки на претпазливост како:

- Користење на кабинетни или држачи се препорачни од производителот на ТВ.
 - Користете мебел на кој ТВ безбедно стои.
 - Проверете агли на ТВ да не излегуваат надвор од мебелот.
 - ТВ не го ставајте на висок мебел (на пр., плакари или библиотека) без да ги фиксирате мебелот и ТВ за да обезбедите соодветна поддршка.
 - ТВ не го ставајте врз ткаенина или други материјали кои може да се пикне меѓу ТВ и мебелот.
 - Укажете им на децата за опасноста од качување на мебелот да го дофатат ТВ или неговите контроли.
- Ако постоечкиот ТВ го задржите и преместите, истите мерки на претпазливост треба да се применат.

Инсталирање/дотерување

ТВ апаратот инсталирајте го во согласност со упатствата за избегнување на опасност од пожар, електричен удар или оштетување и/или повреда.

Инсталирање

- ТВ апаратот треба да се инсталира во близина на лесно достапен штекер.
- ТВ приеминикот ставете го на стабилна и рамна површина да спречите да падне или да дојде до лични повреди или оштетување на самиот телевизор.
- Инсталирајте го ТВ така што Држачот за маса не излегува надвор од масата за ТВ (одделно се продава). Ако Држачот за маса излегува надвор од масата за ТВ, може да предизвика ТВ да се преврти, падне и да предизвика повреда или штета на самиот ТВ.

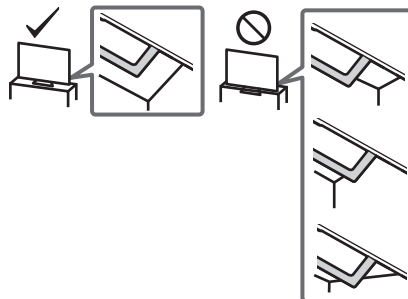

- Инсталирањето треба да го направи исклучиво овластен сервисер.
- Од безбедносни причини, се препорачува да користете додатоци од Sony, вклучувајќи го и: Носач за држач за сид – SU-WL450
- Be sure to use the screws supplied with the Wall-Mount Bracket. При инсталирање на ТВ на сид користете ги само завртките кои се испорачани со носачот. Испорачаните завртки се дизајнирани исклучиво за овој ТВ. Дијаметарот и должината се разликуваат во зависност од моделот на носачот за монтирање на сид. Употреба на други завртки освен тие кои се испорачани може да предизвика штета врз ТВ апаратот или ТВ може да падне.

8 mm - 12 mm

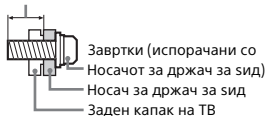

Преместување на ТВ

- Пред да го преместите ТВ, прво исклучете ги каблите.
- За преместување на ТВ потребни се двајца или тројца луѓе.
- При рачно преместување на ТВ, држете го како што е прикажано. Не вршете притисок врз LCD панелот и оквирот околу екранот.
- Кога го подигате или преместувате ТВ, држете го цврсто одоздола.

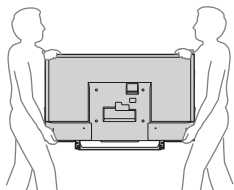

- При пренесување на ТВ апаратот, не го изложување на тресење или прекумерни вибрации.
- При пренесување на ТВ во сервис, спакувајте го во оригиналното пакување и материјал за пакување.

Заштита од превртување

KDL-49WD75x / 43WD75x

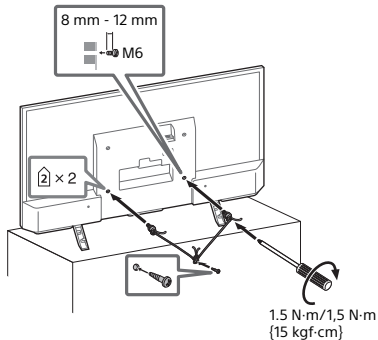

KDL-32WD75x

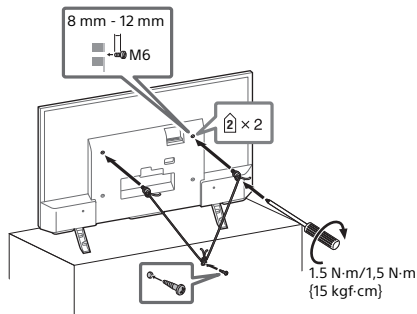

Вентилација

- Не ги покривајте отворите за вентилација или не ставајте ништо во куќиштето.
- Оставете простор околу ТВ како што е прикажано подолу.
- Строго се препорачува да се користи Конзола за монтирање на сид Sony за обезбедување соодветна циркулација

Поставување на сид

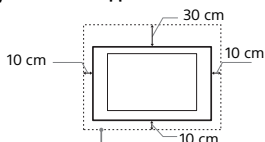

Оставете најмалку олку простор околу апаратот

Поставување на држач

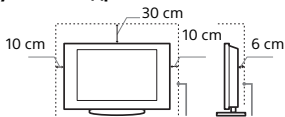

Оставете најмалку олку простор околу апаратот

- Да обезбедите правилна вентилација и да спречите собирање на прашина и нечистотија:
 - ТВ апаратот не го оставајте да лежи рамно, не го ставајте во обратна положба, наназад или од страна.
 - ТВ не го ставајте врз тепих, кревет или во плакар.
 - ТВ не го покривајте со ткаенина, како на пр. завеси или со предмети како на пр. весник и т.н.
 - ТВ не го поставувајте како што е прикажано подолу.

Блокирање на циркулација на воздух.

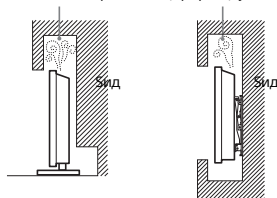

Кабел за напојување

Да избегнете ризик од пожар, струен удар, оштета и/или повреди со кабелот за напојување ракувајте на следниот начин:

- Користете го исклучиво испорачаниот оригинален Sony.
- Приклучокот вметнете го цврсто до крај во штекерот.
- ТВ вклучете го само на наизменично напојување од 220-240 V.
- При отклучување на каблите, за ваша безбедност проверете дали е исклучен кабелот, внимавајте да не се сонпнете од каблите.
- Исклучете го кабелот од мрежата од 220 V, преддаработите или да го преместувате ТВ.
- Кабелот држете го подалеку од извори на топлина.
- Исклучете го кабелот за напојување и редовно чистете го. Ако кабелот не е чист или има прашина и на него се формира влага, изолацијата може да се оштети и да предизвика пожар.

Забелешка

- Испорачаниот кабел за напојување не го користете со друга опрема.
- Кабелот за напојување не го стагајте премногу, витките или мотате. Жиците на кабелот може да се оштетат.
- Не го модифицирајте кабелот за напојување.
- Не ставајте тежки предмети врз кабелот за напојување.
- Не влезете за кабелот за напојување при откачување од штекер.
- Не приклучувајте премногу уреди на ист контакт.
- Не користете контакт кој не е стабилен.

ЗАБЕЛЕШКИ ЗА АДАПТЕРОТ

Предупредување

Да намалите ризик од пожар или струен удар, апаратот не го изложувајте на дожд или влага.

Да спречите опасност од пожар или удар, врз апаратот не ставајте предмети наполнети со течност, како на пр. вазна. Апаратот не го ставајте во затворен простор, како на пр. библиотека.

- Внимавајте во близина на апаратот да има лесно достапен штекер.
- Користете го испорачаниот адаптер и струјниот проводник.
- Не користите друг адаптер. Тоа може да предизвика дефект.
- Адаптерот приклучете го лесно достапен штекер.
- Струјниот проводник не го мотајте околу адаптерот. Средната жица може да се пресеце и/или може да предизвика дефект на приемникот.



- Адаптерот не го допирајте со влажни раце.
- Доколку забележите неправилност кај адаптерот, веднаш исклучете го од струја.
- Апаратот не е исклучен од струја се додека е приклучен во штекер, дури и ако самиот апарат се исклучува.
- При долга употреба адаптерот се затоплува и може да почувствувате топлина ако го допрете со рака.

Забранета употреба

ТВ не го поставувајте/користете на места, опкружување и/или ситуации кои се подолу наведени бидејќи може да се предизвика пожар, електричен удар, оштетување и/или повреда.

Локации:

- Надвор (на директна сончева светлина), на плажа, брод, во возило, во болници, во нестабилни локации, во близина на вода, на дожд, влага или дим.
- Ако ТВ се постави во гардероба на јавна бања или топол извор, ТВ може да се оштети од сулфурот во воздухот.



- За најдобар квалитет на слика, екранот не го изложувајте на директно осветлување или на сонце.
- Избегнувајте преместување на ТВ од ладно на топло. Ненадејни промени на собната температура може да предизвикаат кондензација на влага. Ова може да предизвика лоша слика и/или лоша боја на тв. Ако се случи ова, причекајте влагата целосно да испари пред да го вклучите тв.

Опкружување:

- Места кои се топли, влажни или интензивна прашина, каде што може да влезат инсекти; каде што може да биде изложен на механички вибрации, во близина на запалливи предмети (свеќи). ТВ не треба да биде изложен на предмети од кои капе или прска течност.
- ТВ не го ставајте во влажен или прашлив простор или во просторија со мрсен дим (во близина на шпорет или овлажнувач). Може да дојде до пожар, електричен удар или искривување.
- ТВ не го поставувајте на места подложни на екстремни температури како што се директна сончева светлина, близу радијатор или грејно тело. При такви услови ТВ може да прегрее и да предизвика деформирање на куќиштето или дефект на ТВ.

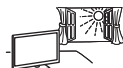

Ситуации:

- Не го користите кога рацете ви се влажни, при извадено куќиште или со додатоци кои не се препорачани од производителот. При невреме и грмење ТВ исклучете го од штекер.
- ТВ не го поставувајте да биде испакант на отворен простор. Може да дојде до повреда или оштетување на лице или предметот кој ќе удри во ТВ

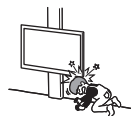

Скршени делови:

- Не фрлајте ништо врз ТВ. Од ударот може да се скрши стаклото од екранот и да предизвика повреда.
- Ако површината на ТВ лукне, не го допирајте се додека не го исклучите од штекер. Во спротивно, може да дојде до електричен удар.

Кога не се користи

- Ако ТВ нема да го користите неколку дена, треба да го исклучите од штекер од еколошки и безбедносни причини.
- Бидејќи ТВ не е исклучен од струја кога ќе го исклучите ТВ, откачете го утикачот од штекер за целосно исклучување на ТВ.
- Но, некои ТВ може да имаат функција која бара ТВ постојано да биде поврзан во струја за да работи правилно.

За деца

- Не дозволувајте деца да се качат врз ТВ.
- Мали делови од алатот држете го настрана од дофат на деца, да не ги голтнат случајно.

Ако се судрите со следните проблеми...

Веднаш исклучете го ТВ и извлетете го мрежниот проводник ако се судрите со следниве проблеми. Обратете се кај продавачот или сервисниот центар на Sony.

Кога:

- мрежниот проводник е оштетен.
- мрежниот штекер лошо е ставен.
- ТВ е оштетен поради паѓање, удирање или е фрлено нешто врз него.
- преку отворите на куќиштето навлезена е течност или цврст предмет.

За температурата на LCD мониторот

Кога LCD мониторот се користи подолго време екранниот панел се затоплува. При допир со рака може да почувствувате топлината.

Мерки на претпазливост

Гледање телевизија

- Гледајте ТВ на умерено осветлување, доколку гледате ТВ при слабо осветлување или при долго долго гледање ги напрегате очите.
- Ако користите слушалки дотерајте ја јачината на звукот од избегнете прекумерни нивоа зошто може да си го оштетите слухот.

LCD екран

- Иако LCD екранот е направен со прецизна технологија и 99,99% или повеќе пиксели се ефективни, може да се појават црни или светли точки (црвената, плава или зелена) на LCD екранот. Ова е својствено за LCD екранот и не е дефект.
- Не го буткајте или гребете предниот филтер, ниту пак да ставате предмет врз ТВ. Сликата може да биде нерамна или LCD екранот може да се оштети.
- Ако овој ТВ се користи на ладно место, може да дојде до замаглување на сликата или сликата може да стане темна. Ова не е дефект. Овој феномен исчезнува со зголемување на температурата.
- Може да дојде до рефлектирање на сликата кога постојано се прикажува неподвижна слика. Ова може да исчезне по неколку моменти.
- Екранот и кукштитето се затоплуваат кога се користи ТВ. Ова не е дефект.
- LCD екранот содржи мала количина на течен кристал. Постапувајте според локалните закони и прописи за одложување на ТВ.

Ракување и чистење на површината на екранот/кабинетот на ТВ уредот.

Исклучете го ТВ од електричното напојување пред чистење.

За да се избегне деградација на екранот, следете ги наредните препораки.

- За отстранување на прашина од екранот/кабинетот, нежно избришете го со мека ткаенина. Ако има наталожена прашина, избришете ги со мека ткаенина натопена вода во која има растворено мала количина неутрален детергент.
- Не прскајте вода или детергент директно на ТВ. Може да падне на дното од екранот или надворешните делови и да влезе во ТВ и може да предизвика оштетување на ТВ.
- Никогаш не употребувајте абразивни средства, силни растворувачи, абразивен прашок, или насилни растворувачи, како алкохол, бензин, или инсектицид. Употребата на овие материјали или продолжен контакт со нив може да ја изгребе или обезбои површината на екранот или кабинетот.
- Се препорачува периодично вакумерине на отворите за вентилација да обезбедите соодветна вентилација.
- Кога го прилагодувате аголот на ТВ, движете го бавно да спречите лизгање или испаѓање на ТВ од држачот.



Опционална опрема

- Држете ја опремата која емитура електромагнетно зрачење подалеку од ТВ. Во спротивно може да се појави дисторзија на сликата и/или шум.
- Оваа опрема е тестирана и е во согласност со ограничувањата поставени во EMC Директивата за користење на кабел за поврзување пократок од 3 метри.

Препорака за F-тип на приклучок

Испакноста на внатрешната жица од делот за поврзување мора да е помал од 1,5 мм.

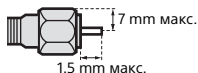

(Референтен цртеж за F тип на приклучок)

Внимание за ракување со далечинскиот

- Обезбедете правилен поларитет при ставање на батериите.
- Не користете различни типови на батерии заедно или да мешате стари и нови батерии.
- Внимавајте на околината при одложување на батериите. Некои региони имаа регулирани места за одложување батерии. Консултирајте се со овластени лица.
- Со далечинското ракување со него. Не го испуштајте или не нагазувајте на него, или да не истурите течност врз него.
- Далечинското не го ставајте на места во близина на топлинни извори, на директна сончева светлина или влажна соба.

Безжични функции на уредот

- Со овој уред не работете во близина на медицинска опрема (пејсмејкер т.н.), може да предизвика дефект на медицинската опрема.
- Иако овој уред пренесува/прима кодирани сигнали, внимавајте за неовластен прекин. Како резултат на ова, не преземаме никаква одговорност.

Одложување на ТВ



Исфрлање на стара електрична и електронска опрема (применливо во Европската унија и други земји со посебни собирни центри)

Овој симбол на производот или на неговото пакување укажува дека тој не треба да се третира како обичен домашен отпад. Тој треба да се однесе во посебен собирен

центар за рециклирање на електрична и електронска опрема. Со правилно исфрлање на овој производ, Вие ќе помогнете во спречувањето на потенцијалните негативни последици за опкружувањето и човековото здравје, што може да се предизвикаат со неправилно исфрлање на овој производ.

Рециклирањето на материјалите ќе допринесе за зачувување на природните ресурси. За подетални информации околу рециклирањето на овој производ, Ве молиме, контактирајте ја локалната компанија за рециклирање, отпад или продавницата каде што сте го купиле производот.



Исфрлање на батерии (апликативно во Европската Унија државите со посебни колективни системи за рециклирање)

Овој симбол на батеријата или на нејзиното пакување, укажува дека батеријата испорачана со овој производ не треба да се третира како обичен домашен отпад. Некои батерии може да се означени со хемиски знак. Хемискиот симбол за жива (Hg) или олово (Pb) се ставаат на батерии кои содржат повеќе од 0,0005% жива или 0,004% олово. Со правилно исфрлање на батериите, Вие ќе помогнете во спречувањето на потенцијалните негативни последици за опкружувањето и човековото здравје, што може да се предизвикаат со неправилно исфрлање на овој производ.

Рециклирањето на материјалите ќе допринесе за зачувување на природните ресурси. Во случај да уредот треба да е постојано поврзан со вградената батерија, за зачувување, безбедност или интегритет на податоците, оваа батерија треба да се заменува само од квалификуван сервисен персонал. За да обезбедите правилен третман на батериите, однесете ги при крај на нивниот животен век во собирен центар за рециклирање на електрична и електронска опрема.

За правилно и безбедно отстранување на сите типови батерии од апаратот, прочитајте го упатството за вадење на батериите од уредот.

Однесете ги батериите во собирен центар за рециклирање на електрична и електронска опрема. За подетални информации околу рециклирањето на батериите, Ве молиме, контактирајте ја локалната компанија за рециклирање, отпад или продавницата каде што сте го купиле производот.

ТВ

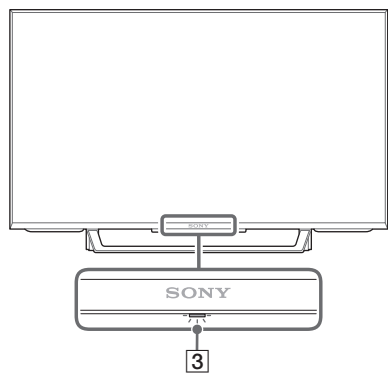
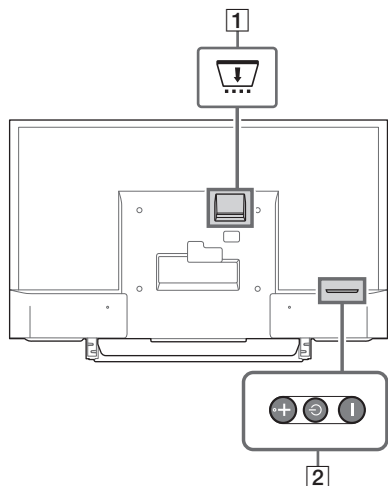



1 CAM (Conditional Access Module)

- Обезбедува пристап до платени ТВ услуги. За детали видете во упатството за употреба испорачано со CAM.
- Не ставајте картички директно во ТВ TV CAM слото. Mora да се вклопи во Conditional Access Module обезбеден од овластениот продавач.

- CAM не е поддржан во некои земји/ подрачја. Проверете кај овластен продавач.
- CAM порака може да се прикаже кога ќе префрлите во дигитален програм по користење на интернет видео.



2 (Power) / + / -

Кратко допрете на  за вклучување на ТВ. Долго допрете  додека не се исклучи ТВ.



Кога ТВ е вклучен,

Јачина на тон

Допрете на + или - копчето за зголемување/намалување на тон.

Може да допрете и  додека  не се прикаже. Зголемување/намалување на тон со допирање на + или - копчињата.

Влез

Допрете  додека  не се прикаже. Преместување на избраниот извор со допирање на + (горе) или - (долу) копче.

Програми

Допрете  додека **PROG** не се прикаже. Изберете програма со допирање на + (следно) или - (претходно) копче.

3 (Сензори/LED индикатор)

- Добива сигнал од далечинскиот управувач. Не ставајте ништо врз сензорот. Ова може да ја спречи неговата работа.
- Свети жолто кога тајмерот за спиење или кога е дотерано [Автоматско вклучување] (стр. 24) или ТВ е во режим на Фоторамка (стр. 14).
- Светнува бело кога [Power Saving] е дотеран во [Picture Off] (стр. 26).
- Светнува бело кога ТВ е вклучен.
- Не свети кога ТВ е во режим на подготвеност.
- Трепка при работа со далечинскиот управувач.

Забелешка

- Уверете се дека ТВ целосно е исклучен пред да го извадите АС кабелот од штекер.
- За целосно исклучување на ТВ од струја, извлечете го приклучокот од штекер.
- Почекајте кратко кога влезот го менувате во друг влез.

Далечински управувач

Форма, локација, достапност и работа на копчињата на далечинскиот управувач може да се разликуваат во зависност од регионот/земјата/TB моделот.

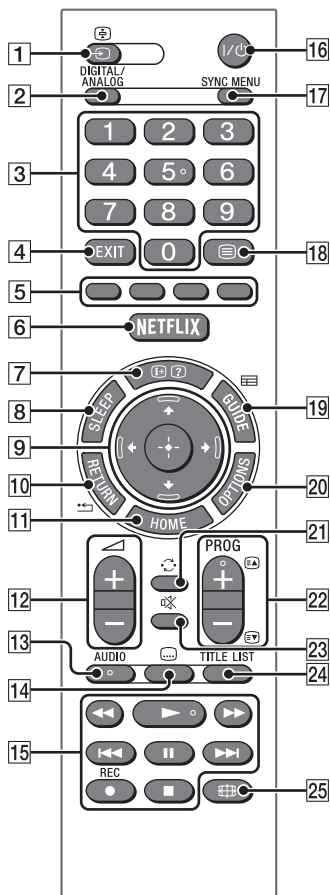

1 →/⊕ (Input select / Text hold)

- Приказ и избор на влезен извор.
- Во текстуален режим ја задржува моменталната страна.

2 DIGITAL/ANALOG

Менување меѓу дигитален и аналоген влез.

3 Нумерички копчиња

- Избор на канали. За канали со бројот 10 и нагоре брзо внесете ја следната бројка.
- Во текстуален режим внесете троцифрен број на страница за да изберете страница.

4 EXIT

Враќање на претходен екран или излез од менито. Кога е достапен сервис со Интерактивна апликација, допрете за излез од сервисот.

5 Копчиња во боја

Приказ на прирачник за работа (кога има достапни копчиња во боја).

6 NETFLIX (Само за ограничен регион/земја/TB модел)

Пристап до "NETFLIX" онлајн сервис.

7 ⊕/? (Info / Text reveal)

- Приказ на информација. Допрете еднаш за приказ на информации за програмата/влезот кој го гледате. Повторно допрете за отстранување на информацијата од екранот.
- Во текстуален режим покажува скриени информации (на пр. одговори на прашања).

8 SLEEP

Допрете непрекинато се додека на ТВ не се прикаже време во минути ([Off]/[15 мин]/[30 мин]/[45 мин]/[60 мин]/[90 мин]/[120 мин]) за колку време сакате да се исклучи ТВ. За откажување на тајмерот за спиење, допрете **SLEEP** додека не се прикаже [Off].

9 ↕/↔/↔/↔/⊙ (Item select / Enter)

- Избор или прилагодување на мени.
- Потврдување на избраното мени.

10 ← RETURN

- Враќање во претходен екран на секое прикажано мени.
- Запирање на репродукција на слики/музика/видео фајлови.

11 HOME

Приказ или излез од менито.

12 ↖ +/- (Volume)

Прилагодување на јачина на тон.

13 AUDIO

Изберете звук на повеќејазичен извор или двоен звук за програма која моментално ја гледате (Во зависност од програмот).

14  **(Subtitle)**

Менување дотерување на превод (стр. 20).

15 

- Работа со соодветна опрема компатибилна со BRAVIA Sync.
- Ова копче може да се користи за работа за репродукција на VOD (Видео на барање) сервис. Достапноста зависи од VOD сервисот.

●REC (Не е достапно за Италија)

- Снимање моментална програма со USB HDD функција за снимање.

16  **(TV standby)**

Вклучување на ТВ или префрлање во режим на подготвеност.

17 SYNC MENU

Допрете да се прикаже менито BRAVIA Sync и потоа изберете ја поврзаната HDMI/MHL опрема од [Избор на уред]. Од менито BRAVIA Sync можат да бидат избрани следните опции.

Контрола на уреди:

Користете [Device Control] за управување со опрема компатибилна со Контроли за BRAVIA Sync. Изберете меѓу опциите [Home (Menu)], [Options], [Content List] и [Power Off] да управувате со опремата.

Звучници:

Изберете [TV Speakers] или [Audio System] за емитување на ТВ звук од ТВ звучниците или од поврзаната аудио опрема.

ТВ контрола:

Користете го менито [TV Control] за да управувате со ТВ од менито [Home (Menu)] или [Options].

Враќање на ТВ:

Изберете ја оваа опција да се вратите на ТВ програмата.

18  **(Text)**

Во текстуален режим ги прикажува емитуваните текстови.

При секое допирање на , екранот се менува на следниот начин:
Текст → Текст на слика о ТВ (мешан режим)
→ Без текст (се прикажува од услугата за текст)

19  **GUIDE (EPG)**



Приказ на дигитален електронски програмски водич (EPG) (стр. 16).



20 **OPTIONS**

Допрете за приказ на листа која содржи кратенки на некои менија со дотерувања. Наведените опции варираат во зависност од тековниот влез и содржината.

21  **(Jump)**

Враќање во претходен канал или влез видени пред повеќе од 15 секунди.

22 **PROG +/-**  

- Избор на следен (+) или претходен (-) канал.
- Во текстуален режим изберете следна () или претходна () страна.

23  **(Mute)**

Пригушување на звук. Повторно допрете за вклучување на звукот.

24 **TITLE LIST (Не е достапно во Италија)**

Приказ на листа со наслови.

25  **(Wide Mode)**

Регулирање на екранот. Допрете неколку пати да изберете сакан широк режим (стр. 13).

Совет

- Бројот **5**, , **PROG +** и **AUDIO** и копчињата **AUDIO** имаат сензибилна точка. Користете ја оваа точка како помош при работа со ТВ.

Забелешка

- Ако сте избрале превод и корисник на апликација за дигитален текст од копчето "текст" во некои случаи преводот може да престане да се прикажува. Кога корисникот ќе излезе од апликацијата за дигитален текст, декодирањето на текстот автоматски ќе се врати.

Поврзување на ТВ со интернет

Дотерување на интернет поврзување

За користење на мрежни карактеристики на ТВ, тој треба да е поврзан со интернет. Постапката за дотерување зависи од типот на мрежата и LAN рутерот. Пред да направите интернет поврзување, прво дотерајте го LAN рутерот. Проверете го безжичното LAN опкружување со помош на следната табела.

Безжичен LAN

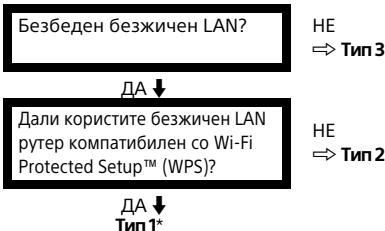

Жичан LAN → Тип 4

* Тип 1 е полесен за дотерување ако вашиот рутер има копче за автоматско дотерување, пр. Air Station One-Touch Secure System (AOSS). Повеќето од новите рутери ја имаат оваа функција. Проверете го вашиот рутер.

Тип 1: Последете ја конфигурацијата за **Заштитена мрежа со Wi-Fi Protected Setup™ (WPS).**

Тип 2: Следете ја конфигурацијата за **Заштитена мрежа без Wi-Fi Protected Setup™ (WPS).**

Тип 3: Следете ја конфигурацијата за **Незаштитена мрежа со било кој тип на безжичен LAN рутер.**

Тип 4: Следете ја конфигурацијата за **Дотерување на жичана мрежа.**

Тип 1: Заштитена мрежа со Wi-Fi Protected Setup™ (WPS)

WPS стандардот ја прави безбедноста на домашна безжична мрежа јака со допирање на WPS копчето на безжичниот LAN рутер. Пред да го дотерате безжичниот LAN, проверете ја локацијата на WPS копчето на рутерот и потврдете како да го користите. За безбедносни цели, [WPS (PIN)] овозможува PIN код за рутерот. PIN се обновува секогаш кога ќе изберете [WPS (PIN)].

1 Допрете **HOME** и изберете [Settings] → [System Settings] → [Set-up] → [Network] → [Network Set-up].

2 Дотерување IP адреса/Прокси сервери:
-автоматско дотерување:
[Set up network connection] → [Easy]
-рочно дотерување:
[Set up network connection] → [Expert] → [Wired Set-up] or [Wireless Set-up]

3 Изберете [WPS (Push Button)] за Push Button метода или [WPS (PIN)] за PIN метода.

Забелешка

Име на копчето на WPS може да се разликува во зависност од рутерот (пр. AOSS копче).

4 Следете ги инструкциите на екранот за дотерување.

Забелешка

- Ако користите WPS за мрежно дотерување, дотерувањата за безбедност на безжичниот LAN рутер се активира и опремата претходно поврзана со безжичниот LAN во небезбеден статус ќе се исклучи од мрежата. Во овој случај, активирајте го безбедносното дотерување на исклучената опрема и потоа повторно поврзете ја. Или, може да го деактивирате безбедносното дотерување на безжичниот LAN рутер и потоа да ја поврзете опремата во ТВ во небезбеден статус.
- За користење на мрежата со IPv6, изберете [Settings] → [System Settings] → [Set-up] → [Network] → [IPv6/IPv4 Priority] → [IPv6], потоа изберете [Easy] во [Set up network connection].
- Кога е избрано IPv6, HTTP Прокси не може да се дотера.

Тип 2: Заштитена мрежа без Wi-Fi Protected Setup™ (WPS)

За дотерување на безжичен LAN, потребно е SSID (име на безжична мрежа) и безбедносен клуч (WEP или WPA клуч). Ако не ги знаете, видете во упатството за употреба на рутерот.

1 Допрете **HOME** и изберете [Settings] → [System Settings] → [Set-up] → [Network] → [Network Set-up].

2 Дотерување IP адреса/Прокси сервер:
-автоматско дотерување:
[Set up network connection] → [Easy]
-рачно дотерување:
[Set up network connection] → [Expert] → [Wired Set-up] or [Wireless Set-up]

3 Изберете [Scan], потоа изберете мрежа од листата на скенирани безжични мрежи

4 Следете ги инструкциите на екранот за дотерување.

Забелешка

- За користење на мрежа со IPv6, изберете [Settings] → [System Settings] → [Set-up] → [Network] → [IPv6/ IPv4 Priority] → [IPv6], потоа изберете [Easy] во [Set up network connection].
- Кога ќе изберете IPv6, не може да се дотера HTTP Прокси.
- Проверете го опкружувањето дали е безбедно при внесување на лозинката.

Тип 3: Небезбедна мрежа со било кој тип на безжичен LAN рутер

За дотерување на безжичен LAN, потребно е SSID (име на безжична мрежа).

1 Допрете **HOME** и изберете [Settings] → [System Settings] → [Set-up] → [Network] → [Network Set-up].

2 Дотерување IP адреса/Прокси сервер:
-автоматско дотерување:
[Set up network connection] → [Easy]
-рачно дотерување:
[Set up network connection] → [Expert] → [Wired Set-up] or [Wireless Set-up]

3 Изберете [Scan], потоа изберете мрежа од листата на скенирани безжични мрежи.

4 Следете ги инструкциите на екранот за дотерување.

Забелешка

- Не е потребен безбеден клуч (WEP или WPA клуч) бидејќи не треба да бирате метод за безбедност во оваа постапка.
- За користење на мрежа со IPv6, изберете [Settings] → [System Settings] → [Set-up] → [Network] → [IPv6/ IPv4 Priority] → [IPv6], потоа изберете [Easy] во [Set up network connection].
- Кога е избран IPv6, не може да се дотера HTTP Прокси.

Тип 4: Дотерување жичана мрежа

Ако е потребно внесете соодветна алфанумеричка вредност за рутер. Менијата кои треба да се дотераат (пр. IP адреса, Subnet Mask, DHCP) може да се разликуваат во зависност од интернер провајдерот или рутерот. За детали, видете во упатството за употреба испорачано од интернет провајдерот или испорачано со рутерот.

1 Допрете **HOME** и изберете [Settings] → [System Settings] → [Set-up] → [Network] → [Network Set-up].

2 Дотерување IP адреса/Прокси сервер:
-автоматско дотерување:
[Set up network connection] → [Easy]
-рачно дотерување:
[Set up network connection] → [Expert] → [Wired Set-up] or [Wireless Set-up]

3 Следете ги инструкциите на екранот за дотерување.

[Network Set-up] може да се дотера и преку [Auto Start-up] менито.

Забелешка

- Овозможете автоматска конфигурација на важата жичана/безжична мрежа.
 - При поврзување со LAN кабел: Жичано
 - При поврзување со вграден безжичен LAN: Безжично
 - При поврзување со двата кабла: Жичано
- Дотерајте во [Easy], дотерајте автоматска IP адреса. За прокси сервер не се користи.
- За користење мрежа со IPv6, изберете [Settings] → [System Settings] → [Set-up] → [Network] → [IPv6/ IPv4 Priority] → [IPv6], потоа изберете [Easy] во [Set up network connection].
- Кога е избрано IPv6, не може да се дотера HTTP Прокси.

Подготовка на жичана мрежа

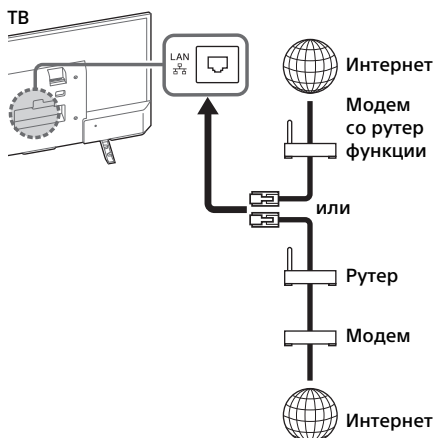

Забелешка

- За LAN поврзување, користете кабел од категорија 7 (одделно се продава).

Преглед на статус на мрежата

Можете да го потврдите статусот на мрежата.

- 1 Допрете **HOME** и изберете [Settings] → [System Settings] → [Set-up] → [Network] → [Network Set-up].
- 2 Изберете [View Network setting and status].

Ако не можете да се поврзете со интернет

Користете дијагноза за проверка на можни причини за неуспешно мрежно поврзување и дотерување.

- 1 Допрете **HOME** и изберете [Settings] → [System Settings] → [Set-up] → [Network] → [Network Set-up].
- 2 Изберете [View Network setting and status].
- 3 Изберете [Check Connection].
Ова може да потрае неколку минути.
Не може да ја откажете дијагнозата откако ќе изберете [Check Connection].



Политика за приватност

Кога ги користите следните функции да се поврзете со интернет, одредени информации се праќаат на глобалниот сервис на Sony, на кој се собираат личните информации и потребен е договор за користење на овој сервис.

- Системско ажурирање на софтверот со поврзување на глобалниот сервер на Sony преку интернет.
- Интернет содржини или други интернет сервиси од провајдери како на пр. Youtube.













Овој ТВ има екранско дотерување во Auto Startup или Setting Menu за потврдување на договорот со ова откако сте ги прочитале деталите во Политика за приватност. Ако сакате да ја користите оваа функција, прво проверете [Agree] во секое екранско дотерување. Ако е означено [Disagree], горните две функции не се достапни. Но, и во ваков случај, ако [On] е избрано во [Automatic Software Download] во Auto Startup или Setting Menu, ажурирање на системскиот софтвер е достапно. Може да го смените ова дотерување со допирање на **HOME**, потоа изберете [Settings] → [System Settings] → [Set-up] → [Privacy Policy].

Гледање ТВ

- 1 Допрете  на ТВ или I/ на далечинскиот управувач да го вклучите ТВ.
- 2 Допрете **DIGITAL/ANALOG** да префрлите меѓу дигитален и аналоген режим.
- 3 Допрете ги копчињата со бројки или **PROG +/-** да изберете ТВ канал.
- 4 Допрете  +/- за регулирање тон.

Во дигитален режим

За кратко се прикажува банер со информација. На банерот може да се прикажат следните икони.

-  : Информација за услуга
-  : Радио сервис
-  : Кодирана/платена услуга
-  : Достапни се неколку аудио јазици
-  : Достапни преводи
-  : Достапни се преводи и/или звук за лица со оштетен слух
-  : Препорачана минимална возраст за моменталната програма (од 3 до 18 години)
-  : Родителска контрола
-  : Заклучување на дигитален програм
-  : Достапен звук за лица со оштетен вид
-  : Достапна синхронизација на превод
-  : Достапен е повеќеканален звук

Менување стил на гледање

Менување формат на екран

- 1 Допрете  непрекинато да изберете формат на екран.

[Широк зум]*

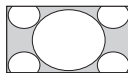

[Нормал]

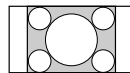

[Цел]

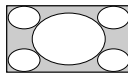

[Зум]*

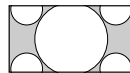

[14:9]*

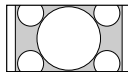

* Делови од горниот и долниот дел на сликата може да бидат отсечени.

Забелешка

- Не може да изберете [14:9] за HD фотографии.

За HDMI PC влез(PC тајминг)

[Normal]

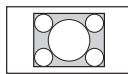

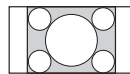

[Full 1]

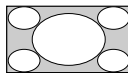

[Full 2]



Дотерување Избор на сцена

- 1 Допрете **OPTIONS**.
- 2 Допрете  потоа  да изберете [Scene Select].
Кога ќе изберете опција по желба, автоматски се дотеруваат оптимален квалитет на звук и слика за избраната сцена. Опциите што можете да ги изберете може да се различни. Опциите кои не се достапни се сиви.

Навигација низ Home Мену

Копчето HOME овозможува пристап до повеќе дотерувања и функции на ТВ.

Сите апликации





Интернет содржината обезбедува разни содржини на директно до ТВ. Може да уживате во интернет содржина, Photo Sharing Plus, Photo Frame Mode и FM Radio.

Забелешка

- Поврзете го ТВ со интернет и завршете со [Network Set-up] (стр. 23).

Користење на интернет содржина

1 Допрете HOME и изберете [All Apps].

2 Допрете /// да изберете интернет сервис од листата со сервиси и допрете .

3 Допрете  да активирате интернет содржина.

За излез од интернет содржина

Допрете HOME.

Забелешка

- Ако почувствувате потешкотии со оваа карактеристика, проверете дали е правилно направен интернет поврзувањето
- Интерфејсот на интернет содржините зависат од интернет провајдерот.
- Да ажурирање на интернет сервиси, допрете HOME, потоа изберете [Settings] → [System Settings] → [Set-up] → [Network] → [Refresh Internet Content].

За користење на NETFLIX

Допрете на NETFLIX на далечинското за активирање на менито.

Забелешка

- Можно е да не може да се користи Netflix преку Прокси сервер.

Photo Sharing Plus

Поврзете, копирајте и гледајте фотографии на ТВ преку уреди (пр. pameten телефон или таблет).

HOME → [All Apps] → [Photo Sharing Plus]

Забелешка

- Следете ги инструкциите на екран да го поврзете уредот со ТВ.
- Отворете веб пребарувач на уредот откако ќе ги направите сите поврзувања, потоа следете ги инструкциите на екран да пристапите на URL.

Приказ на фотографија на ТВ

1 Допрете на уредот да почнете.

2 Изберете фотографија.
Избраната фотографија автоматски ќе се прикаже на ТВ.

Зачувување прикажана фотографија на ТВ

1 Допрете на мала сликичка на уредот и држете на фотографијата да се отвори мени.

2 Изберете [OK].

Забелешка

- Поврзете USB уред да зачувате до 50 фотографии.
- Истовремено со ТВ може да поврзете до 10 pametni телефони или таблети
- Максимална големина на фајл на секоја фотографија е 20 MB.
- Може да пуштите и музика во позадина со максимална големина на фајл од 30 MB.
- Стандарден пребарувач за Android 2.3 или понов е поддржан.
- Стандарден пребарувач за iOS е поддржан; но, некои функции не може да се користат зависно од верзијата на вашиот iOS.

Користење на ТВ како Photo Frame Mode

Photo Frame Mode прикажува часовник и календар истовремено со прикажување на фотографија и слушање музика или FM радио.

HOME → [All Apps] → [Photo Frame Mode]



За активирање на Photo Frame за време на репродукција на USB

- 1 Допрете **OPTIONS**, при репродукција на фотографија или музика.
- 2 Допрете \uparrow/\downarrow потоа \odot да изберете [Photo Frame Mode] за активирање Photo Frame.

За избор на режим на прикажување

Можете да го смените прикажувањето на фото рамката ако изберете [Display Mode] во [Photo Frame Settings] (стр. 24).

Да изберете режим на прикажување на часовник

Можете да изберете меѓу три режима на прикажување на часовникот ако изберете [Clock Display] во [Photo Frame Settings] (стр. 24).

Забелешка

- Овој телевизор нема дополнителна батерија за часовникот. Затоа, ако има прекин во електричната мрежа, треба да ги дотерате датумот и времето.

Траење

За да заштедите енергија, ТВ работи непрекинато во режим на Photo Frame Mode во текот на 24 часа, по што автоматски се исклучува. По автоматското исклучување режимот Photo Frame Mode не го користите еден час да избегнете прегорување на плочата.

Можете да го смените дотерувањето на [Duration] во [Photo Frame Settings] (стр. 24).

Да избегнете прегревањена плочата, положбата на сликата, часовникот и календарот автоматски се менуваат на секој час.

Листа со дигитални програми

- 1 Допрете **HOME** во дигитален режим.
- 2 Допрете \uparrow/\downarrow потоа \odot да изберете [Digital Programme List].

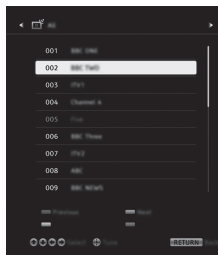

- 3 Допрете $\uparrow/\downarrow/\leftarrow/\rightarrow$ потоа \odot да изберете програма.

Користење на листа со омилен

Функцијата Приоритети Ви овозможува да направите четири листи со омилен програми. Додека гледате телевизија, допрете на \odot да направите или да ја прикажете листата со омилен програми.

Совет

- на синото копче за уредување на листата со омилен. Следете ги инструкциите на дното од екранот.



МК

Навигација низ Home Menu

Дигитален EPG

1 Допрете  GUIDE во дигитален режим.







2 Допрете  потоа  да изберете програмата.

СНИМКИ

(Функцијата не е достапна во Италија)

1 Допрете HOME во дигитален режим.

2 Допрете  потоа  да изберете [Recordings].

3 Допрете  потоа  да изберете [Title List], [Timer List], [Error List] или [Manual timer REC].

Забелешка

- Допрете на  **REC** копчето да ја зачувате моментално гледана програма со функцијата USB HDD снимач.
- Поврзете HDD во ТВ пред да снимате.

Медиум



Репродукција Фото/Музика/Видео преку USB



Може да уживате во фотографии/музика/видео фајлови зачувани на Sony дигитален фотоапарат или камера преку USB кабел или USB меморија.



1 Поврзете поддржан USB уред во ТВ.

2 Допрете HOME.

3 Допрете  потоа  да изберете [Media].

4 Допрете  потоа  да изберете [Photo], [Music] или [Video].

5 [Device Selection] се прикажува. Допрете  потоа  да изберете уред.

6 Допрете  потоа  да изберете фајл или папка.



Опции за репродукција

Допрете на црвеното копче во преглед на сликички за приказ на листа за дотерување на USB репродукција.

За прилагодување на квалитет на слика и звук на USB медиумот

Допрете OPTIONS при репродукција на медиум потоа изберете [Picture] или [Sound].

Забелешка

- Допрете  потоа  да изберете и прилагодите ставка.

Репродукција на фото како слајд шоу (Photo)

1 Допрете на зеленото копче во поглед на сликичките за стартување на слајдшоу. За да дотерате [Slideshow Effect] и [Slideshow Speed], допрете OPTIONS → [Playback Options].

Запирање на слајдшоуто допрете  RETURN.

Забелешка

- Додека ТВ користи податоци од USB уредот, внимавајте на следното:
 - Не го исклучувајте ТВ.
 - Не го вадете USB кабелот.
 - Не го вадете USB уредот.Податоците во USB уредот може да се оштетат.
- Sony не сноси одговорност за повреда или загуба на податоците поради несиправност на некој од поврзаните уреди или телевизорот.
- Датотечниот систем на USB уредот поддржува FAT16, FAT32 и NTFS.
- Името на датотеката и папката може да не се прикажува правилно во некои случаи.
- Кога ќе поврзете дигитален фотоапарат Sony, дотерајте го режимот на USB поврзување на фотоапаратот во Auto или Mass Storage. За повеќе информации за режимот за USB поврзување видете ги упатставата испорачани со вашиот дигитален фотоапарат.
- Користете USB меморија копатибилна со стандардите за USB меморија.
- Ако избраната датотека има неправилна или нецелосна информација не може да се репродуцира.

USB видео формат

- AVI (.avi)
Видео кодек: MPEG1, MPEG2, Xvid, MPEG4, H.264, Motion JPEG
Аудио кодек: PCM, MPEG1 Layer1/2, MPEG2 AAC (2ch), MPEG4 AAC (2ch), MPEG4 HE-AAC (2ch), Dolby Digital (2ch), Dolby Digital Plus(2ch), WMA v8, MP3
- A S F (. w m v , . a s f)
Видео кодек: WMV v9, Xvid, VC-1
Аудио кодек: MP3, WMA v8
- MP4 (.mp4, .mov, .3gp)
Видео кодек: MPEG4, H.264, H.263, Motion JPEG
Аудио кодек: MPEG1 Layer1/2, MP3, MPEG2 AAC, MPEG4 AAC, MPEG4 HE-AAC
- M K V (. m k v)
Видео кодек: WMV v9, MPEG4, H.264, VC-1, VP8
Аудио кодек: PCM, MPEG1 Layer1/2, MP3, MPEG2 AAC (2ch), MPEG4 AAC (2ch), MPEG4 HE-AAC (2ch), Dolby Digital (2ch), WMA v8, Dolby Digital Plus (2ch), DTS, DTS 2.0, VORBIS
- W e b M (. w e b m)
Видео кодек: VP8
Аудио кодек: VORBIS
- PS (.mpg, .mpeg, .vro, .vob)
Видео кодек: MPEG1, MPEG2
Аудио кодек: MPEG1 Layer1/2, MP3, Dolby Digital (2ch), Dolby Digital Plus (2ch), DTS, DTS 2.0
- T S (. t s , . m 2 t s)
Видео кодек: MPEG2, H.264, VC-1
Аудио кодек: MPEG1 Layer1/2, MP3, MPEG2 AAC, MPEG4 AAC, MPEG4 HE-AAC, Dolby Digital, Dolby Digital Plus (2ch), DTS, DTS 2.0

USB музички формат

- LPCM (.wav)
- MPEG1 audio layer3 (.mp3)
- WMA v8 (.wma)

USB фото формат

- JPEG (.jpg, .jpeg)

Забелешка

- Не се гарантира репродукција на горенаведените фајл формати.

Домашна мрежа

Поврзување со домашна мрежа

Може да уживате во разна содржина (пр. фото/музика/видео фајлови) зачувани на DLNA Certified™ медиа сервери. Карактеристиките на домашната мрежа овозможува да уживате во мрежна содржина во други простории.

Репродукција на фото/музика/видео

1 Допрете **НОМЕ**, потоа изберете [Media] → [Photo], [Music] или [Video] → медиа сервер по избор.

2 Изберете фајлови или папки за репродукција.

Забелешка

- Серверот треба да биде DLNA Certified™.
- Фајлови од мрежни уреди треба да бидат во следните формати:
 - Фотографии: JPEG
 - Музика: MP3, линеарна PCM, WMA
 - Видео: AVCHD, MPEG2, MPEG1, MP4 (AVC), MP4 (MPEG4), WMV
- Во зависност од фајлот, може да се случи да не може да се репродуцира дури и кога користите поддржани формати.

Рендерер

Може да репродуцирате фото, музички и видео фајлови зачувани на мрежен уред (пр. дигитален фотоапарат, мобилни телефони, компјутер) на ТВ екран директно ракувајќи со уредот. Мрежата треба исто така да биде рендерер-компатибилна.

Прилагодување на рендерерот

Допрете **НОМЕ**, потоа изберете [Settings] → [System Settings] → [Set-up] → [Network] → [Home Network Setup] → [Renderer].

Приказ на дотерување на медиа сервери

Изберете домашен мрежен сервер да се прикаже на Home менито. Може да се прикажат до 10 сервери.

1 Допрете **HOME**, потоа изберете [Settings] → [System Settings] → [Set-up] → [Network] → [Home Network Setup] → [Server Display Settings].

2 Изберете сервер за приказ во Home менито.

Дотерувања

Системски дотерувања

Забелешка

- Опциите кои можете да ги дотерате се различни во различни случаи. Опциите кои не може да се дотераат се сиви или не се прикажуваат.
- Сателитски функции се достапни само за модели со сателит.



Слика

Режим за слика

Дотерување на режим на слика.

Ресетирање

Ресетирање на фабричките достарувања за [Picture] освен [Picture Mode]

Позадинско светло

Дотерување осветленост на позадина.

Контраст

Зголемување или намалување контраст на слика.

Осветленост

Осветлување или затемнување слика.

Боја

Зголемување или намалување интензитот на боја.

Нијанси

Зголемување или намалување на зелените и црвените тонови.

Температура на боја

Регулирање бела боја на сликата.

Острина

Сликата ја прави поостра или поматна.

Реални креации

Прилагодување финеси и шум на реална слика.

Резолуција: Прилагодување финеси и јасност. Изберете [Manual] да прилагодите реална креација

Намалување бучава

Reduces the picture noise (snowy picture) in a weak broadcast signal.

MPEG Noise Reduction

Намалување на шум на слика (слика со снег) при слаб сигнал.

Режим Филм

Обезбедува подобри движења на сликата при репродукција на BD (Blu-ray Disc), DVD или слики од филм од видеорекордер. Изберете [Auto] за приказ на оригинална филмска содржина без промена.

Забелешка

- Ако сликата содржи неправилни сигнали или премногу бучава, [Film Mode] автоматски се исклучува дури и ако е избрано if [Auto].

Напредни дотерувања

Подетални дотерувања на [Picture].

Ресетирање: Враќање на фабричките дотерувања.

Дополнително засилување на контраст:

Автоматски прилагодува [Backlight] и [Contrast] за најсоодветно дотерување за темни сцени.

Корекција на црна боја: Подобрување на црни места во сликата со појак контраст.

Домет: Регулирање на балансот меѓу јаки и темни места на сликата.

Чисто бело: Ја појачува белата боја.

Живи бои: Боите ги прави поживи.

Режим LED движ.: Намалување на заматеност на филмовите како извор на LED осветлување, но светлоста се намалува.

Звук

Режим на звук

Изберете во зависност од содржината што ќе ја слушате.

Ресетирање

Ресетирање на [Equaliser], [Clear Voice], [Auto Volume], [Balance] и [Volume Offset] дотерувања.

Еквилајзер

Дотерување фреквенција на звук.

Јасен звук

Гласот го прави појасен.

Автоматска јачина на звук

Минимизирање разлика на нивоа на звук меѓу програмите и рекламите.

Баланс

Нагласување баланс на лев и десен звучник.

Пренасочување на засилувањето

Регулирање на силата на звук на тековиот влез према останатие влезови.

Избор на звук

Дотерување звук од звучникот во [Mono], [Stereo], [A] или [B].

Забелешка

- Ако сигналот е многу слаб, звукот автоматски се префрла во моно.
- Ако стерео сигналот има шум при примање NICAM програма, изберете [Mono]. Звукот се префрла во моно, но интерференциите се намалуваат.
- [Dual Sound] дотерувањето е меморирано за секоја програма
- Не може да слушате стерео пренос кога е избрано [Mono].

Совет

- Ако изберете друга опрема поврзана со ТВ, дотерајте [Dual Sound] во [Stereo], [A] или [B].

Дополнителни дотерувања

Динамичен опсер: Компензирање разлики на нивоа на звук меѓу различни канали (само за Dolby Digital аудио).

Забелешка

- Ефектот може да не работи или да е различен во зависност од програмата, но независно од дотерувањето [Dynamic Range].

Dolby Digital Plus Out: Изберете [Auto] да помине низ Dolby Digital Plus стрим во ARC кога Dolby Digital Plus е достапно преку поврзаниот Аудио систем.

During Dolby Digital Plus стрим се емитува, Digital Audio Out (оптички)* е пригушен.

Изберете [Off] да конвертирате Dolby Digital Plus стрим во Dolby Digital и за ARC (аудио систем) и Digital Audio Out (оптички)*.

HE-AAC Audio Level: Прилагодување на HE-AAC ниво на аудио звук.

MPEG Audio Level: Прилагодување на MPEG ниво на аудио звук.

* Само за ограничен регион/земја/ТВ модел.

Екран

Формат на екран

За детали за Screen Format, видете на стр. 13.

Автоматски формат

Автоматско менување на [Screen Format] да одговара на влезниот сигнал.

4:3 фабрички

Дотерување фабрички дотерувања на [Screen Format] за 4:3 влезен сигнал.

Автоматски дел за приказ

Автоматски ја регулира сликата во најсоодветна зона за прикажување.

Дел за прикажување

Регулирање зона за приказ на сликата.

Хоризонтално поместување

Регулирање хоризонтална позиција на сликата.

Вертикално поместување

Регулирање вертикална позиција на сликата.

Вертикален опсег

Регулирање на вертикалната големина на сликата кога [Screen Format] е дотерано во [Wide Zoom].

Компјутерски дотерувања

Изберете режим на екран за слика кога примате сигнал од компјутер.



Дотерување канали

Аналогни дотерувања

Аналогни автоматски дотерувања:

Дотерување на сите достапни аналогни канали. Обично нема потреба од правење на ова дотерувања бидејќи каналите веќе се дотерани при почетното дотерување на ТВ. Но оваа опција овозможува да го повторите процесот (на пр. повторно дотерување на ТВ при негово преместување или да најдете нови канали).

Рачни дотерувања: Пред да изберете [TV System]/[Channel]/[AFT]/[Audio Filter]/[Skip]/[Colour System], допрете **PROG +/-** да изберете број на програма со каналот. Не може да изберете број на програма која е дотеран во [Skip].

Програма:

Рачно дотерување за меморирање на каналите со програми.

Ниво на сигнал:

Приказ на ниво на сигнал за програма која моментално се гледа.

Редeње на програмите: Менување на редослед на снимање на каналите на ТВ.

Дигитално дотерување

Дигитално бирање

Автомат. дигитално дотерување

Дотерување на достапните дигитални канали. Оваа опција овозможува повторно дотерување на ТВ при преместување на ТВ или да барате нови канали.

Автоматско дотерување- опсег

[Normal]: Барање на достапни канали во вашиот регион/држава.

[Full]: Барање на достапни канали независно од регионот/државата.

Забелешка

- Можете да активирате [Автомат. дигитално дотерување] при преместување на друго место, менување на операторот или при барање на нови достапни канали.

Уредување на програми

Отстранување на несакани дигитални канали и нивно преместување на редоследот.

Рачно дигитално дотерување

Дотерајте рачно дигитални канали.

Дотерување преводи:

Дотерување на преводи

Кога е избрано [For Hard Of Hearing] може да се прикажат и некои визуелни помошни средства заедно со преводот (ако ТВ каналите пренесуваат такви информации).

Прв префериран јазик

Изберете префериран јазик на кој ќе се прикажуваат преводите.

Втор префериран јазик

Изберете втор префериран јазик на кој ќе се прикажуваат преводите.

Дотерување на звукот:

Аудио тип (Аудио опис)

Нормален

Овозможува нормален тип на звук.

Аудио опис

Овозможува аудио опис (говор) за визуелан информација ако ТВ каналите емитуваат таква информација.

За лица со оштетен слух

Прекинувачи за емитување за лица со оштетен слух кога е избрано [For Hard Of Hearing].

Синхронизиран превод

Прекинувачи за емитување за синхронизиран превод ако ТВ каналите емитуваат таква информација.

Прв префериран јазик

Изберете префериран јазик на кој ќе се прикажуваат преводите. Некои дигитални канали може да емитуваат неколку јазици за дадената програма.

Втор префериран јазик

Изберете втор префериран јазик на кој ќе се прикажуваат преводите. Некои дигитални канали може да емитуваат неколку аудио јазици за дадената програма.

Мешано ниво

Регулирање на излезно ниво на главниот звук на ТВ и описот на звукот.

Совет

- Оваа опција е достапна само кога е дотерано [Audio Description] во [Audio type (Audio description)].

Водич за дотерување:

Водич за ажурирање на ТВ во режим на подготвеност и добива EPG податоци.

Технички дотерувања:

Автоматска надградба на услугите

Овозможува ТВ да открие и да меморира нови дигитални услуги кога ќе станат достапни.

Замена на сервис

Изберете [On] за менување на автоматски канал кога операторот ќе го смени преносот за гледање на друг канал.

Префрлање листа со програми

Додавање или бришење дотерани програми преку USB уред.

Дотерување за сателит:

Ви овозможува автоматско дотерување на сателитски канали. **Дигитално сателитско дотерување** Дотерување на достапни сателитски сервиси. Оваа опција овозможува повторно дотерување на ТВ при преселба или пребарување на нови канали емитувани од провајдерот.

Забелешка

- Можете да одлучите за тип на инсталирање и поставување опции за дотерување да го дотерате следното:

Конфигурација на антена

Овозможува да изберете Дистрибуција преку кабел, Фиксна антена или DiSEqC. Вашиот тип на сателитска инсталација може да биде Дистрибуција преку кабел, Фиксна антена или DiSEqC. Single Инсталација со кабел обезбедува сателитски програми за повеќе ресивери преку еден коаксијален кабел. На секој ресивер или тјунер му е доделен едеч корисник 'опсег'.

DiSEqC инсталација овозможува поврзување повеќе сателитски тањери или LNB ако ги имате и да изберете меѓу нив преку ТВ далечинскиот. Фиксна антена обично е наједноставен тип на инсталација, каде има еден сателитски тањир и LNB.

Опсег

Број на кориснички опсег назначен на ТВ или тјунер.

Опсег на фреквенција

Фреквенција на кориснички опсег назначен на ТВ или тјунер.

Друго (Генерален сателит)

ТВ пребарува сателитски сервиси врз основа на група на општи дотерувања.

DiSEqC контрола

Дотерувања за контролирање на дополнителна сателитска опрема како на пр. прекинува за сателитски селектор.

Тип на скенирање

Full Scan прави скенирање на сите достапни сателитски фреквенции. Network Scan прави скенирање врз основа на претходно дефинирани мрежни параметри.

Manual Scan овозможува дотерување на фреквенција за скенирање и други параметри на транспондерот.

Совет

- Ако недостасуваат сервиси по Network Scan, направете Full Scan.

Уредување листа со сателитски програми

Отстранување на несакани сателитски сервиси зачувани на ТВ и менување редослед на сателитски сервиси зачувани на ТВ.

Автоматско ажурирање на сателитски сервиси

Овозможува ТВ да открие и зачува нов сателитски сервис кога ќе стане достапен

Рачно ажурирање сервиси (зачувува омилен и тајмери)

Рачно пребарување ажурирање за достапни сервисиф.

Дотерување СА модул

Овозможува пристап до платена ТВ услуга откако ќе добиете Conditional Access Module (CAM) и карта за гледање.

СА модул PIN:

Овозможува внесување на 8 цифрен PIN за Conditional Access Module (CAM) и да го запишете во ТВ.

Бришење на Листа со услуги:

Бришење на листа со услуги.
Изберете [Yes] да избришете.

Дотерување на интерактивна апликација:

Интерактивната апликација овозможува дигитален текст и графика со висок квалитет придружуван со дополнителни опции. Сервисот е поддржан со емитување.

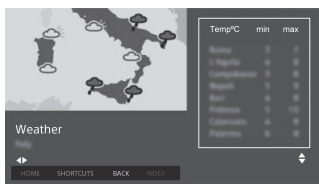

Интерактивна апликација

Овозможува преглед на програмски карактеристики на интерактивни сервиси.

Автоматско активирање апликација
Автоматско активирање емитување на апликација.

Апликација за (Prog. [current program])

Овозможува интерактивна апликација за моменталната програма.

Забелешка

- Интерактивен сервис е достапен само ако е обезбеден од емитувачот.
- Достапни функции и екрански содржини зависат од емитувачот.

HbbTV Privacy Set-up:

Без следење

Овозможува ТВ да комуницира со други сервери за следење на ТВ.

Забелешка

- Следењето зависи од други сервери. Ако серверот е дотеран да не следи, никакви измени нема да се одразат врз оваа функција.

Блокирање колачиња

Блокирање колачиња од трети лица. За одблокирање на колачињата, изберете[Off].

Постојано меморирање

Овозможува HbbTV апликацијата да зачувува податоци. За бришење на зачуваните податоци, изберете [Off].

Родителска контрола

PIN код

Дотерување за блокирање на канали или код за влез. Користете од 0-9 на далечинскиот управувач за впишување на четирицифрен PIN код.

Менување PIN код

Изберете за менување на Вашиот PIN код.

Родителска оценка

Поставува ограничување на возраст при гледање. За да видите програмата рангирана над возраста која сте ја задале мора да внесете PIN код.

Дотерување за заштита

Дотерајте PIN код за активности поврзани со програмата.

Заклучување на дигитална програма

Заклучување на дигитален канал. Да го видите блокираниот канал изберете [Unlocked].

Заклучување на сателитска програма

Заклучување на сателитски канал. Да го видите блокираниот канал изберете [Unlocked].

Забелешка

- Да гледате заклучени програми, внесете PIN код или изберете [Programme locked.] во [Parental Lock] да отклучите.
-

Заклучување на надворешен влез

Заклучување на надворешен влез.

Да го видите надворешниот влез изберете [Unlocked].

Забелешка

- Внесувањето на PIN код за блокираниот канал или надворешен влез привремено ја деактивира функцијата [Родителска контрола]. За повторно активирање на дотерувањето [Родителска контрола] исклучете го и вклучете го ТВ.

Совет

- Ако го заборавите Вашиот PIN код, видете на стр.35.
-

Интернет заклучување

Заклучување на интернет содржина.

За гледање интернет содржини, изберете [Unlocked].

☰ Дотерување-уп

Мрежа

Дотерување мрежа: Дотерување статус на мрежа.

IPv6/IPv4 приоритет: Менување меѓу [IPv6] и [IPv4 (препорачано)].

Забелешка

- Користење на мрежа со [IPv6], изберете [IPv6], потоа изберете [Easy] во [Set up network connection].
- Кога е избрано IPv6, не може да се дотера HTTP Прокси.
- Кога е избрано IPv6, некои интернет страни, апликации или содржини не може да се гледаат.

Вграден Wi-Fi: Префрлање на

вграде-ниот безжичен LAN во [On] или [Off].

Дотерајте [Off], ако не го користите вградениот безжичен LAN.

Кога ќе смените од [Off] во [On], направете ги дотерувањата во [Network Set-up].

Wi-Fi Direct: Вклучување/ исклучување за поврзување на ТВ со Wi-Fi Direct уред како компјутер, мобилен телефон или дигитална камера.

Wi-Fi Direct дотерувања: Дотерување за поврзување на Wi-Fi direct уред соТВ преку Wi-Fi Direct функцијата. Ако не може да поврзете, допрете на **OPTIONS** копчето и изберете [Manual].

Име на уредот: Менување име на ТВ прикажано на поврзаниот уред.

Освежена интернет содржина: Повторно поврзување со интернет за прием на достапни интернет сервиси.

Дотерување домашна мрежа:

Дотерување на приказ на сервер

Приказ на листа со поврзан сервер.

Можете да изберете сервер за приказ во Device Selection.

Дијагноза на сервер

Дијагноза дали ТВ може да се поврзе со секој сервер на домашна мрежа.

Далечинско управување

Оваа карактеристика овозможува поврзаниот уред во домашната мрежа да го вклучи ТВ.

Забелешка

- Потрошувачката во режимот на подготвеност ќе се зголеми ако е дотерано [On].

Renderer

Функции на рендерерот

Овозможува ТВ да репродуцира медиа фајлови на уред (пр. дигитален фотоапарат).

Рендерер контрола за пристап

Овозможува пристап од назначен контролен уред.

Дотерување рендерер

Прилагодување на [Renderer Set-up] подетални дотерувања.

Политика за приватност

Изберете [Agree] или [Disagree] потврда за политика на приватност. (стр. 12)

Дотерување фото рамка

Ражим на приказ: Овозможува да изберете режим на приказ. Видете стр. 14.

Приказ на часовник: Овозможува да изберете приказ на часовник.

Забелешка

- Оваа опција е достапна кога [Display Mode] е дотерано во [Image and Clock] или [Full Screen Clock].

Аудио апликација: Дотерајте [FM Radio], [Music] или [Off] како аудио апликација.

Избор на слика: Изберете слика.

Избор на музика: Изберете музика.

Slideshow дотерувања: Изборете од прикажан слајдшоу режим или преглед на една слика.

Дотерување за репродукција на музика:

Изберете од листата со сите песни или само една песна.

Времетраење: Изберете временски период по кое ТВ автоматски ќе се префрли во режим на подготвеност.

Прв ден во неделата: Дотерајте [Sunday] или [Monday] како прв ден од неделата во календарот.

USB автоматско стартување

Кога во USB портот е поврзан USB уред изберете [Вкл.] да ги видите автоматските слики на последно репродуцираната слика/ музика/ видео

Часовник/Тајмери

Дотерување на тајмер и часовник.

Sleep Timer: Дотерување време во минути кога сакате ТВ да остане вклучен пред автоматски да се исклучи.

Вклучување тајмер: Вклучување на ТВ од режим на подготвеност во дотерано време и дотерување во канал или влез по ваш избор. Пред да ја дотерате оваа функција, прво дотерајте точно време.

Дотерување часовник: Дотерување точно време и дата.

Автоматски/Рачно

Изберете [Manual] да дотерате рачно точно време.

Автоматска временска зона

Дотерување дали да избира или не автоматски временска зона каде што сте.

Вклучено: Автоматски префрлање меѓу летно и зимно време во согласност со календарот.

Исклучено: Времето се прикажува во согласност со временските разлики дотерани во [Time Zone].

Автоматско летно време

Дотерување дали автоматски да се префрли од летно во зимско сметање на времето.

Дата

Дотерување точна дата.

Време

Дотерување точно време.

Временска зона

Овозможува рачно бирање на временска зона, ако не сте во веќе меморираната временска зона за вашата земја/регион.

Дотерување снимање (Функцијата не е достапна во Италија)

Регистрирање или дерегистрирање на HDD за функцијата за снимање.

Почетно дотерување

Активирање на постапката за првично дотерување. Оваа опција овозможува повторно дотерување на ТВ при преместување или при барање на нови канали.

Јазик

Изберете јазик за прикажување на менијата.

Основно лого

Изберете [On] за приказ на лого при вклучување на ТВ. Изберете [Off] за исклучување

LED индикатор

Изберете [On] да светне LED индикаторот. Изберете [Off] за исклучување.

AV дотерувања

AV дотерувања: Доделување име на надворешната опрема.

Дозволено: Изберете [Auto] за приказ на името само кога е поврзана опремата или [Always] за стално прикажување независно од статусот на врската.

Систем во боја: Бирање систем на боја во согласност со композитен видео сигнал од влезен извор.

Звучници: Изберете излез на звук од звучниците на ТВ или од надворешната аудио опрема.

Слушалки/аудио излез: Дотерајте слушање на звук преку слушалки, надворешен аудио систем или активен субвуфер поврзан со ТВ. Исклучете ги слушалките од ТВ кога ќе изберете [Audio Out] или [Subwoofer].

Линк на слушалки со звучник:

Вклучување/ исклучување на внатрешните звучници на ТВ кога поврзвате слушалки во ТВ.

Јачина на звук на слушалки: Регултирање јачина на звук на слушалките.

Забелешка

- Оваа опција не е достапна кога [Headphone/Audio Out] е дотерано во [Audio Out] или [Subwoofer].

Аудио излез:

Наизменична: Кога користите надворешна аудио опремата јачината на звукот може да го управувате преку далечинскиот управувач на ТВ.

Фиксно: Аудио излезот од ТВ е постојан. За контролирање на јачината на звук користете го далечинскиот управувач од Вашиот аудио систем.

Совет

- Оваа опција достапна е само кога [Headphone/Audio Out] е дотерано во Audio Out.

Дигитален аудио излез: Дотерајте аудио сигнал кој се прикажува при поврзување на кабел за дигитален аудио излез (оптички) или HDMI (ARC) кабел. Дотерајте во [Auto], кога поврзаната опрема е компатибилна со Dolby Digital или DTS. Дотерајте во [PCM] кога поврзаната опрема не е компатибилна со Dolby Digital или DTS.

Позиција на ТВ: Подобрување на дотерувањата на звучниците кога е дотерано во [Table-Top Stand] или [Wall Mount] во зависност од позицијата на ТВ.

BRAVIA Sync дотерувања

Дозволува ТВ комуницира со опрема која е компатибилна со функцијата Контроли за BRAVIA Sync и е поврзан со HDMI/ MHL приклучоци на ТВ. Имајте на ум дека дотерувањата за комуникацијата треба да се направат и на поврзаната опрема.

Контроли за BRAVIA Sync: Дотерување дали да се поврзан операциите на ТВ и на поврзаната опрема која е компатибилна со BRAVIA Sync управувањето. Кога е дотерано во [On] достапни се следните функции. Ако е поврзана конкретна опрема на Sony која е компатибилна со Контроли за BRAVIA Sync, ова дотерување автоматски се применува на поврзаната опрема.

Автоматско исклучување уред: Кога ќе дотерате во [On], поврзаната опрема која е компатибилна со Контроли за BRAVIA Sync се исклучува кога ТВ се префрла во режим на мирување.

Автоматско вклучување на ТВ: Кога ќе дотерате во [On], ТВ се вклучува кога ќе ја вклучите поврзаната опрема која е компатибилна со Контроли за BRAVIA Sync

Листа на BRAVIA Sync уреди: Прикажува листа на поврзана опрема која е компатибилна со Контроли за BRAVIA Sync. Изберете [Enable] за ажурирање [BRAVIA Sync Device List].

Копчиња за контрола на уреди: Изберете функции за копчињата на далечинскиот управувач на ТВ да управувате со поврзаната опрема. **Ниедно**

Деактивирање на управувањето од далечинскиот управувач на ТВ.

Нормално

За основни операции, како копчиња за навигација (горе, долу, лево или десно).

Копчиња за дотерување

За основни операции и работа со копчињата поврзани со каналите, како **PROG +/-** или **(0-9)** и т.н.

Корисно е кога ракувате тјунер или декодер и др. преку далечинскиот управувач.

Копчиња за мени

За основни дејстви и работа со копчињата **HOME/OPTIONS**.

Корисно е кога бирате мени од BD плеер и др. преку далечинскиот управувач.

За дотерувања и менија

За основни дејстви и работа со копчињата поврзани со каналите и копчињата **HOME/OPTIONS**.

Забелешка

- Некои видови на уреди со [BRAVIA Sync Control] не ја поддржуваат функцијата [Device Control Keys].

Поддршка за корисниците

Обезбедува информација за модел на ТВ, софтверот и др. За повеќе детали видете на стр. 26.



Eco

Ресетирање

Ресетирање на моменталните Eco дотерувања во фабрички дотерувања.

Штедење енергија

Ја намалува потрошувачката на енергија на ТВ. Кога ќе изберете [Исклучена слика], сликата се исклучува. Звукот не се менува.

Исклучува ако не се користи ТВ

Исклучување на ТВ ако не се користи одредено време.

Поддршка за корисниците

Име на модел

Приказ на името на модел на ТВ.

Верзија на софтверот

Приказ на моменталната верзија на софтверот на ТВ.

Дигитална ТВ

Изберете [System Information] за приказ на информации за дигитални канали.

Надворешни влезови

Изберете [View AV Preset] за гледање или управување со ТВ влез.

Проверка на слика

Преглед на тест слика: Овозможува проверка на состојбата на сликата на екранот.

Ажурирање на софтвер

Ажурирање на ТВ системот преку USB меморија или преку мрежа.

Забелешка

- Ажурирање на софтверот преку интернет може да се разликува во зависност од ТВ моделот.
- За ажурирање на софтверот посетете ја веб-страницата за поддршка на Sony

Автомат. преземање на софтвер

Изберете [On] за автоматско преземање на софтвер. Изберете [Off] за исклучување.

Фабрични дотерувања

Ресетирање на сите дотерувања во фабрички. По извршување на оваа постапка се прикажува екранот за почетно дотерување.

Забелешка

- Во тоа време не го исклучувајте ТВ (трае околу 30 секунди) и не допирајте ни едно од копчињата.

Иницијализација на лична информација

Може да ја избришете личната информација зачувана на ТВ.

Поддршка за уредот

Приказ на информација за производот.

Шема на поврзување

Можете да поврзете различни видови на дополнителни уреди со Вашиот ТВ.

Забелешка

- Во зависност од ТВ моделот, со поврзување на голем USB уред може да се случат пречки со другата поврзана опрема.
- Кога поврзувате голем USB уред, поврзете го исклучиво во 1 USB приклучокот.

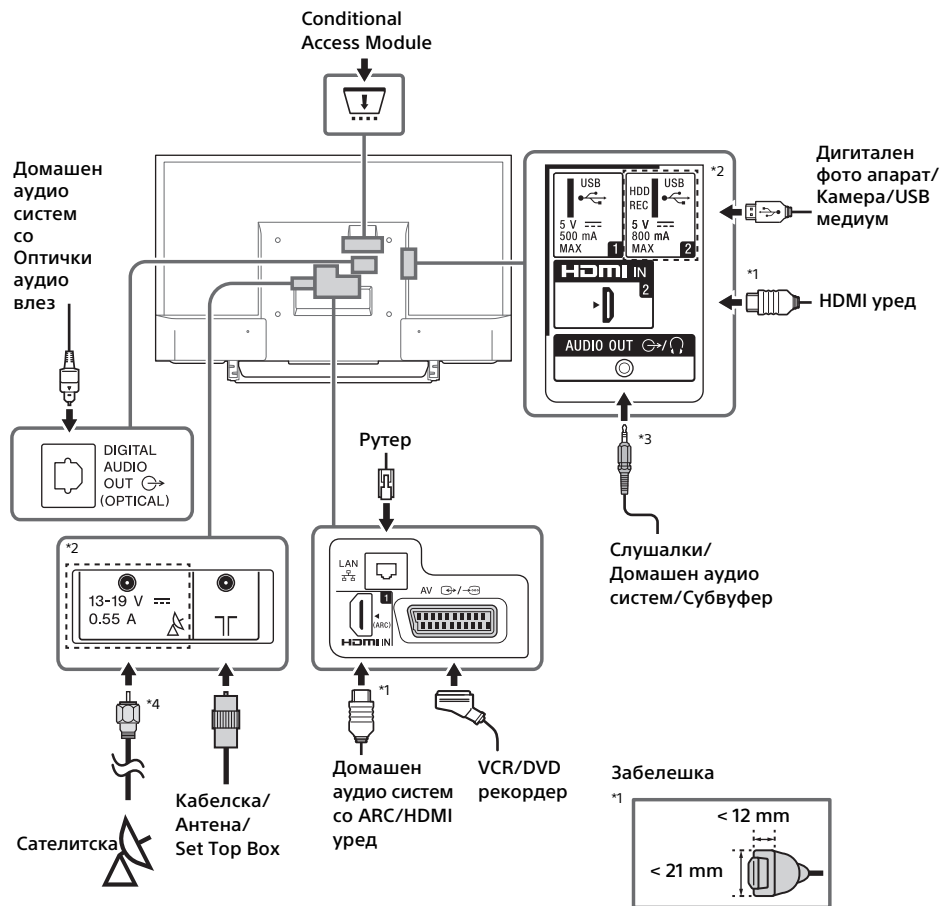

Забелешка

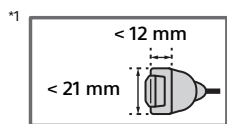

*2 Терминалите и етикетите може да се разликуваат во зависност од земјата/регионот/ТВ моделот.

*3 Поддржува само 3-поларен стерео мини приклучок

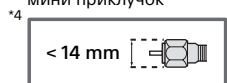

Квалитет на слика

- AV компонентен кабел
- Кабел за антена
- Компонентен кабел
- HDMI кабел







Видео датеотеки со стандардна резолуција (SD) имаат сигнал на слика со вертикална резолуција од 480 (NTSC) или 576 (PAL/SECAM) реда.



Видео датеотеки со висока резолуција (HD) имаат сигнал на слика со вертикална резолуција од 720 или 1 080 реда.

Користење на аудио и видео опрема

- 1 Вклучете ја поврзаната опрема.
- 2 Допрете  за приказ на влезен извор.
- 3 Допрете / потоа  да изберете влезен извор.
Ако поминат 5 секунди без никакво дејство се избира означниот елемент.

Забелешка

- Кога поврзувате дигитален аудио систем кој не е компатибилен со технологијата Audio Return Channel (ARC) користејќи HDMI кабел, треба да поврзете оптички аудио кабел во DIGITAL AUDIO OUT (OPTICAL)* за емитување дигитален звук.
- Кога поврзувате со HDMI кабел, користете само HighSpeed HDMI кабел со тип на лого на кабелот (препорачан SONY кабел).
- Кога поврзувате моно опрема, поврзете го аудио кабелот со приклучокот L (моно).





* Само за ограничени региони/земји/TB модели.

За користење на BRAVIA Sync уреди

Кога поврзувате телевизор компатибилен со BRAVIA Sync опрема можете да ракувате со нив заедно. Направете претходно соодветни дотерувања. Дотерувањата за Конторли за BRAVIA Sync треба да се направат на ТВ и на поврзаната опрема. Видет [BRAVIA Sync Settings] (стр. 25) за дотерување на ТВ. Видете во инструкциите за работа на поврзаната опрема за неговите дотерувања.

Користење Screen mirroring

Screen mirroring прикажува екран од компатибилен уред (пр. паметен телефон) на голем ТВ екран преку Miracast технологија. За користење на оваа функција нема потреба од безжичен рутер (или акцес поинт)/

- 1 Допрете на / копчето, потоа изберете [Screen mirroring] со / копчињата.
- 2 Ракувајте со Screen mirroring компатибилен уред да го поврзете со ТВ. Откако ќе го поврзете, екранот од уредот ќе се прикаже на ТВ.

За листа на поврзани уреди/ deregистрирани уреди

Кога ќе се прикаже екран за Screen mirroring, допрете **OPTIONS**, потоа изберете [Show Device List / Delete].

За deregистрација на уредот изберете го уредот од листата за бришење и допрете  . Потоа изберете [Yes] ма екранот за потврда.

Приказ на информација за регистрација при обид за поврзување на уредот со TB

Активирањето на оваа функција може да попречи при поврзување на уредот. Кога ќе се прикаже екран за мирување на Screen mirroring, допрете **OPTIONS**, потоа изберете [Registration Notification] → [On]. Запомнете дека откако ќе ја откжете пријавата за регистрација на уредот нема да можете да го поврзете овој уред се додека не го избришете од листата со уреди.

Менување опсег на фреквенција (за професионалци)

Кога ќе се прикаже екран за мирување за Screen mirroring, допрете **OPTIONS**, потоа изберете [Band Setting].

Забелешка

- При поврзување на уредите треба да се почитува следното:
 - Уреди компатибилни со Screen mirroring 2.4 GHz поврзување (5 GHz не е поддржано).
- За информации во врска со поддржаниот безжичен опсег на фреквенција на Вашиот уред видете во упатството за употреба на уредот.

Инсталирање на ТВ на сид

Во ова упатство за употреба на ТВ покажани се само чекорите за подготовка за инсталација на ТВ пред да го инсталирате на сид.

За потрошувачите:

За безбедност на производот и лична безбедност, Sony стриктно препорачува инсталацијата на ТВ да ја направи продавачот на Sony или овластен изведувач. Не се обидувајте сами да го инсталирате.

За Sony продавачи и изведувачи:

Обрнете целосно внимани на безбедноста за време на инсталирањето, периодично одржување и испитување на овој производ.

Потребна е соодветна стручност за инсталирање на овој производ, особено за одредување на јачината на сидот да ја издржи тежината на ТВ. Прикачувањето на овој производ на сид доверете го на Sony продавачот или лиценциран изведувач и обрнете соодветно внимание на безбедноста при инсталацијата. Sony не е одговорен за штети или повреди при неправилна инсталација.

Користете Конзола за држач за сид SU-WL450 (одделно се продава) за инсталирање на ТВ на сид. При инсталирање на Конзолата за држач за сид исто видете во Упатството за употреба и Водичот за инсталација испорачано со Конзолата за држач за сид.



За инструкции за инсталација на Конзолата за држач за сид за Вашиот ТВ модел, видете на следната веб страна:

www.sony.eu/tv/wall-mount-bracket-manual

МК

Гледање слики од поврзана опрема

Дополнителни информации

Проблеми и можни решенија

Кога LED индикаторот трепка црвено, бројте колку пати трепка (временски интервал е три секунди).

Ако LED индикаторот трепка црвено, ресетирајте го ТВ со исклучување на кабелот за мрежа од ТВ околу две минути, а потоа повторно вклучете го ТВ.



Ако проблемот и понатаму постои, обратете се кај продавачот или сервисот на Sony и објаснете му колку пати LED индикаторот трепка црвено (временски интервал е три секунди). Допрете  на ТВ да го исклучите, исклучете го кабелот за струја и обратете се кај продавачот или сервисот на Sony.

Кога LED индикаторот не трепка, проверете ги следните ставки.

Ако проблемот не се реши, однесете го ТВ кај овластениот сервис.

Слика

Нема слика (екранот е темен) и нема звук.

- Проверете го поврзувањето на антената/ кабелската.
- Поврзете го ТВ во струја и допрете  на ТВ или I/ на далечинскиот управувач.

Нема слика или на екранот не се прикажува информација за менито на опремата поврзана во приклучокот за видео влез

- Допрете  за приказ на листа со поврзана опрема, потоа изберете влез по желба.
- Проверете го поврзувањето меѓу дополнителната опрема и телевизорот.

Двојна слика или матна слика

- Проверете го поврзувањето за антена/кабелска локација или насока.

На екранот се прикажува само снег и шум

- Проверете дали антената не е скршена или свиткана.
- Проверете дали антената не дошла при крај на сервисниот живот (три до пет години при нормално користење, една до две години покрај море).

Искривена слика (прекинати линии или ленти)

- Телевизорот држете го подалеку од извори на електрични пречки, како автомобил, мотор, фенови или дополнителна опрема.
- При монтирање на дополнителна опрема оставете место меѓу опремата и телевизорот.
- Проверете ја антенската/кабелската врска.
- Кабелот од антената држете го подалеку од други кабли за поврзување.

Шум на сликата или звукот при гледање на

ТВ канал

- Прилагодете [AFT] (Automatic Fine Tuning) да добиете подобар прием на слика. Оваа функција е само за аналогни ТВ канали.

Ситни црни точки и/или светли точки се појавуваат на екранот

- Сликата на екранот се состои од пиксели. Малите црни точки и/или светли точки (пиксели) на екранот не значат дефект

Контурите на екранот се искривени

- Сменете го моменталното дотерување на [Film Mode] со друга (стр. 18).

Програмите не се во боја

- Изберете [Reset] (стр. 18).

На екранот не се прикажува слика од поврзаната опрема

- ТВ вклучете ја поврзаната опрема.
- Проверете ги каблите за поврзување.
- Допрете  да се прикаже поврзаната опрема и одберете влез по желба.
- Поставете ја правилно мемориската картичка или друг уред во дигиталниот фотоапарат.
- Користете мемориска картичка или друг уред од дигиталниот фотоапарат кој е форматиран според упатството за работа испорачани со дигиталниот фотоапарат.
- Не се гарантира работа на сите USB уреди. Освен тоа работата може да се разликува во зависност од карактеристиките на USB уредот и репродуцираното видео.

Не може да се избере поврзана опрема во менито или не може да се префрли влезот

- Проверете ги каблите за поврзување.

Звук

Нема звук, но сликата е добра

- Допрете \swarrow +/- или \times (Mute).
- Проверете дали [Speakers] во [AV Set-up] е дотеран во [TV Speakers] (стр. 25).
- Проверете дали конекторот на слушалките е поврзан со телевизорот.

Нема звук или звукот има пречки

- Проверете дали дотерувањето Систем на телевизорот е погоден (стр. 19).

Канали

Не може да се избере сакан канал

- Префрлете меѓу дигитален и аналоген режим и изберете дигитален/аналоген канал по желба.

Некои канали се празни

- Каналот е само за кодирана услуга/претплата. Претплатете се за платена ТВ услуга.
- Каналот се користи само за податоци (нема слика и звук).
- Контакттирајте го операторот за детали за преносот.

Не се прикажуваат дигитални канали

- Контакттирајте го локален провајдер да дознаете дали во вашиот регион има дигитално емитување.
- Надоградете ја антената за подобар прием.

Менување опсег на дотерување (достапноста зависи од регионот/земјата)

- Допрете на **HOME** копче и изберете → [Channel Set-up] → [Digital Set-up] → [Digital Tuning] → [Auto Tuning Range]. [Normal]
Пребарувајте достапни канали во вашиот регион/земја. [Full]
Пребарувајте достапни канали без оглед на регионот/земјата.

Забелешка

- [Auto Service Update] е достапно во зависност од регионот/земјата.

Совет

- Може да активирате [Digital Auto Tuning] по преселување, менување на провајдер или пребарување на нови канали.
- Се препорачува да дотерате [Digital Set-up] → [Technical Set-up] → [Auto Service Update] во [On] да овозможите автоматско додавање нови дигитални сервиси. Ако е дотерано во [Off], ќе бидете информирани од нови дигитални сервиси со порака на екран и сервисите нема да се додадат автоматски. Достапноста на оваа функција зависи од вашиот регион/земја. Ако не е достапна, направете [Digital Auto Tuning] да додадете нови сервиси.

Мрежа

* Не може да се користи VOD сервис за време на снимање.

Каков тип на уред може да се поврзе за користење на Функцијата за дупол екран?

- Може да се поврзе Sony компатибилен уред за дупол екран (Xperia).

Видеото или звукот понекогаш се прекинува

- Уреди кои емитуваат радио бранови, како на пр. безжични LAN уреди или микробранови печки, може да пречат со функцијата за дупол екран преку безжичен LAN. ТВ или Sony уредот со дупол екран (Xperia) држете ги настрана или исклучете ги.
- Брзината на комуникација може да се менува во согласност со растојанието или пречките меѓу уредите, конфигурација на уредот, состојба на радио брановите, линиско пригушување или каков уред користите. Комуникацијата може да се прекине поради условите на радио брановите.

Некоја содржина која се наплаќа не може да се репродуцира

- Уредот треба да е компатибилен со HDCP (High-bandwidth Digital Content Protection) 2.0/2.1 систем. Некоја содржина која се плаќа може да не се прикажува на некомпатибилен уред.

Апликациите се недостапни

- Проверете дали LAN кабелот или AC кабелот за напојување на рутерот/модемот* правилно се поврзани.
- * Вашиот рутер/модем треба прво да биде дотеран да се поврзе со интернет. Обратете се кај интернет провајдерот за дотерувањата на рутерот/модемот.
- Обидете се подоцна да ја користите апликацијата. Серверот на провајдерот може да не работи.

Понекогаш квалитетот на видео сигнал може да е слаб кога користите безжичен LAN

- Квалитетот на безжичното мрежно поврзување варира во зависност од растојанието или пречките (пр. ѕид) меѓу ТВ и безжичниот рутер (акцес поинт), околни пречки и квалитет на безжичниот рутер (акцес поинт).

Безжичното LAN поврзување не е успешно или условите на радио прием се слаби

- Проверете го местото каде е инсталиран ТВ и безжичниот рутер (акцес поинт). Сигналот може да биде прекинат поради следните причини.
 - Други безжични уреди, микробранови печки, флуоресцентни светла и т.н се ставени во близина.

- Има подови или сидови меѓу безжичниот рутер (акцес поинт) и ТВ. Ако проблемот се уште постои дури и откако же го прегледате горенаведеното, обидете се да направите жичано LAN поврзување.

Слаба слика на интернет видео

- Квалитетот зависи од оригиналното видео обезбедено од интернет провајдерот и пропусниот опсег на поврзувањето.

Одредена интернет содржина прикажува губење на детали, особено при брзо движење или темни сцени

- Видео квалитетот и големината на сликата зависи од брзината на емитување и доставата на провајдерот на содржината.

Добар квалитет на слика но нема звук на интернет содржината

- Квалитетот зависи од оригиналната содржина обезбедена од интернет провајдерот и вашиот пропусен опсег на поврзување.
- Поради природата на интернет видеото, немаат звук сите видеа.

ТВ не може да се поврзе со сервер

- Проверете го LAN кабелот или поврзувањето на серверот и ТВ.
- Проверете дали мрежата правилно е конфигурирана на ТВ.

Се прикажува порака која почнува дека ТВ не може да се поврзе со мрежа

- Проверете го моменталното мрежно дотерување. Допнете **HOME**, потоа изберете [Settings] → [System Settings] → [Set-up] → [Network] → [Network Set-up] → [View Network setting and status]. Ако сите ваши мрежни дотерувања се “-”, серверот може да не е правилно поврзан. Проверете го мрежното поврзување и/или упатството за употреба на серверот за информација за поврзување.
- Повторно конфигурирајте го мрежното дотерување.
- Ако LAN кабелот е поврзан во активен сервер и ТВ бара IP адреса, проверете го поврзување и конфигурирањето на DLNA Certified™ медија сервер.

Забелешка

- Вашето конфигурирање на IP адреса може да го видите со избор на [View Network setting and status].

DLNA Certified™ медија сервер не е достапен иако е прикажан во [Media] во менито Home

- Проверете го LAN кабелот/поврзувањето или поврзување на серверот. ТВ може да ја изгуби врската со серверот.

- Направете [Server Diagnostics] да проверите дали медија серверот правилно комуницира со ТВ. Допнете **HOME**, потоа изберете [Settings] → [System Settings] → [Set-up] → [Network] → [Home Network Setup] → [Server Diagnostics].

Кога користите рендерер функција, не може да се репродуцираат музички фајлови

- Некои апликации прикажуваат фото фајлови претходно инсталирање на компјутер заедно со репродукцијата на музика кога користите рендерер функција. Во зависност од претходно инсталираните фото фајлови, репродукцијата на музика може да не е возможна, но може да се овозможи со менување на фото фајлот.

Не може да се поврзете со интернет

- Проверете дали LAN кабелот или кабелот за напојување на рутерот/модемот* правилно се поврзани.
- * Рутерот/модемот мора претходно да се дотерани да се поврзат со интернет. Контакттирајте го интернет провајдерот за дотерување е на рутерот/модемот.

Немаат YouTube ID

- Ако немате YouTube ID и лозинка, регистрирајте се преку следната адреса.
<http://www.google.com/device>
(Може да се регистрирате за YouTube ID и лозинка и преку компјутер.)
Откако ќе регистрирате свој ID, може веднаш да почнете да го користите.

Општо

Телевизорот автоматски се исклучува (влегува во режим на подготвеност)

- Проверете дали е активиран [Sleep Timer] (стр. 24).
- Проверете дали [Duration] е активиран од [On Timer] (стр. 24) или [Photo Frame Settings] (стр. 24).
- Проверете дали [Idle TV Standby] е активирано (стр. 26).

Некои влезни извори не може да се избераат

- Изберете [AV Preset] и изберете select [Always] на влезен извор (стр. 25).

Далечинскиот управувач не работи

- Сменете ги батериите.

HDMI/MHL опремата не се прикажува во [BRAVIA Sync Device List]

- Проверете дали вашата опрема е компатибилна со Контроли за BRAVIA Sync.

Не може да изберете [Off] во [BRAVIA Sync Control]

- Ако сте поврзале аудио систем кој е компатибилен со Контроли за BRAVIA Sync, не можете да изберете [Off] јод ова мени. За да го смените аудио излезот кон ТВ звучниците, изберете [TV Speakers] во [Speakers] мениот (стр. 25).

Лозинката за [Parental Lock] сте ја заборавиле

- Внесете 9999 за PIN код.
- Ажурирајте PIN код со допирање **HOME** и изберете [Settings] → [System Settings] → [Parental Lock] → [Change PIN Code].

На екранот се прикажува режим на приказ на продавницата или логото со промоција на функциите

- На далечинскиот допрете  **RETURN** потоа допрете **HOME** и изберете [Settings] → [System Settings] → [Set-up] → [Auto Start-up]. Изберете [Home] во [Location].

Спецификации

Систем

Систем на екранот

LCD (Liquid Crystal Display) Panel, LED задно светло

ТВ систем

Во зависност од вашата земја/подрачје/ТВ модел

Аналоген: B/G, D/K, L, I

Дигитален: DVB-T/DVB-C
DVB-T2*1

Сателитска*1: DVB-S/DVB-S2

Систем на боја/видео

Аналоген: PAL, SECAM, NTSC3.58 (само видео),
NTSC4.43 (видео)

Дигитален: MPEG-2 MP@ML/HL, H.264/
MPEG-4 AVC HP@L4.0, MP@L4.0, H.265/HEVC
MP@L4.1 (Full HD 60fps)

Покриеност на канал

Во зависност од вашата земја/подрачје/ТВ модел

Аналоген: UHF/VHF/Кабел

Дигитален: UHF/VHF/Кабел

Сателитска*1: IF Frequency 950-2,150 MHz

Емитирање звук (Само за 19.5 V)

KDL-49WD75x / 43WD75x: 10 W + 10 W

KDL-32WD75x: 5 W + 5 W

Безжична технологија

Protocol IEEE802.11b/g/n

Влезни/излезни приклучоци

Антиена/кабел

75 ohm надворешен терминал за VHF/UHF

Сателитска антена*1

Женски F-тип на конектор IEC169-24, 75
ohm, DiSeqC 1.0, LNB 13 V/18 V & 22 kHz,
Еднонасочен кабел EN50494.

 A V

21-пински Scart конектор (CENELEC
стандард) вклучувајќи аудио/видео влез,
RGB влез и TV аудио/видео излез.

МК

Дополнителни информации

HDMI IN 1 (ARC), HDMI IN 2

HDMI видео: 1080p(30, 50, 60 Hz), 1080/24p,
1080i(50, 60 Hz), 720p(30, 50, 60 Hz), 720/24p,
576p, 576i, 480p, 480i

PC влез:

(Резолуција, Хоризонтална фреквенција,
Вертикална фреквенција)

640 × 480, 31.5 kHz, 60 Hz

800 × 600, 37.9 kHz, 60 Hz

1,024 × 768, 48.4 kHz, 60 Hz

1,280 × 768, 47.4 kHz, 60 Hz

1,280 × 768, 47.8 kHz, 60 Hz

1,360 × 768, 47.7 kHz, 60 Hz

1,280 × 1,024, 64.0 kHz, 60 Hz

* 1,920 × 1,080, 67.5 kHz, 60 Hz

* Кога кон HDMI влезот ќе се примени 1 080p тајминг, тој ќе се обработува како видео тајминг а не како компјутерски тајминг.

Аудио: Дво канален линеарен PCM: 32, 44.1 и 48 kHz, 16, 20 и 24 bits, Dolby Digital, Dolby Digital Plus, DTS

ARC (Audio Return Channel) (HDMI IN 1 само)

PCM, Dolby Digital, Dolby Digital Plus, DTS

↻ DIGITAL AUDIO OUT (OPTICAL)*5

Двоканален линеарен PCM, Dolby Digital, DTS

↻ AUDIO OUT / (Сtereo мини приклучок)

Слушалки, Аудио излез, Субвуфер

ψ 1, ψ (HDD REC) (Функцијата не е достапна во Италија)

USB порт



CAM (Conditional Access Module) slot

DC IN 19.5 V

AC adapter input

LAN (Во зависност од земја/подрачје)

10BASE-T/100BASE-TX конектор (Во зависност од работната околина на мрежата, брзината на поврзување може да се разликува. 10BASE-T/100BASE-TX брзина и квалитет на комуникација не се гарантираат за овој ТВ.)

Друго

Додатоци по избор

Конзола за држач за сид SU-WL450

Работна температура

0 °C – 40 °C

Влажнот при работа

10 % – 80 % RH (без кондензација)

Напојување и друго

Потребен напон

19.5 V DC со AC адаптер

Номинална: Влез 220 V - 240 V AC, 50 Hz

Класа на енергетска ефикасност

KDL-49WD75x: A+

KDL-43WD75x: A+

KDL-32WD75x: A

Големина на екран (дијагонално мерено) (приблж.)

KDL-49WD75x: 123.2 cm / 49 inches

KDL-43WD75x: 108.0 cm / 43 inches

KDL-32WD75x: 80.1 cm / 32 inches

Потрошувачка

Во [Standard] режим

KDL-49WD75x: 61 W

KDL-43WD75x: 53 W

KDL-32WD75x: 40 W

Во [Vivid] режим

KDL-49WD759: 96 W

KDL-49WD758: 96 W

KDL-49WD757: 96 W

KDL-49WD756: 83 W

KDL-49WD755: 96 W

KDL-49WD754: 83 W

KDL-49WD753: 83 W

KDL-49WD752: 83 W

KDL-49WD751: 83 W

KDL-49WD750: 83 W

KDL-43WD759: 83 W

KDL-43WD758: 83 W

KDL-43WD757: 83 W

KDL-43WD756: 74 W

KDL-43WD755: 83 W

KDL-43WD754: 74 W

KDL-43WD753: 74 W

KDL-43WD752: 74 W

KDL-43WD751: 74 W

KDL-43WD750: 74 W

KDL-32WD759: 71 W

KDL-32WD758: 71 W

KDL-32WD757: 71 W

KDL-32WD756: 57 W

KDL-32WD755: 71 W

KDL-32WD754: 57 W

KDL-32WD753: 57 W

KDL-32WD752: 57 W

KDL-32WD751: 57 W

KDL-32WD750: 57 W

Просечна годишна потрошувачка*2

KDL-49WD75x: 89 kWh

KDL-43WD75x: 77 kWh

KDL-32WD75x: 58 kWh

Потрошувачка во режим на подготвеност*3*4

0.50 W

Резолуција на екран

1,920 точки (хоризонтално) × 1,080 линии (вертикално)

Димензии (Приближ.) (в × ш × д)

со Држач за маса

KDL-49WD75x: 109.3 × 69 × 22.9 cm

KDL-43WD75x: 96 × 61.6 × 22.9 cm

KDL-32WD75x: 71.7 × 47.4 × 21.8 cm

без Држач за маса

KDL-49WD75x: 109.3 × 64 × 5.6 cm

KDL-43WD75x: 96 × 56.5 × 5.6 cm

KDL-32WD75x: 71.7 × 42.9 × 6.1 cm

Маса (Приближ.)

со Држач за маса

KDL-49WD75x: 12 kg

KDL-43WD75x: 9.8 kg

KDL-32WD75x: 6.9 kg

без Држач за маса,

KDL-49WD75x: 11.3 kg

KDL-43WD75x: 9.1 kg

KDL-32WD75x: 6.4 kg

^{*1} Сите ТВ немаат DVB-T2 или DVB-S/S2 технологија или сателитски антенски терминал.

^{*2} Годишна потрошувачка на енергија врз основа на потрошувачката на ТВ кој работи 4 часа дневно за 365 дена. Вистинската потрошувачка на енергија ќе се разликува во зависност од тоа како го користите ТВ.

^{*3} Наведениот режим на мирување се постигнува откако ТВ ќе заврши со неопходните интерни процеси.

^{*4} Потрошувачката во режим на мирување ќе се зголеми кога ТВ е поврзан во мрежа.

^{*5} Само за ограничен регион/земја/ТВ модел.

Забелешка

- Достапноста на додатоци по желба зависи од земјата/регионот/ТВ моделот/залихата
- Не ја вадете картичката – макета од TV CAM (Conditional Access Module) слотот освен ако сакате да ставите смарт картичка која одговара во CAM.
- Дизајнот и спецификациите се предмет на измена без претходна најава.

Забелешка за дигиталната функција на ТВ

- Секоја функција поврзана со дигитална ТВ (**DVB**) ќе работи само во државите и областите каде што се емитува DVB-T/DVB-T2* (MPEG-2 и H.264/MPEG-4 AVC) дигитален терестријален сигнал или таму каде што има пристап до компатибилен кабелски ервис на DVB-C (MPEG-2 и H.264/MPEG-4 AVC). Проверете кај локалниот добавувач дали можете да примите DVB-T/DVB-T2 сигнал каде што живеете или прашајте го кабелскиот оператор дали нивниот DVB-C кабелски сервис е погоден за интегрирана соработка со овој ТВ.
 - Вашиот кабелски оператор може да наплаќа за нивните услуги или ќе треба да се согласите со нивните услови и одредби за работа.
 - Овој ТВ е во согласност со DVB-T/DVB-T2 и DVB-C спецификации, но не се гарантира компатибилност со идното DVB-T/DVB-T2 дигитално терестријално и DVB-C дигитално кабелско емитување.
 - Можно е одредени дигитални функции на телевизорот да не работат во некои земји/региони и DVB-C кабелската услуга може да не работи правилно со некои оператори.
- * Сите телевизори немаат 2-ро издание на технологијата T2* за дигитално видео репродукција.

Информации за трговската марка

- Термините HDMI и HDMI High-Definition Multimedia Interface, како и логото на HDMI, се трговски марки или регистрирани заштитни знаци на HDMI Licensing LLC во САД и други држави.
- Произведено по лиценца на Dolby Laboratories.
Dolby и симболот дупло D се трговски марки на Dolby Laboratories.
- "BRAVIA" и BRAVIA се заштитен знак на Sony Corporation.
- "Blu-ray Disc", "Blu-ray" и "Blu-ray Disc" логото се заштитен знак на Blu-ray Disc Association.
- Opera® Devices SDK од Opera Software ASA. Copyright 1995-2015 Opera Software ASA. Сите права се задржани.
- Wi-Fi, Wi-Fi Direct, Miracast, Wi-Fi Protected Setup и Wi-Fi CERTIFIED Logo се заштитни знаци или регистрирани трговски марки на Wi-Fi Alliance.
- За DTS patents, видете <http://patents.dts.com>. Manufactured under license from DTS, Inc. DTS, Symbol, & DTS и Symbol заедно се регистрирани трговски марки и DTS 2.0 + Digital Out е заштитен знак на DTS, Inc. © DTS, Inc. Сите права се задржани.
- TUXERA е регистриран заштитен знак на Tuxera Inc. во САД и други земји.
- Windows Media е регистриран заштитен знак и трговска марка на Microsoft Corporation во САД и/или други земји.
- Овој производ содржи технологија која е предмет на одредени интелектуални права на Microsoft. Користење или дистрибуција на оваа технологија надвор од овој производ е забранета без соодветна лиценца од Microsoft.

Само за сателитски модели:

- DiSEqC™ е заштитен знак на EUTELSAT. Овој ТВ поддржува DiSEqC 1.0. Овој ТВ не е наменет за контролирање на моторизирана антена.





За корисни информации за производите на Sony

www.sony.eu/support

<http://www.sony.net/>

©2016 Sony Corporation



4586685121

4-586-685-12(1)