

LCD Цифров цветен телевизор

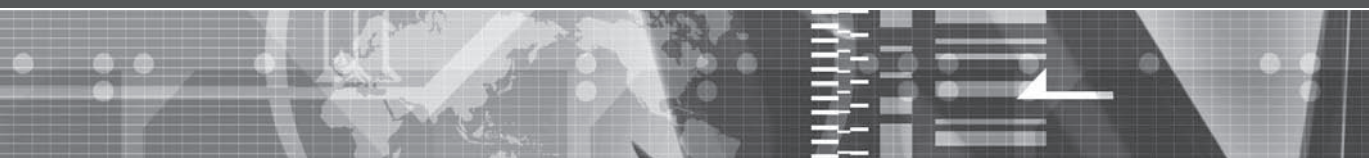

Ръководство за експлоатация

⚠ Преди да започнете работа с телевизора, моля, прочетете раздела "Информация за безопасност" в това ръководство. Запазете ръководството за бъдещи справки.

KDL-70X3500
KDL-52X3500
KDL-46X3500 KDL-46X3000
KDL-40X3500 KDL-40X3000

BRAVIA



За полезна информация относно продуктите на Sony
<http://www.sony-europe.com/myproduct/>

Въведение

Благодарим ви, че избрахте този продукт на Sony. Преди да започнете работа с телевизора, моля, прочетете изцяло това ръководство и го запазете за бъдещи справки.

За потребители на модел KDL-70X3500

За подробности относно инсталацията вижте "Ръководство за бързо включване на KDL-70X3500".

Изхвърляне на телевизора



Изхвърляне на старо електрическо и електронно оборудване

(Приложимо за страните от Европейския съюз и други европейски страни, използващи система за разделително събиране на отпадъци)

Този символ на устройството или на неговата опаковка показва, че този продукт не трябва да се третира като домашен отпадък. Вместо това, той трябва да бъде предаден в съответните пунктове

за рециклиране на електрически и електронни уреди. Изхвърляйки този продукт на правилното място, вие предотвратявате потенциални негативни последици за околната среда и човешкото здраве, които в противен случай могат да се случат при неправилното изхвърляне на продукта. Рециклирането на материалите ще помогне за запазването на естествените ресурси. За по-подробна информация относно рециклирането на този продукт, моля, свържете се с местния градски офис, службата за изхвърляне на отпадъци или с магазина, от който сте закупили продукта.

Производителят на този продукт е Sony Corporation, 1-7-1 Копап, Minato-ку, Токио, 108-0075 Япония. Омо-ризиращият представител за ЕМС и безопасност на продукта е Sony Германия GmbH, Hedelfinger Strasse 61, 70327 Штутгарт, Германия. За сервиз и проблеми с гаранцията, моля, обръщайте се към адресите, които са ви дадени в отделните сервизни книжки и гаранционни карти.

Забележка за цифровата функция на телевизора

- Всяка функция, свързана с цифровия телевизор (DVB) ще работи само в държавите и областите, в които се предават DVB-T (MPEG2 и MPEG4 AVC) цифрови земни сигнали или където имате достъп до съвместима с DVB-C (MPEG2 и MPEG4 AVC) кабелна услуга. Моля, проверете при вашия местен дилър дали там, където живеете, можете да приемате DVB-T сигнал, а също ипитайте вашия кабелен доставчик дали DVB-C кабелната услуга, която предлага, е подходяща за възрастните операции на телевизора.
- Възможно е кабелният доставчик да поиска допълнителна такса за подобна услуга и може да се наложи да се съгласите с правилата и условията, които доставчикът налага.
- Въпреки че този телевизор следва DVB-T и DVB-C спецификациите, съвместимостта му с бъдещи DVB-T цифрови земни сигнали и DVB-C цифрови кабелни предавания не може да бъде гарантирана.
- Възможно е някои цифрови функции на телевизора да не работят в някои държави/региони; възможно е и DVB-C кабелната услуга да не работи правилно с някои доставчици

За да видите списъка на съвместимите кабелни доставчици, вижте интернет страницата за поддръжка:
<http://support.sony-europe.com/TV/DVBC/>

Информация за търговски марки

- DVB е регистрирана търговска марка на DVB Project.
- HDMI и логото HDMI, както и High-Definition Multimedia Interface са търговски марки или запазени търговски марки на HDMI Licensing LLC.
- Adobe е регистрирана търговска марка на Adobe Systems Incorporated в САЩ и/или други страни.
- Произведен по лиценз на Dolby Laboratories.
- "Dolby" и символът двойно D са търговски марки на Dolby Laboratories.



Илюстрациите, използвани в това ръководство, се отнасят за модел KDL-40X3500, освен ако изрично не е посочено друго.

Съдържание

Ръководство за бързо включване

4

| | |
|--|-----------|
| Информация за безопасност | 9 |
| Предпазни мерки | 11 |
| Преглед на устройството за дистанционно управление..... | 12 |
| Преглед на бутоните на телевизора и индикаторите | 14 |

Гледане на телевизия

| | |
|--|----|
| Гледане на телевизия..... | 15 |
| Използване на цифровия електронен програмнен справочник (EGP) DVB | 17 |
| Използване на списъка Digital Favourite (любими програми)..... | 19 |

Използване на допълнително оборудване

| | |
|---|----|
| Свързване на допълнително оборудване | 20 |
| Преглед на изображения от свързано оборудване | 22 |
| Използване на устройството за дистанционно управление | 23 |
| Използване на USB photo viewer | 26 |
| Използване на HDMI контрол | 26 |

Използване на функциите на менюто

| | |
|---|----|
| Работа със системата от менюта | 27 |
| Меню за настройка на картината | 28 |
| Меню за настройка на звука | 30 |
| Меню за настройка на екрана (освен за PC Вход)..... | 32 |
| Меню за настройка на екрана (за PC Вход)..... | 33 |
| Меню за настройка на видео сигнала..... | 34 |
| Меню за настройка на аудио сигнала | 36 |
| Меню с настройки..... | 37 |
| Меню за аналогови настройки | 40 |
| Меню за цифрови настройки DVB | 43 |

Допълнителна информация

| | |
|-------------------------------|----|
| Спецификации | 46 |
| Почистване | 48 |
| Отстраняване на проблеми..... | 48 |

DVB: само за цифрови канали

Ръководство за бързо включване

1: Проверка на приложените аксесоари

Захранващ кабел (тип BF)* (1)

Коаксиален кабел* (1)

PC кабел* (1)

Поддържащ ремък (1) и винтове (2)

Стойка (1) и винтове (4) (само за KDL-46X3500/40X3500/46X3000/40X3000)

Устройство за дистанционно управление RM-ED010 (1)

Батерии размер AA (тип R6) (2)

* Не премахвайте феритните обвивки.

Поставяне на батериите в устройството за дистанционно управление

Натиснете и повдигнете капачето на отделението за батериите

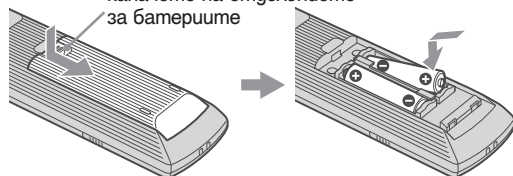

- Уверете се, че сте поставили приложените батерии, спазвайки обозначенията поляритет.
- Никога не смесвайте различни видове батерии или стари и нови батерии.
- Изхвърляйте изхабените батерии на определените за това места.
В някои региони това може да е регламентирано.
Моля, свържете се с местните власти.
- Работете внимателно с устройството за дистанционно управление. Не го изпускайте и не стъпвайте върху него. Не разливайте нищо върху него.
- Не поставяйте устройството за дистанционно управление на места, които са в близост до топлинни източници или на места, изложени на директна слънчева светлина. Също не поставяйте устройството за дистанционно управление във влажна стая.

Премахване на скосената част (само за KDL- 46X3000/40X3000)

Скосената част може да бъде сменена с друга, която се продава отделно в търговската мрежа. Въпреки това, не сменяйте скосената част, освен когато се налага да я подмените. За подробности вижте инструкциите, приложени към скосената част.

2: Прикрепяне на стойката

(освен за KDL-70X3500/52X3500)

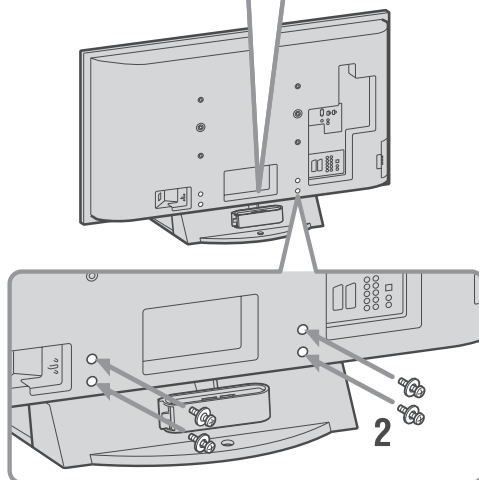
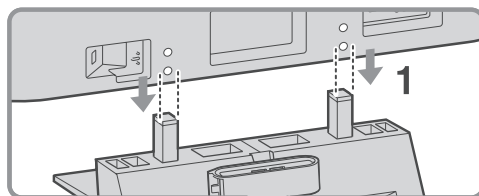

1 Поставете телевизора върху стойката, като поставите стойката така, че да съвпада с гупките за винтовете, както е показано на илюстрацията.

2 Стегнете телевизора към стойката, като използвате приложените винтове.



- Това устройство е изключително тежко и затова телевизорът трябва да се поставя на стойката от двама или повече души.
- Ако използвате електрическа отвертка, задайте стойност на отвертката приблизително 1.5 N·m (15 kgf·cm).

3: Свързване на антена/кабел/видеорекордер

Свързване на антената/кабел

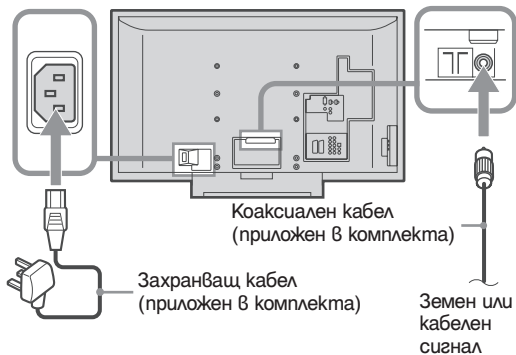

Свързване на видеорекордер с антена/кабел

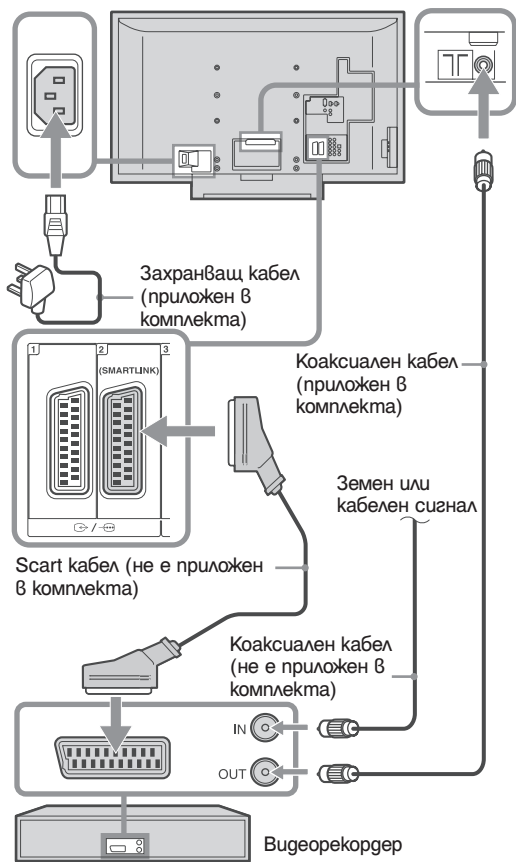

4: Предпазване на телевизора от падане

Ръководство за бързо Включване

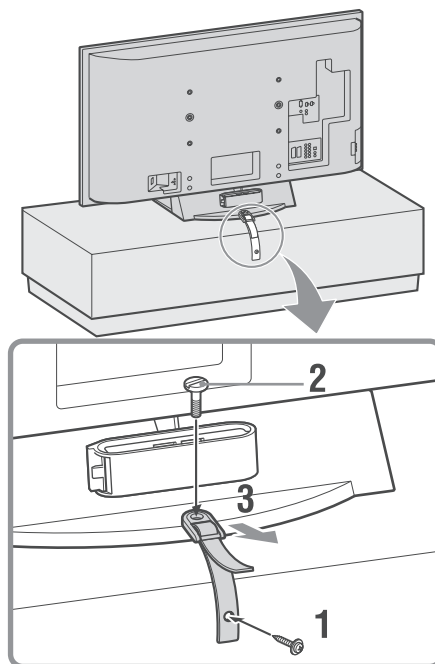

5: Събиране на кабелите

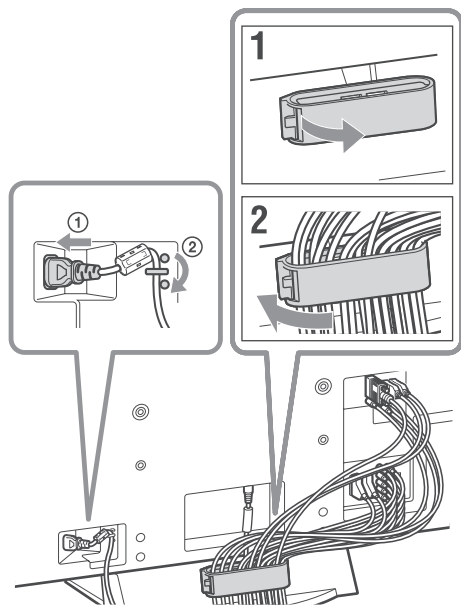

В зависимост от позицията на прикрепяне, кукичката на държача за кабелите може да се отваря и от двете страни.

6: Извършване на първоначална настройка

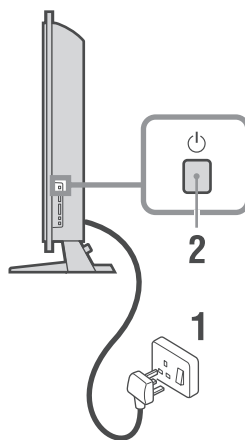

3, 4, 6, 7

3, 4, 6, 7

9

Избор на език и държава/регион

- 1 Свържете телевизора към електрическата мрежа (220 – 240 V AC, 50 Hz).
- 2 Натиснете  на телевизора, намиращ се от глянната страна на устройството. Когато включите телевизора за първи път, на екрана автоматично се извежда менюто за избор на език (меню Language).

- 3** Натиснете $\uparrow/\downarrow/\leftarrow/\rightarrow$, за да изберете език от изведените опции в менюто на екрана, след това натиснете \oplus .



- 4** Натиснете \uparrow/\downarrow , за да изберете държавата/региона, в която ще използвате телевизора, след това натиснете \oplus .

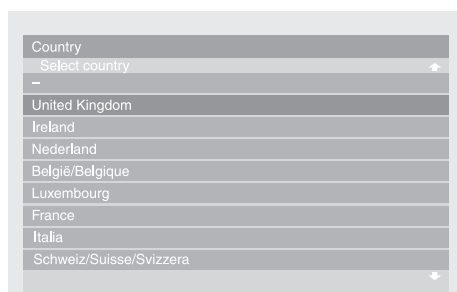

Ако държавата/региона, в който ще използвате телевизора, не се изведе в списъка, вместо държава/регион изберете “-”.

Автоматична настройка на телевизора

- 5** Преди да стартирате автоматичната настройка на телевизора, заредете предварително записана касета във видеорекордера, свързан към телевизора (стр. 5), и започнете възпроизвеждане.

Видео каналът ще бъде открит и запазен на телевизионното устройство по време на автоматичната настройка.

Ако към телевизора няма свързан видеорекордер, тази процедура не е необходима и можете да я пропуснете.

- 6** Натиснете \leftarrow/\rightarrow , за да изберете “OK”, след това натиснете \oplus .

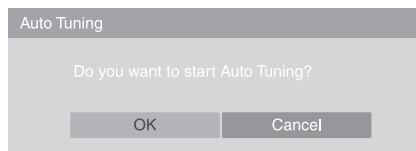

- 7** Натиснете \uparrow/\downarrow , за да изберете “Antenna” или “Cable”, след това натиснете \oplus .

Ако изберете “Cable”, се извежда екранът за избор на начин на сканиране. Вижте “Настройка на телевизора за цифрова кабелна връзка” на стр. 7.

Телевизорът автоматично започва търсенето на всички възможни цифрови канали, след което търси всички аналогови сигнали. Възможно е тази процедура да отнеме няколко минути, така че бъдете търпеливи и не натискайте никакви бутони на телевизора или на устройството за дистанционно управление до приключването на операцията. **Ако на екрана се изведе съобщение, което ви подканва да свържете антената.**

Не са открити цифрови или аналогови канали. Проверете всички връзки на антената и натиснете \oplus , за да стартирате отново автоматичната настройка.

- 8** Когато на екрана се изведе менюто за сортиране на програми (меню Programme Sorting), следвайте стъпките, описани в “Programme Sorting” (сортиране на програми) на стр. 40. Ако не желаете да промените реда, в който сте запазили аналоговите канали на телевизора, преминете към следващата стъпка.

- 9** Натиснете MENU, за да излезете.

Телевизорът е настроил всички възможни канали.



Когато не можете да приемате цифрови канали или когато изберете регион, в който няма цифрово приемане, на стъпка 4 (стр. 7) трябва да сверите часа след стъпка 9.

Настройка на телевизора за цифрова кабелна връзка

- 1** Натиснете \uparrow/\downarrow , за да изберете “Scan Type”, след това натиснете \oplus .

- 2** Натиснете \uparrow/\downarrow , за да изберете “Quick Scan” или “Full Scan”, след това натиснете \oplus .
“Quick Scan”: В зависимост от информацията на кабелния доставчик, каналите се настройват в рамките на предавания сигнал. Ако вашият кабелен доставчик не е предоставил други настройки, препоръчителната настройка за “Frequency”, “Network ID” и “Symbol Rate” е “Auto” (автоматична). За бърза настройка препоръчваме използването на “Quick Scan”, ако тази опция се поддържа от вашия кабелен доставчик.

“Full Scan”: Всички възможни канали се настройват и запазват. Възможно е тази процедура да отнеме известно време. Тази опция е препоръчителна, когато вашият кабелен доставчик не поддържа опцията “Quick Scan”.

За повече информация относно поддържаните опции от доставчиците на кабелна телевизия вижте интернет страницата за поддръжка:
<http://support.sony-europe.com/TV/DVBC/>

- 3** Натиснете $\leftarrow/\rightarrow/\uparrow/\downarrow$, за да изберете “Start”, след това натиснете \oplus .

Телевизорът започва да търси каналите. Докато устройството търси каналите, не натискайте никакви бутони на телевизора или на устройството за дистанционно управление.



Някои доставчици на кабелна телевизия не поддържат “Quick Scan”. Ако когато използвате “Quick Scan” не бъдат разпознати никакви канали, използвайте опцията “Full Scan”.

Сваляне на стойката на телевизора



Не сваляйте стойката на телевизионното устройство, освен ако не сте решили да монтирате устройството на стената или да прикрепяте друга телевизионна стойка.

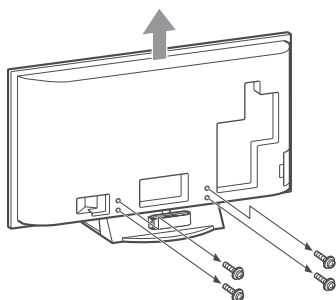

Информация за безопасност

Инсталация/настройка

За да избегнете риск от пожар, токов удар или повреда и/или наранявания, инсталирайте и използвайте телевизионното устройство в съответствие с инструкциите, описани по-долу.

Инсталация

- Телевизорът трябва да бъде инсталиран близо до лесно достъпен контакт от мрежата от 220 V.
- Поставете телевизора на стабилна и равна повърхност.
- Инсталирането на устройството към стената трябва да се извършва само от квалифициран персонал.
- За по-голяма безопасност, препоръчваме ви да използвате оригиналните аксесоари на Sony, включително:
 - Скоба за стена SU-WL500
 - KDL-52X3500/46X3500/40X3500/46X3000/40X3000:
- Стойка за подг SU-FL62

Пренасяне

- Преди да местите телевизора, изключете всички кабели от устройството.
- Пренасянето на телевизора изисква двама или повече души.
- Когато пренасяте телевизора на ръка, придържайте го, както е показано на илюстрацията вдясно. Не излагайте LCD панела на удари.
- Когато повдигате телевизора или го местите, придържайте здраво устройството от долната му страна.
- Когато пренасяте телевизора, стремете се да не изложите устройството на удари или прекалени вибрации.
- Когато пренасяте устройството за поправка или го местите, пакетирайте го, като използвате оригиналната опаковка и материали за пакетиране.

освен за KDL-52X3500

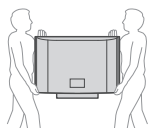

KDL-52X3500

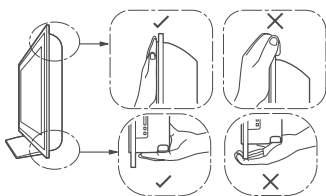
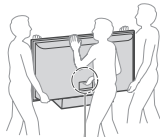

Вентилация

- Не поставяйте нищо върху вентилационните отвори на корпуса.
- Оставете свободно място около телевизора, както е показано по-долу.
- За да предоставите адекватна вентилация, препоръчваме ви да използвате оригиналната скоба за стена на Sony.

Инсталация на стена

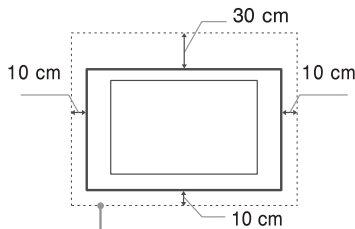

Оставете най-малко толкова място.

Инсталиране с помощта на стойката

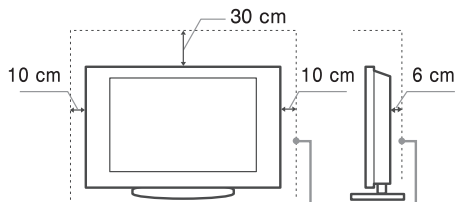

Оставете най-малко толкова място.

- За да постигнете правилна вентилация и да предотвратите събирането на прах или мръсотия, следвайте следните правила:
 - Не инсталирайте телевизора с горния му край на долу, обърнат назад или настрани.
 - Не инсталирайте телевизора върху рафтове, вградени шкафове, килим или легло.
 - Не покривайте телевизора с пергата, парчета плат или вестници и др.
 - Не инсталирайте телевизора, както е показано по-долу.

Циркулацията на въздух е блокирана.

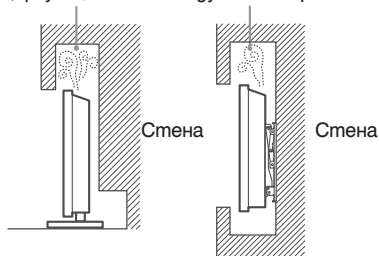

Захранващ кабел

За да предотвратите риск от пожар, токов удар, повреда и/или нараняване, при работа със захранващия кабел следвайте правилата, посочени по-долу:

- Свържете телевизора единствено към контакт от мрежата от 220 V, който има защитно заземяване.
- Използвайте единствено оригинален захранващ кабел на Sony. Не използвайте други марки кабели.
- Заредете щепсела плътно и докрай в контакта.
- Работете с телевизора само със захранване от 220-240 V AC.
- За ваша безопасност, когато прокарвате кабели, уверете се, че сте изключили захранващия кабел; внимавайте да не се спънете в кабелите.
- Преди да поправяте или местите телевизора изключете захранващия кабел от мрежата от 220 V.
- Пазете захранващия кабел далеч от източници на топлина.

- Почиствайте редовно захранващия кабел. За да го направите, изключвайте захранващия кабел от мрежата от 220 V. Ако захранващият кабел е замърсен или прахен и по него се образува влага, възможно е покритието на кабела да се наруши и това може да доведе до пожар.

Забележки

- Не използвайте приложения захранващ кабел с друго оборудване.
- Не дупчете, не огъвайте и не усуквайте захранващия кабел. Ако го направите, възможно е проводниците да се оголят или прекъснат.
- Не преравявайте захранващия кабел.
- Не поставяйте тежки предмети върху захранващия кабел.
- Не дърпайте самия захранващ кабел, когато го изключвате от контакта.
- Не свързвайте твърде много устройства към един и същи контакт.
- Не използвайте контакт с плитко гнездо.

Забранена употреба

Не инсталирайте/използвайте телевизора на следните места или при следните ситуации. Ако го направите е възможно телевизорът да се повреди и това може да причини пожар, токов удар, повреда и/или нараняване.

Местоположение:

На открито (пряка слънчева светлина), на морския бряг, на кораб или друг плавателен съд, във вътрешността на превозно средство, в медицински заведения, на нестабилни повърхности, близо до вода, изложен на дъжд, влага или пушек.

Околна среда:

Горещи, влажни или крайно прашни места; места, на които има много насекоми; места, изложени на механични вибрации или такива, намиращи се в близост до леснозапалими вещества (свещи и др.). Телевизорът трябва да бъде предпазен от поливане с течности и в близост до него да не бъдат поставяни предмети, пълни с течности, като например вази.

Ситуации:

Не използвайте устройството, когато сте с мокри ръце, а също и когато корпусът е свален или когато са прикрепени аксесоари, които не са препоръчани от производителя. По време на гръмотевични бури изключвайте телевизионното устройство от мрежата от 220 V; също така изключвайте и антените.

Счупени парчета:

- Не хвърляйте нищо към телевизора. Стъклото на екрана може да се счупи и да експлодира при удара и това може да причини сериозни наранявания.
- Ако повърхността на дисплея се пропука, не я докосвайте, докато не изключите захранващия кабел. В противен случай може да получите токов удар.

Когато не използвате устройството

- Поради причини, свързани с безопасността и околната среда, ви препоръчваме да изключвате телевизора, ако не планирате да го използвате за няколко дни.
- Телевизорът е включен към мрежата от 220 V дори когато е изключен от копчето. За да изключите напълно телевизионното устройство, изключете от мрежата от 220 V и самия кабел на захранването.
- Въпреки това, някои телевизори притежават функции, които изискват да оставите устройството в режим на готовност. Инструкциите в това ръководство ще ви информират за подобна необходимост.

Относно геца

- Не позволявайте на геца да се качват върху телевизора.
- Пазете малките аксесоари далеч от геца, за да не бъдат случайно погълнати.

Ако се получи следният проблем...

Ако се получи някой от следните проблеми, незабавно изключете телевизора и захранващия кабел. Консултирайте се с вашия доставчик или с оторизиран сервиз на Sony за това дали телевизорът трябва да бъде проверен от квалифициран сервиз.

Когато:

- Захранващият кабел е повреден.
- Гнездото на контакта е плитко.
- Телевизорът е повреден, понеже е изпуснат, ударен или нещо е хвърлено по него.
- Течни или твърди предмети са попаднали в отворите на корпуса.

Предпазни мерки

Преглед на телевизора

- Гледайте телевизия в средно осветена стая, тъй като гледането на телевизия в слабо осветена стая натоварва допълнително очите ви.
- Когато използвате слушалки, настройте прецизно силата на звука, за да предотвратите увреждане на слуха.

LCD екран

- Въпреки че LCD екранът е изработен по високо прецизна технология и повече от 99,99% от пикселите му са ефективни, върху него могат да се появят черни или светли точки (червени, сини или зелени). Това е структурна особеност на LCD панела и не е неизправност.
- Не натискайте и не граскайте предния филтър и не поставяйте предмети върху устройството. Изображението може да се изведе неравно или LCD панелът може да се повреди.
- Ако използвате устройството на студено място, картината може да се замъгли или да стане по-тъмна. Това не е неизправност. Този феномен изчезва, когато температурата се повиши.
- Когато на екрана са изведени неподвижни изображения за продължително време, могат да се появят остатъчни образи. Вероятно те ще изчезнат след няколко секунди.
- Екранът и корпусът се затоплят, когато не използвате устройството. Това не е неизправност.
- LCD екранът се състои от малко количество течни кристали и живак. Флуоресцентната тръба, използвана в това устройство, също съдържа живак. Следвайте местните правила и закони за изхвърляне на подобни отпадъци.

Поддръжка и почистване на повърхността на екрана/корпуса на телевизора

Преди да започнете почистване се уверете, че сте изключили и телевизора, и захранващия кабел, свързан към мрежата от 220 V.

За да предотвратите повреда на покритието на екрана, следвайте инструкциите, изброени по-долу.

- За да премахнете поленалата прах от повърхността на екрана/корпуса, почиствайте с меко сухо парче плат. Ако наслоената прах не може да се почисти, почиствайте екрана с меко и леко навлажнено с почистващ разтвор парче плат.
- Не използвайте грапави парчета плат, алкални разтвори, почистващи прахове или разтвори, като например алкохол или бензин. Използването на такива вещества или продължителен контакт с гума или винил може да повреди повърхността на екрана или повърхността на самото устройство.
- Когато редуирате ъгъла на телевизора, местете устройството бавно, за да предотвратите изместване на телевизора или падане на устройството от масата или стойката.

Допълнително оборудване

Не инсталирайте допълнителни компоненти или оборудване, излъчващи електромагнитни вълни, близо до телевизора. В противен случай може да се получи смущение в картината и/или звука.

Преглед на устройството за дистанционно управление

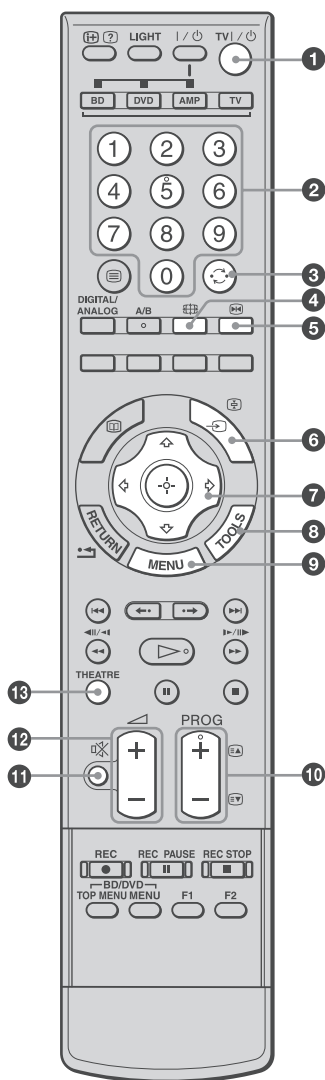

- 1 TV I/⏻ - Режим на готовност на телевизора**
Изключва временно телевизора и го включва от режим на готовност.
- 2 Бутони с номера**
 - В TV режим: Избира канали. За номера на канали 10 или повече, въведете бързо втората цифра.
 - В аналогов текстов режим: Въведете номера на страницата, за да я изберете.
- 3 ↻ - Преходен канал**
Връща се към предишния гледан канал (за повече от 5 секунди).
- 4 📺 - Режим на екрана (стр. 16)**
- 5 ⏸ - Замръзване на картината (стр. 15)**
Задава пауза на телевизионната картина.
- 6 ↵/📄 - Input select/Text hold**
 - В TV режим (стр. 22): Избира входен сигнал от източник, свързан към гнездата на телевизора.
 - В аналогов текстов режим (стр. 16): Задържа настоящата страница.
- 7 ⬆/⬇/⬅/➡/⬆/⬇/⬅/➡/⬆/⬇/⬅/➡ (стр. 15, 27)**
- 8 TOOLS (стр. 16, 22)**
Можете да работите с различни опции за преглед и да промените/вършите настройките в зависимост от източника и режима на екрана.
- 9 MENU (стр. 27)**
- 10 PROG +/-/⏪/⏩**
 - В TV режим (стр. 15): Избира следващ (+) или предходен (-) канал.
 - В аналогов текстов режим (стр. 16): Избира следваща (⏪) или предходна (⏩) страница.
- 11 🔇 - Заглушаване на звука (стр. 15, 22)**
- 12 🔊 +/- - Сила на звука (стр. 22)**
- 13 THEATRE**
Можете да включите или изключите режим Theatre. Когато режимът Theatre е включен, оптималният аудио изход (ако телевизорът е свързан с аудио система чрез HDMI кабел) и качеството на картината за филмово съдържание се задава автоматично.



Ако изключите телевизора, режимът Theatre също се изключва.

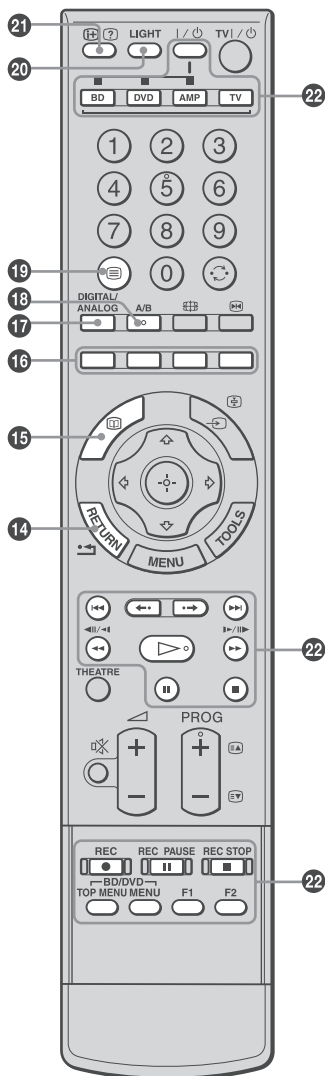

14 RETURN/

Връща се в предходния екран на изведеното меню.

15 – EPG (Цифров електронен програмнен справочник) (стр. 17)

16 Цветни бутони (стр. 16, 17, 19)

17 DIGITAL/ANALOG – телевизионен режим (стр. 15)

18 A/V – Двоен звук (стр. 31)

19 – Text (стр. 15)

20 LIGHT

Осветява бутоните на устройството за дистанционно управление, за да ги виждате лесно дори, когато стаята е тъмна.

21 – Информация/Извеждане на текст

- В цифров режим: Извежда бегла информация за програмата, която гледате в момента.
- В аналогов режим: Извежда информация за номера на настоящия канал и режима на екрана.
- В аналогов текстов режим (стр. 16): Извежда скрита информация (например отговор на загадка).

22 Бутони за използване на допълнително оборудване

Вижте стр. 23.



Бутоните , A/V, PROG+ и номер 5 имат осезаема точка. Използвайте осезаемата точка, когато работите с телевизора.

Преглед на бутоните на телевизора и индикаторите

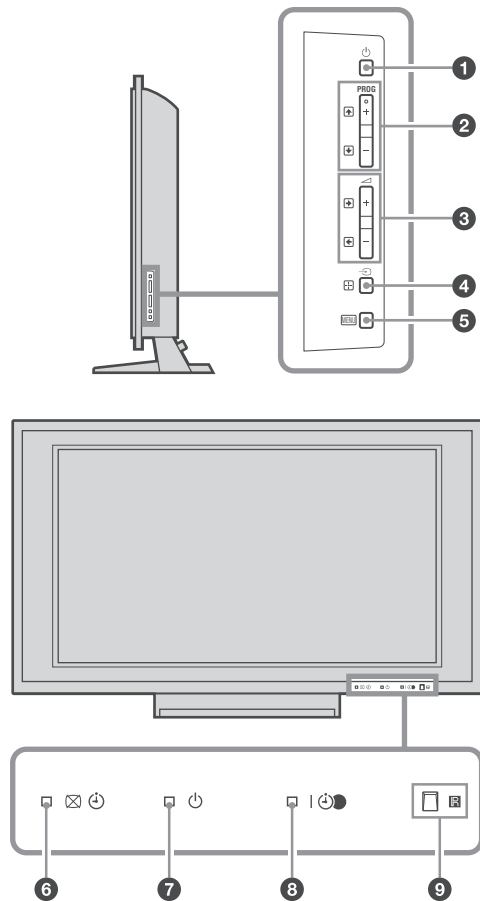

1 - **Захранване**

Включва или изключва телевизора.



За да изключите телевизора, изключете захранващия кабел.

2 **PROG +/-**

• В TV режим: Избира следващ (+) или предходен (-) канал.

• В TV меню: Преминава през опциите нагоре () или надолу () .

3

• В TV режим: Увеличава (+) или намалява (-) силата на звука.

• В TV меню: Преминава през опциите наляво () или надясно () .

4 - **Избор на входен сигнал/OK**

• В телевизионен режим (стр. 22): Избира източника на входен сигнал от оборудването, свързано към гнездата на телевизора.

• В режим на телевизионно меню: Избира меню или опция и потвърждава настройката.

5 **MENU** - (стр. 27)

6 - **Изключване на картината/Индикатор за автоматично изключване**

• Свети в зелено, когато изключите картината (стр. 38).

• Свети в оранжево, когато зададете таймера за автоматично изключване (стр. 37).

7 - **Индикатор за режим на готовност**

Светва в червено, когато телевизорът е в режим на готовност.

8 - **Индикатор за захранване/Таймер за запис на програма**

• Свети в зелено, когато телевизорът е включен.

• Свети в оранжево, когато зададете запис с таймера (стр. 17).

• Свети в червено, когато записвате с таймера.

9 **Сензор на устройството за дистанционно управление/ светлинен сензор (стр. 38).**

• Приема IR сигнали от устройството за дистанционно управление.

• Не поставяйте нищо над сензора, защото функциите му могат да се нарушат.



Уверете се, че телевизорът е напълно изключен преди да изключите захранващия кабел. Ако изключите захранващия кабел докато телевизорът е включен, индикаторът може да остане включен или телевизорът да се повреди.

Гледане на телевизия

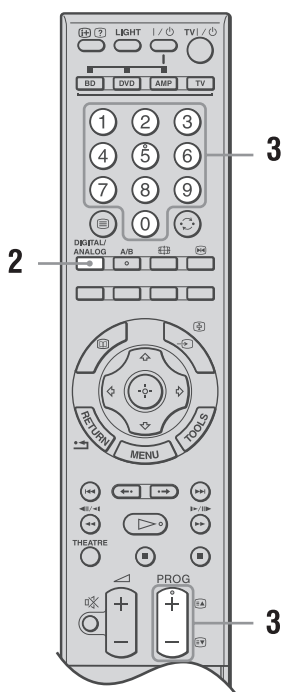
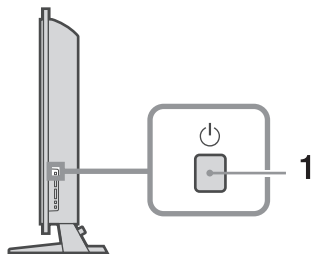

- 1** Натиснете от дясната страна на телевизора, за да включите устройството. Когато телевизорът е в режим на готовност (индикаторът (готовност) от предната страна на телевизора свети в червено), натиснете на устройството за дистанционно управление, за да включите телевизора.
- 2** Натиснете DIGITAL/ANALOG, за да превключвате между цифров и аналогов режим. Възможните канали се различават в зависимост от режима.
- 3** Натиснете бутоните с цифри или PROG +/-, за да изберете TV канал. За да изберете номер на канал 10 или по-голям, използвайте бутоните с цифри и въведете бързо втората и третата цифри.

За да изберете цифров канал, като използвате Цифровият електронен програмен справочник (EPG), вижте стр. 17.

В цифров режим

За кратко се извежда банер с информация. Възможно е на банера да се появят следните икони.

- : HD услуга
- : Възможна интерактивна услуга (цифров текст)
- : Радио услуга
- : Кодирана/платена услуга
- : Възможни са субтитри
- : Възможни са субтитри за хора с увреден слух
- : Възможни са няколко езика за звука
- : Препоръчителна възраст за настоящата програма (от 4 до 18 години)
- : Родителска защита
- (в червено): Настоящата програма се записва

Допълнителни операции

| За да | Натиснете |
|---|--|
| Замразите картината (пауза на картината) | . Натиснете отново, за да се върнете в нормален TV режим. . Тази функция не работи за PC източник на входен сигнал. |
| Влезете в таблицата с програмния индекс (само в аналогов режим) | . За да изберете аналогов канал, натиснете и след това натиснете . |
| Влезете любими цифрови канали (Digital Favorites) (само в цифров режим) | . За подробности вижте стр. 19. |
| Заглушете звука | . Натиснете отново, за да възстановите нивото на силата на звука. |
| Включите телевизора без звук от режим на готовност. | . |

За да използвате цифров текст

Много програми предлагат услугата цифров текст. Цифровият текст предлага графично по-богато съдържание от аналоговия телетекст. Изберете цифрова програма, която предлага услугата цифров текст, след това натиснете . Когато цифровият текст се предлага от програмата, изберете съответния канал, за да използвате цифровия текст. За да работите с цифровия текст, следвайте инструкциите на екрана.

За да излезете от цифровия текст, натиснете RETURN.
 За да разглеждате, натиснете $\leftarrow/\rightarrow/\leftarrow/\rightarrow$.
 За да изберете опция, натиснете \oplus и бутоните с номера.
 За да разглеждате препратките, натиснете съответните
 цветни бутони.

За да използвате аналогов телетекст

Натиснете \equiv в аналогов режим. Всеки път, когато
 натискате \equiv , дисплеят се променя както следва:
 Текст и картина (смесен режим) \rightarrow Текст \rightarrow Без текст
 (изключване на услугата телетекст)
 За да изберете страница, натиснете бутоните с цифри
 или $\overline{A}/\overline{B}$.
 За да задържите страница, натиснете \rightarrow/\leftarrow .
 За да разкриете скрита информация, натиснете $\oplus/?$.



- Можете директно да прескачате на дадена страница, като изберете номера на страницата, изведена на екрана. Натиснете \oplus и $\leftarrow/\rightarrow/\leftarrow/\rightarrow$, за да изберете номера на страницата, след това натиснете \oplus .
- Когато в дъното на страницата се изведе четирицветна индикация, това означава, че можете да използвате услугата Fasttext. Услугата Fasttext ви позволява да отворите страници бързо и лесно. Натиснете съответния цветен бутон, за да отворите страницата.

За да промените ръчно режима на екрана в съответствие с предаването

Неколкократно натиснете \equiv , за да изберете съответния екранен формат.

Smart *

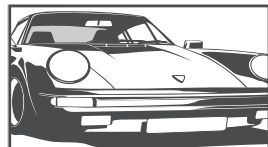

Извежда обикновени 4:3 предавания с имитация на широкоекранен ефект. 4:3 изображението се разтегля, за да запълни екрана. 4:3

4:3

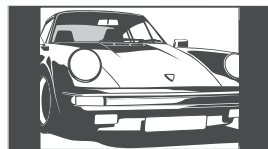

Извежда обикновени 4:3 предавания (например за телевизори без широк екран) в правилните пропорции. Като резултат на екрана се появяват черни ленти.

Wide

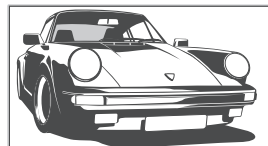

Извежда широкоекранни предавания в правилните пропорции.

Zoom *

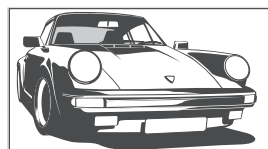

Възпроизвежда предавания в кино (широкоекранен) формат в правилните пропорции.

14:9 *

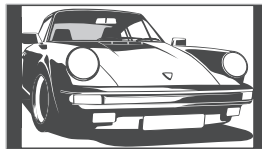

Извежда 14:9 предавания в правилните пропорции. Като резултат на екрана се виждат черни ленти.

* Възможно е части от долната и горната част на екрана да бъдат отрязани.



Възможно е някои символи и/или букви в горната и долната част на екрана да не се виждат в режим "Smart". В този случай можете да изберете "Vertical Size" от менюто "Screen" и да регулирате вертикалния размер, така че символите да бъдат видими.



- Можете да зададете "Auto Format" в положение "On". В този режим телевизорът автоматично избира най-добрия режим за определеното предаване (стр. 32).
- Можете да регулирате част от изображението, когато изберете "Smart" (50Hz), "Zoom" или "14:9". Натиснете \leftarrow/\rightarrow , за да преместите нагоре или надолу (например, за да прочетете субтитри).
- Изберете "Smart" или "Zoom", за да регулирате 720p, 1080i или 1080p изображения с изрязани краища.

Използване на менюто Tools (инструменти)

Натиснете TOOLS, за да изведете следните опции, когато гледате телевизионна програма.

| Опции | Описание |
|---|---|
| Затваряне | Затваря менюто Tools (инструменти). |
| Режим на работа с изображението | Вижте стр. 28. |
| Режим на работа със звука | Вижте стр. 30. |
| Подобряване на движещите се изображения | Вижте стр. 34. |
| Високоговорител | Вижте стр. 36. |
| PAR | Вижте стр. 22 |
| Аудио език (само в цифров език) | Вижте стр. 44. |
| Настройка на субтитрите (само в цифров режим) | Вижте стр. 43. |
| Списък с любими цифрови програми (само в цифров режим) | Вижте стр. 19. |
|  Сила на звука | Вижте стр. 36. |
| Таймер за автоматично изключване | Вижте стр. 37. |
| Пестене на захранването | Вижте стр. 38. |
| Автоматична настройка на часовника (само в аналогов режим) | Позволява ви да превключвате в цифров режим и да задавате часа. |
| Информация за системата (само в цифров режим) | Извежда екрана с информация за системата. |



















Използване на цифровия електронен програмнен справочник (EPG) DV3 *



Цифров електронен програмнен справочник (EPG)

* Възможно е тази функция да не работи в някои сържаби/региони.

- 1 В цифров режим натиснете .
- 2 Извършете желаната операция, както е показано в таблицата по-долу или на изведеня екран.

| За да | Извършете следното |
|---|---|
| Гледате програма | Натиснете  , за да изберете програмата, след това натиснете  . |
| Изключите EPG | Натиснете  . |
| Сортирайте програмната информация по категории - Category List (списък с категории) | <ol style="list-style-type: none"> 1 Натиснете синия бутон. 2 Натиснете , за да изберете категория, след това натиснете . Възможните категории включват: "All Categories", "Radio": Съдържа всички възможни канали. Други имена на категории (например "News"): Съдържа всички канали, запазени в съответната избрана категория. |
| Зададете програма за запис - Timer REC | <ol style="list-style-type: none"> 1 Натиснете , за да изберете програмата, която желаете да записвате, след това натиснете . 2 Натиснете , за да изберете "Timer REC". 3 Натиснете , за да зададете таймерите на телевизора и видеорекордера. До информацията за програмата се извежда червеният символ . Индикаторът  на предния панел страна на телевизора светва в оранжево.  Горната процедура може да бъде използвана дори когато програмата, която желаете да запишете, вече е започнала. |
| Зададете програма, която автоматично да бъде изведена на екрана при започване - Reminder | <ol style="list-style-type: none"> 1 Натиснете , за да изберете бъдещата програма, която желаете да изведете, след това натиснете . 2 Натиснете , за да изберете "Reminder", след това натиснете . До информацията за програмата се извежда символът . Индикаторът  на предния панел на телевизора светва в оранжево.  Ако превключите телевизора в режим на готовност, устройството автоматично ще се включи, когато програмата започне |

| За да | Извършете следното |
|---|--|
| Зададете часа и датата на програма, която желаете да запишете - Manual timer REC | <ol style="list-style-type: none"> 1 Натиснете [i+]/[?]. 2 Натиснете ⇧/⇩, за да изберете “Manual timer REC”, след това натиснете [+]. 3 Натиснете ⇧/⇩, за да изберете дата, след това натиснете ⇨. 4 Задайте начално и крайно време по същия начин като стъпка 3. 5 Натиснете ⇧/⇩, за да изберете програма, след това натиснете [+]. 6 Натиснете [+], за да зададете таймерите на телевизора и видеорекордера. Индикаторът [i+] на предния панел на телевизора светва в оранжево. |
| Отменете запис/Reminder - Timer list | <ol style="list-style-type: none"> 1 Натиснете [i+]/[?]. 2 Натиснете ⇧/⇩, за да изберете “Timer list”, след това натиснете [+]. 3 Натиснете ⇧/⇩, за да изберете програма, която желаете да отмените, след това натиснете [+]. 4 Натиснете ⇧/⇩, за да изберете “Cancel Timer”, след това натиснете [+]. Извежда се дисплей за потвърждение на отмяната на програмата. 5 Натиснете ⇐/⇒, за да изберете “Yes”, след това натиснете [+], за да потвърдите избора си. |



- Чрез телевизора можете да зададете с таймера опция за запис с видеорекордера, като записът е само за видеорекордери, съвместими с функцията SmartLink. Ако вашият видеорекордер не е съвместим с функцията Smartlink, ще се изведе съобщение, което ще ви напомни да зададете таймера за вашия видеорекордер.
- След като записът стартира, можете да превключите телевизора в режим на готовност, но не го изключвайте напълно, защото записът ще прекъсне.
- Ако сте избрали възрастова граница за програмите, на екрана ще се изведе съобщение, което ще ви пита за кода. За повече информация относно “Parental Lock” (родителска защита) вижте стр. 44.

Използване на списъка Digital Favourites (любими програми) DV3

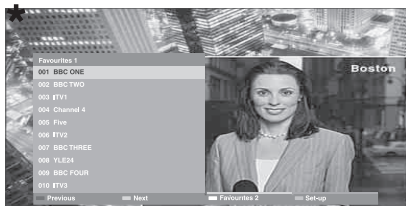

Списък Digital Favourite (любими програми)

* Възможно е тази функция да не работи в някои държави/региони.

Тази функция ви позволява да избирате програми от максимум 4 списъка с канали, които вие сте определили.

- 1 Натиснете MENU.
- 2 Натиснете ⇄/⇄, за да изберете "Digital Favourite", след това натиснете ⊕.
- 3 Извършете желаната операция, както е показано в следната таблица или както е изведено на екрана.









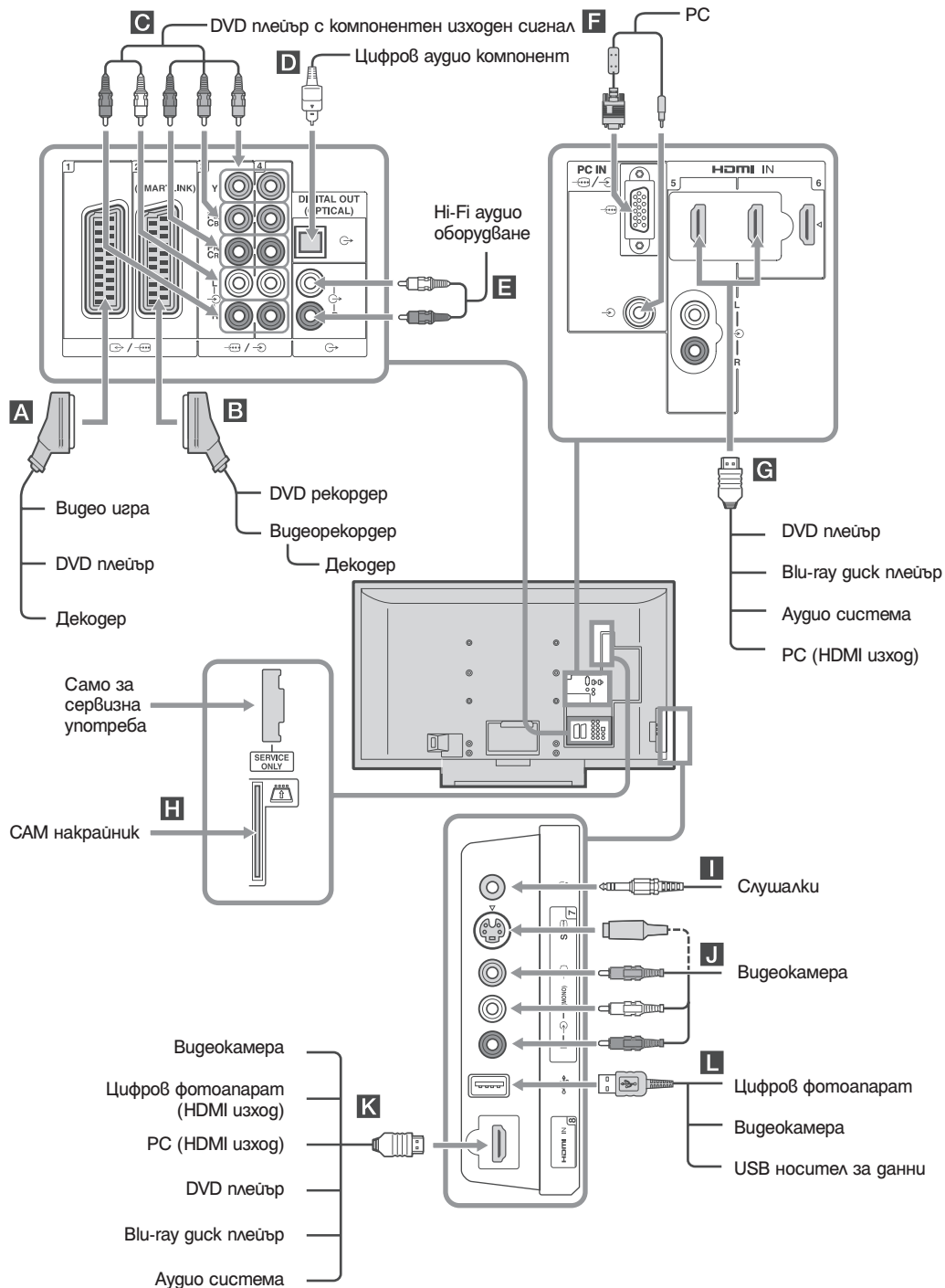

















| За да | Извършете следното |
|---|--|
| Направите първия си списък Favourite (любими програми). | <ol style="list-style-type: none"> 1 Натиснете ⊕, за да изберете "Yes". 2 Натиснете жълтия бутон, за да изберете списъка Favourite (любими). 3 Натиснете ⇄/⇄, за да изберете канала, който желаете да добавите, след това натиснете ⊕. <p>Каналите, запазени в списъка Favourite (любими), са обозначени със символа ♥.</p> |
| Гледате канал | <ol style="list-style-type: none"> 1 Натиснете жълтия бутон, за да работите със списъка Favourite (любими). 2 Натиснете ⊕ докато избирате канал. |
| Изключите списъка Favourite (любими програми) | Натиснете RETURN. |
| Прибавите или премахнете канали в списъка Favourite (любими). | <ol style="list-style-type: none"> 1 Натиснете синия бутон. 2 Натиснете жълтия бутон, за да изберете списъка Favourite (любими), който желаете да редактирате. 3 Натиснете ⇄/⇄, за да изберете канал, който желаете да прибавите или премахнете, след това натиснете ⊕. |
| Премахнете всички канали от списъка Favourite (любими) | <ol style="list-style-type: none"> 1 Натиснете синия бутон. 2 Натиснете жълтия бутон, за да изберете списъка Favourite (любими), който желаете да редактирате. 3 Натиснете синия бутон. 4 Натиснете ⇄/⇄, за да изберете "Yes", след това натиснете ⊕, за да потвърдите избора си. |

Използване на допълнително оборудване

Свързване на допълнително оборудване

Можете да свържете широка гама от допълнително оборудване към вашия телевизор.



| Гнезда | Символ на Входа на екрана | Описание |
|---|--|---|
| A  1 |  AV1 или  AV1 | Когато свържете декодера, от телевизионния тунер към декодера се изпраща сигнал със смущения, след което от декодера се извежда разкодирания сигнал. |
| B  2 |  AV2 или  AV2 | Smartlink е директна връзка между телевизора и видеорекодера/DVD рекордера. |
| C  3 или  4 |  AV3 или  AV4 | |
| D DIGITAL OUT (OPTICAL) | | Използвайте оптичен аудио кабел. |
| E  | | Можете да слушате звука от телевизора през Hi-Fi аудио оборудване. |
| F PC IN  | PC | Препоръчваме ви да използвате PC кабели с феритна обвивка. |
| G HDMI IN 5 или 6 K HDMI IN 8 |  AV5,  AV6 или  AV8 | <p>Цифровите видео и аудио сигнали се извеждат от оборудването. В допълнение, когато HDMI съвместимо оборудване бъде свързано, се поддържа връзка със свързаното оборудване. Вижте стр. 38, за да настроите връзката.</p> <p>Ако оборудването има DVI гнездо, свържете DVI гнездото към HDMI IN 5 гнездото посредством DVI - HDMI адаптер (не е приложен в комплекта), и свържете аудио изходите на устройството към аудио входовете на HDMI IN 5 гнездата.</p> <p></p> <ul style="list-style-type: none"> • HDMI гнездата поддържат само следните видео входове: 480i, 480p, 576i, 576p, 720p, 1080i, 1080p и 1080/24p. За PC видео входове вижте стр. 47. • Уверете се, че използвате HDMI кабел, който притежава логото HDMI. • Когато свързвате аудио система с HDMI гнездото, уверете се, че сте свързали също DIGITAL OUT (OPTICAL) гнездото. |
| H  CAM (Conditional Access Module) | | <p>За да използвате платени телевизионни услуги. За подробности вижте ръководството за експлоатация, приложено с CAM.</p> <p>За да използвате CAM, свалете гуменото покритие на CAM гнездото. Изключете телевизора, когато зареждате CAM в гнездото. Когато не използвате CAM, препоръчваме ви отново да поставяте гуменото покритие върху CAM гнездото.</p> <p></p> <p>CAM не се поддържа във всички държави. Моля, обърнете се към вашия доставчик.</p> |
| I Слушалки | | Можете да слушате звука от телевизора през слушалки. |
| J  7 или  7, и  7 |  AV7 или  AV7 | За да предотвратите смущения в картината, не свързвайте едновременно видеокамерата към видео гнездото  7 и S video гнездото  7. Ако свържете моно оборудване, свържете към гнездото  7 L. |
| L  USB | | Можете да презеждате снимки на Sony цифров фотоапарат, видеокамера или USB носител за данни, свързан към телевизора. За подробности вижте стр. 26. |

Преглед на изображения от свързано оборудване

Включете свързаното оборудване, след което извършете една от следните операции.

За оборудване, свързано към scart гнездата, като използвате напълно окабелен 21-пинов scart кабел (стр. 20)

Започнете възпроизвеждането на свързаното оборудване. Изображението от свързаното оборудване се извежда на екрана.

За автоматично настроен видеорекордер (стр. 7)

В аналогов режим натиснете PROG +/- или бутоните с цифри, за да изберете видео канал.

За друго свързано оборудване (стр. 20)

Натиснете / , за да изведете списъка със свързаното оборудване.

Натиснете , за да изберете желаня входен източник, след това натиснете . (Осветената опция се избира, ако след натискането на са минали 2 секунди.)

Когато входният източник е зададен в положение "Skip" в "AV Preset" в менюто "Set-up" (стр. 37), този вход не се извежда в списъка.

Допълнителни операции

| За да | Извършете следното |
|--|--|
| За да се върнете към нормални телевизионни операции | Натиснете DIGITAL/ANALOG. |
| Влезете в индексната таблица за входен сигнал (освен в аналогов режим) | Натиснете , за да влезете в индексната таблица за входен сигнал. За да изберете източник на входен сигнал, натиснете , след това натиснете . |
| Промените силата на звука на свързаната HDMI-съвместима аудио система | Натиснете +/-. |
| Заглушете звука на свързаната HDMI-съвместима аудио система | Натиснете . Натиснете отново, за да възстановите нивото на силата на звука. |

Използване на менюто Tools (инструменти).

Натиснете TOOLS, за да изведете следните опции, когато гледате изображения от свързано оборудване.

| Опции | Описание |
|---|---|
| Затваряне | Затваря менюто Tools (инструменти). |
| Режим на работа с изображение | Вижте стр. 28. |
| Режим на работа със звука | ижте стр. 30. |
| Подобряване на движещата се картина | Вижте стр. 34 |
| Високоговорител | Вижте стр. 36. |
| PAP (освен за PC входен режим) | Вижте стр. 22. |
| PIP (само за PC входен режим) | Вижте стр. 23. |
| Автоматична настройка (само за PC входен режим) | Вижте стр. 33. |
| Хоризонтално увеличение (само за PC входен режим) | Вижте стр. 33. |
| Сила на звука | Вижте стр. 36. |
| Таймер за автоматично изключване (освен за PC входен режим) | Вижте стр. 37. |
| Запазване на хранването | Вижте стр. 38. |
| Автоматична настройка на часовника | Позволява ви да превключвате в цифров режим и да задавате часа. |

Едновременно гледане на две изображения - PAP (Изображение и изображение)

Можете едновременно да гледате на екрана две изображения (от външен източник и телевизионна програма). Свържете допълнително оборудване (стр. 20) и се уверете, че изображенията от оборудването се извеждат на екрана (стр. 22).



- Тази функция не работи за входен компютърен източник.
- Не можете да промените размера на картината.

1 Натиснете TOOLS, за да изведете менюто Tools (инструменти).

2 Натиснете , за да изберете "PAP", след това натиснете . Картината от свързаното оборудване се извежда от лявата страна на екрана, а телевизионната програма се извежда от дясно.

3 Натиснете бутоните с цифри или PROG +/-, за да изберете телевизионните канали.

За да се върнете в режим на единично изображение
Натиснете или RETURN.



Ще се извежда звукът от картината в зелената рамка. Можете да промените звука, като натиснете .

За да гледате две картини едновременно - PIP (Картина в картината)

Можете едновременно да гледате две изображения (от компютър и телевизионна програма) на екрана. Свържете компютъра (стр. 20) и се уверете, че изображението от него се извеждат на екрана на телевизора.

- 1 Натиснете **TOOLS**, за да изведете менюто **Tools** (инструменти).
- 2 Натиснете \uparrow/\downarrow , за да изберете "PIP", след което натиснете \oplus .
Картичката от свързания компютър се извежда в пълен размер, а телевизионната програма се извежда в десния ъгъл.
Можете да използвате $\uparrow/\downarrow/\leftarrow/\rightarrow$, за да преместите позицията на телевизионния екран.
- 3 Натиснете бутоните с цифри или **PROG +/-**, за да изберете телевизионните канали.
За да се върнете в режим на единично изображение
Натиснете **RETURN**.



Можете да промените звука на изображението, като изберете менюто **Tools** (инструменти) "Звук от телевизора/компютъра".

Използване на устройството за дистанционно управление

Бутони за използване на допълнително оборудване

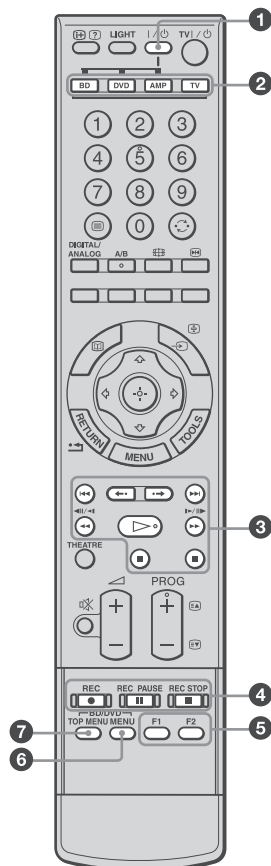

- 1 \mathbb{I}/\mathbb{O}
Включва или изключва допълнителното оборудване, избрано с функционалните бутони.
- 2 **Функционални бутони**
Позволява ви да работите със съответното оборудване. За подробности вижте "Програмиране на устройството за дистанционно управление" на стр. 24.
- 3 **Операционни бутони за BD/DVD**
 - \mathbb{I} : Възпроизвежда отново настоящата програма от преходната глава (ако има такава).
 - \mathbb{II} : Възпроизвежда следващата глава (ако има такава)
 - \mathbb{III} : Възпроизвежда отново настоящата програма за зададен период от време.
 - \mathbb{IV} : Превърта напред зададен период от време.
 - \mathbb{V} : Превърта назад дадена програма на кадър.
 - \mathbb{VI} : Превърта напред дадена програма на кадър.
 - \mathbb{VII} : Възпроизвежда програма с нормална скорост.
 - \mathbb{VIII} : Въвежда пауза при възпроизвеждане.
 - \mathbb{IX} : Спира възпроизвеждането.

4 Бутони за DVD запис

- REC: Стартира записа.
- ▬ REC PAUSE: Въвежда режим на пауза при запис.
- REC STOP: Спира записа.

5 F1/F2

- Избира диск, когато използвате DVD чейнджър.
- Избира функция, когато използвате комбинирано устройство (например BD/DVD).

За подробности вижте ръководството за експлоатация, приложено към DVD чейнджъра или комбинираното устройство.

6 BD/DVD меню

Извежда DVD менюто на диска. За подробности вижте ръководството за експлоатация, приложено към свързаното оборудване.

7 BD/DVD главно меню

Извежда DVD главното меню на диска. За подробности вижте ръководството за експлоатация, приложено към свързаното оборудване.



Бутонът ▷ има осезаема точка. Използвайте осезаемата точка като отправна точка, когато работите с други устройства.

Програмиране на устройството за дистанционно управление

Това устройство за дистанционно управление е създадено за работа със Sony телевизори, повечето Sony BD и DVD плейъри и AMP устройства (системи за домашно кино и др.).

За да контролирате BD и DVD устройства на други производители (както и някои Sony BD, DVD и AMP устройства), извършете следната процедура, за да програмирате устройството за дистанционно управление.



Преди да започнете, погледнете трицифрения код за марката на вашето BD, DVD или AMP оборудване в "Кодове на производители" на стр. 24.

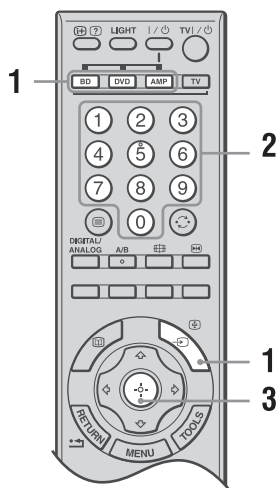

1 Натиснете и задръжте функционалния бутон на BD, DVD или AMP, който желаете да програмирате на устройството за дистанционно управление; след това натиснете бутона / докато гържите натиснат функционалния бутон.

Бутонът за избраната функция (BD, DVD или AMP) започва да мига.

2 Докато функционалният бутон мига, натиснете бутоните с цифри, за да въведете всичките три цифри на кода за вашата марка. Ако кодът не бъде въведен до 10 секунди, трябва отново да извършите стъпка 1.

3 Натиснете .

Когато програмирането приключи успешно, избраният функционален бутон мига два пъти; ако операцията е успешна, бутонът мига 5 пъти.

4 Включете оборудването и проверете дали основни функции, описани по-долу, работят.

▷ (възпроизвеждане), ■ (спиране), ◀◀ (превъртане назад), ▶▶ (превъртане напред), избор на канал за BD и DVD, TOP MENU/MENU и / / само за DVD.

5 Ако оборудването не работи или някои функции не работят

Въведете правилния код или опитайте следващия код в списъка с вашата марка. Въпреки това не всички модели на всички марки ще работят.

За да се върнете към нормална работа на телевизора

Натиснете функционалния бутон за телевизора.

Кодове на производители

Списък с марки на DVD

DVD плейър

| Марка | Код |
|-----------|-------------------------------------|
| SONY | 001, 029, 030, 036 - 044, 053 - 055 |
| AIWA | 021 |
| AKAI | 032 |
| DENON | 018, 027, 020, 002 |
| GRUNDIG | 009, 028, 023, 024, 016, 003 |
| HITACHI | 025, 026, 015, 004, 035 |
| JVC | 006, 017 |
| KENWOOD | 008 |
| LG | 015, 014, 034 |
| LOEWE | 009, 028, 023, 024, 016, 003 |
| MATSUI | 013, 016 |
| ONKYO | 022, 033 |
| PANASONIC | 018, 027, 020, 002, 045 - 047 |

| Марка | Код |
|---------|-----------------------------------|
| PHILIPS | 009, 028, 023, 024, 016, 003, 031 |
| PIONEER | 004, 050, 051, 052 |
| SAMSUNG | 011, 014 |
| SANYO | 007 |
| SHARP | 019, 027 |
| THOMSON | 012 |
| TOSHIBA | 003, 048, 049 |
| YAMAHA | 018, 027, 020, 002 |

BD (Blu-ray Disc плейър)

| Марка | Код |
|-------|-----------|
| SONY | 101 - 103 |

DVD/Видео рекордер

| Марка | Код |
|-------|-----|
| SONY | 251 |

DVD рекордер

| Марка | Код |
|-------|-----------|
| SONY | 201 - 203 |

Списък с марки на видеорекодрери

| Марка | Код |
|-----------|--|
| SONY | 301 - 310, 362 |
| AIWA | 325, 331, 351 |
| AKAI | 326, 329, 330 |
| DAEWOO | 342, 343 |
| GRUNDIG | 358, 355, 360, 361, 320, 351, 366 |
| HITACHI | 327, 333, 334 |
| JVC | 314, 315, 322, 344, 352 - 354, 348, 349 |
| LG | 332, 338 |
| LOEWE | 358, 355, 360, 361, 320, 351 |
| MATSUI | 356, 357 |
| ORION | 328 |
| PANASONIC | 321, 323 |
| PHILIPS | 311 - 313, 316 - 318, 358, 359, 363, 364 |
| SAMSUNG | 339 - 341, 345 |
| SANYO | 335, 336 |

| Марка | Код |
|---------|---------------|
| SHARP | 324 |
| THOMSON | 319, 350, 365 |
| TOSHIBA | 337 |

Списък с марки на AUX Sony системи
Система а домашно кино DAV

| Марка | Код |
|------------|-----------|
| SONY (DAV) | 401 - 404 |

AV приемник

| Марка | Код |
|-------|-----------|
| SONY | 451 - 454 |

Цифров земен приемник

| Марка | Код |
|-------|-----------|
| SONY | 501 - 503 |

Използване на USB photo viewer

Можете да презледгате на вашия телевизор снимки (в JPEG формат), запазени на Sony цифров фотоапарат, видеокамера или USB носител за данни.

- 1 Свържете към телевизора USB устройство, което се поддържа от телевизионното устройство.
- 2 Натиснете MENU.
- 3 Натиснете \swarrow/\searrow , за да изберете "Photo", след това натиснете \oplus .
Извежда се екранът с миниатюрно изображение.
- 4 Натиснете $\swarrow/\searrow/\swarrow/\searrow$, за да изберете снимка или папка, която желаете да презледгате, и натиснете \oplus .
Ако желаете да презледгате кадрите в последователност, натиснете \swarrow/\searrow , за да изберете "Slide Show", след това натиснете \oplus .

Допълнителни операции

Натиснете \swarrow/\searrow , за да изберете опция, след това натиснете \oplus .

| Опции | Описание |
|----------------------------|---|
| Избор на устройство | Изберете устройството, ако са свързани няколко устройства. |
| Настройка на изображението | Можете да извършвате настройки "Backlight" (стр. 28), "Contrast" (стр. 28) и "Color temperature". |
| Настройка | Можете да извършвате допълнителни настройки за slide show и да задавате поредност на извеждане на миниатюрните изображения. |



- Функцията USB photo viewer поддържа само DCF-съвместими JPEG снимки.
- Когато свързвате Sony цифров фотоапарат, задайте режима за връзка на фотоапарата в положение Auto или "Mass Storage". За повече информация относно режима на USB връзка, се обърнете към ръководството за експлоатация, приложено към устройството, което използвате.
- Не изключвайте телевизора или свързаното USB устройство, а също не изключвайте USB кабела и не изваждайте носителя за запис, докато се извършва операцията по четене. Данните на носителя за запис могат да се повредят.
- Използването на USB устройство, което не се поддържа, не е гарантирано и може да причини неизправност.
- Sony не носи отговорност за повреди или загуба на данни на носителя за запис, причинени от повреди в свързаното оборудване или телевизора.
- За информация относно съвместимите USB устройства проверете следната интернет страница.
- <http://support.sony-europe.com/TV/compatibility/>

Използване на HDMI контрол

Функцията HDMI контрол позволява на оборудванията да се контролират едно друго посредством използването на HDMI CEC (Consumer Electronic Control), определен от HDMI.

Свързвайки оборудването с HDMI кабел, можете да извършвате контролни операции между Sony HDMI-съвместимо оборудване, като например телевизор, DVD рекордер с твърд диск и аудио система.

Уверете се, че сте свързали правилно съвместимото оборудване и че сте го настроили за работа с функцията HDMI контрол.

За да свържете HDMI-съвместимо оборудване

Свържете съвместимото оборудване и телевизора, като използвате HDMI кабел. Когато свързвате аудио система, се уверете, че в допълнение към HDMI кабела сте свързали с подходящите кабели и DIGITAL OUT (Optical) или аудио изходните гнезда на телевизора и аудио системата. За подробности вижте стр. 20.

За да извършите HDMI настройки

Функцията HDMI трябва да бъде зададена на телевизора и на свързаното оборудване. За настройка на телевизора вижте "HDMI Set-up" (настройка на HDMI) на стр. 38. За подробности по настройката вижте ръководството за експлоатация на свързаното оборудване.

Функции на HDMI контрол

- Автоматично изключва свързаното към телевизора оборудване, когато изключите телевизора.
- Включва телевизор, свързан към оборудването, и автоматично превключва входния сигнал на свързаното оборудване, когато започнете да възпроизвеждате с него.
- Ако включите свързаната аудио система докато телевизорът е включен, входният сигнал се превключва към звук от аудио система.
- Регулира силата на звука и заглушава звука на свързаната аудио система.

Използване на функциите на менюто

Работа със системата от менютата

Системата от менюта ви позволява да се наслаждавате на различни удобни функции на този телевизор. Можете лесно да избирате канали или външни входове, като използвате устройството за дистанционно управление.

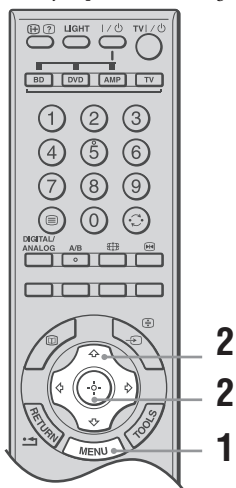

- 1 Натиснете бутона MENU.
 - 2 Натиснете ↵/↶, за да изберете опция, след това натиснете ⊕.
- За да излезете от менюто, натиснете MENU.

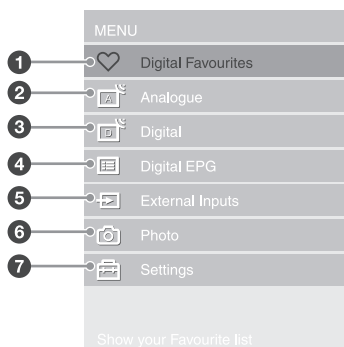

- 1 **Digital Favourite***
Извежда списъка Favourite (любими програми) (стр. 19).
- 2 **Analogue (аналогово)**
Връща се към последния гледан аналогов канал.
- 3 **Digital (цифров)***
Връща се към последния гледан цифров канал.

4 **Digital EPG (цифров EPG)***
Включва цифровия електронен програмен справочник (EPG) (стр.17).

- 5 **External Inputs (външни входове)**
Изберете оборудването, свързано към вашия телевизор.
- За да гледате желаня външен вход, изберете източник на входен сигнал, след това натиснете -.
 - За да зададете етикет на външен вход, изберете "Edit AV Labels" (стр. 37).
 - За да видите списък със свързано HDMI-съвместимо устройство, изберете "HDMI Device Selection".

6 **Photo (фото)**
Извежда се екранът с миниатюрни изображения (стр. 26).

7 **Settings (настройки)**
Отваря екрана Settings (настройки), където се извършват повечето допълнителни регулации и настройки.

1 Натиснете ↵/↶, за да изберете икона в менюто, след това натиснете ⊕.

2 Натиснете ↵/↶/↷/↸, за да изберете опция, и извършете промяната или настройката, след това натиснете ⊕.

За подробности относно настройките вижте стр. 28 до 45.



Опциите, които можете да резурирате, се различават в зависимост от ситуацията. Опциите, които не са възможни, са избедени в сиви или не са извеждат.

* Възможно е тази функция да не работи в някои сържави/резуони.

Меню за настройка на картината

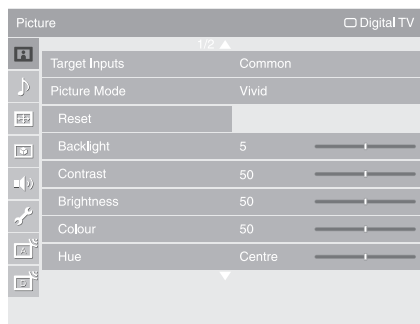

Можеме да изберете опция, описана по-долу, в от менюто “Pictures” (настройка на картината). За да изберете опции в “Settings”, вижте “Работа със системата от менюта” (стр. 27).

Target Inputs

Избира дали да използвате общите настройки или да задавате всяка опция по отделно. “Common”: Задава общи настройки, които важат за групите входове, когато “Target Inputs” е зададен в положение “Common”.

Име на настоящия входен сигнал (например AV1): Позволява ви да задавате всяка опция по отделно за настоящия вход.



Задайте всеки вход в положение “Common”, ако желаете една и съща настройка за всеки от входовете.

Picture Mode

Избира режим на изображението. Възможно е опцията за “Picture Mode” да се различава в зависимост от настройката “Video/Photo” (стр. 34).

“Vivid”: За светла картина с увеличен контраст и острота.

“Standard”: Стандартна картина. Оптимална картина за домашна употреба.

“Cinema”: За преглед на филмово съдържание. Подходящо за преглед на филми в кино формат.

“Photo”: Задава оптимално качество на картината за преглед на снимки.

“Custom”: Позволява ви да запазвате предпочитаните настройки.

Reset

Връща всички настройки на картината, освен “Target Input”, “Picture Mode” (режим на изображението) и “Advanced Settings” (допълнителни настройки), в положението им по подразбиране.

Backlight

Осветява или затъмнява задното осветяване.

Contrast

Увеличава или намалява контраста на изображението.

Brightness

Осветява или затъмнява изображението.

Colour

Увеличава или намалява интензитета на цветността.

Hue

Увеличава или намалява зелените и червените тонове.



“Hue” може да се регулира само за програми с NTSC сигнал (например видео ленти в САЩ).

Colour Temperature

(температура на цветовете)

Задава белите тонове в изображението.

“Cool”: Придава на белите цветове синкав оттенък.

“Neutral”: Придава на белите цветове неутрален оттенък.

“Warm 1”/“Warm 2”: Придава на белите цветове червеникав оттенък. При “Warm 2” оттенъкът е по-червеникав от “Warm 1”.



“Warm 1” и “Warm 2” могат да бъдат регулирани само ако “Picture Mode” е зададен в положение “Vivid”.

Sharpness

Изостря или омекотява изображението.

Noise Reduction

(намаляване на шума)

Намалява шума в картината (снежинки) при предавания със слаб сигнал

“Auto”: Автоматично намалява смущенията в картината (само в режим на аналогов телевизионен сигнал или сложен телевизионен сигнал).

“High”/“Medium”/“Low”: Модифицира ефекта на намаляване на смущенията.

“Off”: Изключва функцията за намаляване на шума.

MPEG Noise Reduction

(MPEG намаляване на смущенията)

Намалява смущенията в картината в MPEG-компресирано видео.

DRC Mode

Възпроизвежда изображения с висока резолюция за източници с висока пълнотост (например Blu-ray disc плейър, DVD плейър, сателитен приемник).

“Mode 1”: Препоръчителен режим

“Mode 2”: Работи само за 1080i формат. “Mode 2” е особено ефективен, когато преобразувате оригинални сигнали със стандартна резолюция в 1080i формат.

“Off”: Изключва функцията “DRC mode” (DRC режим).

DRC Palette

Позволява ви да регулирате нивото на детайлите (“Reality” - реалността) и мекотата (“Clarity” - чистота) за всеки входен сигнал. Например, можете да създадете настройка за входния сигнал, идващ от вашата кабелна телевизия и да създадете друга настройка за входния сигнал, идващ от DVD плейъра.

Извежда се DCR палитрата. Натиснете ///, за да регулирате позицията на маркера (●).

Когато местите ● нагоре по скалата “Reality”, изображението става по-детайлно.

Когато местите ● надясно по скалата “Clarity”, изображението става по-меко

Advanced Settings

(допълнителни настройки)

Настройва изображението в по-големи детайли. Когато зададете “Picture Mode” в положение “Vivid”, не можете да зададете/промените тези настройки.

“Reset”: Връща всички допълнителни видео настройки в положенията им по подразбиране.

“Black Corrector”: Увеличава черните области на изображението за по-силен контраст.

“Adv.Contrast Enhancer”: Автоматично задава “Backlight” и “Contrast” в най-удобната настройка според осветеността на екрана. Тази настройка е особено ефективна за тъмни изображения. Тя ще увеличи разликите в контраста на по-тъмните сцени.

“Gamma”: Регулира баланса между светлите и тъмните области в изображението.

“Clear White”: Увеличава белите тонове.

“Colour Space”: Променя диапазона на репродукция на цветовете. “Wide” извежда по-живи цветове и “Standard” извежда стандартни цветове.

“Live Colour”: Прави цветовете по-живи.

“White Balance”: Регулира температурата на цветовете цял по цял.

“Detail Enhancer”: Увеличава детайлността на изображението.

“Edge Enhancer”: Увеличава детайлността при контурите на изображението.

Меню за настройка на звука

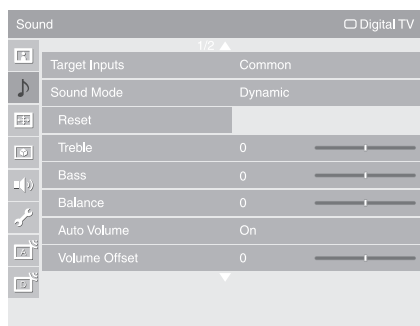

Можеме да изберете опция, описана по-долу, в менюто “Sound” (настройка на звука). За да изберете опции в “Settings”, вижте “Работа със системата от менюта” (стр. 27).

Target Inputs

Избира дали да използвате общите настройки или да задавате всяка опция по отделно. “Common”: Задава общи настройки, които важат за другите входове, когато “Target Inputs” е зададен в положение “Common”.

Име на настоящия входен сигнал (например AV1): Позволява ви да задавате всяка опция по отделно за настоящия вход.



Ако желаете една и съща настройка за всеки вход, задайте всеки вход в положение “Common”.

Sound Mode (звучен режим)

“Dynamic”: Увеличава дискантта и басите.

“Standard”: За стандартен звук. Оптимален звук за домашна употреба.

“Custom”: Позволява ви да запазвате предпочитаните от вас настройки.

Reset (нулиране)

Връща настройките за звука, освен “Target Inputs”, “Sound Mode”, “Dual Sound”, към стойностите им по подразбиране.

Treble

Задава звук с по-висока честота.

Bass

Задава звук с по-ниска честота.

Balance (баланс)

Регулира баланса между лявия и десен високоговорител.

Auto Volume

Auto Volume (автоматично задаване на ниво на силата на звука) Силата на звука на каналите остава същата, независимо от предавания сигнал (например в случай на реклама).

Volume Offset

Регулира нивото на сила на звука на настоящия вход, когато “Target Input” е зададен за настоящия входен сигнал (например AV1).

Surround

“S-FORCE Front Surround”: Работи с нормални стерео предавания и 5.1-канални цифрови предавания със съраунд звук, както и с аудио входен сигнал от свързано оборудване.

“Off”: Преобразува и възпроизвежда 5.1-каналния звук и друг съраунд звук от цифрови предавания в нормален стерео (дву-канален) звук. Възпроизвежда оригиналното аудио на други предавания, както е.

Voice Zoom

Регулира яснотата на човешкия глас. Например, ако гласът на водещ на новините не е ясен, чрез увеличаване нивото на тази настройка, вие ще направите звука по-ясен. Ако гледате спортно предаване, ако намалите стойността на тази настройка, вие ще омекотите гласа на коментатора.

Sound Booster

Придава на звука повече сила, като компенсира ефекта на високоговорителите.

Dual Sound

Избира звука от високоговорителите за стерео или двузвучни програми.

“Stereo”/“Mono”: За стерео предавания.

“A”/“B”/“Mono”: За двузвучни предавания, изберете “A” за канал 1, “B” за канал 2 или “Mono” за моно канал, ако има такъв.



Ако изберете друго оборудване, свързано към телевизора, задайте “Dual Sound” в положение “Stereo”, “A” или “B”. Въпреки това, когато сте избрали външно оборудване, свързано към HDMI гнездо, “Dual Sound” се фиксира на стерео (освен когато сте свързани аудио оборудване в гнездо).

Меню за настройка на екрана (освен за PC вход)

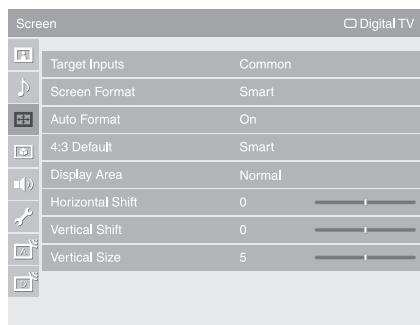

Може да изберете опция, описана по-долу в менюто "Screen" (настройка на екрана). За да изберете опция в "Settings", вижте "Работа със системата от менюта" (стр. 27).

Target Inputs

Избира дали да използвате общите настройки или да задавате всяка опция по отделно. "Common": Задава общи настройки, които важат за другите входове, когато "Target Inputs" е зададен в положение "Common". Име на настоящия входен сигнал (например AV1): Позволява ви да задавате всяка опция по отделно за настоящия вход.



Опциите, които можете да изберете, са "Screen Format", "Display Area", "Vertical Shift" и "Vertical Size".



Задайте всеки от входовете в положение "Common", ако желаете една и съща настройка да е обща за всеки от входовете.

Screen Format

За подробности относно формата на екрана вижте "За да промените ръчно режима на екрана в съответствие с предаването" (стр. 16).

Auto Format

Таз функция ви позволява автоматично да променяте съотношението на картината на екрана в зависимост от предавания сигнал. За да запазите настоящата настройка, изберете "Off".

4:3 Default

4:3 Default Избира режима на екрана по подразбиране за 4:3 предавания. "Smart": Имитира широкоекранен ефект за 4:3 предавания. "4:3": Конвенционална картина с размер 4:3 се възпроизвежда в правилните пропорции. "Off": Запазва настоящата настройка за формат на екрана ("Screen Format"), когато каналът или входът бъдат променени.

Display Area

Регулира областта на екрана, като извежда изображението. "Full Pixel": Извежда картина за 1080i или 1080p източници в оригиналния им размер, когато части от изображението са изрязани. "+1": Извежда оригиналното изображение. Тази настройка може да бъде избрана за HDMI видео входни сигнали, освен за 1080i или 1080p сигнали. "Normal": Извежда изображението в оригинален размер. "-1"/"-2": Увеличава изображението като скрива краищата му.

Horizontal Shift

(хоризонтално преместване)

Horizontal Shift Регулира хоризонталната позиция на изображението.

Vertical Shift

(вертикално преместване)

Регулира вертикалната позиция на изображението, когато екранният формат ("Screen Format") е зададен в положение "Smart", "Zoom" или "14:9".

Vertical Size

(вертикален размер)

Регулира вертикалния размер на изображението, когато екранният формат ("Screen Format") е зададен в положение "Smart".

Меню за настройка на екрана (за PC вход)

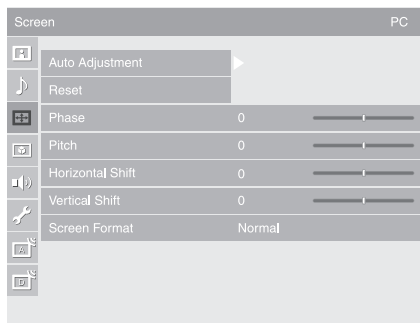

Можеме да изберете опция, описана по-долу, в менюто “Screen” (настройки на екрана). За да изберете опции в “Settings”, вижте “Работа със системата от менюта” (стр. 27).

Auto Adjustment

Автоматично регулира позицията на дисплея и фазата на изображението, когато телевизорът приема входни сигнали от свързания компютър.



Възможно е автоматичната настройка да не работи добре с някои входни сигнали. В този случай настройте ръчно “Phase”, “Pitch”, “Horizontal Shift” и “Vertical Shift”.

Reset

Връща PC настройките на екрана в положението им по подразбиране.

Phase

Регулира фазата, когато екранът мига.

Pitch

Регулира изображението, когато има нежелани вертикални ленти.

Horizontal Shift

Регулира хоризонталното положение на изображението.

Vertical Shift

Регулира вертикалното положение на изображението.

Screen Format

Избира режим на екрана за извеждане на сигнала от вашия компютър.

“**Normal**”: Извежда изображението в оригиналния му размер.

“**Full 1**”: Увеличава изображението, за да запълни вертикално дисплея, като запазва съотношението на изображението.

“**Full 2**”: Увеличава изображението, за да запълни дисплея.

Меню за настройка на Видео сигнала

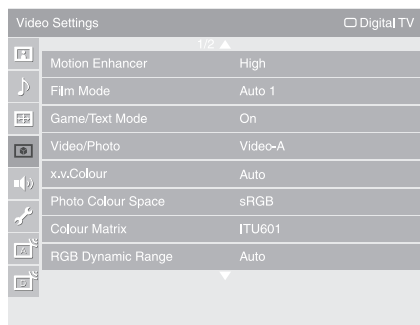

Можете да изберете опция, описана по-долу, в менюто "Video Settings" (видео настройки). За да изберете опция в "Settings", вижте "Работа със системата от менюта" (стр. 27).

Motion Enhancer

Предлага по-мекото движение на картината и намалява замъгляването на картината.
"High": Предлага по-мекото движение на картината, като например, за филмово съдържание.
"Standard": Предлага меко движение на картината. Използвайте тази настройка за стандартна употреба.
"Off": Използвайте тази настройка, когато настройките "High" и "Standard" пререзполагат към смущения.



В зависимост от видео сигнала, възможно е да не успеете да видите ефекта, дори ако сте променили настройката.

Film Mode

Film Mode (филмов режим) Предоставя по-плавно движение на изображението, когато възпроизвеждате картина от DVD или видеорекодер, като намалява замъгляването и зърнестия изглед на изображението.

"Auto 1": Предоставя по-плавно движение на изображението, отколкото оригиналното филмово съдържание. Използвайте тази настройка за стандартна употреба.

"Auto 2": Възпроизвежда оригиналното филмово съдържание такова, каквото е.

"Off": Изключва функцията "Film Mode"



Ако изображението съдържа неестествени сигнали или твърде много смущения, "Film Mode" автоматично се изключва, дори когато бъдат избрани "Auto 1" или "Auto 2".

Game/Text Mode

Предлага оптимален режим на екрана за преглед на изображения, които се въвеждат от видео игра и компютър, като изображенията са с ясни контури и символи. Задайте в положение "On" за ясен дисплей на контурите или символите.

Video/Photo

Предоставя подходящо качество на изображението посредством избиране на опцията в зависимост от входния източник (видео или фото данни).

"Video-A": Когато свържете директно Sony HDMI-изходно оборудване, което поддържа "Video-A" режим, тази опция задава подходящо качество на изображението в зависимост от входния източник, видео или фото данните.

"Video": Предоставя подходящо качество на движещи се изображения.

"Photo": Предоставя подходящо качество за неподвижни изображения.



Ако свързаното оборудване не поддържа режим Video-A, настройката се фиксира в положение "Video", дори когато сте задали положение "Video-A".

x.v.Colour

x.v.Colour Извежда движещи се изображения, които са по-близки до оригиналния източник, като сравнява цветовете с тези на източника



Когато входният сигнал е HDMI (RGB), настройката е фиксирана в положение "Normal", дори когато сте избрали "x.v.Colour".

Photo Colour Space

Избира опцията (sRGB, sYCC, Adobe RGB), за да съвпаде с цветовата гама на изходния сигнал от оборудване, свързано към HDMI или компонентни входни жакове.



- Изберете "sYCC", когато използвате оборудване, което поддържа "x.v.Color".
- Когато входният сигнал е HDMI (RGB), настройката е фиксирана в положение "sRGB", дори когато сте избрали "sYCC".

Colour Matrix

Обикновено се използва с настройката по подразбиране (AV1/2/7 (сложен и S видео входен сигнал) е зададен в положение "ITU601" и AV3/4/5/6/8 (компонентен входен сигнал) е зададен в положение "Auto"). Ако цветовете тонове на изображението от входния източник не съвпадат с цветовия стандарт и изглеждат неестествени, изберете или "ITU601", или "ITU709" и тези настройки ще нормализират цветовете.

RGB Dynamic Range

Предоставя естествени цветове чрез промяна на осветеността, като произвежда HDMI входни цветови сигнали (RGB). Задайте в положение "Auto" за стандартна употреба. Променете настройката, само когато осветеността на дисплея изглежда неестествена.

Colour System

Избира системата за цветна телевизия ("Auto", "PAL", "SECAM", "NTSC3.58" или "NTSC4.43") в зависимост от входния сигнал от източника.

Меню за настройка на аудио сигнала

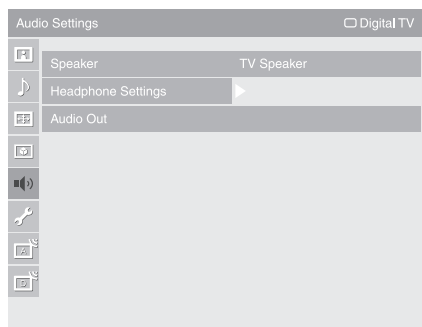

Можете да изберете опция, описана по-долу, в менюто “Audio Settings” (аудио настройки). За да изберете опции в “Settings”, вижте “Работа със системата от менюта” (стр. 27).

Speaker

Включва/изключва вътрешните високоговорители на телевизора.

“**TV Speaker**”: Телевизионните високоговорители се включват и звукът се извежда от тях.

“**Audio System**”: Телевизионните високоговорители се изключват, което ви позволява да слушате звука само от външно аудио оборудване, свързано към аудио изходните гнезда. Когато сте свързали към HDMI-съвместимо оборудване, вие можете да включите свързаното с телевизора оборудване. Тази настройка трябва да бъде извършена след връзката с оборудването.

Headphone Settings

Speaker Link (Връзка към слушалките)

Включва/изключва вътрешните високоговорители на телевизора, когато слушалките са свързани.

“**On**”: Звукът се извежда само през слушалките.

“**Off**”: Звукът се извежда и през високоговорителите на телевизора, и през слушалките.

Volume (сила на звука за слушалките)

Регулира силата на звука за слушалките, когато “– Speaker Link” е зададен в положение “Off”.

Dual Sound

Избира звука от високоговорителите за стерео или двузвучни програми.

Audio Out

“**Variable**”: Аудио-изходните сигнали от аудио системата могат да бъдат контролирани от устройството за дистанционно управление на телевизора.

“**Fixed**”: Аудио изходните сигнали на телевизора са фиксирани. Използвайте контрола за сила на звука на вашия приемник (и други аудио настройки) чрез аудио системата.

Меню с настройку

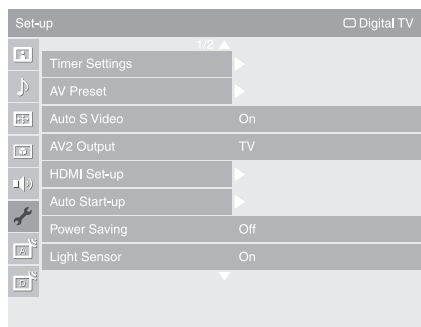

Можете да изберете опция, описана по-долу, в менюто "Setup" (настройка). За да изберете опции в "Settings", вижте "Работа със системата от менюта" (стр. 27).

Timer Settings

Задава автоматично включване/изключване на телевизора.

Таймер за автоматично изключване (Sleep Timer)

Задава период от време, след който телевизорът автоматично преминава в режим на готовност.

Когато таймерът за автоматично изключване е активиран, индикаторът – (таймер) от предната страна на телевизора светва в оранжево.



- Ако изключите телевизора и отново го включите, настройката "Sleep Timer" преминава в положение "Off".
- Една минута преди телевизорът да премине в режим на готовност, на екрана на телевизора се извежда съобщение.

Таймер за самостоятелно включване (On Timer)

Задава таймера за включване на телевизора.

"Day": Избира деня, в който желаете да включите таймера за самостоятелно включване.

"Time": Задава часа за включване на телевизора.

"Duration": Избира периода, след който телевизорът отново ще премине в режим на готовност.

"Volume Set-up": Задава силата на звука за автоматичното включване на телевизора.

Настройка на часовника (Clock Set)

Позволява ви да настройвате часа ръчно. Когато телевизорът приема цифрови канали, част от него може да бъде сверяван ръчно, тъй като се регулира от времеви код на предавания сигнал.

AV Preset

Този опция ви позволява да определите име за външен източник, който сте свързали към страничните или задните гнезда на телевизора. Името за кратко ще се изведе на екрана, когато изберете оборудването. Можете пропускате входни сигнали, идващи от свързано оборудване, които не желаете да се извеждат на екрана.

1 Натиснете / , за да изберете входния източник, който желаете, след това натиснете .

2 Натиснете , за да изберете по-долу опцията, която желаете, след това натиснете .

Наименуване на оборудване: Използва един от предварително зададените етикети за име на свързаното оборудване.



"Edit": Създайте ваши собствен етикет. Следвайте стъпки от 2 до 4 в "Programme Labels" (програмен етикет) (стр. 40).

"Skip": Пропуска ненужен източник на входен сигнал.

Auto S Video

Избира входен сигнал от S видео гнездата S-7, когато S-/ 7 гнездата са свързани.



AV2 Output

Задава извеждането на сигнала да става през гнездото 2 от задната страна на телевизора. Ако свържете видеорекордер или друго записващо оборудване към гнездото 2, вие можете да запишете от устройствата, свързани към други гнезда на телевизора.

“TV”: Извежда програма.

“AV1”: Извежда сигнали от оборудване, свързано към гнездото 1.

“AV7”: Извежда сигнали от оборудване, свързано към гнездото 7.

“Auto”: Извежда това, което е на екрана (освен сигнали от гнездата 3, 4, HDMI IN 5, HDMI IN 6, HDMI IN 8 и PC IN ).

HDMI Set-up

Тази функция се използва за настройка на HDMI-съвместимо оборудване, свързано към HDMI гнездата. Обърнете внимание, че настройката за свързване трябва да бъде извършена също на HDMI-съвместимото оборудване.

HDMI Control

Задава настройка за връзка между телевизора и HDMI-съвместимото устройство. Когато зададете в положение “On”, можете да работите със следните опции в менюто.

Auto Devices Off

Когато тази настройка е зададена в положение “On”, HDMI устройството, свързано с телевизора, се изключва заедно с телевизионното устройство.

Auto TV On

Когато тази настройка е зададена в положение “On”, телевизорът, свързан с HDMI устройството, се включва.

HDMI Device List

Извежда свързаното HDMI-съвместимо устройство.



Не можете да използвате “HDMI Control”, когато HDMI-съвместимата аудио система е свързана с телевизора.

Auto Start-up

Стартира меню с първоначални операции” за да изберете език и държава/регион, както и да настроите всички възможни цифрови и аналогови канали.

Обикновено няма да ви се налага да извършвате тази операция, защото при първата инсталация на телевизора (стр. 6) езикът и държавата/региона вече са били избрани, а каналите са били настроени.

Въпреки това, тази опция ви позволява отново да извършите този процес при нужда (например, ако се налага отново да настроите телевизора, когато смените жилището си или да потърсите нови канали, пуснати от вашия кабелен оператор).

Power Saving

Избира режим на намаляване на консумацията на електроенергия от телевизора.

Изображението ще изчезне, когато сте задали “Picture Off” и индикаторът  (Picture Off) от предната страна на телевизора светва в зелено. Звукът остава непроменен.

Light Sensor

“On”: Автоматично регулира настройките за изображението спрямо осветеността на стаята.

“Off”: Изключва функцията “Light Sensor”



Уверете се, че не сте поставили нищо над сензора, тъй като нормалната работа на функцията може да се затрудни. За повече информация относно сензора вижте стр. 14.

Logo Illumination

Осветява и изключва логото на Sony от предната страна на телевизора.

PC Power Management

Превключва телевизора в режим на готовност, ако не се получава сигнал от компютъра за около 30 секунди.

Language Тази опция ви позволява да избирате език, на който да бъдат извеждани менютата.

Product Information Product Information Извежда системната информация за вашия телевизор.

All Reset Връща всички настройки в положението им по подразбиране и активира екрана за автоматично стартиране.



- Уверете се, че няма да изключвате телевизора, докато операцията се извършва (около 30 секунди) или да натискате бутони.
- Всички настройки, включително Digital Favourite (списък с любими програми), държава/регион, език, автоматично настроени канали и др. се нулират.

Меню с аналогови настройки

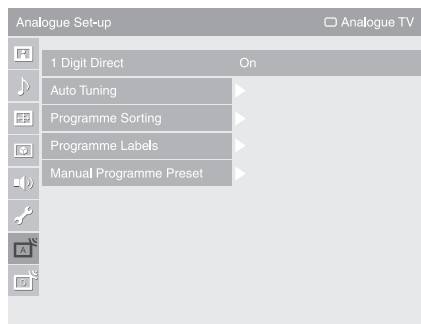

Можете да промените/зададете аналогови настройки, като използвате менюто "Analogue Set-up" (аналогово меню с настройки). За да изберете опции в "Settings", вижте "Работа със системата от менюта" (стр. 27).

1 Digit Direct

След като зададете "1 Digit Direct" в положение "On", можете да превключите на аналоговия канал, като използвате предварително настроен бутон с цифра (0 - 9) на устройството за дистанционно управление.

След като зададете "1 Digit Direct" в положение "On", вие не можете да превключите на канал с номер 10 или по-голям, като въвеждате две цифри с помощта на устройството за дистанционно управление.

Auto Tuning

Тази опция ви позволява да търсите и запазвате всички възможни аналогови канали. Тази опция ви позволява да настроите отново телевизора, когато сменяте жилището си или, например, да търсите нови канали.

Programme Sorting

Променя реда, в който аналоговите канали са запазени в телевизора.

- 1 Натиснете \uparrow/\downarrow , за да изберете канала, който желаете да преместите на нова позиция, и след това натиснете \oplus .
- 2 Натиснете \uparrow/\downarrow , за да изберете нова позиция за вашия канал, след това натиснете \oplus .

Programme Labels

Тази опция ви позволява да наименувате канал, като използвате максимум 5 букви или цифри. Името за кратко ще се извжда на екрана, когато избирате канала. (Имената на каналите обикновено се задават автоматично от телетекста (ако има такъв).)

- 1 Натиснете \uparrow/\downarrow , за да изберете канала, който желаете да наименувате, след това натиснете \oplus .
- 2 Натиснете \uparrow/\downarrow , за да изберете буква или цифра ("_" за празно място), след това натиснете \Rightarrow .
Ако въведете грешен символ
Натиснете \leftarrow/\rightarrow докато изберете грешния символ. След това натиснете \uparrow/\downarrow , за да изберете правилния символ.
За да изтриете всички символи
Изберете "Reset", след това натиснете \oplus .
- 3 Повторете процедурата в стъпка 2 докато завършите името.
- 4 Изберете "OK", след това натиснете \oplus .

Manual Programme Preset

Преди да изберете "Label"/"AFT"/"Audio Filter"/"Skip"/"Decoder"/"LNA", натиснете PROG +/-, за да изберете номера на програмата с канала. Не можете да избирате номер на програма, зададена в положение Skip (прескачане) (стр. 41).

Programme/System/Channel

Настройва програмни канали ръчно.

- 1 Натиснете \uparrow/\downarrow , за да изберете "Programme" и след това натиснете \oplus .
- 2 Натиснете \uparrow/\downarrow , за да изберете номера на програмата, която ще настроите ръчно (ако настройвате видеорекоордер, изберете канал 00), след това натиснете RETURN.
- 3 Натиснете \uparrow/\downarrow , за да изберете "System", след това натиснете \oplus .
- 4 Натиснете \uparrow/\downarrow , за да изберете една от следните телевизионни системи, след това натиснете RETURN.
V/G: За сържаби и региони от Западна Европа.
I: За Великобритания
D/K: За сържаби и региони от Източна Европа.
L: За Франция
- 5 Натиснете \uparrow/\downarrow , за да изберете "Channel", след това натиснете \oplus .
- 6 Натиснете \uparrow/\downarrow , за да изберете "S" (за кабелна телевизия) или "C" (за земни канали), след това натиснете \rightarrow .
 \rightarrow
Ако в "Country" сме избрали "United Kingdom", не можете да изберете "S" (стр. 7).
- 7 Настройте каналите, както следва:
Ако не знаете номера на канала (честота)
Натиснете \uparrow/\downarrow , за да потърсите следващия възможен канал. Когато каналът бъде открит, търсенето спира. За да продължите търсенето, натиснете \uparrow/\downarrow .
Ако знаете номера на канала (честота)
Натиснете бутоните с цифри, за да въведете номера на канала с програмата, която желаете, или номера на VCR канала
- 8 Натиснете \oplus , за да прескочите към "Confirm", след това натиснете \oplus .
- 9 Натиснете \downarrow , за да изберете "OK", след това натиснете \oplus .
Повторете процедурата, описана по-горе, за да настроите и запазите други канали ръчно.

Label

Позволява ви да наименоувате канал, като използвате максимум 5 букви или цифри. Името ще се извежда за кратко на екрана, когато избирате канала. За да въведете символи, следвайте стъпки от 2 до 4 в "Programme Labels" (стр. 40).

AFT

Ако имате усещането, че изображението се извежда със смущения, можете да използвате тази опция, за да извършите ръчна настройка на избрания програмен номер, като по този начин ще постигнете по-добро качество на изображението. Финалната настройка се извършва в обхват -15 до +15. Когато сте избрали "On", настройката се извършва автоматично.

Audio Filter

Подобрява качеството на звука за индивидуални канали в случай на смущения при моно предавания. Понякога нестандартните сигнали могат да причинят смущения или прекъсване на звука, когато гледате моно програми.

Ако не се получават звукови отклонения, препоръчваме ви да оставите тази опция в положението ѝ по подразбиране "Off".



\rightarrow

Не можете да получавате стерео или програми с двоен звук, когато сте избрали "Low" или "High".

Skip

Пропускате нежелани аналогови канали, когато са избрани с бутоните PROG +/- (Можете да избирате канал с такава настройка, като използвате бутоните с цифри.)

Decoder

Показва и записва избрани кодирани канали, когато използвате декодер, свързан през видеорекодер директно към scart конектора 1 или към scart конектора 2.

Тази опция не работи, когато в "Country" сте избрали "United Kingdom" (стр. 7).

LNA

Подобрява качеството на изображението за индивидуални канали в случай на много слабо предавани сигнали (картина със смущения).

Ако не можете да видите подобрение в качеството на изображението дори когато зададете положение "On", задайте тази опция в положение "Off" (настройка по подразбиране).

Confirm

Запазва промените, извършени в настройките "Manual Programme Preset".

Меню за цифрови настройки DV3

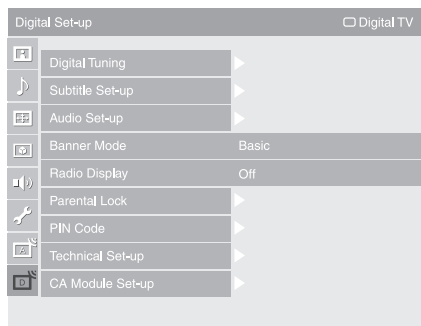

Можете да промените/задавате цифрови настройки, като използвате менюто “Digital Set-up” (цифрови настройки). За да изберете опции в “Settings”, вижте “Работа със системата от менюта” (стр. 27).

Възможно е определени настройки да не работят в някои държави/региони.

Digital Tuning

Digital Auto Tuning

Настройва всички възможни цифрови канали. Тази опция ви позволява да настроите отново вашия телевизор, когато сменяте жилището си, например, или да търсите нови канали, пуснати от вашия кабелен оператор. За подробности вижте “Автоматична настройка на телевизора” на стр. 7.

Program List Edit

Премахва всички нежелани цифрови канали, запазени в телевизора, и променя поредността им.

- 1 Натиснете \uparrow/\downarrow , за да изберете канала, който желаете да премахнете или да преместите на нова позиция. Натиснете бутоните с цифри, за да въведете трицифрената програма на предаването, което желаете.
- 2 Премахнете или сменете реда на цифровите канали, както следва:
За да премахнете цифрови канали
Натиснете (+). Извежда се съобщение за потвърждение на изтриването на цифровия канал. Натиснете \leftarrow , за да изберете “Yes”, след това натиснете (+). За да промените реда на цифровите канали
Натиснете \rightarrow , след това натиснете \uparrow/\downarrow , за да изберете новата позиция за канала, и натиснете \leftarrow .
- 3 Натиснете RETURN.

Digital Manual Tuning

Ръчна настройка на цифровите канали. Тази функция работи, когато функцията “Digital Auto Tuning” е зададена в положение “Antenna”.

- 1 Натиснете съответния бутон с цифра, за да изберете номера на канала, който желаете, след това натиснете \uparrow/\downarrow , за да настроите канала.
- 2 Когато каналът бъде открит, натиснете \uparrow/\downarrow , за да изберете канала, който желаете да запазите, след това натиснете (+).
- 3 Натиснете \uparrow/\downarrow , за да изберете номер на програма, на който желаете да запазите канала, след това натиснете (+).
Повторете гореописаната процедура, за да настроите ръчно и други канали.

Subtitle Set-up

“Subtitle Setting” (настройка на субтитрите): Когато изберете “For Hard Of Hearing”, възможно е заедно със субтитрите да се изведат и допълнителни визуални помощни материали (ако телевизионният канал излъчва такава информация).
“Subtitle Language” (език на субтитрите): Избира език за извеждане на субтитрите.

Audio Set-up

“Audio Type” (аудио вид): Увеличава нивото на звука, когато сте избрали “For Hard Of Hearing”

“Audio Language” (аудио език): Избира езика за звука на избраната програма. Някои цифрови канали могат да предават програми на няколко езика.

“Audio Description” (аудио описание): Предоставя аудио описание на визуалната информация, ако телевизионните канали съдържат такава информация.

“Mixing Level”: Регулира изходните нива на основния звук на телевизора и аудио описанието.

“Dynamic Range” (динамичен обхват): Компенсира разликите в аудио нивата в различните канали. Обърнете внимание, че е възможно функция да няма ефект за някои канали.

“Optical Out” (оптичен изход): Избира аудио сигнала, който се извежда от DIGITAL OUT (OPTICAL) терминала от задната страна на телевизора. Задайте в положение “Auto”, когато свържете оборудване, съвместимо с Dolby Digital, и задайте “PCM”, когато свържете несъвместимо оборудване.

Banner Mode

“Basic”: Извежда информация за програмата с цифров банер.



“Full”: Извежда информация за програмата с цифров банер и извежда подробна програмна информация под банера.

Radio Display

Тапетът на екрана се извежда, когато слушате радио предавания. Можете да изберете цвят за тапета на екрана или да изведете случайно избран цвят. За да опмените временно извеждането на тапета, натиснете бутон.

Parental Lock

Задава възрастова граница за програмите. Всяка програма, която надвишава възрастовата граница, може да бъде гледана само след извеждането на PIN код.

- 1** Натиснете бутоните с цифри, за да въведете съществуващ PIN код.
Ако преди това не сте задавали PIN код, ще се изведе екран за извеждане на PIN. Следвайте инструкциите, описани по-долу в “PIN code”.
- 2** Натиснете /, за да изберете възрастова граница или “None” (за неограничено гледане), след това натиснете .
- 3** Натиснете RETURN.

PIN Code

За да зададете PIN код за първи път

- 1** Натиснете бутоните с цифри, за да въведете нов PIN код.
- 2** Натиснете RETURN.

За да промените PIN кода

- 1** Натиснете бутоните с цифри, за да въведете съществуващия PIN код.
- 2** Натиснете бутоните с цифри, за да въведете новия PIN код.
- 3** Натиснете RETURN.



PIN кодът 9999 винаги се приема.

Technical Set-up

“Auto Service Update”: Позволява на телевизора да разпознава и запазва нови цифрови услуги, когато се появят такива.

“Software Download”: Позволява на телевизора автоматично да получава обновления на софтуера чрез съществуващата антена (ако има такава). Sony препоръчва тази опция винаги да бъде зададена в положение “On”. Ако не желаете да обновявате вашия софтуер, задайте тази опция в положение “Off”.

“System Information”: Извежда информация за настоящата версия на софтуера и нивото на сигнала.

“Time Zone”: Позволява ви ръчно да избирате времевата зона, в която се намирате, ако не е същата като настроената за вашата държава/регион.

“Auto DST”: Задава автоматична или ръчна смяна на лятно и зимно часово време.















- “Off”: Часът се извежда спрямо настройката, зададена в “Time Zone”.
- “On”: Автоматично превключва между лятно и зимно часово време в зависимост от календара.

CA Module Set-up

Позволява ви да използвате услугата платена телевизия, след като се собориете с Conditional Access Module (CAM) и карта за гледане. За местоположението на гнездото  (PCMCIA) вижте стр. 20.

Допълнителна информация

Спецификации

| Име на модела | KDL-40X3500/ 40X3000 | KDL-46X3500/ 46X3000 | KDL-52X3500 | KDL-70X3500 | |
|--|---|--|--|--|-------------------------------|
| Система | | | | | |
| Система на панела | LCD (Течно-кристален дисплей) панел | | | | |
| Телевизионна система | Аналогова: В зависимост от гържбата/региона: В/Г/Н, D/К, L, I Цифрова: DVB-T/DVB-C | | | | |
| Цветова система/ видео система | Аналогова: PAL, SECAM, NTSC 4.43, NTSC 3.58 (само Video In) Цифрова: MPEG-2 MP@ML/HL, MPEG-4 HP@L3/L4 | | | | |
| Покритие на каналите | Аналогово: VHF:E2-E12/UHF:E21-E69/CATV: S1-S20/HYPER: S21-S41 D/К: R1-R12, R21-R69/L: F2-F10, B-Q, F21-F69/I: UHF B21- B69 Цифрово: VHF/UHF | | | | |
| Изход за звука | 11 W + 11 W | | | | |
| Входни/Изходни жакове | | | | | |
| Антенна/Кабел | 75 ома външен терминал за VHF/UHF | | | | |
|  1 | 21-пинов scart конектор (CENELEC стандарт), включително аудио/видео вход, RGB вход, TV аудио/видео изход. | | | | |
|  2 (SmartLink) | 21-пинов scart конектор (CENELEC стандарт), включително аудио/видео вход, RGB вход, аудио/видео изход с възможност за избор и SmartLink интерфейс. | | | | |
|  3/  4 | Поддържащи формати: 1080p, 1080i, 720p, 576p, 576i, 480p, 480i Y: 1 Vp-p, 75 ома, 0,3 V негативна синхронизация/Pв/Св: 0.7 Vp-p, 75 ома Pв/Св: 0.7 Vp-p, 75 ома | | | | |
|  3/  4 | Аудио вход (фоно жакове): 500 mVrms, Импеданс: 47 килоома | | | | |
| HDMI IN 5, 6, 8 | Видео: 1080/24p, 1080p, 1080i, 720p, 576p, 576i, 480p, 480i Аудио: Двуканален, дигитален PCM 32, 44.1 и 48 kHz, 16, 20 и 24 бита Аналогов аудио вход (фоно жакове) 500 mVrms, Импеданс: 47 килоома (само за HDMI IN 5) PC вход (вижте стр. 47) | | | | |
|  7 | S видео вход (4-пинов мини DIN) | | | | |
|  7 | Видео вход (фоно жак) | | | | |
|  7 | Аудио вход (фоно жакове) | | | | |
|  | DIGITAL OUT (ОПТИКАЛ) (само цифров оптичен жак)/Аудио изход (фоно жакове) | | | | |
| PC IN  | PC вход (15 D-sub) (вижте стр. 47) G: 0.7 Vp-p, 75 ома, без синхронизация на зелено/В: 0.7 Vp-p, 75 ома R: 0.7 Vp-p, 75 ома/HD: 1.5 Vp-p/VD: 1.5 Vp-p  PC аудио вход (мини жак) | | | | |
|  | Жак слушалки | | | | |
|  | CAM (Conditional Access Module) гнездо | | | | |
|  | USB порт | | | | |
| Захранване и грузи | | | | | |
| Изисквания на захранването | 220-240 V AC, 50 Hz | | | | |
| Размер на екрана | 40 инча (прибл. 101.6 cm в диагонал) | 46 инча (прибл. 116.9 cm в диагонал) | 52 инча (прибл. 132.2 cm в диагонал) | 70 инча (прибл. 177.8 cm в диагонал) | |
| Резолуция на дисплея | 1,920 точки (хоризонтална) x 1,080 (вертикална) | | | | |
| Консумация на захранване | 240 W | 285 W | 320 W | 630 W | |
| Консумация на захранване в режим готовност | 0.3 W | | | 0.4 W | |
| Размери (ц/в/г) | (с поставка) | Прибл. 1,111 x 717 x 322 mm | Прибл. 1,262 x 795 x 322 mm | Прибл. 1,415 x 890 x 384 mm | Прибл. 1,842 x 1,131 x 422 mm |
| | (без поставка) | Прибл. 1,111 x 657 x 123 mm (KDL-40X3500) Прибл. 1,111 x 657 x 121 mm (KDL-40X3000) | Прибл. 1,262 x 734 x 123 mm (KDL-46X3500) Прибл. 1,262 x 734 x 121 mm (KDL-46X3000) | Прибл. 1,415 x 827 x 125 mm | Прибл. 1,842 x 1,073 x 150 mm |
| Тегло | (с поставка) | Прибл. 31.0 kg | Прибл. 38.0 kg | Прибл. 49.0 kg | Прибл. 93.5 kg |
| | (без поставка) | Прибл. 26.0 kg | Прибл. 33.0 kg | Прибл. 42.0 kg | Прибл. 80.5 kg |
| Приложени аксесоари | Вижте "1:Проверка на приложените аксесоари" на стр. 4. | | | Вижте "Ръководство за бързо включване на KDL-70X3500". | |

| Име на модела | KDL-40X3500/ 40X3000 | KDL-46X3500/ 46X3000 | KDL-52X3500 | KDL-70X3500 |
|------------------------|--|--|-------------|-------------|
| Допълнителни аксесоари | Скоба за стена SU-WL500 | | | |
| | Стойка за пог SU-FL62 | | | |
| | Устройство за настройка на цветовете CRU-40X1 (само за KDL-40X3000). | Устройство за настройка на цветовете CRU-46X1 (само за KDL-46X3000). | | |

* Посочената консумация при режим на готовност се постига след като телевизорът приключи с вътрешните процеси.

Дизайнът и спецификациите подлежат на промяна без предупреждение.

Таблица за PC Входния сигнал

| Сигнали | Хоризонтала (пиксели) | Вертикала (линии) | Хоризонтална честота (kHz) | Вертикална честота (Hz) | Стандарт |
|---------|-----------------------|-------------------|----------------------------|-------------------------|------------------|
| VGA | 640 | 480 | 31.5 | 60 | VGA |
| | 640 | 480 | 37.5 | 75 | VESA |
| | 720 | 400 | 31.5 | 70 | VGA-T |
| SVGA | 800 | 600 | 37.9 | 60 | VESA Ръководство |
| | 800 | 600 | 46.9 | 75 | VESA |
| XGA | 1024 | 768 | 48.4 | 60 | VESA Ръководство |
| | 1024 | 768 | 56.5 | 70 | VESA |
| | 1024 | 768 | 60.0 | 75 | VESA |
| WXGA | 1280 | 768 | 47.4 | 60 | VESA |
| | 1280 | 768 | 47.8 | 60 | VESA |
| | 1280 | 768 | 60.3 | 75 | |
| | 1360 | 768 | 47.7 | 60 | VESA |
| SXGA | 1280 | 1024 | 64.0 | 60 | VESA |
| | 1280 | 1024 | 80.0 | 75 | VESA |
| HDTV | 1920 | 1080 | 67.5 | 60 | |

- PC входът на този телевизор не поддържа Sync on Green или Composite Sync.
- PC входът на този телевизор не поддържа свързващи сигнали.
- За най-добро качество на картината, препоръчваме ви да използвате сигнали с вертикална честота от 60 Hz от персонален компютър. При Plug & Play, сигналите с вертикална честота 60 Hz ще бъдат избрани автоматично.

Почистване

Почиствайте редовно вентилационните отвори на този телевизор (веднъж месечно). Ако в устройството се събере прах, възможно е охлаждащият вентилатор да не работи правилно.

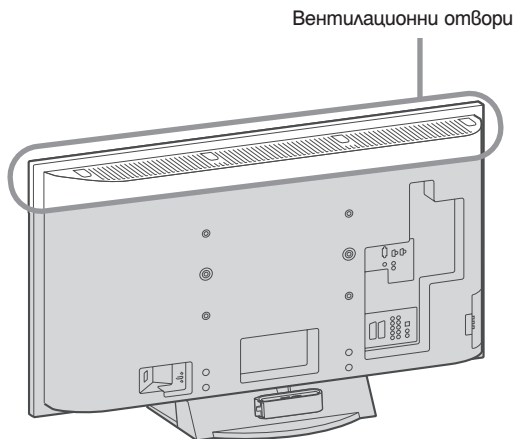

Отстраняване на проблеми

Проверете дали индикаторът  (готовност) мига в червено.

Когато индикаторът мига

Функцията за автодиагностика е включена.

1 Измерете продължителността на премигванията на индикатора  (готовност).

Например, индикаторът мига 3 пъти, след това има 2 секунди пауза и пак мига 3 пъти и т.н.

2 Натиснете бутона , който се намира от глянната страна на телевизора, за да изключите устройството, изключете захранващия кабел и информирайте Вашия доставчик или сервиз на Sony за премигванията на индикатора (продължителност и интервал).



Когато индикаторът не мига

1 Проверете опциите в таблицата по-долу.



2 Ако проблемът продължава, проверете телевизора в квалифициран сервиз.

Картина

Не се извежда картина (екранът е тъмен) и няма звук

- Проверете връзките на антената.
- Телевизорът не е включен в мрежата. Натиснете клавиша , намиращ се от глянната страна на телевизора.
- Ако индикаторът  (готовност) свети в червено, натиснете .

Не се извежда картина или информационно меню от свързаното към scart конектора оборудване

- Няколкократно натиснете бутона  () докато на екрана се изведе правилният символ.
- Проверете връзките между допълнителното оборудване и телевизора.

Получава се раздвояване на изображенията или изображенията оставят следа

- Проверете връзките на антената/кабела.
- Проверете посоката и местоположението на антената.

На екрана се появяват "снежинки" или изображението съдържа смущения

- Проверете дали антената не е счупена или презгъната.
- Проверете дали не е изтекъл срокът на годност на антената (3-5 години при нормална употреба, 1-2 години близо до морския бряг).

Появяват се точкови линии или ленти

- Пазете телевизора от източници, които могат да причинят електрични смущения, като например автомобили, мотоциклети или сешоари.
- Когато инсталирате допълнително оборудване, оставете малко място между допълнителното оборудване на телевизора.
- Уверете се, че антената е свързана чрез приложния коаксиален кабел.
- Пазете антената далеч от други свързващи кабели.

Картината съдържа смущения, когато гледате телевизионни канали

- Изберете "АФТ" (Автоматична фина настройка), за да получите по-добро приемане на картината (стр. 41).

На екрана се появяват малки черни и/или ярки петънца

- Изображението на дисплея е съставено от пиксели. Малките черни и/или ярки петънца на екрана не означават неизправност.

Цветните програми нямат цветове

- Изберете "Reset" (стр. 28).

Не се появяват цветове или цветовете са неестествени, когато гледате сигнал от жаковете 3 или 4.

- Проверете връзките на 3 или 4 жаковете и се уверете, че жаковете са здраво поставени в съответните им гнезда.

Звук**Картината е добра, но няма звук**

- Натиснете +/- или - (заглушаване).
- Уверете се, че опцията "Speaker" е зададена в положение "TV Speaker" (стр. 36).
- Когато използвате HDMI вход със Super Audio CD или DVD-Audio, възможно е DIGITAL OUT (Optical) да не произведе аудио сигнали.

Чува се шум

- Това е звукът от вътрешния вентилатор на телевизора (освен за KDL-52X3500) и не е индикация за неизправност.

Канали**Желаните канали не могат да бъдат избрани**

- Превключете между цифров и аналогов режим и изберете желания цифров/аналогов канал.

Някои канали са празни

- Това са кодирани/платени канали. Включете се в услуга за платена телевизия.
- Каналът се използва само за данни (без картина и звук).
- Свържете се с телевизионната станция, за да получите подробности относно предаването на сигнала.

Не се извежда цифров канал

- Свържете се с местния кабелен оператор, за да разберете дали във вашата област има цифрови предавания.
- Обновете антената си.

Общи**Телевизорът се изключва автоматично (преминава в режим на готовност)**

- Проверете дали таймерът за автоматично изключване ("Sleep Timer") е включен или потвърдете настройката "Duration" в "On Timer" (стр. 37).
- Ако в TV режим не се приема сигнал и не се извършва операция за около 10 минути, телевизорът автоматично преминава в режим на готовност.

Телевизорът се включва автоматично

- Проверете дали "On Timer" е включен (стр. 37).

Някои входни източници не могат да бъдат избрани

- Изберете "AV Preset" и отменете функцията "Skip" на входния източник (стр. 37).

Устройството за дистанционно управление не работи.

- Сменете батериите.

Не можете да прибавите канал в списъка Favourite (любими)

- Можете да запазвате максимум 999 канала в списъка Favourite (любими).

На екрана се извежда съобщението "Store Music Display: On"

- Изберете "All Reset" в менюто "Set-up" (стр. 39).

Не всички канали се настройват

- Проверете интернет страницата за поддръжка за информация относно кабелните доставчици: <http://support.sony-europe.com/TV/DVBC/>

Контурите на изображението не са ясни

- Изберете "Standard" или "Off" в "Motion Enhancer" (стр. 34)

Производителят на този продукт е Sony Corporation, 1-7-1 Konan Minato-ku Tokyo, 108-0075 Japan. Упълномощеният представител за ЕМС (електромагнитна съвместимост) и техническа безопасност на продукта е Sony Deutschland GmbH, Hedelfinger Strasse 61, 70327 Stuttgart, Germany. За въпроси, свързани със сервиза и гаранцията, моля обърнете се към адресите в съответните сервизни или гаранционни документи.

Допълнителна информация за този продукт и отговори на често задавани въпроси можете да намерите на нашия уебсайт за клиентска поддръжка.

<http://www.sony.bg>

KDL-70X3500
KDL-52X3500
KDL-46X3500 KDL-46X3000
KDL-40X3500 KDL-40X3000



3219178130

<http://www.sony.net/>