

LCD Цифров цветен телевизор

Ръководство за експлоатация

⚠ Преди да започнете работа с телевизора, моля, прочетете раздела "Информация за безопасност" в това ръководство. Запазете ръководството за бъдещи справки.

KDL-40P30xx
KDL-37P30xx
KDL-32P30xx
KDL-26P30xx
KDL-32S30xx
KDL-40S30xx

KDL-40U30xx
KDL-37U30xx
KDL-32U30xx
KDL-26U30xx
KDL-26S30xx
KDL-26T26xx

BRAVIA



Въведение

Благодарим ви, че избрахте този продукт на Sony. Преди да започнете работа с телевизора, моля, прочетете изцяло това ръководство и го запазете за бъдещи справки.

Изхвърляне на телевизора

Изхвърляне на стари електрически и електронни уреди (Приложимо за страните от Европейския съюз и други европейски страни, използващи система за разделително събиране на отпадъци)



Този символ на устройството или на неговата опаковка показва, че този продукт не трябва да се претрича като домашен отпадък. Вместо това, той трябва да бъде предаден в съответните пунктове за рециклиране на електрически и електронни уреди. Изхвърляйки този продукт на правилното място, вие предотвратявате потенциални негативни последици за околната среда и човешкото здраве, които в противен случай могат да се случат при неправилното изхвърляне на продукта.

Рециклирането на материалите ще помогне за запазването на естествените ресурси. За по-подробна информация относно рециклирането на този продукт, моля, свържете се с местния градски офис, службата за изхвърляне на отпадъци или с магазина, от който сте закупили продукта.

Производителят на този продукт е Sony Corporation, 1-7-1 Konan, Minato-ku, Tokyo, 108-0075 Япония. Оторизираният представител за EMC и безопасност на продукта е Sony Германия, GmbH, Hedelfinger Strasse 61, 70327 Штутгарт, Германия. За сервиз и проблеми с гаранцията, моля, обръщайте се към адресите, които са ви дадени в отделните сервизни книжки и гаранционни карти.

Забележка за цифровата функция на телевизора

- Всяка функция, свързана с цифровия телевизор (-) ще работи само в държавите и областите, в които се предават DVB-T (MPEG2) цифрови земни сигнали или където имате достъп до съвместима с DVB-C (MPEG 2) кабелна услуга. Моля, проверете при вашия местен дилър дали там, където живеете, можете да приемате DVB-T сигнал.
- Въпреки че този телевизор следва DVB-T и DVB-C спецификациите, съвместимостта му с бъдещи DVB-T цифрови земни сигнали и DVB-C цифрови кабелни предавания не може да бъде гарантирано.
- Възможно е някои цифрови функции на телевизора да не работят в някои държави/региони; възможно е и DVB-C кабелната услуга да не работи правилно с някои доставчици

Информация за търговски марки

- **DVB** е регистрирана търговска марка на DVB Project.
- Произведен с лиценз от BBE Sound, Inc.
- Лицензиран от BBE Sound Inc. с един от следните регистрирани в САЩ патенти: 5510752, 5736897. BBE и BBE символът са регистрирани търговски марки на BBE Sound, Inc.
- Произведен под лиценз от Dolby Laboratories. "Dolby" и символът двойно-D  са търговски марки на Dolby Laboratories.
- HDMI и логото HDMI, както и High-Definition Multimedia Interface са търговски марки или запазени търговски марки на HDMI Licensing LLC.



- Илюстрациите, използвани в това ръководство, се отнасят за KDL-26T28xx, освен ако изрично не е указано друго.
- Обозначението "xx", което се появява в името на модела отговаря на двете цифри обозначаващи цветовата вариация на телевизора Ви.

Съдържание

Ръководство за бързо включване

4

Информация за безопасност	8
Препазни мерки	9
Преглед на устройството за дистанционно управление.....	10
Преглед на бутоните на телевизора и индикаторите	10

Гледане на телевизия

Гледане на телевизия.....	12
Проверка на цифровия електронен програмен справочник (EGP) DVB	14
Използване на списъка Digital Favourite (любими) DVB	16

Използване на допълнително оборудване

Свързване на допълнително оборудване	17
Преглед на изображения от свързано оборудване	18
Използване на HDMI контрол	19

Използване на функциите на MENU

Работа със системата от менюта	20
Меню за настройка на картината	21
Меню за настройка на звука	23
Меню с настройки за различните опции.....	25
Меню с настройки.....	27
Меню за цифрови настройки DVB	30

Допълнителна информация

Спецификации	32
Отстраняване на проблеми.....	34

DVB: само за цифрови канали

BG

Ръководство за бързо включване

1: Проверка на приложените аксесоари

Устройство за дистанционно управление RM-ED009 (1)

Батерии размер AA (тип R6) (2)

Поддържащ ремък (1) и винтове (2)

Стойка (1)

Винтове за стойка (3)

Винтове за стойка (4) (KDL-40P30xx, KDL-37P30xx, KDL-40U30xx, KDL-37U30xx)

Поставяне на батериите в устройството за дистанционно управление

Натиснете и повдигнете капачето на отделениято за батериите

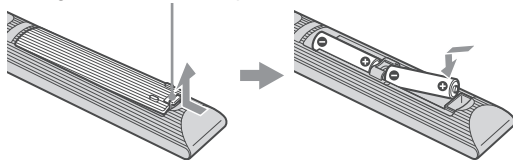

- Уверете се, че сте поставили приложените батерии, спазвайки поляритета.
- Никога не смесвайте различни видове батерии или стари и нови батерии.
- Изхвърляйте изхабените батерии на определените за това места.
- В някои региони това може да е регламентирано. Моля, свържете се с местните власти.
- Работете внимателно с устройството за дистанционно управление. Не го изпускайте и не стъпвайте върху него. Не разливайте нищо върху него.
- Не поставяйте устройството за дистанционно управление на места в близост до топлинни източници или на места, изложени на директна слънчева светлина, а също и във влажна стая.

2: Прикрепяне на стойката

- 1 Отворете картонената опаковка и извадете стойката.

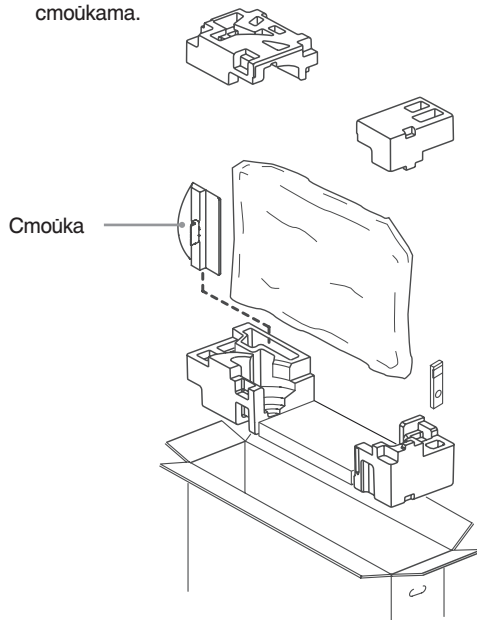

- 2 Отстранете защитното покритие и извадете телевизора.

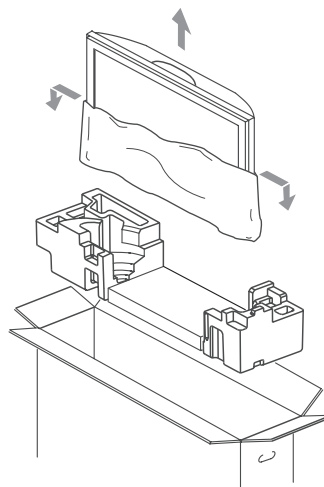

- 3** Поставете телевизора върху стойката. Внимавайте да не притиснете кабели.

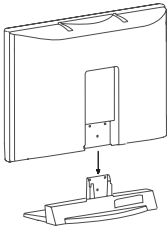

- 4** Извадете винтовете от торбичката с аксесоари.

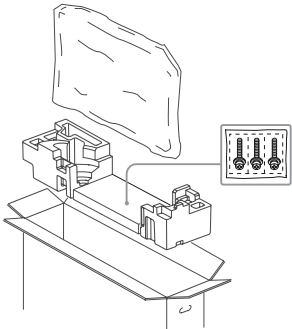

KDL-32P30xx
KDL-26P30xx
KDL-32U30xx
KDL-26U30xx
KDL-26S30xx
KDL-26S28xx
KDL-26T28xx
KDL-26T26xx

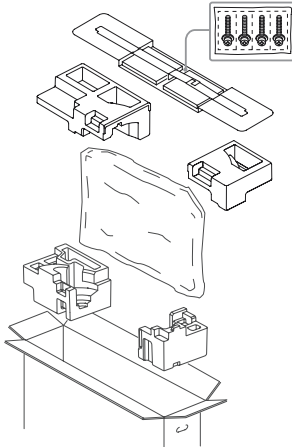

KDL-40P30xx
KDL-37P30xx
KDL-40U30xx
KDL-37U30xx

- 5** Стегнете телевизора към стойката, като използвате приложените винтове.

KDL-40P30xx
KDL-37P30xx
KDL-40U30xx
KDL-37U30xx

KDL-32P30xx
KDL-26P30xx
KDL-32U30xx
KDL-26U30xx
KDL-26S30xx
KDL-26S28xx
KDL-26T28xx
KDL-26T26xx

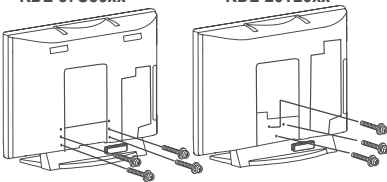

Ако използвате електрическа отвертка, задайте стойност на отвертката приблизително 2 N·m (20 kgf·cm)

3: Свързване на антена/ видеорекордер/ DVD рекордер

Свързване на антена

Коаксиален кабел (приложен в комплекта)

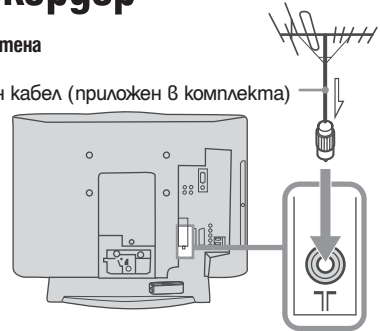

Свързване на видеорекордер/DVD рекордер с антена/кабел

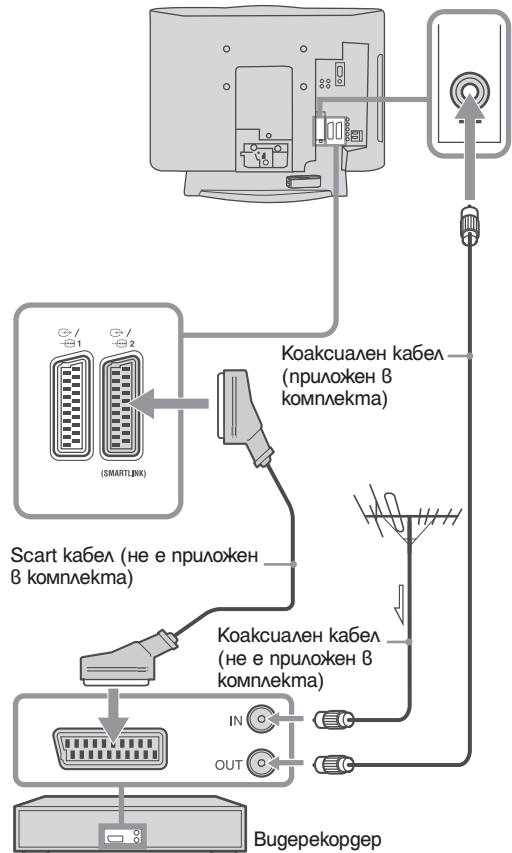

Коаксиален кабел
(приложен в
комплекта)

Scart кабел (не е приложен
в комплекта)

Коаксиален кабел
(не е приложен в
комплекта)

Видеорекордер

4: Препознаване на телевизора от падаше

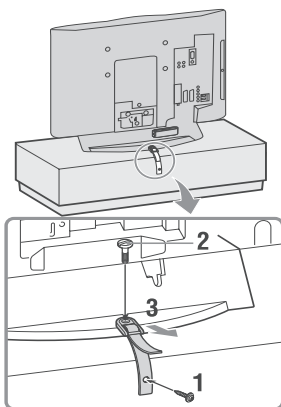

5: Събиране на кабелите

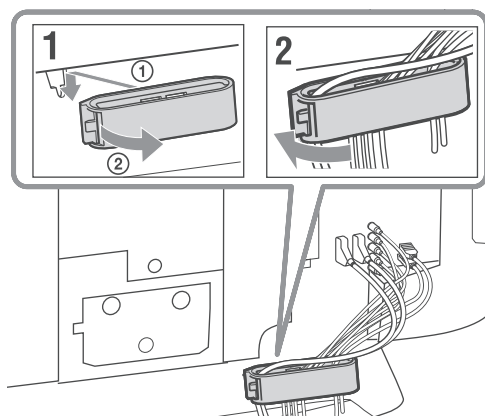

6: Избор на език и държава/регион и местоположение

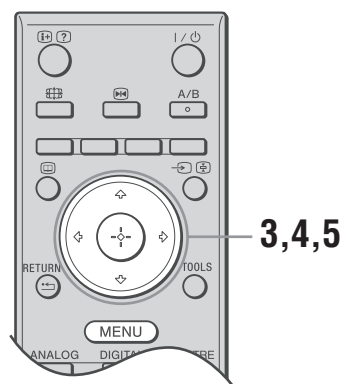
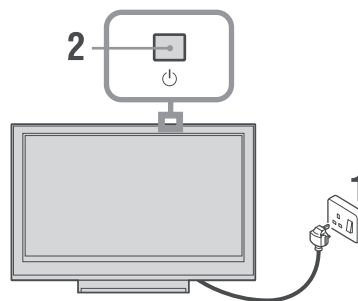

- 1 Свържете телевизора към контакт (електрическа мрежа от 220 – 240 V AC, 50 Hz).
- 2 Натиснете на телевизора, намиращ се от горната страна на устройството. Когато включите телевизора за първи път, на екрана автоматично се извежда менюто за избор на език (меню Language).
- 3 Натиснете за да изберете език от изведените опции в менюто на екрана, след това натиснете .

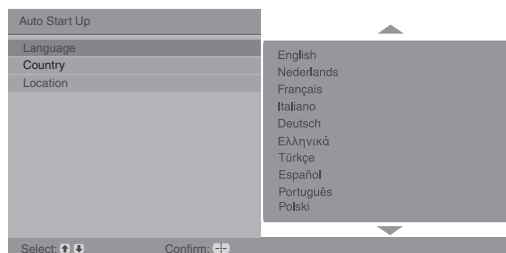

- 4 Натиснете \uparrow/\downarrow , за да изберете държавата/региона, в която ще използвате телевизора, след това натиснете \oplus .

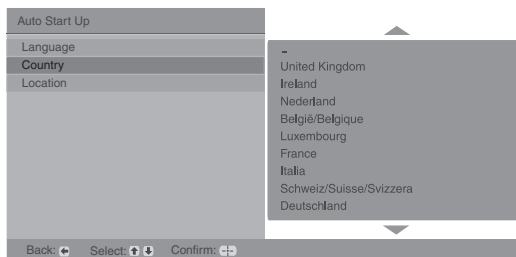

Ако държавата/региона, в който ще използвате телевизора, не се изведе в списъка, вместо държавя/регион изберете “-”.

- 5 Натиснете \uparrow/\downarrow , за да изберете тип местоположение, където телевизорът ще работи, след това натиснете \oplus .



Тази опция избира първоначален режим на изображението за определени типове осветление.

7: Автоматична настройка на телевизора

- 1 Преди да стартирате автоматичната настройка на телевизора, заредете предважително записана касета във видеорекордера, свързан към телевизора (стр. 4), и започнете възпроизвеждане. Видео каналът ще бъде открит и запазен на телевизионното устройство по време на автоматичната настройка. Ако към телевизора няма свързан видеорекордер, пропуснете тази процедура.

- 2 Натиснете \oplus .

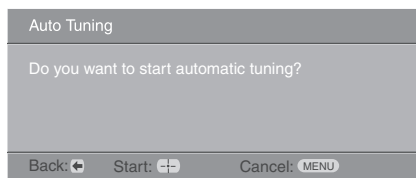

Телевизорът автоматично започва търсенето на всички възможни цифрови канали, след което търси всички аналогови сигнали. Възможно е тази процедура да отнеме няколко минути. Моля, бъдете търпеливи и не натискайте никакви бутони на телевизора или на устройството за дистанционно управление.

Ако на екрана се появи съобщение, което ви подканва да свържете антената.

Не са открити цифрови или аналогови канали. Моля, проверете връзката на антената и натиснете \oplus , за да стартирате отново автоматичната настройка.

- 3 Когато на екрана се изведе менюто за сортиране на програми (меню Programme Sorting), следвайте стъпките, описани в “Programme Sorting” (сортиране на програми) (стр. 27). Ако не желаете да променяте реда, в който сте запазили аналоговите канали на телевизора, преминете към стъпка
- 4 Натиснете MENU, за да излезете. Телевизорът е настроил всички възможни канали.



Когато не можете да приемате цифрови канали или когато изберете регион, в който няма цифрово приемане, на стъпка 4 (стр. 7), сверете часа след като извършите стъпка 4.

Сваляне на стойката за маса на телевизора



Не сваляйте стойката на телевизионното устройство, освен ако не сте решили да монтирате устройството на стената.

KDL-40P30xx
KDL-37P30xx
KDL-40U30xx
KDL-37U30xx

KDL-32P30xx
KDL-26P30xx
KDL-32U30xx
KDL-26U30xx
KDL-26S30xx
KDL-26S28xx
KDL-26T28xx
KDL-26T26xx

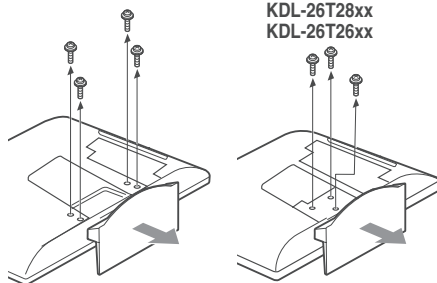

Информация за безопасност

Инсталация/Настройка

За да избегнете риск от пожар, токов удар или повреда и/или наранявания, инсталирайте и използвайте телевизионното устройство в съответствие с инструкциите, описани по-долу.

Инсталация

- Телевизорът трябва да бъде инсталиран близо до лесно достъпен контакт от мрежата от 220 V.
- Поставете телевизора на стабилна и равна повърхност.
- Инсталирането на устройството към стената трябва да се извършва само от квалифициран персонал.
- За по-голяма безопасност, препоръчваме ви да използвате оригиналните аксесоари на Sony, включително:
 - KDL-40P30xx/37P30xx/KDL-32P30xx/KDL-40U30xx/KDL-37U30xx/KDL-32U30xx
 - Скоба за стена SU-WL500
 - KDL-26P30xx/26UP30xx/KDL-26SP30xx/KDL-26S28xx/KDL-26T28xx/KDL-26T6xx
 - Стойка за стена SU-WL100

Пренасяне

- Преди да местите телевизора, изключете всички кабели от телевизионното устройство.
- Пренасянето на телевизора изисква двама или повече души.
- Когато пренасяте телевизора на ръка, придържайте го, както е показано на илюстрацията вдясно. Не излагайте LCD панела на удари.
- Когато повдигате телевизора или го местите, придържайте здраво устройството от долната страна.
- Когато пренасяте телевизора, стремете се да не изложите устройството на удари или прекалени вибрации.
- Когато пренасяте устройството за поправка или го местите, пакетирайте го като използвате оригиналната опаковка и материали за пакетиране.

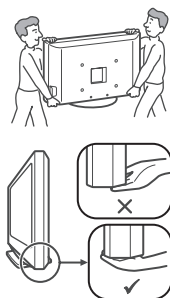

Вентилация

- Не поставяйте нищо върху вентилационните отвори на корпуса.
- Оставете свободно място около телевизора, както е показано по-долу.
- За да предоставите адекватна вентилация, препоръчваме ви да използвате оригиналната скоба за стена на Sony.

Инсталация на стена

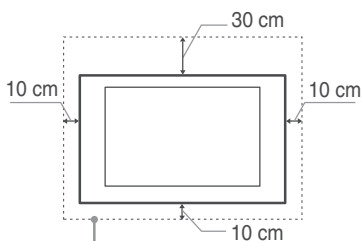

Оставете най-малко толкова място.

Инсталиране с помощта на стойката

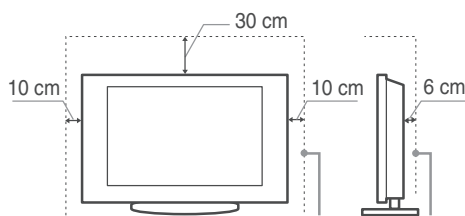

Оставете най-малко толкова място.

- За да постигнете правилна вентилация и да предотвратите събирането на прах или мръсотия, следвайте следните правила:
 - Не инсталирайте телевизора с горния му край наголу, обърнат назад или настрана.
 - Не инсталирайте телевизора върху рафтове, вграденни шкафове, килим или легло.
 - Не покривайте телевизора с пердета, парчета плат или вестници и др.
 - Не инсталирайте телевизора, както е показано по-долу.

Циркулацията на въздух е блокирана.

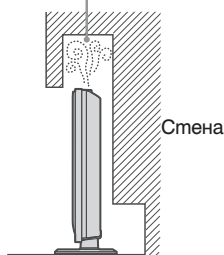

Циркулацията на въздух е блокирана.

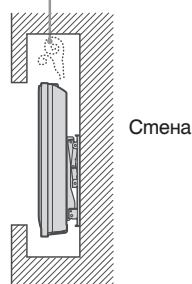

Захранващ кабел

За да предотвратите риск от пожар, токов удар, повреда и/или нараняване, при работа със захранващия кабел следвайте описанието, дадено по-долу.

- Използвайте само оригинален захранващ кабел на Sony. Не използвайте други марки кабели.
- Заредете щепсела плътно и докрай в контакта.
- Работете с телевизора само със захранване от 220-240 V AC.
- За ваша безопасност, когато прокарате кабели, уверете се, че сте изключили захранващия кабел; внимавайте да не се спънете в кабелите.
- Преди да поправяте или местите телевизора изключете захранващия кабел от мрежата от 220 V.
- Пазете захранващия кабел далеч от източници на топлина.
- Почиствайте редовно захранващия кабел. За да го направите, изключвайте захранващия кабел от мрежата от 220 V. Ако захранващият кабел е замърсен или прахен и по него се образува влага, възможно е покритието на кабела да се наруши и това може да доведе до пожар.

Забележки

- Не използвайте приложения захранващ кабел с друго оборудване.
- Не дупчете, не огъвайте и не усуквайте захранващия кабел. Ако го направите, възможно е проводниците да се оголят или прекъснат.
- Не преправяйте захранващия кабел.
- Не поставяйте тежки предмети върху захранващия кабел.
- Не дърпайте самия захранващ кабел, когато го изключвате от контакта.

- Не свързвайте твърде много устройства към един и същи контакт.
- Не използвайте контакт с плътко гнездо.

Забранена употреба

Не инсталирайте/използвайте телевизора на следните места или при следните ситуации. Ако го направите е възможно телевизорът да се повреди и това може да причини пожар, токов удар, повреда и/или нараняване. Местоположение:

На открито (пряка слънчева светлина), на морския бряг, на кораб или друг плавателен съд, във вътрешността на превозно средство, в медицински заведения, на нестабилни повърхности, близо до вода, изложен на съжд, влага или пушек.

Околна среда:

Горещи, влажни или крайно прашни места; места, на които има много насекоми; места, изложени на механични вибрации или такива, намиращи се в близост до леснозапалими вещества (свещи и др.). Телевизорът трябва да бъде предпазен от поливане с течности и в близост до него да не бъдат поставяни предмети, пълни с течности, като например бази.

Ситуации:

Не използвайте устройството, когато сте с мокри ръце, а също и когато корпусът е свален или когато са прикрепени аксесоари, които не са препоръчани от производителя. По време на гръмотевични бури изключвайте телевизионното устройство от мрежата от 220 V; също така изключвайте и антените.

Счупени парчета:

- Не хвърляйте нищо към телевизора. Стъклото на екрана може да се счути и да експлодира при удара и това може да причини сериозни наранявания.
- Ако повърхността на дисплея се пропука, не я докосвайте, докато не изключите захранващия кабел. В противен случай може да получите токов удар.

Когато не използвате устройството

- Поради причини, свързани с безопасността и околната среда, ви препоръчваме да изключите телевизора, ако не планирате да го използвате за няколко дни.
- Телевизорът е включен към мрежата от 220 V дори когато е изключен от копчето. За да изключите напълно телевизионното устройство, изключете от мрежата от 220 V и самия кабел на захранването.
- Въпреки това, някои телевизори притежават функции, които изискват да оставите устройството в режим на готовност.

Относно децата

- Не позволявайте на деца да се качват върху телевизора.
- Пазете малките аксесоари далеч от деца, за да не бъдат погълнати по грешка.

Ако се получи следния проблем...

Ако се получи някой от следните проблеми, незабавно изключете телевизора и захранващия кабел. Консултирайте се с вашия доставчик или с оторизиран сервиз на Sony за това дали телевизорът трябва да бъде проверен от квалифициран сервиз.

Когато:

- Захранващият кабел е повреден.
- Гнездото на контакта е плътко.
- Телевизорът е повреден, понеже е изпуснат, ударен или нещо е хвърлено по него.
- Течни или твърди предмети са попаднали в отворите на корпуса.

Преглед на мерку

Преглед на телевизора

- Гледайте телевизия в средно осветена стая, тъй като гледането на телевизия в слабо осветена стая натоварва допълнително очите ви.
- Когато използвате слушалки, настройте прецизно силата на звука, за да предотвратите увреждане на слуха.

LCD екран

- Въпреки че LCD екранът е изработен по високо прецизна технология и повече от 99,99% от пикселите му са ефективни, върху него могат да се появят черни или светли точки (червени, сини или зелени). Това е структурна особеност на LCD панела и не е неизправност.
- Не натискайте и не драскайте предния филтър и не поставяйте предмети върху устройството. Изображението може да е неравно или LCD панелът може да се повреди.
- Ако използвате устройството на студено място, картината може да се замъгли или да стане по-тъмна. Това не е неизправност. Този феномен изчезва, когато температурата се повиши.
- Когато на екрана са изведени неподвижни изображения за продължително време, могат да се появят остатъчни образи. Вероятно те ще изчезнат след няколко секунди.
- Екранът и корпусът се затоплят, когато не използвате устройството. Това не е неизправност.
- LCD екранът се състои от малко количество течни кристали и живак. Флуоресцентната тръба, използвана в това устройство, също съдържа живак. Следвайте местните правила и закони за изхвърляне на подобни отпадъци.

Поддръжка и почистване на повърхността на екрана/корпуса на телевизора

Преди да започнете почистване се уверете, че сте изключили и телевизора, и захранващия кабел, свързан към мрежата от 220 V.

За да предотвратите повреда на покритието на екрана, следвайте инструкциите, изброени по-долу.

- За да премахнете подепналата прах от повърхността на екрана/корпуса, почиствайте с меко сухо парче плат. Ако наслоената прах не може да се почисти, почистете екрана с меко и леко навлажнено с почистващ разтвор парче плат.
- Не използвайте гранави парчета плат, алкални разтвори, почистващи прахове или разтвори, като например алкохол или бензин. Използването на такива вещества или продължителен контакт с гума или винил може да повреди повърхността на екрана или повърхността на самото устройство.
- Когато регулирате ъгъла на телевизора, местете устройството бавно, за да предотвратите изместване на телевизора или падане на устройството от масата или стойката.

Допълнително оборудване

Не инсталирайте допълнителни компоненти или оборудване, излъчващи електромагнитни вълни, близо до телевизора. В противен случай може да се получи смущение в картината и/или звука.

Преглед на устройството за дистанционно управление

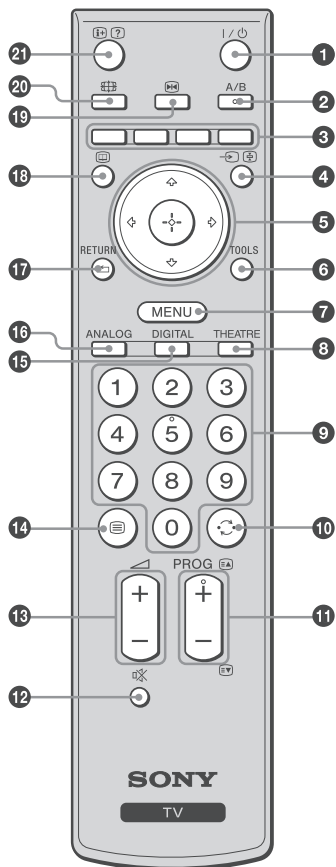

- 1 Режим на готовност на телевизора
Изключва временно телевизора и го включва от режим на готовност.
- 2 A/B Двоен звук (стр. 23)
- 3 Цветни бутони (стр. 13, 14, 16)
- 4 – Input select/Text hold
 - В TV режим (стр. 18): Избира входен сигнал от източник, свързан към гнездата на телевизора.
 - В текстов режим (стр. 13): Задържа настоящата страница.
- 5 / / / – TOOLS (стр. 13, 19)
Можете да работите с различни опции за преглед и в зависимост от източника и режима на екрана можете да промените/извършите настройките.
- 7 MENU (стр. 20)
- 8 THEATRE
Можете да включите или изключите режим Theatre. Когато режимът Theatre е включен, оптималният аудио изход (ако телевизорът е свързан с аудио система чрез HDMI кабел) и качеството на картината за филмово съдържание се задава автоматично.
- 9 Бутони с номера
 - В TV режим: Избира канали. За номера на канали 10 и нагоре, въведете бързо втората цифра.
 - В текстов режим: Въведете трицифрения номер на страницата, за да изберете страницата.
- 10 – Преходен канал
Връща към предишния гледан канал (за повече от 5 секунди).
- 11 / / / – PROG +/- / /
 - В TV режим: Избира следващ (+) или предходен (-) канал.
 - В текстов режим (стр. 13): Избира следваща () или предходна () страница.
- 12 Затушаване на звука
- 13 +/- – Сила на звука
- 14 – Text (стр. 13)
- 15 DIGITAL – Цифров режим (стр. 12)
- 16 ANALOG – Аналогов режим (стр. 12)
- 17 / RETURN
Връща се в предходния екран на изведеното меню.
- 18 – EPG (Цифров електронен програмнен справочник) (стр. 14)
- 19 – Застиване на картината (стр. 13)
Задава пауза на телевизионната картина.
- 20 Режим на екрана (стр. 13)
Променя формата на екрана, когато натискате неколкократно (извежда настоящия екранен формат, когато натиснете само веднъж).
- 21 / Информация/Извеждане на текст
 - В цифров режим: Извежда бегла информация за програмата, която гледате в момента.
 - В аналогов режим: Извежда информация за номера на настоящия канал и режима на екрана.
 - В текстов режим (стр. 13): Извежда скрита информация (например отговор на заглавка).



- Бутоните A/B, PROG+ и номер 5 имат осезаема точка. Използвайте я, когато работите с телевизора.
- Ако изключите телевизора, режимът Theatre също се изключва.

Преглед бутоните на телевизора и индикаторите

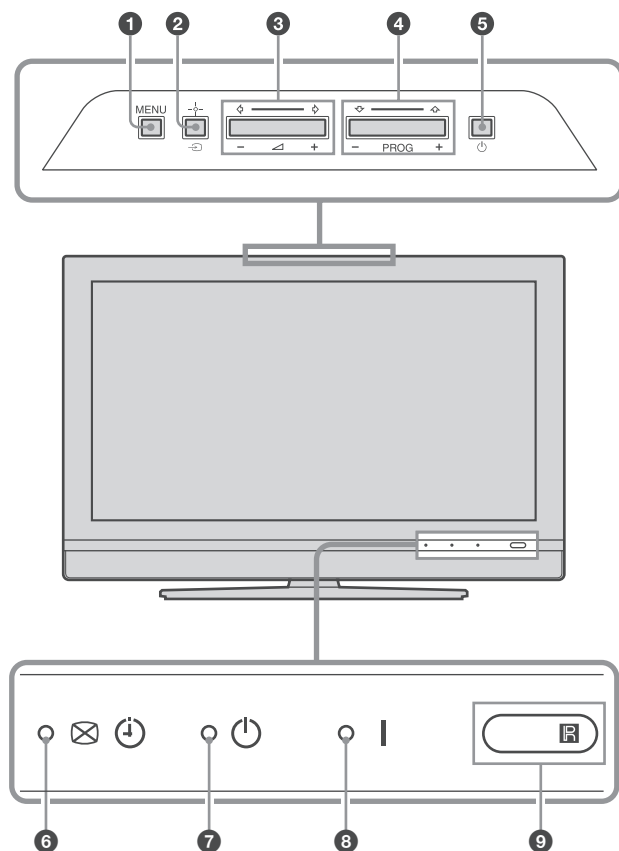

1 MENU (стр. 20)

2 [Signal] / [+/-] – Избор на входен сигнал/OK

- В телевизионен режим (стр. 18): Избира източника на входен сигнал от оборудването, свързано към гнездата на телевизора.
- В режим на телевизионно меню: Избира меню или опция и потвърждава настройката.

3 +/- / [Left] / [Right]

- В TV режим: Увеличава (+) или намалява (-) силата на звука.
- В TV меню: Преминва през опциите надясно ([Right]) или наляво ([Left]).

4 PROG +/- / [Up] / [Down]

- В TV режим: Избира следващ (+) или предходен (-) канал.
- В TV меню: Преминва през опциите нагоре ([Up]) или надолу ([Down]).

5 [Power] – Захранване

Включва или изключва телевизора.



За да изключите напълно телевизора, изключете захранващия кабел.

6 [Green Light] [Clock] – Изключване на картината/Индикатор за автоматично изключване

- Светва в зелено, когато изключите картината (стр. 25).
- Светва в оранжево, когато зададете таймера за автоматично изключване (стр. 26).

7 [Power] – Индикатор за режим на готовност

Светва в червено, когато телевизорът е в режим на готовност.

8 [Clock] [Light] – Индикатор за захранване/индикатор за таймер за запис на програма

- Светва в зелено, когато телевизорът е включен.
- Светва в оранжево, когато зададете запис с таймера (стр. 14).
- Светва в червено, когато записвате с таймера.

9 [Sensor] – Сензор на устройството за дистанционно управление.

- Приема IR сигнали от устройството за дистанционно управление.
- Не поставяйте нищо над сензора, защото функциите му могат да се нарушат.



Уверете се, че телевизорът е напълно изключен преди да изключите захранващия кабел. Ако изключите захранващия кабел докато телевизорът е включен, индикаторът може да остане включен или телевизорът да се повреди.

Гледане на телевизия

Гледане на телевизия

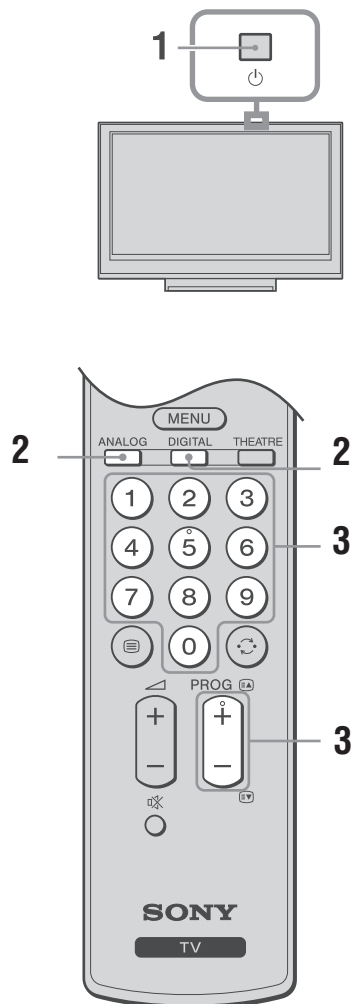

- 1 Натиснете на телевизора (отгоре), за да включите устройството.
Когато телевизорът е в режим на готовност (индикаторът (готовност) от предната страна на телевизора свети в червено), натиснете на устройството за дистанционно управление, за да включите телевизора.
- 2 Натиснете DIGITAL, за да включите цифров режим или ANALOG, за да включите аналогов режим.
Възможните канали се различават в зависимост от режима.

- 3 Натиснете бутоните с цифри или PROG +/-, за да изберете TV канал.

За да изберете номер на канал 10 или по-голям, използвайте бутоните с цифри и въведете бързо втората и третата цифри.
За да изберете цифров канал, като използвате Цифровия електронен програмен справочник (EPG), вижте стр. 14.

В цифров режим

За кратко се извежда банер с информация. Възможно е на банера да се появят следните икони.

- : Възможна интерактивна услуга (MPEG цифров текст)
- : Интерактивната услуга (MPEG цифров текст) е деактивирана понастоящем
- : Радио услуга
- : Кодирана/платена услуга
- : Възможни са няколко езика за звука
- : Възможни са субтитри
- : Възможни са субтитри за хора с увреден слух
- : Препоръчителна възраст за настоящата програма (от 4 до 18 години)
- : Родителска защита
- : Настоящата програма се записва

Допълнителни операции

За да	Направете следното
Включите телевизора от режим Standby без звук	Натиснете . Натиснете +/-, за да настроите ниво-то на звука.
Регулирайте звука	Натиснете + (увеличаване)/ - (намаляване)
Влезте в таблицата с програмния индекс (само в аналогов режим)	Натиснете +/-. За да изберете аналогов канал, натиснете +/-; след това натиснете +/-.

За да използвате телетекст

Натиснете . Всеки път, когато натискате -, дисплеят се променя както следва:

Текст → Текст и картина (смесен режим) → Без текст (изключване на услугата телетекст)

За да изберете страница, натиснете бутоните с цифри или PROG +/-.

За да задържите страница, натиснете / .

За да разкриете скрита информация, натиснете / .



Когато в ъгъла на страницата се изведе четирицветна индикация, това означава, че можете да използвате услугата Fastext. Услугата Fastext ви позволява да отворите страници бързо и лесно. Натиснете съответния цветен бутон, за да отворите страницата.

За да замразите картината

Замразява изображението на телевизора (например за да запишете телефонен номер или рецепта).

1 Натиснете на дистанционното управление.

2 Натиснете / / / , за да регулирате позицията на прозореца.

3 Натиснете , за да премахнете прозореца

4 Натиснете отново, за да се върнете към нормален TV режим.



Не е възможно за , , и PC входящи сигнали.

За да промените ръчно режима на екрана в съответствие с предаването

Неколкократно натиснете , за да изберете съответния екранен формат.

Smart*

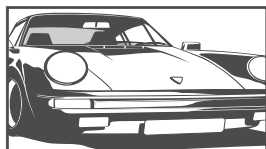

Извежда обикновени 4:3 предавания с имитация на широкоекранен ефект. 4:3 изображението се разтегля, за да запълни екрана.

4:3

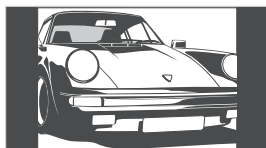

Извежда обикновени 4:3 предавания (например за телевизори без широк екран) в правилните пропорции. Като резултат на екрана се появяват черни ленти.

Wide

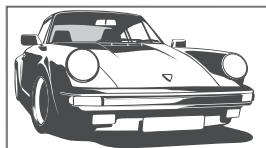

Извежда широкоекранни предавания в правилните пропорции.

Zoom*

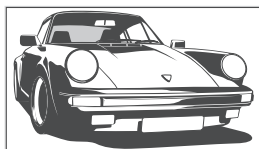

Възпроизвежда предавания в кино (широкоекранен) формат в правилните пропорции.

14:9*

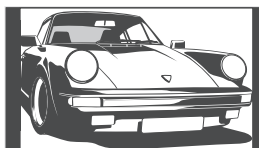

Извежда 14:9 предавания в правилните пропорции. Като резултат на екрана се виждат черни ленти.

* Възможно е части от долната и горната част на екрана да бъдат отрязани.



- Изображения с HD сигнал могат да се извеждат само в режим "Wide".
- Не можете да използвате тази функция докато цифровият банер е изведен.
- Възможно е някои символи и/или букви в горната и долната част на екрана да не се виждат в режим "Smart". В този случай можете да изберете "V-Size" от менюто "Screen" и да регулирате вертикалния размер, така че символите да бъдат видими.



- Можете да зададете "Auto Format" в положение "On". В този режим телевизорът автоматично избира най-добрия режим за определеното предаване (стр. 25).
- Можете да регулирате част от изображението, когато изберете "Smart" (50Hz), "Zoom" или "14:9". Натиснете / , за да преместите нагоре или надолу (например, за да прочетете субтитри) (освен за 720p и 1080i).

Използване на менюто с инструменти

Натиснете TOOLS, за да изведете следните опции, когато гледате телевизионна програма.

Опции	Описание
Затваряне	Затваря менюто Tools (инструменти).
Режим на работа с изображението	Вижте стр. 21.
Режим на работа със звука	ижте стр. 23.
Високоговорител	Вижте стр. 24.
Аудио език (само в цифров език)	Вижте стр. 31.
Настройка на субтитрите (само в цифров режим)	Вижте стр. 31
Таймер за автоматично изключване	Вижте стр. 26.
Пестене на хранването	Вижте стр. 25.
Информация за системата (само в цифров режим)	Извежда екрана с информация за системата.



















Проверка на цифровия електронен програмнен справочник (EPG) DV3 *























- 1 В цифров режим натиснете .
- 2 Извършете желаната операция, както е показано в таблицата по-долу или на изведения екран.

Цифров електронен програмнен справочник (EPG)

* Моля, обърнете внимание, че е възможно тази функция да не работи в някои съоръжави/региони.

За да	Извършете следното
Гледате програма.	Натиснете  , за да изберете програмата, след това натиснете  .
Изключите EPG	Натиснете  .
Сортирате програмната информация по категории – Category List (списък с категории)	<ol style="list-style-type: none"> 1 Натиснете синия бутон. 2 Натиснете , за да изберете категория, след това натиснете . Възможните категории включват: “All Categories”: Съдържа всички възможни канали. Име на категорията (например “News”): Съдържа всички канали, запазени в съответната избрана категория.
Зададете програма за запис – Timer REC	<ol style="list-style-type: none"> 1 Натиснете , за да изберете програмата, която желаете да записвате, след това натиснете . 2 Натиснете , за да изберете “Timer REC”. 3 Натиснете , за да зададете таймерите на телевизора и видеорекордера. До информацията за програмата се извежда червеният символ . Индикаторът  от предната страна на телевизора светва в оранжево.  Горната процедура може да бъде използвана дори когато програмата, която желаете да запишете, вече е започнала.
Зададете програма, която да бъде изведена автоматично на екрана при започване – Reminder	<ol style="list-style-type: none"> 1 Натиснете , за да изберете бъдещата програма, която желаете да изведете, след това натиснете . 2 Натиснете , за да изберете “Reminder”, след това натиснете . <p>До информацията за програмата се извежда символът . Индикаторът  от предната страна на телевизора светва в оранжево.  Ако превключите телевизора в режим на готовност, устройството автоматично ще се включи, когато програмата започне.</p>

За да	Извършете следното
Зададете часа и датата на програма, която желаете да запишете – Manual timer REC	<ol style="list-style-type: none"> 1 Натиснете , за да изберете бъдещата програма, която желаете да запишете, след това натиснете / . 2 Натиснете , за да изберете "Manual timer REC", след това натиснете . 3 Натиснете , за да изберете дата, след това натиснете . 4 Задайте начално и крайно време по същия начин като стъпка 3. 5 Натиснете , за да изберете програма, след това натиснете . 6 Натиснете , за да зададете таймерите на телевизора и видеорекордера. Индикаторът  от предната страна на телевизора светва в оранжево.
Отменете запис/Reminder – Timer list	<ol style="list-style-type: none"> 1 Натиснете / . 2 Натиснете , за да изберете "Timer list", след това натиснете . 3 Натиснете , за да изберете програма, която желаете да отмените, след това натиснете . 4 Натиснете , за да изберете "Cancel timer", след това натиснете  Извежда се дисплей за потвърждение на отмяната на програмата. 5 Натиснете , за да изберете "Yes", след това натиснете , за да потвърдите избора си.



- Можете чрез телевизора да зададете с таймера запис за видеорекордера, само за видеорекордери, съвместими с функцията SmartLink. Ако вашият видеорекордер не е съвместим с функцията SmartLink, ще се появи съобщение, което ще ви напомни да зададете таймера за вашия видеорекордер.
- След като записът е започнал, можете да превключите телевизора в режим на готовност, но не го изключвайте напълно, защото записът ще прекъсне.
- Ако сте избрали възрастова граница за програмите, на екрана ще се появи съобщение, което ще ви пита за кода. За повече информация относно "Parental Lock" (родителска защита) вижте стр. 31.

Използване на списъка Digital Favourites (любими програми) DVZ*

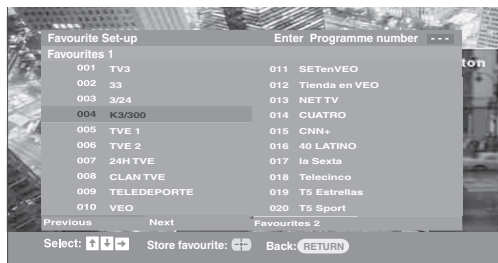

Тази функция ви позволява да избирате програми от списък с максимум 4 канала, които вие сте определили.

- 1** Натиснете MENU.
- 2** Натиснете \uparrow/\downarrow , за да изберете "Digital Favourites", след това натиснете \oplus .
- 3** Извършете желаната операция, както е показано в следната таблица или както е изведено на екрана.

Списък с любими програми

* Възможно е тази функция да не работи в някои държави/региони.

За да	Извършете следното
Направите първия си списък с любими програми.	<ol style="list-style-type: none"> 1 Натиснете \oplus, за да изберете "Yes". 2 Натиснете жълтия бутон, за да изберете списъка Favourites (любими). 3 Натиснете \uparrow/\downarrow, за да изберете канала, който желаете да прибавите, след това натиснете \oplus. <p>Каналите, запазени в списъка Favourites (любими), са обозначени със символа ♥.</p>
Гледате канал	<ol style="list-style-type: none"> 1 Натиснете жълтия бутон, за да работите със списъка Favourites (любими). 2 Натиснете \uparrow/\downarrow докато избирате канал, след това натиснете \oplus.
Изключите списъка с любими програми	Натиснете RETURN.
Прибавите или премахнете канали в списъка Favourites (любими)	<ol style="list-style-type: none"> 1 Натиснете синия бутон. 2 Натиснете жълтия бутон, за да изберете списъка Favourites (любими), който желаете да редактирате. 3 Натиснете \uparrow/\downarrow, за да изберете канал, който желаете да прибавите или премахнете, след това натиснете \oplus.
Премахнете всички канали от списъка с любими	<ol style="list-style-type: none"> 1 Натиснете синия бутон. 2 Натиснете жълтия бутон, за да изберете списъка Favourites (любими), който желаете да редактирате. 3 Натиснете синия бутон. 4 Натиснете \leftarrow/\rightarrow, за да изберете "Yes", след това натиснете \oplus, за да потвърдите избора си.

Свързване на допълнително оборудване

Можете да свържете широка гама от допълнително оборудване към вашия телевизор. Свързващите кабели не са приложени.

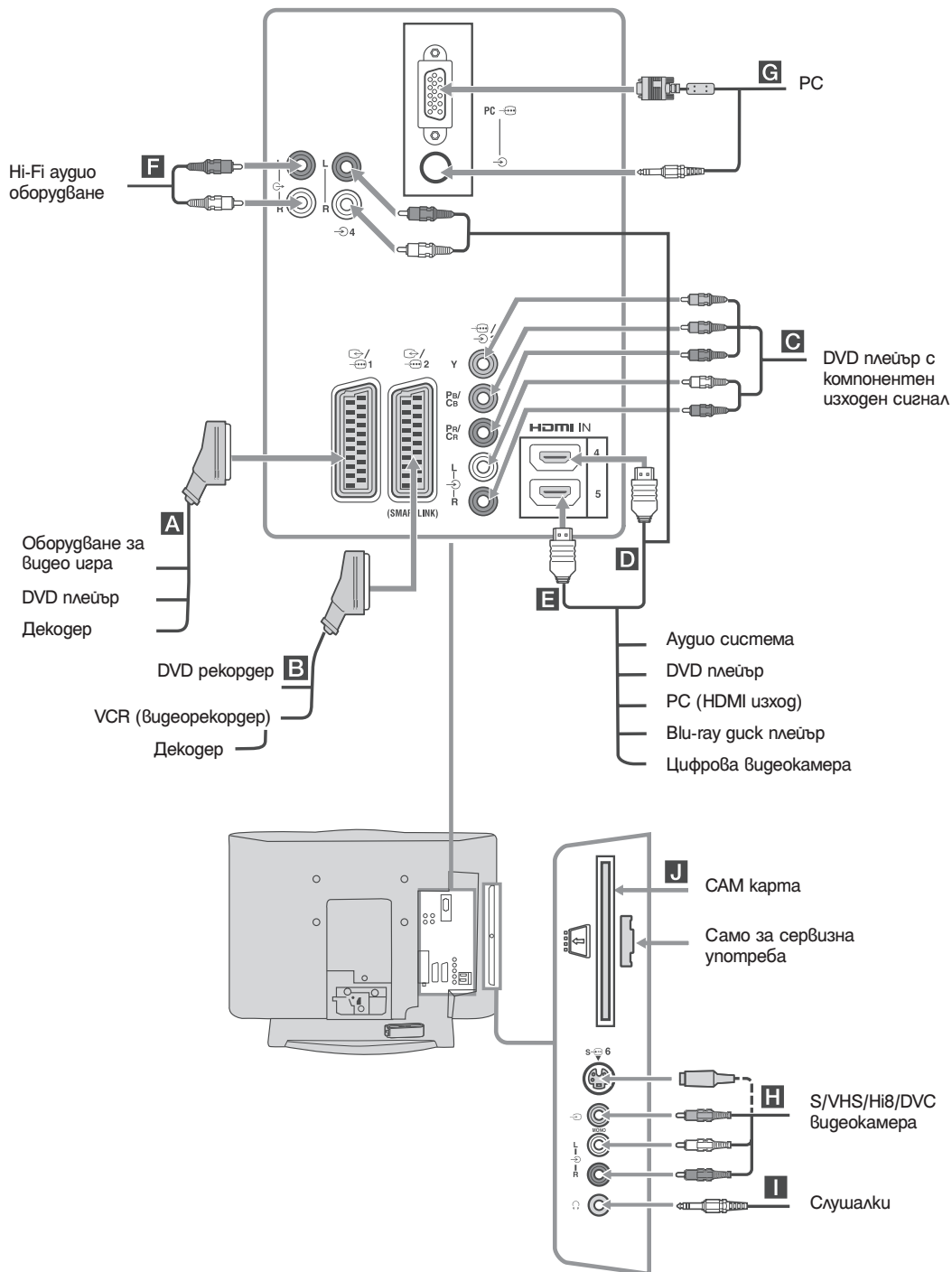

Използване на допълнително оборудване

Преглед на изображения от свързано оборудване

Включете свързаното оборудване, след което извършете една от следните операции.





За оборудване, свързано към scart гнездата, като използвате напълно окабелен 21-пинов scart кабел.

Започнете възпроизвеждането на свързаното оборудване. Изображението от свързаното оборудване се извежда на екрана.









За автоматично настроен видеорекодер (стр. 7)

Натиснете PROG +/- или бутоните с цифри в аналогов режим, за да изберете видео канал.

За друго свързано оборудване

Натиснете  / , за да изведете списъка със свързаното оборудване. Натиснете  / , за да изберете списъка с желани входящи източници, след отбави натиснете . (Подчертаната опция се избира автоматично ако не извършите друга операция в рамките на 2 секунди). Когато входящият източник е в позиция "Skip" в меню "AV Preset" от "Set-up" меню (стр. 27), този входящ източник не се показва на списъка.







Символ на екрана Описание



 AV1 /  AV1	За да видите оборудването свързано към A .
 AV2 /  AV2	За да видите оборудването свързано към B .  Smartlink е директна връзка между телевизора и видео/DVD рекордерите.
 AV3	За да видите оборудването свързано към C .
 AV4	HDMI IN 4* За да видите оборудването свързано към D . Ако оборудването има DVI гнездо, свържете DVI гнездото към HDMI IN гнездото, като използвате DVI - HDMI адаптер (не е приложен в комплекта), и свържете аудио изходите на устройството към аудио входовете на HDMI IN гнездата.
 AV5	HDMI IN 5* За да видите оборудването свързано към E .





- Уверете се, че използвате само HDMI кабел, който притежава логото HDMI.
- Когато свързвате HDMI съвместимо оборудване, се поддържа комуникация със свързаното оборудване. Обърнете се към стр. 19 за настройка на тази комуникация.

Символ на екрана Описание

 AV6 или  AV6	За да видите оборудването свързано към H .  За да предотвратите смущения в картината, не свързвайте едновременно видеокамерата към видео гнездото  и S video гнездото  . Ако свързвате моно оборудване, свържете към гнездото  .
---	---

PC 	За да видите оборудването свързано към G .  Препоръчваме ви да използвате PC кабел с ферит.
--	---

За да свържете Направете следното

Слушалки I	Свържете към гнездото  , за да слушате звука от телевизора през слушалки.
J CAM (Conditional Access Module)	За да използвате платени телевизионни услуги. За подробности, вижте ръководството за експлоатация, приложено с CAM. За да използвате CAM, свалете зумното покритие на CAM гнездото. Изключете телевизора, когато зареждате CAM в гнездото. Когато не използвате CAM, препоръчваме ви отново да поставяте зумното покритие върху CAM гнездото.  CAM не се поддържа във всички държави. Моля, обърнете се към вашия доставчик.

Hi-Fi аудио оборудване F	Свържете към аудио изходните гнезда  , за да слушате звук от телевизора на Hi-Fi аудио оборудване.
---------------------------------	---

Допълнителни операции

За да	Извършете следното
За да се върнете към нормални телевизионни операции	Натиснете DIGITAL или ANALOG.
Получите достъп до Digital Favourites (само в цифров режим)	Натиснете  . За подробности вижте стр. 16.

Промените силата на звука на свързана HDMI система с аудио контрол	Натиснете  +/-.
--	--

Залушете звука на свързаната HDMI-съвместима аудио система	Натиснете  . Натиснете отново, за да възстановите нивото на силата на звука.
--	--

Използване на менюто Tools (инструменти).

Натиснете TOOLS, за да изведете следните опции, когато гледате изображения от свързано оборудване.

Опции	Описание
Затваряне	Затваря менюто с инструменти.
Режим на работа с изображения-то (освен за PC входен режим)	Вижте стр. 21.
Режим на дисплея (само за PC входен режим)	Вижте стр. 21.
Режим на работа със звука	Вижте стр. 23.
Високоговорител	Вижте стр. 24.
PIP (само за PC входен режим)	Вижте стр. 19.
H Centre (само за PC входен режим)	Вижте стр. 26.
V Lines (само за PC входен режим)	Вижте стр. 26.
Таймер за автоматично изключване (освен в PC входен режим)	Вижте стр. 26.
Пестене на захранването	Вижте стр. 25.



За да гледате две картини едновременно - PIP (Картина в картината)

Можете едновременно да гледате две изображения (от компютър и телевизионна програма) на екрана. Свържете компютъра (стр. 17) и се уверете, че изображенията от него се извеждат на екрана на телевизора.







Не можете да извеждате резолюции, които са по-големи от WXGA (1280x768 пиксела).

1 Натиснете TOOLS, за да изведете менюто с инструменти.

2 Натиснете  / , за да изберете "PIP", след това натиснете .

Картината от свързаното оборудване се извежда в пълен размер, а телевизионната програма се извежда в десния ъгъл.

Използвайте  /  /  / , за да преместите позицията на телевизионния екран.

3 Натиснете бутоните с цифри или PROG +/-, за да изберете телевизионните канали.

За да се върнете в режим на единично изображение

Натиснете RETURN.



Можете да промените звука на изображението, като изберете "Audio Swap" в менюто Tools (инструменти).

Използване на HDMI контрол

Функцията HDMI контрол позволява на оборудванията да се контролират едно друго посредством използването на HDMI CEC (Consumer Electronic Control), определен от HDMI.

Свързвайки оборудването с HDMI кабели, можете да извършвате контролни операции между Sony HDMI-съвместимо оборудване, като например телевизор, DVD рекордер с твърд диск и аудио система.

Уверете се, че сте свързали правилно съвместимото оборудване и че сте го настроили за работа с функцията HDMI контрол.

За да свържете HDMI-съвместимо оборудване

Свържете съвместимото оборудване и телевизор, като използвате HDMI кабел. Когато свързвате аудио система, се уверете, че е в допълнение към HDMI кабела сте свързали с подходящите кабели и DIGITAL OUT (Optical) или аудио изходните гнезда на телевизора и аудио системата. За подробности вижте стр. 17.

За да извършите HDMI настройку

Функцията HDMI трябва да бъде зададена на телевизора и на свързаното оборудване. За настройка на телевизора вижте "HDMI Set-up" (настройка на HDMI) на стр. 28. За подробности по настройката вижте ръководството за експлоатация на свързаното оборудване.

Функции на HDMI контрол

- Изключва свързаното към телевизора оборудване.
- Включва телевизор, свързан към оборудването, и автоматично превключва входния сигнал на оборудването, когато започнете да възпроизвеждате с него.
- Ако включите свързаната аудио система докато телевизорът е включен, входният сигнал се превключва към звук от аудио система.
- Резултира силата на звука и заглушава звука на свързаната аудио система.

Използване на функциите на MENU

Работа със системата от менютата

“MENU” ви позволява да се наслаждавате на различни удобни функции на този телевизор. Можете лесно да изберете канали или външни входи, като използвате устройството за дистанционно управление. Можете лесно да промените настройките на вашият телевизор и каналите.

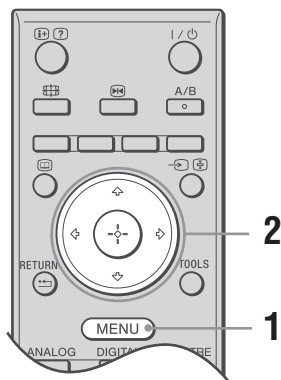

- 1 Натиснете бутона MENU.
- 2 Натиснете \uparrow/\downarrow , за да изберете опция, след това натиснете \oplus .
За да излезете от менюто, натиснете MENU.

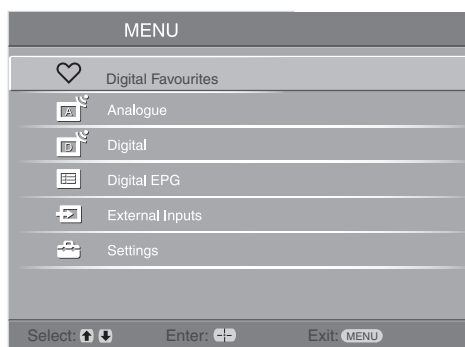

- 1 **Digital Favourites***
Показва списъка с любими програми (стр. 16).
- 2 **Аналогово**
Връща се към последния гледан аналогов канал.
- 3 **Цифров***
Връща се към последния гледан цифров канал.
- 4 **Цифров EPG***
Включва цифровия електронен програмнен справочник (EPG) (стр.14).

5 Външни входи

Изберете оборудването, свързано към вашия телевизор.

- За да гледате желания външен вход, изберете източник на входен сигнал, след това натиснете \oplus .

6 Настройки

Отваря екрана с менюто с настройки, където се извършват повечето допълнителни регулации и настройки.

- 1 Натиснете \uparrow/\downarrow , за да изберете икона в менюто, след това натиснете \oplus .
- 2 Натиснете $\uparrow/\downarrow/\leftarrow/\rightarrow$, за да изберете опция, и извършете промяната или настройката, след това натиснете \oplus .
За подробности относно настройките вижте стр. 21 до 31.



Опциите, които можете да регулирате, се различават в зависимост от ситуацията. Опциите, които не са възможни, стават сиви или не са изведени.

* Възможно е тази функция да не работи в някои държави/региони.

Меню за настройка на картината

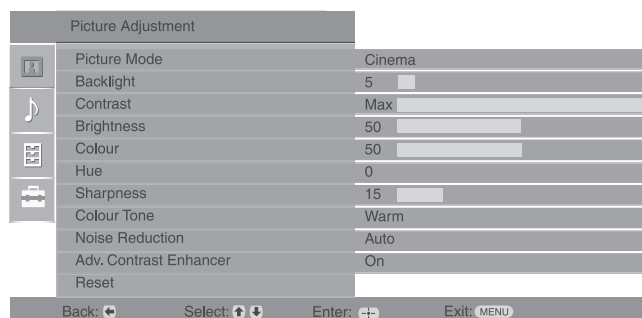

Можете да изберете опция в списъка по-долу от менюто "Pictures" - настройка на картината. За да изберете опции в "Settings", вижте "Работа със системата от менюта" (стр. 20).

Picture Mode (режим на изображението)

Picture Mode Избира режим на изображението освен за PC входен източник.
"Vivid": За светла картина с увеличен контраст и острота.
"Standard": Стандартна картина. Оптимална картина за домашна употреба.
"Cinema": Настройва оптимална картина за видео филми. Подходяща за имитация на обстановка в кино. Тези картинни настройки са създадени съвместно със Sony Pictures Entertainment, за да възпроизведат максимално точно го оригинала филми

Display Mode (режим на дисплея; само в режим PC)

Избира режим на дисплея за входен източник на компютър.
"Video": За видео изображения
"Text": За текст, таблици и означения.

Backlight Осветява или затъмнява задното осветяване.

Contrast Увеличава или намалява контраста на изображението.

Brightness Осветява или затъмнява изображението.

Colour Увеличава или намалява интензитета на цветността.

Hue Увеличава или намалява зелените и червените тонове.

"Hue" може да се регулира само за програми с NTSC сигнал (например видео ленти в САЩ).

Sharpness Sharpness Изостря или омекотява изображението.

Colour Tone
(тон на цветовете)
Задава белите тонове в изображението.
"Cool": Придава на белите цветове синкав оттенък.
"Neutral": Придава на белите цветове неутрален оттенък.
"Warm": Придава на белите цветове червеникав оттенък.

"Warm" може да бъде регулиран само ако "Picture Mode" е зададен в положение "Vivid".

Noise Reduction

(намаляване на шума)



Noise Reduction Намалява шума в картината (снежинки) при предавания със слаб сигнал.

“Auto”: Автоматично намалява смущенията в картината (само в аналогов режим).

“High”/“Medium”/“Low”: Модифицира ефекта на намаляване на смущенията.

“Off”: Изключва функцията за намаляване на шума.



“Auto” не е възможно за  AV3,  AV4,  AV5 в режим PC.

Adv. Contrast Enhancer

Автоматично задава “Backlight” и “Contrast” в най-удобната настройка според осветеността на екрана. Тази настройка е особено ефективна за тъмни изображения. Тя ще увеличи разликите в контраста на по тъмните сцени.

Reset

(нулиране)

Връща всички настройки на картината, освен “Target Input”, “Picture Mode” (режим на изображението) и “Display Mode” (режима на дисплея) в положенията им по подразбиране.



“Brightness”, “Colour”, “Sharpness” и “Adv. Contrast Enhancer” не са възможни, когато “Picture Mode” е в настройка “Vivid” или когато “Display Mode” е в настройка “text”

Меню за настройка на звука

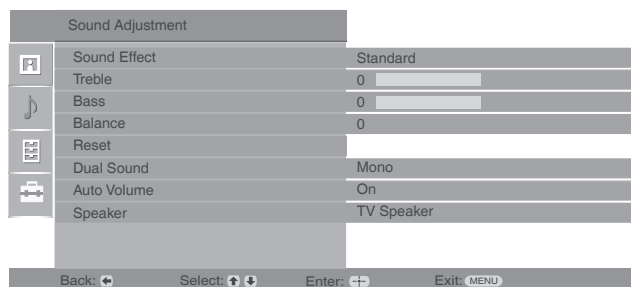

Можете да изберете опция, описана по-долу, в менюто “Sound” (настройка на звука). За да изберете опции в “Settings”, вижте “Работа със системата от менюта” (стр. 20).

Sound Effect

Ефект на звука

Избира режима на звука.

“**Standard**”: Увеличава яснотата, детайлността и присъствието на звук чрез “BBE High Definition Sound system”.

“**Dynamic**”: Прави яснотата и присъствието на звук по-интензивни за по-добро разпознаване и музикална реалистичност чрез “BBE High Definition Sound system”.

“**BBE ViVA**”: BBE ViVA Sound осигурява музикално точен естествен триизмерен образ с Hi-Fi звук. Яснотата на звука се увеличава от BBE, докато дълбочината, широчината и височината на звука се увеличават от триизмерния звуков процес. BBE ViVA Sound е съвместим с всички телевизионни програми, включително новини, музика, филми, спортове и електронни игри.

“**Dolby Virtual**”: Използва телевизионните високоговорители, за да симулирате съраунд ефект създаден от мултиканална система.

“**Off**”: Без отговор. Позволява Ви да запазите предпочитани настройки.



Ако настроите “Auto Volume” в позиция “On”, “Dolby Virtual” се променя в “Standard”.

Ако слушалките са свързани, “Sound Effect” се променя в позиция “Off”.

Treble

(дискант)

Задава звук с по-висока честота.

Bass

(бас)

Bass Задава звук с по-ниска честота.

Balance

(баланс)

Balance Регулира баланса между левия и десен високоговорител.

Reset

(нулиране)

Нулира настройките за звука към фабричните настройки.

Dual Sound

Избира звука от високоговорителите за стерео или двуезични програми.

“**Stereo**”/“**Mono**”: За стерео предавания.

“**A**”/“**B**”/“**Mono**”: За двуезични предавания, изберете “A” за канал 1, “B” за канал 2 или “Mono” за моно канал, ако има такъв.



Ако изберете друго оборудване, свързано към телевизора, задайте “Dual Sound” в положение “Stereo”, “A” или “B”.

Auto Volume

Auto Volume (автоматично задаване на ниво на силата на звука) Силата на звука на каналите остава същата, независимо от предавания сигнал (например в случай на реклама).

Speaker

Включва/изключва вътрешните високоговорители на телевизора.

“**TV Speaker**”: Телевизионните колонки са включени, за да слушате звука от телевизора през вградените колонки.

“**Audio System**”: Телевизионните колонки са изключени, за да слушате звука от телевизора само през външно аудио оборудване, свързано към изходните аудио гнезда. Когато свържете към HDMI съвместимо оборудване, можете да управлявате оборудването отделно от телевизора. Тези настройки трябва да бъдат направени след свързване с оборудването.



“Sound Effect”, “Treble”, “Bass”, “Balance” и “Auto Volume” не са възможни, когато “Speaker” е в позиция “Audio System”.

Меню с опции

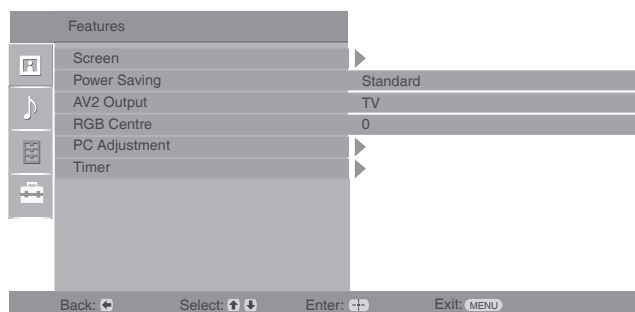

Можете да изберете опция, описана по-долу в менюто "Screen" (настройка на екрана). За да изберете опции в "Settings", вижте "Работа със системата от менюта" (стр. 20).

Screen

Променя формата на екрана.

"Auto Format": Тази функция ви позволява автоматично да променяте съотношението на картината на екрана в зависимост от предавания сигнал.

"Screen Format": За подробности относно формата на екрана вижте "За да промените ръчно екрана в съответствие с предаването" вижте стр. 13.

"V-Size": Регулира вертикалния размер на картината, когато "Screen Format" е в позиция "Smart".



- Дори ако сте избрали "On" или "Off" в "Auto Format", все винаги можете да промените формата на екрана, като неколккратно натиснете .
- "Auto Format" е възможен само за PAL и SECAM сигнали.

Power Saving

(пестене на хранване)



Избира режим на намаляване на консумацията на електроенергия от телевизора.

"Standard": Настройки по подразбиране.





"Reduce": Намалява консумацията на електроенергия на телевизора.

"Picture Off": Изключва изображението. Можете да слушате звук при изключена картина.

AV2 Output

Задава извеждането на сигнала да става през гнездото  от задната страна на телевизора. Ако свържете видеорекордер или друго записващо оборудване към гнездото , все можете да записвате от устройства, свързани към други гнезда на телевизора.



"TV": Извежда програма.

"Auto": Извежда това, което е на екрана (не е възможно за , , ,  и PC).

RGB Centre

Регулира позицията на хоризонталното изображение, така че картината да е в центъра на екрана.



Тази опция е възможна само когато RGB източникът е свързан към Scart конектори  1 или  2 от задната страна на телевизора.

PC Adjustment

Автоматично регулира позицията на дисплея, когато телевизорът приема входни сигнали от свързания компютър.



Тази настройка работи само в РС режим.

“Phase”: Регулира екрана, когато част от изведения текст или изображение е неясен.

“Pitch”: Увеличава или намалява изображението хоризонтално.

“H Centre”: Мести екрана наляво или надясно.

“V Lines”: Коригира линиите в изображението докато наблюдавате RGB входен сигнал от РС  конектор.

“Power Saving”: Превключва телевизора в режим на готовност, ако не се получава сигнал от компютъра.

“Reset”: Нулира устройството към фабрични настройки.

Timer

Задава автоматично включване/изключване на телевизора.

Sleep Timer (таймер за автоматично изключване)

Задава период от време, след който телевизорът автоматично преминава в режим на готовност.

Когато таймерът за автоматично изключване е активиран, индикаторът  (таймер) от предната страна на телевизора светва в оранжево.



• Ако изключите телевизора и отново го включите, настройката “Sleep Timer” преминава в положение “Off”.

• Една минута преди телевизорът да премине в режим на готовност, на екрана на телевизора се извежда съобщение “Sleep timer will end soon. Power will be turned off”.

Clock Set (настройка на часовника)

Позволява ви ръчно да настроите часа. Когато телевизорът приема цифрови канали, часът не може да бъде сверяван ръчно, тъй като се регулира от времевия код на предавания сигнал.

Timer (таймер за самостоятелно включване)

Задава таймера за включване/изключване на телевизора.

“Timer Mode”: Избира желанния период.

“On Time”: Задава времето за включване на телевизора.

“Off Time”: Задава времето за изключване на телевизора.

Меню с настройку

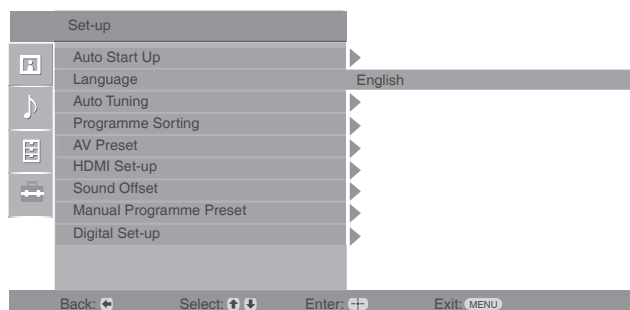

Можете да изберете опция, описана по-долу, в менюто Set-up (настройки). За да изберете опция в "Settings", вижте "Работа със системата от менюта" (стр. 20).

Auto Start Up

(автоматична първоначална настройка)

Стартира "меню с първоначални операции", за да изберете език и държава/регион, както и да настроите всички възможни цифрови и аналогови канали. Обикновено няма да ви се налага да извършвате тази операция, защото езикът и държавата/регионът вече ще бъдат избрани, а каналите ще бъдат настроени при първата инсталация на телевизора (стр. 7).

Въпреки това, тази опция ви позволява отново да извършите този процес (да настроите отново телевизора, когато сменяте жилището си, например, или да потърсите нови канали, пуснати от вашия кабелен оператор).

Language

Тази опция ви позволява да избирате език, на който да бъдат изведжани менютата.

Auto Tuning

Тази опция ви позволява да търсите и запазвате всички възможни аналогови канали. Обикновено не се налага да извършвате тази операция, защото каналите са настроени заедно с първоначалната инсталация на телевизора (стр. 7). Тази опция ви позволява да повторите този процес (например да настроите отново телевизора, когато сменяте жилището си или, например, да търсите нови канали, които скоро са осигурени от вашия кабелен оператор).

Programme Sorting

Променя реда, в който аналоговите каналите са запазени в телевизора.

- 1 Натиснете \leftarrow/\rightarrow , за да изберете канала, който желаете да преместите на нова позиция, и натиснете \leftrightarrow .
- 2 Натиснете \leftarrow/\rightarrow , за да изберете нова позиция за вашия канал, след това натиснете \oplus .

AV Preset

Тази опция ви позволява да определите име за външен източник, който сте свързали към страничните или задните гнезда на телевизора. Името ще се изведе за кратко на екрана, когато изберете оборудването. Можете също да пропускате входни източници, които не са свързани към оборудване.

- 1 Натиснете \leftarrow/\rightarrow , за да изберете желания входен източник, след това натиснете \oplus .
- 2 Натиснете \leftarrow/\rightarrow , за да изберете по-голяма желаната опция, след това натиснете \oplus .

• AV1 (или AV2/AV3/AV4/AV5/AV6/PC), VIDEO, DVD, CABLE, GAME, CAM, SAT: Използва едн от предварително зададените етикети за име на свързаното оборудване.

• "Edit": Създайте ваш собствен етикет.

- 1 Натиснете \leftarrow/\rightarrow , за да изберете желаната буква или цифра ("_" вместо празно място), след това натиснете \leftrightarrow .

Ако въведете грешен символ

Натиснете \leftarrow/\rightarrow , за да изберете грешния символ. След това натиснете \leftarrow/\rightarrow , за да изберете правилния символ.

- 2 Повторете процедурата от стъпка 1, докато името се завърши.

- 3 Изберете "OK", след това натиснете \oplus .

• "Skip": Пропуска входен източник, който не е свързан към никакво оборудване, когато натиснете \leftarrow/\rightarrow , за да изберете входния източник.

HDMI Set-up

Тази функция се използва за настройка на HDMI-съвместимо оборудване, свързано към HDMI гнездата. Обърнете внимание, че настройката за свързване трябва да бъде извършена също на HDMI-съвместимото оборудване.

“HDMI Control”

Задава настройка за връзка между телевизора и HDMI-съвместимото устройство.

Когато зададете в положение “On”, можете да работите със следните опции в менюто.

“Auto Devices Off”

Когато тази настройка е зададена в положение “On”, HDMI устройството, свързано с телевизора, се изключва.

“Auto TV On”

Когато тази настройка е зададена в положение “On”, телевизорът, свързан с HDMI устройството, се включва.

“Device List Update”

Създава или обновява “HDMI Device List”. Можете да свържете до 11 HDMI-съвместими устройства и до 5 устройства към едно гнездо. Уверете се, че сте обновили “HDMI Device List”, когато промените връзките и настройките на HDMI устройствата.

“HDMI Device List”

Извежда свързаното HDMI-съвместимо устройство.

Sound Offset

Въвежда независимо ниво на звука за всяко оборудване свързано към телевизора.

Manual Programme Preset

Преди да изберете “Label”/“AFT”/“Audio Filter”/“Skip”/“Decoder”, натиснете \uparrow/\downarrow , за да изберете номера на програмата с канала, който желаете да модифицирате. След това изберете \oplus .

System

Настройва програмни канали ръчно.

1 Натиснете \uparrow/\downarrow , за да изберете “Programme” и след това натиснете \oplus .

2 Натиснете \uparrow/\downarrow , за да изберете една от следните телевизионни системи, след това натиснете RETURN.

V/G: За държави и региони от Западна Европа.

D/K: За държави и региони от Източна Европа.

L: За Франция

I: За Великобритания



В зависимост от страницата/региона избран в “Country” (стр. 6) тази опция може да не е възможна.

Channel

1 Натиснете \uparrow/\downarrow , за да изберете “Channel”, след това натиснете \oplus .

2 Натиснете \uparrow/\downarrow , за да изберете “S” (за кабелна телевизия) или “C” (за земни канали), след това натиснете \oplus .

3 Настройте каналите, както следва:

Ако не знаете номера на канала (честота)

Натиснете \uparrow/\downarrow , за да потърсите следващия възможен канал. Когато каналът бъде открит, търсенето спира. За да продължите търсенето, натиснете \uparrow/\downarrow .

Ако знаете номера на канала (честота)

Натиснете бутоните с цифри, за да въведете номера на канала с програмата, която желаете, или номера на VCR канала.

4 Натиснете \oplus , за да прескочите към “Confirm”, след това натиснете \oplus .

Повторете процедурата, описана по-горе, за да настроите и запазите други канали ръчно.

Label

Позволява ви да наименувате канал, като използвате максимум 5 букви или цифри.

AFT

Ако имате усещането, че изображението има смущения, можете да използвате тази опция, за да извършите ръчна настройка на избрания програмен номер като по този начин ще постигнете по-добро качество на изображението.

Audio Filter

Подобрява качеството на звука за индивидуални канали в случай на смущения при моно предавания. Понякога нестандартните сигнали могат да причинят смущения или прекъсване на звука, когато гледате моно програми. Ако не се получават звукови отклонения, препоръчваме ви да оставите тази опция в положението ѝ по подразбиране "Off".





Не можете да получавате стерео или програми с двоен звук, когато сте избрали "Low" или "High". "Audio Filter" не е възможен, когато "System" е в настройка "L".

Skip

Пропускате нежелани аналогови канали, когато са избрани с бутоните PROG +/- (Можете да избирате канал с такава настройка, като използвате бутоните с цифри.)

Decoder

Показва и записва избрани кодирани канали, когато използвате декодер, свързан през видеорекодер директно към scart конектора  1 или към scart конектора  2.



В зависимост от страната/региона избран в "Country" (стр. 6) тази опция може да не е възможна.

Confirm

Запазва промените, извършени в настройките "Manual Programme Preset".

Меню за цифрови настройки DV3

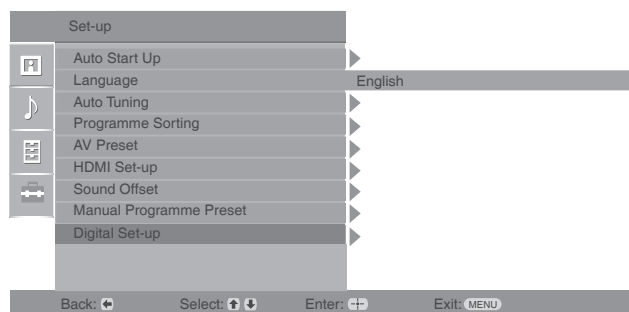

Можете да променяте/задавате цифрови настройки, като използвате менюто "Digital Set-up" (цифрови настройки). За да изберете опции в "Settings", вижте "Работа със системата от менюта" (стр. 20).



Възможно е някои настройки да не работят в някои държави/региони.

Digital Tuning

Digital Auto Tuning

Настройва всички възможни цифрови канали.

Тази опция ви позволява да настроите отново вашия телевизор, когато сменяте жилището си, например, или да търсите нови канали, пуснати от вашия кабелен оператор. За подробности вижте "Автоматична настройка на телевизора" на стр. 7.

Program List Edit

Премахва всички нежелани цифрови канали, запазени в телевизора, и променя порядността им.

1 Натиснете \uparrow/\downarrow , за да изберете канала, който желаете да премахнете или преместите на нова позиция.

Натиснете бутоните с цифри, за да въведете трицифрената програма на предаването, което желаете.

2 Премахнете или сменете реда на цифровите канали, както следва:

За да премахнете цифрови канали

Натиснете \oplus . Извежда се съобщение за потвърждение за изтриването на цифровия канал. Натиснете \leftarrow , за да изберете "Yes", след това натиснете \oplus .

За да промените реда на цифровите канали

Натиснете \rightleftarrows , след това натиснете \uparrow/\downarrow , за да изберете новата позиция за канала и натиснете \leftarrow .

3 Натиснете RETURN.

Digital Manual Tuning

Ръчна настройка на цифровите канали. Тази функция работи, когато функцията "Digital Auto Tuning" е зададена в положение "Antenna".

1 Натиснете съответния бутон с цифра, за да изберете номера на канала, който желаете, след това натиснете \uparrow/\downarrow , за да настроите канала.

2 Когато каналът бъде открит, натиснете \uparrow/\downarrow , за да изберете канала, който желаете да запазите, след това натиснете \oplus .

3 Натиснете \uparrow/\downarrow , за да изберете номер на програма, на който желаете да запазите канала, след това натиснете \oplus .

Повторете гореописаната процедура, за да настроите ръчно и други канали.

Digital Set-up

(цифрова настройка)

Subtitle Set-up

“Subtitle Setting” (настройка на субтитрите): Когато изберете “For Hard Of Hearing”, възможно е заедно със субтитрите да се появят и допълнителни визуални помощни материали (ако телевизионният канал излъчва такава информация).

“Subtitle Language” (език на субтитрите)
Избира език за извеждане на субтитрите.

Audio Set-up

Audio Type (аудио вид)

Увеличава нивото на звука, когато сте избрали “For Hard Of Hearing”

Audio Language (аудио език)

Избира езика за звука на избраната програма. Някои цифрови канали могат да предават програми на няколко езика.

Audio Description (аудио описание)

Предоставя аудио описание на визуалната информация, ако телевизионните канали съдържат такава информация.

Mixing Level

Регулира изходните нива на основния звук на телевизора и аудио описанието.



Тази опция е възможна само когато “Audio Description” е в позиция “On”.

Banner Mode

“Basic”: Извежда информация за програмата с цифров банер.

“Full”: Извежда информация за програмата с цифров банер и извежда подробна програмна информация под банера.

Radio Display (радио дисплей)

Фонът на екрана се извежда, когато слушате радио предавания. Можете да изберете извят за фона на екрана или да изведете случайно избран извят. За да отмените временно появянето на фон, натиснете който и да е бутон.

Parental Lock (родителска защита)

Задава възрастова граница за програмите. Всяка програма, която надвишава възрастовата граница, може да бъде гледана само след извеждането на PIN код.

1 Натиснете бутоните с цифри, за да въведете съществуващ PIN код.

Ако не сте задавали PIN код преди това, ще се появи екран за извеждане на PIN.

Следвайте инструкциите, описани по-долу в “PIN code”.

2 Натиснете , за да изберете възрастова граница или “None” (за неограничено гледане), след това натиснете .

3 Натиснете RETURN.

PIN code (PIN код)

За да зададете PIN код за първи път

1 Натиснете бутоните с цифри, за да въведете нов PIN код.

2 Натиснете RETURN.

За да промените PIN кода

1 Натиснете бутоните с цифри, за да въведете съществуващия PIN код.

2 Натиснете бутоните с цифри, за да въведете новия PIN код.

3 Натиснете RETURN.



PIN кодът 9999 винаги се приема.

Технически настройки

“Auto Service Update”: Позволява на телевизора да разпознава и запазва нови цифрови услуги, когато се появят такива.

“Software Download”: Позволява на телевизора автоматично да получава обновления на софтуера чрез съществуващата антена (ако има такава). Sony препоръчва тази опция винаги да бъде зададена в положение “On”. Ако не желаете да обновявате вашия софтуер, задайте тази опция в положение “Off”.

“System Information”: Извежда информация за настоящата версия на софтуера и нивото на сигнала.

“Time Zone”: Позволява ви ръчно да избирате времевата зона, в която се намирате, ако не е същата като настроената за вашата държава/регион.

“Auto DST”: Задава автоматична или ръчна смяна на лятно и зимно часово време.

• “On”: Автоматично превключва между лятно и зимно часово време в зависимост от календара.

• “Off”: Часът се извежда спрямо настройката, зададена в “Time Zone”.

CA Module Set-up

Позволява ви да използвате услугата платена телевизия, след като се сдобите с Conditional Access Module (CAM) и карта за гледане. За местоположението на гнездото  (PCMCIA) вижте стр. 17.

Допълнителна информация

Спецификации

Дисплей на устройството:
Изисквания на захранването:
220 - 240 V AC, 50 Hz

Размер на екрана:
KDL-40xxxx: 40 инча
KDL-37xxxx: 37 инча
KDL-32xxxx: 32 инча
KDL-26xxxx: 26 инча

Резолюция на дисплея:
1,366 точки (хоризонтална) x 768 линии (вертикална)

Консумация на захранване:
KDL-40xxxx: 165 W или по-малко
KDL-37xxxx: 150 W или по-малко
KDL-32xxxx: 130 W или по-малко
KDL-26xxxx: 90 W или по-малко

Консумация на захранване в режим на готовност*:
KDL-40xxxx: 0.6 W или по-малко
KDL-37xxxx: 0.6 W или по-малко
KDL-32xxxx: 0.7 W или по-малко
KDL-26xxxx: 0.7 W или по-малко

* Тази консумация се достига след като телевизорът приключи с нужните вътрешни процеси след изключване.

Размери (ш/в/г):

KDL-40xxxx:
Прибл. 982 x 690 x 265 мм (с поставка)
Прибл. 982 x 643 x 124 мм (без поставка)
KDL-37xxxx:
Прибл. 906 x 658 x 265 мм (с поставка)
Прибл. 906 x 611 x 126 мм (без поставка)
KDL-32xxxx:
Прибл. 790 x 577 x 214 мм (с поставка)
Прибл. 790 x 530 x 119 мм (без поставка)
KDL-26xxxx:
Прибл. 657 x 500 x 214 мм (с поставка)
Прибл. 657 x 453 x 121 мм (без поставка)

Тегло

KDL-40P30xx/KDL-40U30xx:
Прибл. 23.5 кг (с поставка)
Прибл. 20.0 кг (без поставка)
KDL-37P30xx/KDL-37U30xx:
Прибл. 21.0 кг (с поставка)
Прибл. 18.0 кг (без поставка)
KDL-32P30xx/KDL-32U30xx:
Прибл. 15.0 кг (с поставка)
Прибл. 13.0 кг (без поставка)
KDL-26P30xx/KDL-26U30xx:
Прибл. 12.5 кг (с поставка)
Прибл. 10.0 кг (без поставка)
KDL-26Sxxxx/KDL-26Txxxx:
Прибл. 12.5 кг (с поставка)
Прибл. 10.5 кг (без поставка)

Система на панела:

LCD (течно-кристален дисплей) панел

Телевизионна система:

Аналогова: В зависимост от държавата/региона:
V/G/H, D/K, L, I
Цифрова: DVB-T

Цветова система/видео система:

Аналогова: PAL, SECAM
NTSC 3.58, 4.43 (само Video In)
Цифрова: MPEG-2 MP@ML

Антенa:

75 ома външен терминал за VHF/UHF
Покритие на каналите:
Аналогово: 48.25 - 855.25
Цифрово: VHF Band III (177.5 - 226.5 MHz)
UHF E21 - E69 (474 - 858 MHz)

Терминали:

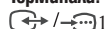
 1

21-пинов Scart конектор (CENELEC стандарт)
включително аудио/видео вход, RGB вход и TV
аудио/видео изход.

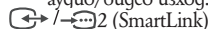
 2 (SmartLink)

21-пинов Scart конектор (CENELEC стандарт) вклю-
чително аудио/видео вход, RGB вход, аудио/видео
изход с възможност за избор и SmartLink интерфейс.

 3

Поддържани формати: 1080i, 720p, 576p, 576i, 480p,
480i

Y: 1 Vp-p, 75 ома, 0,3 V негативна синхронизация

P-/C-: 0.7 Vp-p, 75 ома

P-/C-: 0.7 Vp-p, 75 ома

 3:

Аудио вход (фоно жакове)

500 mVrms

Импеданс: 47 килоома

HDMI IN 4, 5

Видео: 1080i, 720p, 576p, 576i, 480p, 480i

Аудио: Двуканален, линейен PCM 32, 44.1 и 48 kHz, 16,

20 и 24 бита или аналогов аудио вход (фоно жакове)

Аналогов аудио (фоно) жакове:

500 mVrms, импеданс 47 килоома (само HDMI

IN 4)

 S 6 S видео вход (4-пинов мини DIN)

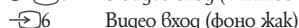
 6 Видео вход (фоно жак)

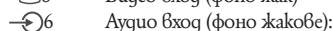
 6 Аудио вход (фоно жакове):

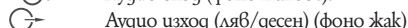
 Аудио изход (ляв/десен) (фоно жак)

PC  PC вход (15 Dsub) (вижте стр. 17)

G: 0.7 Vp-p, 75 ома, без синхронизация на зелено

B: 0.7 Vp-p, 75 ома, без синхронизация на зелено

R: 0.7 Vp-p, 75 ома, без синхронизация на зелено

HD: 1.5 Vp-p

VD: 1.5 Vp-p

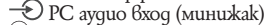
 PC аудио вход (минижак)

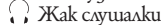
 Жак слушалки

 CAM (Conditional Access Module) гнездо

Изход за звука

10 W + 10 W

Дизайнът и спецификациите подлежат на промяна без предупреждение.

Допълнителни аксесоари:

Скоба за стена SU-WL500 (KDL-40P30xx/ KDL-37P30xx/
KDL32P30xx/ KDL-40U30xx/ KDL-37U30xx/ KDL-32U30xx).
Скоба за стена SU-WL100 (KDL-40P30xx/ KDL-26P30xx/
KDL26U30xx/ KDL-26S30xx/ KDL-26S28xx/ KDL-26T28xx/
KDL-26T26xx).

Таблица за PC входния сигнал

Сигнали	Хоризонтала (пиксели)	Вертикала (линии)	Хоризонтална честота (kHz)	Вертикална честота (Hz)	Стандарт
VGA	640	480	31.5	60	VGA
SVGA	800	600	37.9	60	VESA Ръководство
XGA	1024	768	48.4	60	VESA Ръководство
WXGA	1280	768	47.4	60	VESA
	1280	768	47.8	60	VESA

- PC входът на този телевизор не поддържа Sync on Green или Composite Sync.
- PC входът на този телевизор не поддържа свързващи сигнали.
- За най-добро качество на картината, препоръчваме ви да използвате сигнали с вертикална честота от 60 Hz. При други сигнали ще видите съобщение "NO SYNC".

Таблица за PC входния сигнал за HDMI 4, 5

Сигнали	Хоризонтала (пиксели)	Вертикала (линии)	Хоризонтална честота (kHz)	Вертикална честота (Hz)	Стандарт
VGA	640	480	31.5	60	VGA
SVGA	800	600	37.9	60	VESA Ръководство
XGA	1024	768	48.4	60	VESA Ръководство
WXGA	1280	768	47.4	60	VESA
WXGA	1280	768	47.8	60	VESA
WXGA	1360	768	47.7	60	VESA

Отстраняване на проблеми

Проверете дали индикаторът  (готовност) мига в червено.

Когато мига

Функцията за автодиагностика е включена.

1 Измерете продължителността на премигванията на индикатора  (готовност).

Например, ако индикаторът мига 3 пъти, след това има 2 секунди пауза и пак мига 3 пъти.

2 Натиснете  отгоре на телевизора, за да изключите устройството, изключете захранващия кабел и информирайте Вашия доставчик или сервиз на Sony за премигванията на индикатора (продължителност и интервал).



Когато не мига

1 Проверете опциите в таблицата по-долу.



2 Ако проблемът продължава, проверете телевизора в квалифициран сервиз.

Картина

Не се появява картина (екранът е тъмен) и няма звук.

- Проверете връзките на антената.
- Телевизорът не е включен в мрежата. Натиснете ключа  на телевизора (отгоре).
- Ако индикаторът  (готовност) свети в червено, натиснете .

Не се появява картина или информационно меню от свързаното към scart конектора оборудване.

- Натиснете /, за да изведете списък на свързаното оборудване. След това изберете желания вход.
- Проверете връзките между допълнителното оборудване и телевизора.

Получава се раздвояване на изображенията или изображенията оставят следа.

- Проверете връзките на антената/кабела.
- Проверете посоката и местоположението на антената.

На екрана се появяват "снежинки" или изображението съдържа смущения.

- Проверете дали антената не е счупена или прегъната.
- Проверете дали не е изтекъл срокът на годност на антената (3-5 години при нормална употреба, 1-2 години близо до морския бряг).

Появяват се точкови линии или ленти.

- Пазете телевизора от източници, които могат да причинят електрични смущения, като например автомобили, мотоциклети или сешоари.
- Когато инсталирате допълнително оборудване, оставете малко място между допълнителното оборудване на телевизора.
- Уверете се, че антената е свързана чрез приложения коаксиален кабел.
- Пазете антената далеч от други свързващи кабели.

Появяват се смущения в картината, когато гледате телевизионни канали.

- Изберете "AFT" (Автоматична фина настройка), за да получите по-добро приемане на картината (стр. 28).

Появяват се малки черни и/или ярки петънца на екрана.

- Изображението на дисплея е съставено от пиксели. Малките черни и/или ярки петънца на екрана не означават неизправност.

Цветните програми нямат цветове.



- Изберете "Reset" (стр. 22).

Не се появяват цветове или цветовете са неестествени, когато гледате сигнал от  3 жаковете.

- Проверете връзките на  3 жаковете и се уверете, че са здраво поставени в съответните им гнезда.

Звук

Картината е добра, но няма звук.

- Натиснете  +/- или  (заглушаване).
- Уверете се, че опцията "Speaker" е зададена в положение "TV Speaker" (стр. 24).

Канали

Желаните канали не могат да бъдат избрани.

- Превключете между цифров и аналогов режим и изберете желаня цифров/аналогов канал.

Някои канали са празни.

- Това са кодирани/платени канали. Включете се в услугата за платена телевизия.
- Каналът се използва само за данни (без картина и звук).
- Свържете се с телевизионната станция за подробности относно предаването на сигнала.

Не се извежда цифров канал.

- Свържете се с местния ви оператор, за да разберете дали във вашата област има цифрови предавания.
- Обновете антената си.

Общи

Телевизорът се изключва автоматично (преминава в режим на готовност).

- Проверете дали таймерът за автоматично изключване ("Sleep Timer") е включен или потвърдете настройката "Duration" от "On Time" (стр. 26).
- Ако не се приема сигнал и не се извършва операция в TV режим за около 10 минути, телевизорът автоматично преминава в режим на готовност.

Телевизорът се включва автоматично.

- Проверете дали "On Time" е включен (стр. 26).

Някои входни източници не могат да бъдат избрани.

- Изберете "AV Preset" и отменете функцията "Skip" на входния източник (стр. 27).

Устройството за дистанционно управление не работи.

- Сменете батериите.

Не можете да добавяте канали към Favourite List

- Можете да съхранявате до 999 канала във Favourite List.

HDMI оборудването не се появява в "HDMI Device List"

- Проверете дали оборудването е съвместимо с HDMI.

Производителят на този продукт е Sony Corporation, 1-7-1 Konan Minato-ku Tokyo, 108-0075 Japan. Упълномощеният представител за EMC (електромагнитна съвместимост) и техническа безопасност на продукта е Sony Deutschland GmbH, Hedelfinger Strasse 61, 70327 Stuttgart, Germany. За въпроси, свързани със сервиза и гаранцията, моля обърнете се към адресите в съответните сервизни или гаранционни документи.

Допълнителна информация за този продукт и отговори на често задавани въпроси можете да намерите на нашия уебсайт за клиентска поддръжка.

KDL-40P30xx
KDL-37P30xx
KDL-32P30xx
KDL-26P30xx
KDL-32S30xx
KDL-40S30xx

KDL-40U30xx
KDL-37U30xx
KDL-32U30xx
KDL-26U30xx
KDL-26S30xx
KDL-26T26xx

<http://www.sony.net>
<http://www.sony.bg>