

SONY®

LCD Цифров цветен телевизор

Ръководство за експлоатация

KDL-52W40xx	KDL-32W42xx	KDL-32V47xx
KDL-52W42xx	KDL-40E40xx	KDL-26V45xx
KDL-46W40xx	KDL-32E40xx	KDL-26V47xx
KDL-46W42xx	KDL-26E40xx	
KDL-40W40xx	KDL-37V45xx	
KDL-40W42xx	KDL-37V47xx	
KDL-32W40xx	KDL-32V45xx	

BRAVIA

Въведение

Благодарим ви за покупката на този продукт на Sony. Преди да започнете работа с телевизора, моля прочетете ръководството изцяло и го запазете за бъдещи справки.

Изхвърляне на телевизора



Изхвърляне на стари електрически & електронни уреди (Приложимо за страните от Европейския съюз и други европейски страни, използващи система за разделително събиране на отпадьци)
Този символ на устройството или на неговата опаковка показва, че този продукт не трябва да се третира като домашен отпадьк.

Вместо това, той трябва да бъде предаден в съответните пунктове за рециклиране на електрически и електронни уреди. Изхвърлянето на този продукт на правилното място, ще предотврати потенциални негативни последици за околната среда и човешкото здраве, които в противен случай могат да се получат. Рециклирането на материалите ще помогне за запазването на естествените ресурси. За по-подробна информация относно рециклирането на този продукт, моля, свържете се с местния градски офис, службата за изхвърляне на отпадьци или с магазина, от който сте закупили продукта.



Изхвърляне на използвани батерии (приложимо за страните от Европейския съюз и други европейски страни, използващи система за разделно събиране на отпадьци)
Този символ на батериите или на тяхната опаковка показва, че този продукт не трябва да се третира като домашен отпадьк. Изхвърлянето на батериите на правилното място ще предотврати потенциални негативни последици за околната среда и човешкото здраве, които в противен случай, при неправилното изхвърляне на продукта, могат да се случат.

Рециклирането на материалите ще помогне за запазването на естествените ресурси. В случай, че поради мерки за безопасност или интегритет на данните продуктът трябва постоянно да бъде свързан с батерията, то отстраняването на батерията от устройството трябва да се извършва единствено в квалифициран сервиз. За да се уверите, че батерията ще бъде правилно изхвърлена, когато животът на устройството изтече, го предайте в правилния събирателен пункт за рециклиране на електрическо и електронно оборудване. Относно всички други видове батерии, моля, прегледайте частта относно безопасното събиране на батериите от продукта. Предайте батериите в правилния събирателен пункт за рециклиране на батерии. За по-подробна информация относно рециклирането на този продукт, моля, свържете се с местния градски офис, службата за изхвърляне на отпадьци или с магазина, от който сте закупили продукта.

Производителят на този продукт е Sony Corporation, 1-7-1 Konan, Minato-ku, Tokyo, 108-0075 Япония. Оторизираният представител за EMC и безопасност на продукта е Sony Германия, GmbH, Hedefinger Strasse 61, 70327 Штутгарт, Германия. Относно сервизирането на продукта и при проблеми с гаранцията, моля, обръщайте се към адресите, които са указани в отделните сервизни книжки и гаранционни карти.

Забележка за цифровата функция на телевизора

- Всяка функция, свързана с цифровия телевизор (-), ще работи само в държавите и областите, в които се предлагат DVB-T (MPEG2 и MPEG4 AVC) цифрови земни сигнали, или там, където имате достъп до съвместима с DVB-C (MPEG 2 и MPEG4 AVC) кабелна услуга. Моля, проверете при вашия местен доставчик дали там, където живеете, можете да приемате DVB-T сигнал.
- Възможно е вашият кабелен доставчик да ви поиска допълнителна такса за подобна услуга и е възможно да се наложи да се съгласите с правилата и условията, които той налага.
- Въпреки че този телевизор следва DVB-T и DVB-C спецификациите, съвместимостта му с бъдещи DVB-T цифрови земни сигнали и DVB-C цифрови кабелни предавания не е гарантирана.
- Възможно е определените цифрови функции на телевизора да не работят в някои държави/региони и DVB-C кабелната услуга може да не работи правилно с някои доставчици
- Относно списък на съвместимите кабелни доставчици, моля, вижте интернет страницата за поддръжка: <http://support.sony-europe.com/TV/DVBC/>

Информация за търговски марки

- е регистрирана търговска марка на DVB Project
- Произведен по лиценз на BBE Sound, Inc. Лицензиран от BBE Sound, Inc. по един или повече от следните щатски закони: 5510752, 5736897. BBE и символът BBE са регистрирани търговски марки на BBE Sound, Inc.
- Произведен по лиценз на Dolby Laboratories. „Dolby” и символът gvoyno D – са търговски марки на Dolby Laboratories.
- HDMI и логото HDMI, както и High-Definition Multimedia Interface са търговски марки или запазени търговски марки на HDMI Licensing LLC.



- Илюстрациите, използвани в това ръководство, се отнасят за KDL-40W4000, освен ако не е посочено друго.
- Знакът „x”, който се появява след името на модела, е цифра, която означава различен цвят на телевизора.

Съдържание

Ръководство за бързо включване	4
Проверка на аксесоарите.....	4
Информация за безопасност.....	9
Предпазни мерки.....	10
Преглед на устройството за дистанционно управление.....	11
Преглед на бутоните на телевизора и индикаторите.....	12

Гледане на телевизора

Гледане на телевизора.....	13
Проверка на справочника –.....	15
Използване на списъка с любими програми (Favourite) –.....	16

Използване на допълнително оборудване

Свързване на допълнително оборудване.....	17
Преглед на изображения от свързано оборудване.....	18
Използване на BRAVIA Sync (HDMI контрол).....	19

Използване на функциите в MENU

Преглед на Номе менюто на телевизора (XMB-).....	21
Настройки.....	22
Картина.....	22
Звук.....	23
Функции.....	24
Настройки.....	25
Аналогови настройки.....	28
Цифрови настройки –.....	29
Снимки	
Кадръв.....	32
Използване на USB Photo Viewer.....	32

Допълнителна информация

Спецификации.....	33
Отстраняване на проблеми.....	36

 : само за цифрови канали
Преди да започнете работа с телевизора, моля, прочетете раздела “Информация за безопасност” в това ръководство.
Запазете ръководството за бъдещи справки.

Ръководство за бързо включване

1: Проверка на аксесоарите

Захранващ кабел (1) (само за KDL-52W4xxx, KDL-46W4xxx, KDL-40W4xxx, KDL-40E4xxx)

Устройство за дистанционно управление RM-ED011 (1)

Устройство за дистанционно управление RM-ED011 W (1) (само за KDL-40E4xxx, KDL-32E4xxx, KDL-26E4xxx)

Батерии размер AA (тип R6) (2)

Стойка (1) (освен за KDL-52W4xxx, KDL-26W4xxx)

Винтове за стойката (4) (само за KDL-46W4xxx, KDL-40W4xxx, KDL-40E4xxx, KDL-37V4xxx)

Винтове за стойката (3) (само за KDL-32W4xxx, KDL-32E4xxx, KDL-32V4xxx, KDL-26V4xxx)

Поставяне на батерии в устройството за дистанционно управление

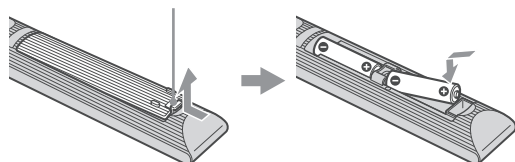

- Натиснете и повдигнете капачето на отделието за батериите.
- Уверете се, че сте поставили приложените батерии, спазвайки поляритета.
- Никога не смесвайте различни видове батерии или стари и нови батерии.
- Изхвърляйте изхабените батерии на определените за това места.

В някои региони това може да е регламентирано.

Моля, свържете се с местните власти, за да получите информация относно този въпрос.

- Работете внимателно с устройството за дистанционно управление. Не го изпускайте и не стъпвайте върху него. Не разливайте течности върху него.

Не поставяйте устройството за дистанционно управление на места, които се намират в близост до топлинни източници, или на места, изложени на директна слънчева светлина, а също и във влажна стая.

2: Прикрепяне на стойката

(освен за KDL-52Wxxx, KDL-26E4xxx)

- 1 Отворете кашона и извадете стойката и винтовете.

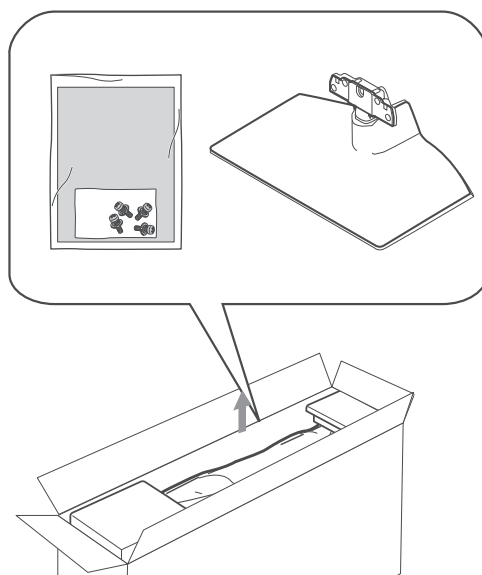

2 Поставете телевизора върху стойката. Внимавайте да не прищипете някой от кабелите.

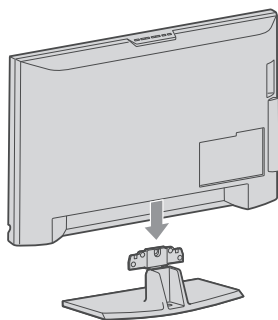

3 Спегнете телевизора към стойката, като използвате приложените винтове.

KDL-46W4xxx
KDL-40W4xxx
KDL-40E4xxx
KDL-37V4xxx

KDL-32W4xxx
KDL-32E4xxx
KDL-32V4xxx
KDL-26V4xxx

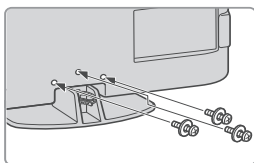
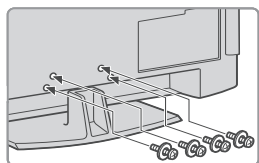

Ако използвате електрическа отвертка, загъйте стойност приблизително 1.5 N-m (15 kgf-cm)

3: Свързване на антена/ видеорекодер/ DVD рекордер

Свързване само на антената

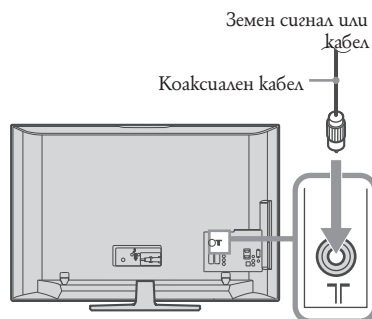

Свързване на антена/ кабел/ видеорекодер/ DVD рекордер

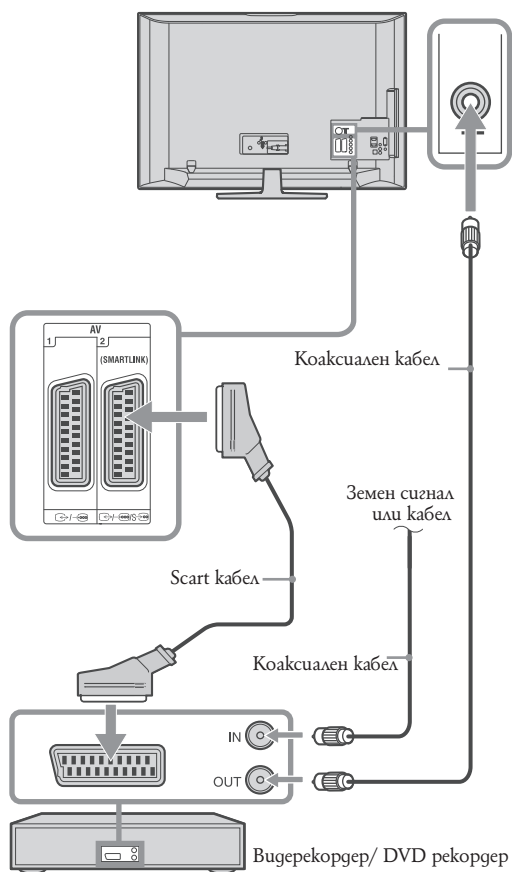

4: Предпазване на телевизора от падане

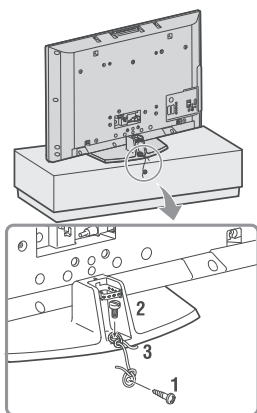

- 1 Поставете дървен винт (4 mm диаметър, не е приложен в комплекта) в стоечката на телевизора.
- 2 Поставете винт (M5 x 12, не е приложен в комплекта) в дупката на телевизора.
- 3 Свържете дървения винт и другия винт със здрава корда.

5: Свързване на кабелите

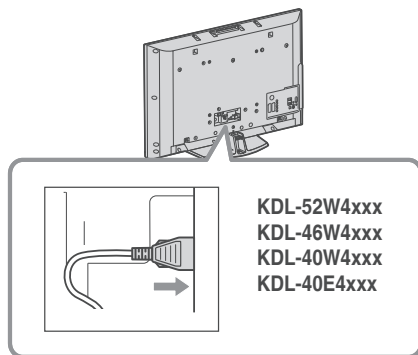

6: Събиране на кабелите

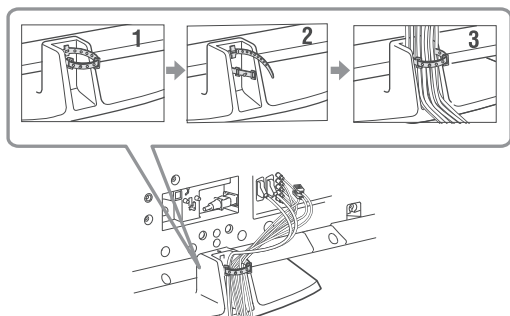

7: Извършване на първоначална настройка

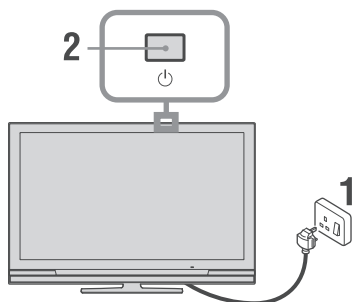

- 1 Свържете телевизора към електрическата мрежа (220-240 V AC, 50 Hz).
- 2 Натиснете – на телевизора. Когато за първи път включите телевизора, на екрана автоматично се извежда менюто за избор на език.
- 3 Натиснете $\uparrow/\downarrow/\leftarrow/\rightarrow$, за да изберете език от изведените опции в менюто на екрана, след това натиснете \oplus .

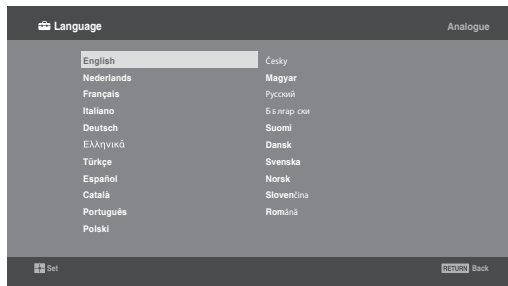

4 Натиснете \updownarrow , за да изберете държавата/региона, в която ще използвате телевизора, след това натиснете \oplus .

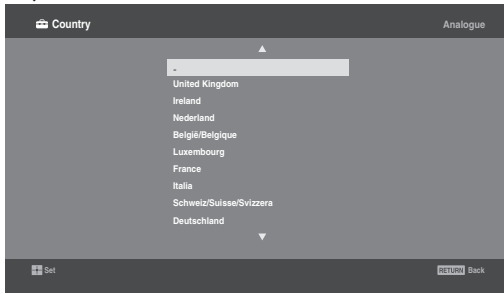

Ако държавата/региона, в който ще използвате телевизора, не се изведе в списъка, вместо държава/регион изберете “.”.

5 Натиснете \updownarrow , за да изберете местоположението, където ще работите с телевизора, след това натиснете \oplus .

– Sony ви препоръчва да изберете „Home” като настройка за захранването.

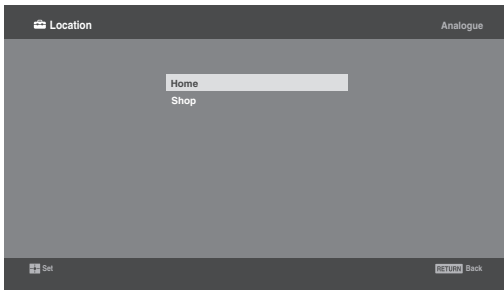

Тази опция избира първоначален режим на картината, който е подходящ за нормалните условия на осветеност в тази среда.

8: Автоматична настройка на телевизора

1 Изберете OK и след това натиснете \oplus .

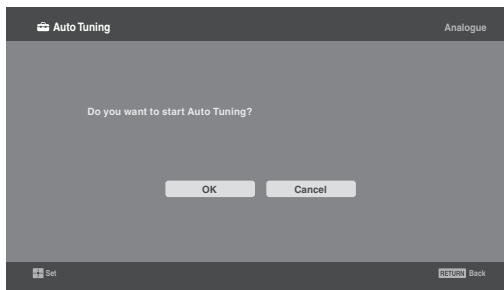

2 Натиснете \updownarrow , за да изберете „Antenna” или “Cable”, след това натиснете \oplus .

Ако изберете „Cable”, се извежда екранът за избор на начин на сканиране. Вижте “Настройка на телевизора за

цифрова кабелна връзка” (стр. 8).

Телевизорът автоматично започва търсенето на всички възможни цифрови канали, след което търси всички аналогови сигнали. Тази процедура може да отнеме няколко минути. Моля, бъдете търпеливи и докато процесът тече не натискате никакви бутони на телевизора или на устройството за дистанционно управление.

Ако на екрана се изведе съобщение, което ви подканва да свържете антената.

Не са открити цифрови или аналогови канали.

Моля, проверете връзката на антената и натиснете \oplus , за да стартирате отново автоматичната настройка.

3 Когато менюто за сортиране на програми се изведе на екрана, следвайте стъпките в „Сортиране на програми” (стр. 28).

Ако не желаете да променяте реда, в който сме запазили аналоговите канали на телевизора, натиснете \leftarrow RETURN, за да преминете към стъпка 4.

4

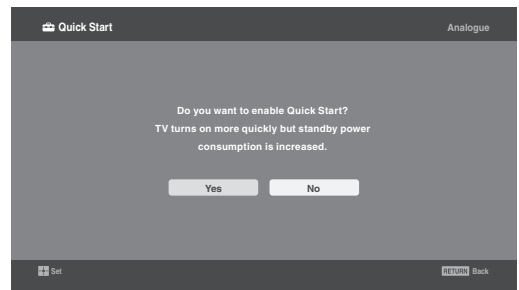

За подробности вижте стр. 24.

5

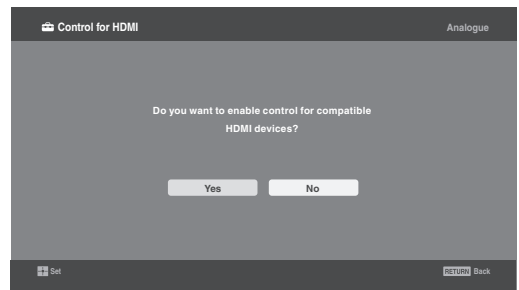

За подробности вижте стр. 19.

6 Натиснете \oplus .

Телевизорът е настроил всички възможни канали.

Когато не можете да приемате цифрови канали или когато изберете регион, в който няма цифрово приемане на стъпка 3 (стр. 7), част трябва да бъде сверен след стъпка 3.

За да настроите телевизора за кабелна връзка

1 Натиснете ⊕.

2 Натиснете \uparrow/\downarrow , за да изберете „Quick Scan” или “Full Scan”, след това натиснете ⊕.

„Quick Scan”: Каналите се настройват в зависимост от информацията, предавана от кабелния доставчик и в рамките на предавания сигнал. Препоръчителните настройки за „Frequency”, “Network ID” и “Symbol Rate” са “Auto”. За да извършите бърза настройка, ви препоръчваме да използвате функцията “Quick Scan”, когато кабелният доставчик поддържа такава опция.

Ако “Quick Scan” не постигне ефект, моля, използвайте метода “Full Scan”, описан по-долу.

“Full Scan”: Всички възможни канали се настройват и запазват. Тази процедура може да отнеме известно време. Тази опция е препоръчителна, когато „Quick Scan” не се поддържа от вашия кабелен доставчик.

За повече информация относно поддържаните доставчици на кабелна телевизия, вижте интернет страницата за поддръжка:

<http://support.sony-europe.com/TV/DVBC/>

3 Натиснете \uparrow/\downarrow , за да изберете „Start”, след това натиснете ⊕.

Телевизорът започва да търси каналите. Не натискайте бутони на телевизора или на устройството за дистанционно управление.

Някои доставчици на кабелна телевизия не поддържат функцията „Quick Scan”. Ако докато използвате функцията „Quick Scan” не бъдат разпознати никакви канали, използвайте опцията “Full Scan”.

Сваляне на стойката на телевизора

Не сваляйте стойката, освен ако не сте решили да монтирате телевизора на стената.

Сваляне на стойката на телевизора

Не сваляйте стойката, освен ако не сте решили да монтирате телевизора на стената.

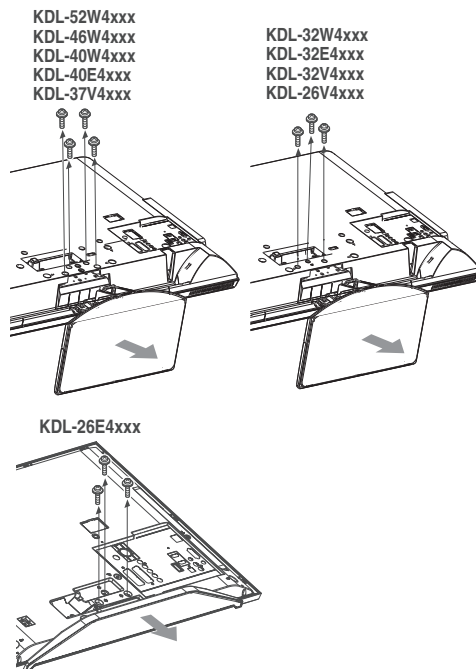

Информация за безопасност

Инсталация/Настройка

Инсталирайте и използвайте телевизора в съответствие с инструкциите, описани по-долу, за да избегнете риск от пожар, токов удар или повреда и/или наранявания.

Инсталация

- Телевизорът трябва да бъде инсталиран близо до лесно достъпен контакт от мрежата от 220 V.
- Поставете телевизора на стабилна, равна повърхност.
- Инсталирането на устройството към стената трябва да се извърши само от квалифициран персонал.
- За по-голяма безопасност ви препоръчваме да използвате оригиналните аксесоари на Sony, включително:
 - KDL-52W40xx/KDL-52W42xx/KDL-46W40xx/KDL-46W42xx/KDL-40W40xx/KDL-40W42xx/KDL-32W40xx/KDL-32W42xx/KDL-40E40xx/KDL032E40xx/KDL-37V45xx/KDL-37V47xx/KDL32V45xx/KDL-32V47xx: Погова стойка SU-WL500.
 - KDL-26V45xx/KDL-26V47xx/KDL-26E40xx: Погова стойка SU-WL100.
 - KDL-46W40xx/KDL-46W42xx/KDL-40W40xx/KDL-40W42xx/KDL-32W40xx/KDL-32W42xx/KDL-40E40xx/KDL-32E40xx/KDL-37V45xx/KDL-37V47xx/KDL-32V45xx/KDL-32V47xx: Стойка за телевизора SU-FL300M.

Пренасяне

- Преди да местите телевизора, изключете всички кабели от него.
- Пренасянето на телевизора изисква двама или повече души.
- Когато пренасяте телевизора на ръка, придържайте го както е показано на илюстрацията отясно. Не излагайте LCD панела на удари.
- Когато повдигате или местите телевизора, стабилно придържайте устройството от долната страна.
- При пренасяне не излагайте телевизора на удари или прекалени вибрации.
- Когато пренасяте устройството за поправка или го местите, пакетирайте го, като използвате оригиналната опаковка и материали за пакетиране. Уверете се, че придържате долната част на панела, а не предната.

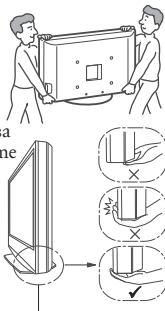

Вентилация

- Не поставяйте нищо върху вентилационните отвори на корпуса.
- Оставете свободно място около телевизора както е показано по-долу.
- Препоръчително е да използвате оригиналната скоба за стена на Sony, за да предоставите адекватна вентилация.

Инсталация на стена

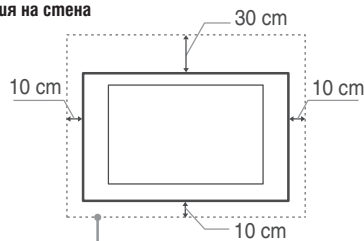

Оставете най-малко толкова място около устройството.

Инсталиране с помощта на стойката

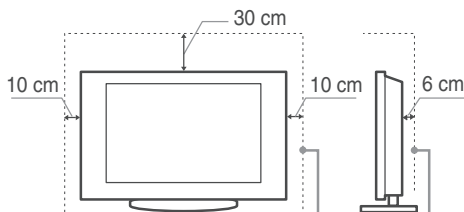

Оставете най-малко толкова място около устройството.

- За да постигнете правилна вентилация и да предотвратите събирането на прах или мръсотия, следвайте следните правила:
 - Не инсталирайте телевизора като горният му край сочи надолу, ако е обърнат на задната си страна или настрана.
 - Не инсталирайте телевизора върху рафтове, вградени шкафове, килим или легло.
 - Не покривайте телевизора с пергата, парчета плат или вестници и др.
 - Не инсталирайте телевизора, както е показано по-долу. Циркулацията на въздух е блокирана.

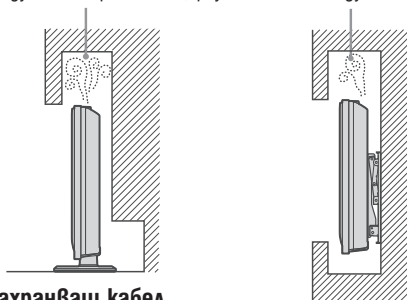

Захранващ кабел

За да предотвратите риск от пожар, токов удар, повреда и/или нараняване, работете със захранващ кабел както следва.

- Използвайте само оригинален захранващ кабел на Sony. Не използвайте други марки.
- Заредете щепсела плътно и докрай в контакта.
- Работете с телевизора само със захранване от 220-240V AC.
- Когато прокарвате кабели, за ваша безопасност се уверете, че сте изключили захранващия кабел; внимавайте да не се спънете в кабелите.
- Изключете захранващия кабел от мрежата от 220 V преди да работите или местите телевизора.
- Пазете захранващия кабел далеч от източници на топлина.
- Изключете захранващия кабел и го почиствайте редовно. Ако захранващият кабел е замърсен или прахен и по него се образува влага, покритието му може да се наруши и това може да доведе до пожар.

Забележки

- Не използвайте приложения захранващ кабел с друго оборудване.
- Не дупчете, не огъвайте и не усуквайте захранващия кабел. Проводниците могат да се оголят или прекъснат.
- Не преработвайте захранващия кабел.
- Не поставяйте тежки предмети върху захранващия кабел.
- Не дърпайте самия захранващ кабел, когато го изключвате от контакта.
- Не свързвайте твърде много устройства към един и същи контакт.
- Не използвайте контакт с плитко гнездо.

Забранена употреба

Не инсталирайте/ използвайте телевизора на следните места или в ситуациите, описани по-долу. В противен случай телевизорът може да се повреди и да причини пожар, токов удар, повреда и/или нараняване.

Местоположение:

На открито (пряка слънчева светлина), на морския бряг, на кораб или друго плавателен съд, във вътрешността на превозно средство, в медицински заведения, на нестабилни повърхности, близо до вода, изложен на мъжа, влага или пушек.

Околна среда:

На зорещи, влажни или крайно прашни места; изложени на насекоми; на места, изложени на механични вибрации, в близост до леснозапалими вещества (свещи и др.). Телевизорът трябва да бъде предпазен от поливане с течности; на поставяйте в близост до устройството предмети, пълни с течности, като например вази.

Ситуация:

Не използвайте устройството, ако сте с мокри ръце, когато корпусът на устройството е свален или когато са прикрепени аксесоари, които не са препоръчани от производителя. Изключете телевизора от мрежата от 220 V, а също и антените, по време на гръмотевични бури.

Счупени парчета:

- Не хвърляйте нищо към телевизора. Стъклото на екрана може да се счупи и да експлодира при удара и да причини сериозни наранявания.
- Ако повърхността на дисплея се пропука, не я докосвайте, докато не изключите захранващия кабел. В противен случай може да получите токов удар.

Когато не използвате устройството

- Поради причини, свързани с безопасността и околната среда, ви препоръчваме да изключвате телевизора, когато не планирате да го използвате няколко дни.
- Телевизорът не е изключен от мрежата, когато е изключен от копчето. За да изключите напълно устройството, изключете кабела на захранването от електрическата мрежа.
- Някои телевизори притежават функции, които изискват оставянето на устройството в режим на готовност.

Относно децата

- Не позволявайте на деца да се качват върху телевизора.
- Пазете малките аксесоари далеч от деца, за да не бъдат погълнати по грейка.

Ако се получи следният проблем...

Ако се получи някой от следните проблеми, езабавно изключете телевизора и захранващия кабел. Консултирайте се с вашия доставчик или с оторизиран сервиз на Sony дали е наложително телевизорът да бъде проверен от квалифициран сервиз.

Когато:

- Захранващият кабел е повреден.
- Гнездото на контакта е плитко.
- Телевизорът е повреден, понеже е изпуснат, ударен или нещо е хвърлено по него.
- Течни или твърди предмети са попаднали в отворите на корпуса.

Предпазни мерки

Преглед на телевизора

- Ледайте телевизия в средно осветена стая, тъй като ледането на телевизия в слабо осветена стая натоварва допълнително очите ви.
- Когато използвате слушалки, настройте силата на звука, за да предотвратите увреждане на слуха.

LCD екран

- Въпреки че LCD екранът е изработен по високо-прецизна технология и повече от 99,99% от пикселите му са ефективни, върху LCD екрана могат да се появят черни или светли точки (червени, сини или зелени). Това е структурна особеност на LCD панела и не е неизправност.
- Не натискайте и не драккайте предния филтър и не поставяйте предмети върху устройството. Изображението може да е неравно или LCD панелът може да се повреди.
- Ако използвате устройството на студено място, картината може да се замъгли или да стане по-тъмна. Това не е неизправност. Този феномен изчезва, когато температурата се повиши.
- Когато на екрана продължително време са избедени неподвижни изображения, възможно е да се появят остатъчни образи. Те могат да изчезнат за няколко секунди.
- Екранът и корпусът се затоплят, когато не използвате устройството. Това не е неизправност.
- LCD екранът се състои от малко количество течни кристали и живак. Флуоресцентната тръба, използвана в някои устройства, също съдържа живак. Следвайте месните правила и закони за изхвърляне при добри отпадъци.

Поддръжка и почистване на повърхността на екрана/корпуса на телевизора

Уверете се, че сте изключили захранващия кабел, свързан към мрежата от 220 V и телевизора, преди да започнете почистване.

За да предотвратите повреда на покритието на екрана, следвайте инструкциите, изброени по-долу.

- За да премахнете праха от повърхността на екрана/корпуса, почиствайте с меко сухо парче плат. Ако полепналата прах не може да се почисти, почиствайте екрана с меко парче плат, леко навлажнено с почистващ разтвор.
- Не използвайте грапави парчета плат, алкални разтвори, почистващи прахове или разтвори, като например алкохол или бензин. Използването на такива вещества или продължителният контакт с гума или винил може да повреди повърхността на екрана или повърхността на корпуса на устройството.
- Когато регулирате въгъла на телевизора, местете бавно устройството, за да предотвратите изместване на телевизора или пагане от масата или столката.

Допълнително оборудване

Не инсталирайте допълнителни компоненти или оборудване, излъчващо електромагнитни вълни, близо до телевизора. В противен случай е възможно картината и/или звукът да се извездат със смущения.

Преглед на устройството за дистанционно управление

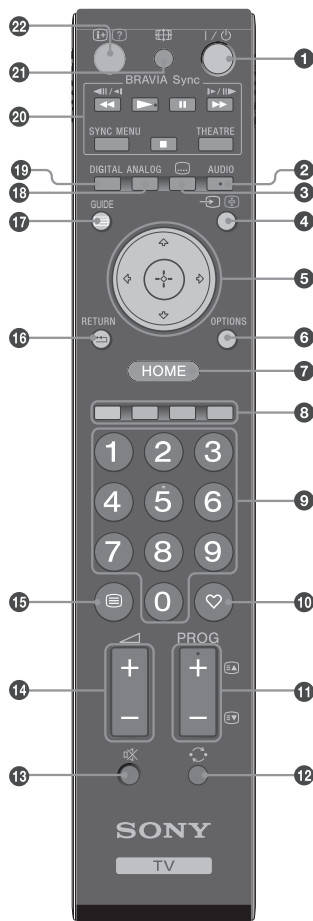

1 I/O - Режим на готовност на телевизора

Изключва временно телевизора и го включва от режим на готовност.

2 AUDIO

В аналогов режим: Натиснете, за да промените режима на двоев звук (стр. 24).
В цифров режим: Натиснете, за да изберете език за звука (стр. 30).

3 - Субтитри

Натиснете, за да изведете субтитри за настоящата програма, ако телевизионният канал предоставя такава информация (само в цифров режим) (стр. 30).

4 - Текстов вход/ Задръжане на текст

В TV режим: Избира входен сигнал от източник, свързан към гнездата на телевизора. (стр. 18).

В текстов режим (стр. 14): Задръжа настоящата страница.

5

6 OPTIONS (стр. 14, 19)

Можете да работите с различни опции за преглед и да промените/вършите настройки в зависимост от източника и режима на екрана.

7 HOME (стр. 21)

8 Цветни бутони (стр. 14, 15, 16)

9 Бутони с цифри

– В TV режим: Избира канали. За номера на канали 10 и нагоре, въведете бързо втората цифра.

– В аналогов текстов режим: Въведете трицифрения номер на страницата, за да я изберете.

10 Любими (стр. 16)

11 PROG +/-

– В TV режим: Избира следващ (+) или предходен (-) канал.

– В текстов режим (стр. 14): Избира следваща (+) или предходна (-) страница.

12 - Предходен канал

Връща се към предходния гледан канал (включен за повече от 5 секунди).

13 - Заглушаване на звука

14 +/- - Сила на звука

15 - Текст (стр. 14)

16 - RETURN

Връща се към предходния екран на изведеното меню.

17 - GUIDE (стр. 15)

18 ANLOG – Аналогов режим (стр. 13)

19 DIGITAL – Цифров режим (стр. 13)

20 BRAVIA Sync (стр. 19)

21 - Режим на екрана (стр. 14)

22 - Информация/ Извеждане на текст

– В цифров режим: Извежда бегла информация за програмата, която гледате в момента.

– В аналогов режим: Всеки път, когато натиснете , информацията на екрана се променя както следва: Извежда информация за номера на настоящия канал и режима на екрана – Извежда време – Скрива информацията.

– В текстов режим (стр. 14): Извежда скрита информация (например, отговор на загадка).

Бутоните AUDIO, PROG+, номер 5 и имат осезаема точка. Използвайте осезаемата точка, когато работите с телевизора.

Преглед на бутоните на телевизора и индикаторите

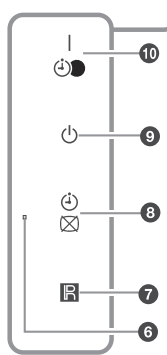
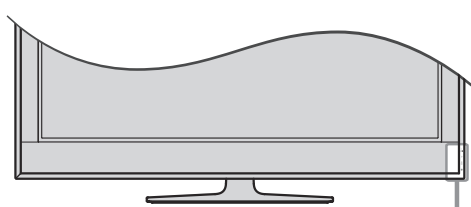
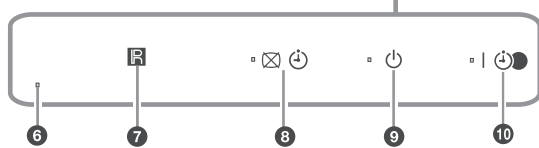
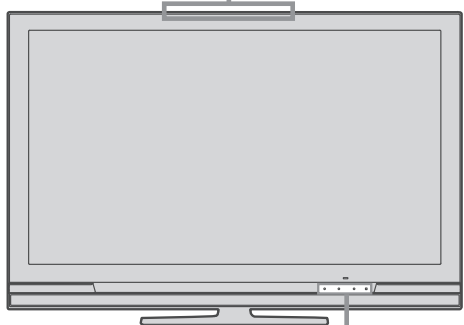
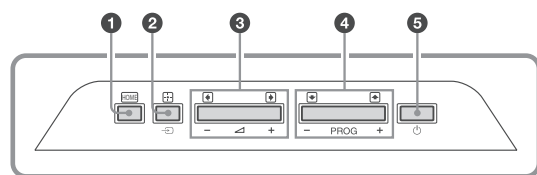

1 HOME (стр. 21)

2 - Избор на входен сигнал / ОК

- В телевизионен режим: Избира източника на входен сигнал от оборудването, свързано към гнездата на телевизора (стр. 18).

- В режим на телевизионно меню: Избира меню или опция, и потвърждава настройката.

3 +/- / [] / []

-- В TV режим: Увеличава (+) или намалява (-) нивото на силата на звука.

- В TV меню: Преминува през опциите наляво (→) или надясно (←).

4 PROG +/- / [] / []

- В TV режим: Избира следващ (+) или предходен (-) канал.

- В TV меню: Преминува през опциите нагоре (-) или надолу (-).

5 - Захранване

Включва или изключва телевизора.

За да изключите телевизора напълно, изключете захранващия кабел от електрическата мрежа.

6 Светлинен сензор

Не поставяйте нищо върху сензора, защото това може да наруши функцията му.

7 Сензор на устройството за дистанционно управление

- Приема IR сигнали от устройството за дистанционно управление.

- Не поставяйте нищо над сензора, защото функциите му могат да се нарушат.

8 - Изключване на картината / Индикатор за автоматично изключване

- Светва в зелено, когато изключите картината (стр. 24).

- Светва в оранжево, когато зададете таймера за автоматично изключване (стр. 25).

9 - Индикатор за режим на готовност

Светва в червено, когато телевизорът е в режим на готовност.

10 - Индикатор за захранване / Таймер за запис на програма

- Светва в зелено, когато телевизорът е включен.

- Светва в оранжево, когато зададете запис с таймера (стр. 15)

- Светва в червено, когато записвате с таймера.

- Уверете се, че телевизорът е напълно изключен преди да изключите захранващия кабел от електрическата мрежа. Ако изключите захранващия кабел докато телевизорът е включен към електрическата мрежа, индикаторът може да остане включен или телевизорът да се повреди.

- Не поставяйте нищо върху индикаторите, защото това може да наруши функцията им.

Гледане на телевизия

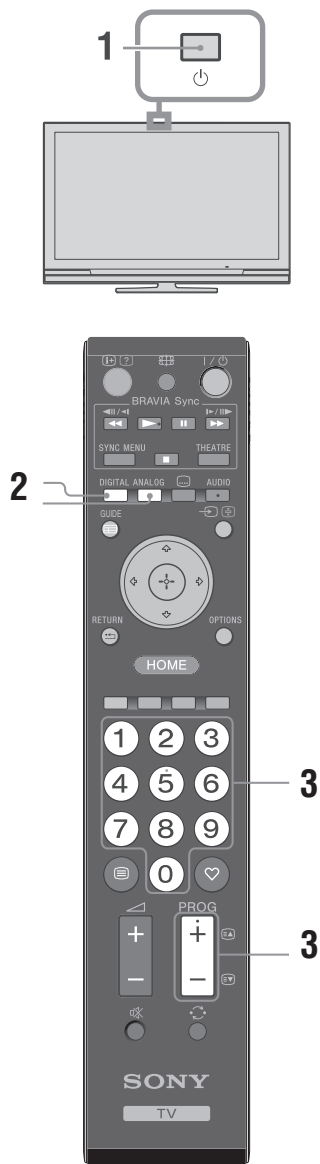

1 Натиснете – на телевизора, за да включите телевизора. Когато телевизорът е в режим на готовност (индикаторът – (готовност) от предната страна на телевизора свети в червено), натиснете –/– на устройството за дистанционно управление, за да включите телевизора.

2 Натиснете DIGITAL, за да включите цифров режим, или натиснете ANALOG, за да включите аналогов режим. Възможните канали се различават в зависимост от режима.

3 Натиснете бутоните с цифри или PROG +/-, за да изберете TV канал.

За да изберете номер на канал 10 или по-голям, използвайте бутоните с цифри и въведете втората и третата цифри в рамките на 2 секунди.

За да изберете цифров канал, като използвате справочника, вижте стр. 15.

В цифров режим

За кратко се извежда банер с информация. Възможно е на банера да се появят следните икони.

: Възможна интерактивна услуга (MHEG цифров текст)

: Интерактивната услуга (MHEG цифров текст) е изключена

: Радио услуга

: Кодирана/платена услуга

: Възможни са няколко езика за звука

: Възможни са субтитри

: Възможни са субтитри за хора с увреден слух

: Препоръчителна възраст за настоящата програма (от 4 до 18 години)

: Родителска защита

: Настоящата програма се записва

Допълнителни операции

За да	Извършете следното
Включите телевизора без звук от режим на готовност.	Натиснете . Натиснете \triangleleft +/-, за да зададете сила на звука.
Регулирайте силата на звука	Натиснете \triangleleft + (увеличение) / - (намаление).

За да използвате телетекст

Намиснете -. Всеки път, когато намискате -, дисплеят се променя както следва:

Текст – Текст и картина (смесен режим) – Без текст (изключване на услугата телетекст)

За да изберете страница, натиснете бутоните с цифри или PROG +/-.

За да задържите страница, натиснете -/-.

За да разкриете скрита информация, натиснете -/-.

--

Когато в ъгъла на страницата се изведе четирицветна индикация, вие можете да използвате услугата Fastext. Услугата Fastext ви позволява да отворите страници бързо и лесно. Натиснете съответния цветен бутон, за да отворите страницата.

За да промените ръчно режима на екрана в съответствие с предаваната програма

Неколкократно натиснете -, за да изберете съответния екранен формат.

Smart*

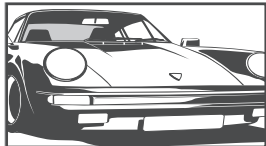

4:3

Извежда обикновени 4:3 предавания с имитация на широкоекранен ефект. 4:3 изображението се разтегля, за да запълни екрана.

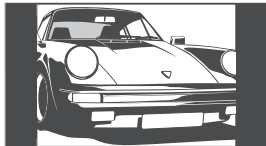

Извежда обикновени 4:3 предавания (например за телевизори без широк екран) в правилните пропорции.

Wide

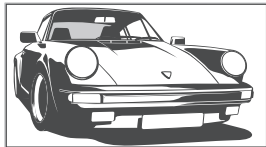

Извежда широкоекранни предавания (16:9) в правилните пропорции.

Zoom*

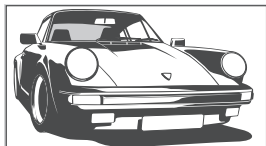

14:9**

Възпроизвежда предавания в кино (формат letter box) формат в правилните пропорции.

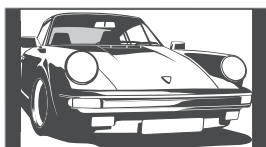

Извежда 14:9 предавания в правилните пропорции. Камо резултат на екрана се виждат черни ленти.

* Възможно е части от долната и горната част на екрана да бъдат отрязани.

Възможно е някои символи и/или букви в горната и долната част на екрана да не бъдат видими в режим Smart. В този случай изберете „Vertical Size“ от менюто „Screen“ (стр. 26) и регулирайте вертикалния размер, така че да виждате тези части.

– Можете да зададете „Auto Format“ в положение „On“. Телевизорът автоматично избира най-добрия режим за извеждане на картината на определеното предаване (стр. 26).

– Можете да регулирате част от изображението, когато изберете „Smart“, „14:9“ или „Zoom“. Натиснете -/-, за да преместите нагоре или надолу (например, за да прочетете субтитри).

Използване на менюто с опции

Натиснете OPTIONS, за да изведете следните опции, когато гледате телевизионна програма.

Опции	Описание
Режим на работа с изображението	Вижте стр. 22
Режим на работа със звука	Вижте стр. 23.
Високоразговорител	Вижте стр. 27.
Настройка на субтитрите (само в цифров режим)	Вижте стр. 30.
Таймер за автоматично изключване	Вижте стр. 25.
Запазване на храненето	Вижте стр. 24.
Автоматична настройка на часовника (само в аналогов режим)	Вижте стр. 31.

Проверка на справочника DV3 *

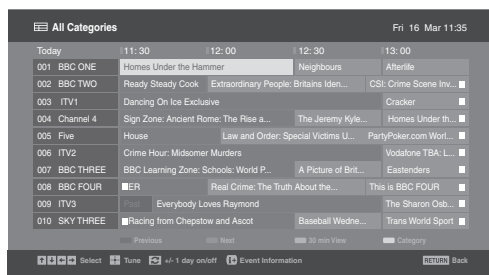

* Възможно е тази функция да не работи в някои държави/региони.

1 В цифров режим, натиснете – GUIDE.

2 Извършете желаната операция, както е показано в таблицата по-долу или както се вижда в избедения екран.

За да	Извършете следното
Гледате настояща програма.	Натиснете / / / докато изберете програмата, след това натиснете .
Изключите справочника	Натиснете GUIDE.
Сортирате програмната информация по категории	1 Натиснете синия бутон. 2 Натиснете / / / за да изберете категория, след това натиснете .
- Списък с категории.	
Зададете програма за запис	1 Натиснете / / / за да изберете бъдещата програма, която желаете да записвате, след това натиснете . 2 Натиснете / / / за да изберете „Timer REC”. 3 Натиснете , за да зададете таймерите на видеорекордера/ DVD рекордера. До информацията за програмата се извежда червения символ . Индикаторът – от предната страна на телевизора светва в оранжево. - За да записвате програмата, която гледате в момента, натиснете .
Зададете програма, която автоматично да бъде изведена на екрана, когато започва – Reminder	1 Натиснете / / / за да изберете бъдеща програма, която желаете да изведете, след това натиснете . 2 Натиснете / / / за да изберете „Reminder”, след това натиснете . До информацията за програмата се извежда символът –. Индикаторът от предната страна на телевизора светва в оранжево. - Ако превключите телевизора в режим на готовност, устройството автоматично ще се включи, когато програмата започне.
Зададете часа и датата на програма, която желаете да запишете – Manual timer REC	1 Натиснете / / / за да изберете програмата, която желаете да записвате, след това натиснете . 2 Натиснете / / / за да изберете „Manual timer REC”, след това натиснете –. 3 Натиснете / / / за да изберете дата, след това натиснете . 4 Задайте начално и крайно време по същия начин, като описания в стъпка 3. 5 Натиснете / / / за да изберете програма, след това натиснете . 6 Натиснете , за да зададете таймерите на телевизора и на видеорекордера/ DVD рекордера. До информацията за програмата се извежда символът . Индикаторът от предната страна на телевизора светва в оранжево. - За да записвате програмата, която гледате в момента, натиснете .

За да

Отменете запис/Reminder
- Timer list

Извършете следното

- 1 Натиснете **[+]** **[?]**
- 2 Натиснете **⇧/⇩** за да изберете „Timer list“, след това натиснете **[+]**.
- 3 Натиснете **⇧/⇩**, за да изберете програмата, която желаете да отмените, след това натиснете **[+]**.
- 4 Натиснете **⇧/⇩**, за да изберете „Cancel Timer“, след това натиснете **[+]**.
Извежда се дисплей за потвърждение на отмяната на програмата.
- 5 Натиснете **⇧/⇩**, за да изберете „Yes“, след това натиснете **[+]**, за да потвърдите избора си.

- Можете да зададете запис с таймера за видеорекодер/ DVD рекордера, чрез телевизора, само за видеорекодери, съвместими с функцията SmartLink. Ако вашият видеорекодер/DVD рекордер не е съвместим с функцията SmartLink, ще се изведе съобщение, което ще ви напомни да зададете таймера за вашия видеорекодер/ DVD рекордер.
- След като записът е започнал, вие можете да превключите телевизора в режим на готовност. Но изключвайте напълно устройството, защото записът може да прекъсне.
- Ако сте избрали възрастово ограничение за програмите, на екрана ще се изведе съобщение, което ще ви пита за кода. За повече информация относно „Родителска защита“ вижте стр. 30.

Използване на списъка с любими програми (Favourites) DV3 *

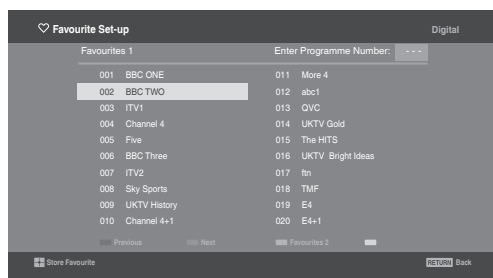

1 В цифров режим, натиснете **-**.

2 Извършете желаната операция, както е показано в следната таблица или както е избедено на екрана.

Списък с любими програми

* Възможно е тази функция да не работи в някои държави/региони.

За да

Създадете първия си списък с любими програми (Favourites).

Извършете следното

- 1 Натиснете **⇧/⇩/⇧/⇩**, за да изберете канала, който желаете да прибавите, след това натиснете **[+]**.
Каналите, записани в списъка с любими програми (Favourites), се обозначават със символа **♥**.
- 2 Натиснете **жълтия бутон**, за да изберете „Favourites 2“ или „Favourites 3“.

Гледате канал

- 1 Натиснете **жълтия бутон**, за да работите със списъка с любими програми (Favourites).
- 2 Натиснете **⇧/⇩**, за да изберете канал; след това натиснете **[+]**. **[+]**

Изключите списъка с любими програми (Favourites)

Натиснете **⇧/⇩** RETURN.

Прибавите или премахнете канали в списъка с любими програми (Favourites).

- 1 Натиснете **синия бутон**.
- 2 Натиснете **жълтия бутон**, за да изберете списъка с любими програми (Favourites), който желаете да редактирате.
- 3 Натиснете **⇧/⇩/⇧/⇩**, за да изберете канал, който желаете да прибавите или премахнете, след това натиснете **[+]**.

Премахнете всички канали от настоящия списък с любими програми (Favourites)

- 1 Натиснете **синия бутон**.
- 2 Натиснете **жълтия бутон**, за да изберете списъка с любими програми (Favourites), който желаете да редактирате.
- 3 Натиснете **синия бутон**.
- 4 Натиснете **⇧/⇩**, за да изберете „Yes“, след това натиснете **[+]**, за да потвърдите избора си.

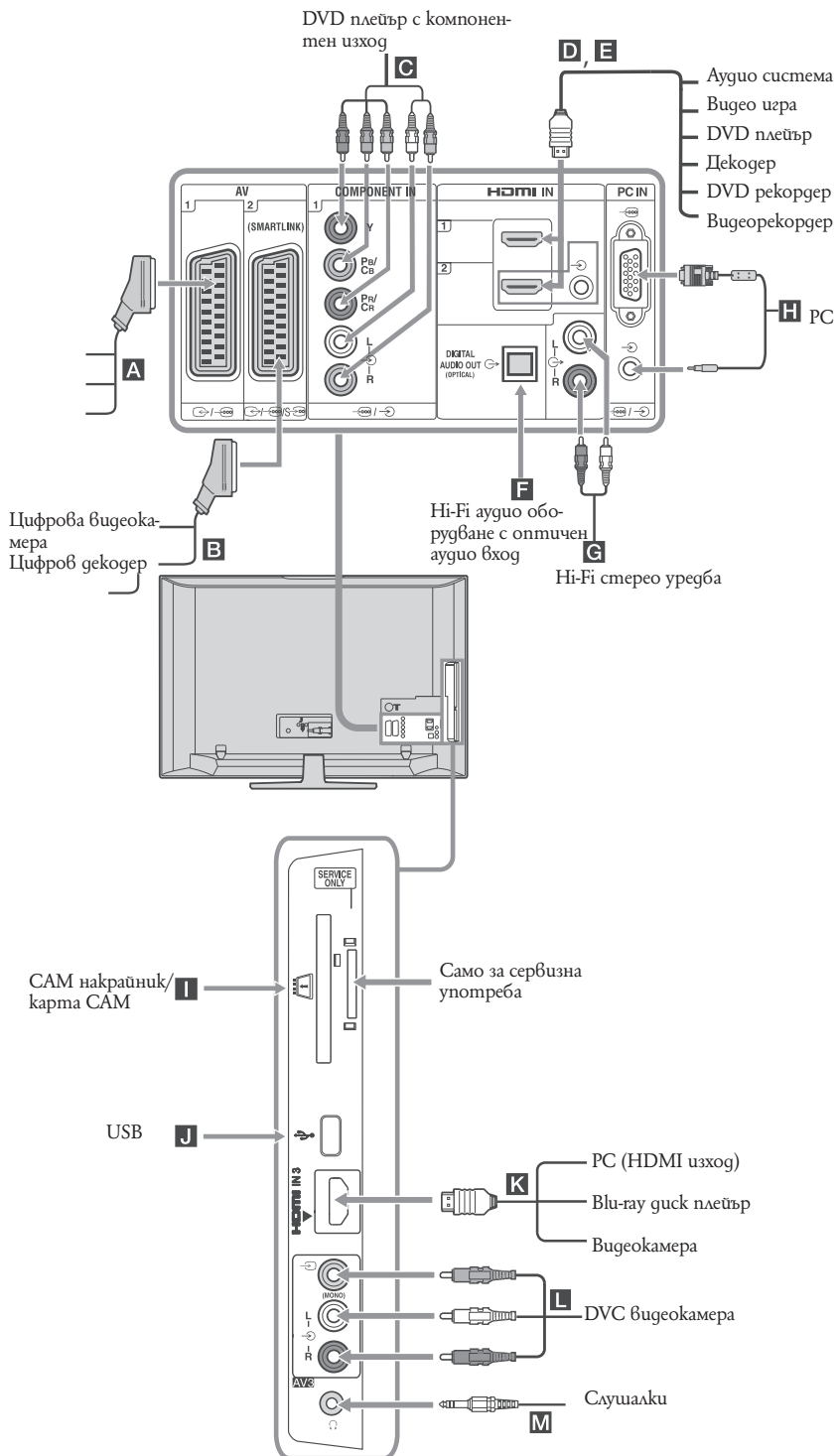

Преглед на изображенията от свързано оборудване

Включете свързаното оборудване, след което извършете една от следните операции.

За оборудване, свързано към scart гнездата, като използвате напълно окабелен 21-пинов scart кабел.

Започнете възпроизвеждане на свързаното оборудване. Изображението от свързаното оборудване се извежда на екрана.

За автоматично настроен видеорекодер/DVD рекордер

Написнете PROG +/- или бутоните с цифри, за да изберете видео канал.

За друго свързано оборудване

Написнете \uparrow/\downarrow , за да изведете списъка със свързаното оборудване. Написнете \rightarrow (A), за да изберете желания входен източник, след това написнете \rightarrow (B).

Осветената опция автоматично се избира, ако 2 секунди след като написнете \rightarrow не извършите операция. Когато входният източник е зададен в положение „Skip“ в менюто „AV Preset“ (стр. 26), този вход не се извежда в списъка.

За да се върнете към нормален TV режим, написнете DIGITAL или ANALOG.

Символ на екрана	Описание
\rightarrow AV1	За да видите оборудването, свързано към A .
\rightarrow AV2	За да видите оборудването, свързано към B . SmartLink е директна връзка между телевизора и видеорекодера/DVD рекордера.
\rightarrow AV3	За да видите оборудването, свързано към L .
\rightarrow HDMI 1	HDMI IN 1*. За да видите оборудването, свързано към D .
\rightarrow HDMI 2	HDMI IN 2*. За да видите оборудването, свързано към E . Ако оборудването има DVI гнездо, свържете DVI гнездото към HDMI IN гнездото, като използвате DVI-HDMI адаптер (не е приложен в комплекта), и свържете аудио изходите на устройството към аудио входовете на HDMI IN гнездата.

Символ на екрана	Описание
\rightarrow HDMI 3	HDMI IN 3*. За да видите оборудването, свързано към K . – Уверете се, че използвате единствено HDMI кабел, който притежава логото HDMI. – Когато свържете „Control for HDMI“ съвместимо оборудване, връзката със свързаното оборудване се поддържа. Вижте стр. 19, за да настроите връзката. – Когато свързвате аудио система с HDMI гнездо, уверете се, че сте свързали също и HiFi гнездото.
\rightarrow Component	За да видите оборудването, свързано към C .
PC	За да видите оборудването, свързано към H . Препоръчваме ви да използвате PC кабел с ферит, като например „Connector, D-sub 15“ (ref. 1-793-504-11; можете да намерите такъв в сервизните центрове на Sony) или подобен.
За да свържете	Извършете следното
Слушалки M	Свържете към гнездото –, за да слушате звука от телевизора през слушалките.
CAM (Conditional Access Module) I	За да използвате платени телевизионни услуги. За подробности вижте ръководството за експлоатация, приложено с CAM. За да използвате CAM, свалете гуменото покритие на CAM гнездото. Изключете телевизора, когато зареждате CAM в гнездото. Когато не използвате CAM, препоръчваме ви да поставяте гуменото покритие върху CAM гнездото. – CAM не се поддържа във всички държави. Моля, обърнете се към вашия доставчик.
Hi-Fi аудио оборудване G	Свържете към аудио изходни гнезда –, за да слушате звука от телевизора през Hi-Fi аудио оборудването.
DIGITAL AUDIO OUT (OPTICAL) F	Използвайте оптичен аудио кабел.
USB J	Използвайте USB памет, за да изведете снимки.
Допълнителни операции	
За да	Извършете следното
За да се върнете към нормални телевизионни операции	Написнете DIGITAL или ANALOG.

Използване на менюто с опции

Натиснете OPTIONS, за да изведете следните опции, когато гледате изображения от свързано оборудване.



Опции	Описание
Режим на работа с изображението (освен за PC входен режим)	Вижте стр. 22.
Режим на дисплея (само за PC входен режим)	Вижте стр. 22.
Звуков ефект	Вижте стр. 23.
Високоговорител	Вижте стр. 27.
PIP (само за PC входен режим)	Вижте стр. 19.
PAP (освен за PC входен режим)	Вижте стр. 19.
Автоматична настройка (само за PC входен режим)	Вижте стр. 26.
Хоризонтално увеличение (само за PC входен режим)	Вижте стр. 26.
Таймер за автоматично изключване (освен за PC входен режим)	Вижте стр. 25.
Пестене на захранването	Вижте стр. 24.

Едновременно гледане на две изображения - PAP (Изображение и изображение)

Можете едновременно да гледате две изображения на екрана (от външен източник и телевизионна програма). Свържете допълнително оборудване (стр. 17) и се уверете, че изображенията от оборудването се извеждат на екрана (стр. 18).



- Тази функция не работи за входен компютърен източник.
- Не можете да промените размера на картината.
- Не можете да изведете аналогов видео сигнал в картината на телевизионната програма докато извеждате AV1, AV2 или AV3 видео във външен източник на картината.



1 Натиснете OPTIONS.

2 Натиснете , за да изберете „PAP“, след това натиснете .

Картината от свързаното оборудване се извежда от лявата страна, а телевизионната програма се извежда от дясната страна.

3 Натиснете бутоните с цифри или PROG +/-, за да изберете телевизионните канали.

За да се върнете в режим на единично изображение Натиснете  или  RETURN.

Ще се чувате звука от картината в зелената рамка. Можете да промените звука, който се чува, като натиснете / .





За да гледате две картини едновременно – PIP (Картинка в картината)

Можете едновременно да гледате две изображения на екрана (от компютър и телевизионна програма). Свържете компютъра (стр. 17) и се уверете, че изображението от него се извежда на екрана.

1 Натиснете OPTIONS, за да изведете менюто с опции.

2 Натиснете , за да изберете „PIP“, след това натиснете .

Картината от свързаното оборудване се извежда в пълен размер, а телевизионната програма се извежда в десния ъгъл.

Можете да използвате / / /  за да преместите позицията на телевизионния екран.

3 Натиснете бутоните с цифри или PROG +/-, за да изберете телевизионните канали.

За да се върнете в режим на единично изображение Натиснете  RETURN.

Можете да промените звука на изображението, като изберете „PC Sound/TV Sound“ от менюто с опции.

Използване на BRAVIA Sync (HDMI контрол)



Функцията HDMI контрол позволява на телевизионното устройство да осъществява връзка с оборудванията, които имат такава функция, чрез HDMI CEC (Consumer Electronic Control).

Например, свързвайки Sony оборудване, което е съвместимо с функцията за HDMI контрол (като използвате HDMI кабели), вие можете да контролирате устройствата заедно.

Уверете се, че сте свързали правилно устройствата и настройте съвместимото оборудване за работа с функцията HDMI контрол.

Функции на HDMI контрол

- Автоматично изключва свързаното към телевизора оборудване, когато изключите телевизора.
- Включва автоматично телевизор, свързан към оборудването, и автоматично превключва входния сигнал на оборудването, когато започнете възпроизвеждане на него.
- Ако включите свързаната аудио система докато телевизорът е включен, входният сигнал се превключва към звук от аудио системата.
- Регулира силата на звука (- +/-) и заглушава звука (-) на свързаната аудио система.
- Можете да работите със Sony оборудване, което притежава BRAVIA Sync логото, като използвате устройството за дистанционно управление, като натиснете:

/ , за да работите директно със свързаното оборудване. A

- SYNC MENU, за да изведете на екрана менюто на свързаното HDMI оборудване.

След като изведете менюто, можете да работите с екрана с менюто, като използвате \leftarrow / \rightarrow / \uparrow / \downarrow и \square .

- OPTIONS, за да изведете „Device Control“, след това изберете опциите от „Menu“, „Options“ и „Content List“, за да работите с оборудването.

- Обърнете се към ръководството за експлоатация на свързаното оборудване.

За да свържете HDMI съвместимо оборудване

Свържете съвместимото оборудване и телевизора с HDMI кабел. Когато свързвате аудио система, се уверете, че сте свързали посредством оптичен аудио кабел и DIGITAL AUDIO OUT (OPTICAL) гнездата на телевизора, и аудио системата. За подробности вижте стр. 18.

За да извършите HDMI настройки

Функцията HDMI трябва да бъде зададена и на телевизора, и на свързаното оборудване. Относно настройката на телевизора вижте „Настройка на HDMI“ на стр. 27. за подробности относно настройката се обърнете към ръководството за експлоатация на свързаното оборудване.

Бутони за използване на допълнително оборудване

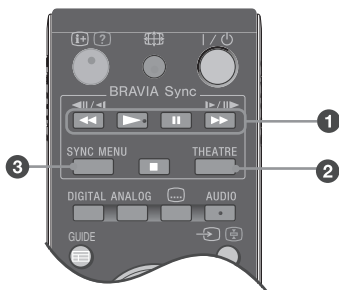

1 \leftarrow / \rightarrow / \square / \ll / \gg : Можете да работите с BRAVIA Sync-съвместимо оборудване, ако има свързано такова към телевизора.

2 THEATRE

Можете да включите или изключите режима Theatre. Когато режимът Theatre е включен, оптималният аудио звук (ако телевизорът е свързан с аудио оборудване посредством HDMI кабел) и качеството на картината за филмово съдържание, автоматично се задават.

Ако изключите телевизора, режимът Theatre също се изключва.

3 SYNC MENU: Извежда менюто на свързаното HDMI оборудване. Докато преглеждате други входящи екрани или телевизионни програми, когато натиснете бутон, се извежда съобщението „HDMI Device Selection“.

Функцията за контрол на HDMI (BRAVIA Sync) е възможна само, посредством свързано Sony оборудване, което е обозначено с логото BRAVIA Sync ако оборудването е съвместимо с функцията за контрол на HDMI.

Преглед на Home менюто на телевизора (XMB --)



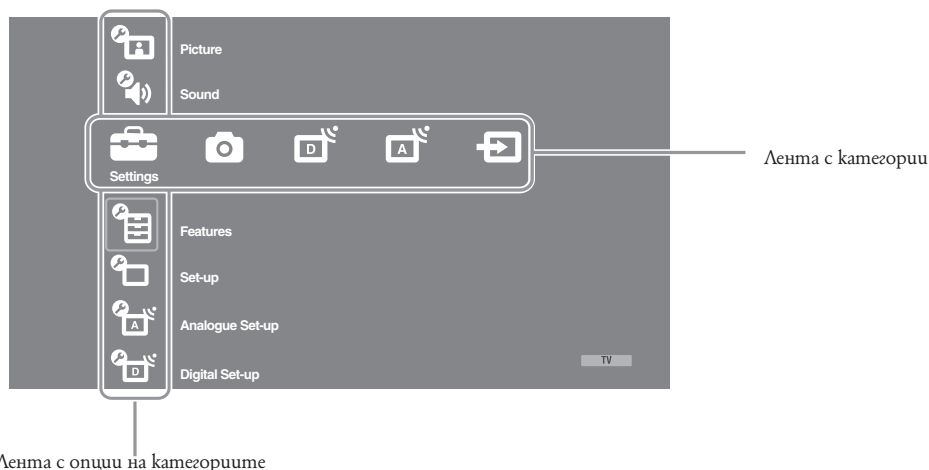

XMB – (XrossMediaBar) е меню за BRAVIA функции и входящи източници, изведени на телевизионния екран. XMB – е лесен начин да изберете и извършите програмиране, и да регулирате настройките на вашия BRAVIA телевизор. Натиснете бутона HOME на устройството за дистанционно управление, за да влезете в менюто XMB –.

1 Натиснете HOME.

На екрана на телевизора се извежда основното меню Home.



2 Натиснете +/-, за да изберете категория.

Икона за категория на носителя	Описание
 Settings	Можете да извършвате допълнителни настройки и регулации. За подробности относно настройките вижте стр. 22.
 Photo	Можете да изберете „USB Photo Viewer” или “Picture Frame” (стр. 32).
 Digital	Можете да изберете цифров канал, списък с любими програми (Favourites) (стр. 16) или упътване (стр. 15). Също така, можете да изберете канал, като използвате бутоните с цифри или PROG +/-.
 Analogue	Можете да изберете аналогов канал. Също така, можете да изберете канал, като използвате бутоните с цифри или PROG +/-. За да скриете списъка с аналогови канали, задайте „Programme List Display” в положение “Off” (стр. 28).
 External Inputs	Можете да изберете оборудване, свързано към телевизора. За да зададете етикет към външния вход, вижте „AV Preset” (стр. 26).

3 Натиснете \uparrow/\downarrow , за да изберете опция, след това натиснете \oplus .

4 Следвайте инструкциите, изведени на екрана.

5 Натиснете HOME, за да излезете от менюто.

- Опциите, които можете да регулирате, се различават в зависимост от ситуацията.
- Опциите, които не са достъпни, са изведени в сиво или не се извеждат.



Настройки



Картина

Picture Mode (Режим на изображението)	Избира режим на изображението, освен за PC входен източник. Опцията за „Picture Mode” може да бъде различна в зависимост от настройката “Video/Photo” (стр. 24). „Vivid”: („Shor”, вижте стр. 7). За светла картина с увеличен контраст и острота. „Standard”: („Home”, вижте стр. 7). За стандартна картина. Оптимална картина за домашна употреба. „Cinema”: За преглед на филмово съдържание. Подходящо за преглед на филми в кино формат. Тази настройка на картината е разработена съвместно със Sony Pictures Entertainment, за да възпроизвежда филми така, както е била цвятта на техните създатели. „Photo”: Задава оптимално качество на картината за преглед на изображения.
Display Mode (Режим на дисплея) (само в PC режим/ PC вход/ HDMI PC вход)	Избира режим на дисплея за входен източник на компютър. „Video”: За видео изображения. „Text”: За текст, таблици или означения.
Reset (Нулиране)	Връща всички настройки на картината, освен “Picture Mode” и “Display Mode” (само в PC режим) в положенията им по подразбиране.
Backlight (Загно осветяване)	Осветява или затъмнява загното осветяване
Contrast (Контраст)	Увеличава или намалява контраста на изображението.
Brightness (Осветяване)	Осветява или затъмнява изображението.
Colour (Цветност)	Увеличава или намалява интензитета на цветността.
Hue (Нюанс)	Увеличава или намалява зелените и червените тонове. “Hue” може да се регулира само за програми с NTSC сигнал (например, видео ленти в САЩ).
Colour Temperature (Температура на цветовете)	Задава белите тонове в изображението. „Cool”: Придава на белите цветове синкав оттенък. „Neutral”: Придава на белите цветове неутрален оттенък. „Warm 1”/“Warm 2”: Придава на белите цветове червеникав оттенък. При настройката „Warm 2” оттенъкът е по-червеникав отколкото при настройката „Warm 1”. Настройките “Warm 1” и „Warm 2” могат да бъдат регулирани само ако “Picture Mode” е зададен в положение “Vivid”.
Sharpness (Острота)	Изостря или омекотява изображението.
Noise Reduction (Намаляване на шума)	Намалява шума в картината (снежинки) при предавания със слаб сигнал. „Auto”: Автоматично намалява смущенията в картината. „High/Medium/Low”: Модифицира ефекта на намаляване на смущенията. „Off”: Изключва функцията за намаляване на шума. Настройката „Auto” не работи за AV1, AV2, AV3, HDMI 1, HDMI 2, HDMI 3, Component, PC и цифров режим.

MPEG Noise Reduction (MPEG намаляване на смущенията)

Намалява смущенията в картината в MPEG-компресирано видео.

Advanced Settings (Допълнителни настройки)

Настройва изображението в по-големи детайли. Когато зададете „Picture Mode” в положение „Cinema” или „Standard”, вие можете да зададете/промените тези настройки.

„Adv. Contrast Enhancer”: Автоматично задава „Backlight” и „Contrast” в най-подходящата настройка според осветеността на екрана. Тази настройка е особено ефективна за тъмни изображения. Тя ще увеличи разликите в контраста на по-тъмните сцени.

„Live Colour”: Прави цветовете по-живи.

„Colour Space” (освен за KDL-32W4xxx, KDL-32E4xxx, KDL-26E4xxx, KDL-37V4xxx, KDL-32V4xxx, KDL-26V4xxx): Променя диапазона на репродукция на цветовете.

„Wide” извежда по-живи цветовете, а „Standard” извежда стандартни цветовете.

– Настройката „Live Colour” не е достъпна, когато зададете „Color Space” в положение „Standard”.

– Настройката „Advanced Settings” не е достъпна, когато зададете „Picture Mode” в положение „Vivid”.

Настройките „Noise Reduction”, „MPEG Noise Reduction” и „Advanced Settings” не са достъпни за компютър.



Звук

Sound Effect (Звуков ефект)

Избира звуковия ефект

„Dynamics”: Изчиства звука и му придава усещане за реалност. Излъчването е ясно и се постига по-голяма абстрактност на звуковия фон, посредством използването на „BVE High definition Sound System”.

„Standard”: Подобрява чистотата, детайлността и присъствието на звука посредством използването на „BVE High definition Sound System”.

„Clear Voice”: Изчиства гласа.

„Dolby Virtual”: Използва телевизионните високоговорители, за да симулира съвместен ефект от многоканалната система.

„BVE ViVA”: „BVE ViVA Sound” предлага музикално точен естествен 3D Hi-Fi звук. Яснотата на звука се подобрява от BVE като широчината, дълбочината и височината на звуковата картина се подобряват от 3D обработката на звука посредством BVE. BVE ViVA звукът е съвместим с всички телевизионни програми, включително новини, музика, драма, филми, спортни предавания и електронни игри.

– Ако зададете „Auto Volume” в положение „On”, „Dolby Virtual” се променя в положение „Standard”.

– Ако слушалките бъдат свързани, „Sound Effect” се променя в положение „Off”.

Reset (Нулиране)

Връща всички настройки на звука към стойностите им по подразбиране.

Treble (Дискант)

Задава звук с по-висока честота.

Bass (Бас)

Задава звук с по-ниска честота.

Balance (Баланс)

Регулира баланса между левия и десен високоговорител.

Auto Volume (Автоматично задаване на силата на звука)

поддържа еднакво ниво на силата на звука - силата на звука на каналите остава същата независимо от предавания сигнал (например в случай на реклама).

– Ако зададете „Sound Effect” в положение „Dolby Virtual”, „Auto Volume” се променя в положение „Off”.

Volume Offset

Регулира нивото на сила на звука на настоящия вход.

Dual Sound

Избира звука от високоговорителите за стерео или дзвезични програми.

„Stereo/Mono“: За стерео предавания.

„A/B/Mono“: За дзвезични предавания, изберете „A“ за канал 1, „B“ за канал 2 или „Mono“ за моно канал, ако има такъв.

–

Ако изберете друго оборудване, свързано към телевизора, задайте „Dual Sound“ в положение „Stereo“, „A“ или „B“.

Опциите „Sound Effect“, „Treble“, „Bass“, „Balance“ и „Auto Volume“ не са възможни, когато „Speaker“ е зададен в положение „Audio System“.



Функции

Quick Start (Бързо включване)

Телевизорът се включва по-бързо от обичайно до 2 часа след като е бил оставен в режим на готовност. Въпреки това, консумацията на енергия в режим на готовност е по-голяма от обикновено.

Power Saving (Пестене на захранването)

Избира режим на намаляване на консумацията на електроенергия от телевизора. Изображението ще изчезне, когато зададете „Picture Off“ и индикаторът – (Picture Off) от предната страна на телевизора светва в зелено. Звукът остава непроменен.

„Standard Power“: Настройка по подразбиране

„Reduced Power“: Намалява консумацията на енергия на телевизора.

„Picture Off“: Изключва картината. Можете да слушате звук с изключена картина.

Light Sensor (Сензор за свет- лина)

Он“: Автоматично регулира настройките за изображението, спрямо осветеността на стаята.

“Off“: Изключва функцията „Light Sensor“

Уверете се, че не сте поставили нищо над сензора. В противен случай е възможно функцията да не работи. За повече информация относно сензора вижте стр. 12.

Logo illumination (освен за KDL-37V4xxx, KDL-32V4xxx, KDL-26V4xxx)

Осветява и изключва логото на Sony от предната страна на телевизора.

Film Mode (Кино режим)

Предоставя по-добро качество на изображението, когато възпроизвеждате DVD изображения в непорозрещивен формат.

“Auto 1“: Разпознава снимков материал (видео или филм) и оптимизира качеството на изображението. Използвайте тези настройки за стандартна употреба.

“Off“: Изключва функцията „Film Mode“

- Ако изображението съдържа неестествени сигнали или твърде много смущения, „Film Mode“ автоматично се изключва, дори ако сте избрали „Auto“.

- „Film Mode“ не работи, когато „Video/Photo“ е зададен в положение „Photo“ или когато бъде разпозната снимка и опцията „Video-A“ е зададена.

Video/Photo (Видео/Снимка)

Предоставя подходящо качество на изображението като в зависимост от входния източник (видео или фото данни) се избира опция.

„Video-A“: Задава подходящо качество на изображението в зависимост от входния източник, видео или фото данните, когато свържете директно Sony HDMI изходно оборудване, което поддържа „Video-A“ режим.

“Video“: Предоставя подходящо качество на движещи се изображения.

“Photo“: Предоставя подходящо качество за неподвижни изображения.

- Настройката се фиксира в положение „Video“, когато режимът Video-A не се поддържа от свързаното оборудване, дори и да сте избрали „Video-A“.

- „Video/Photo“ работи само за HDMI 1, HDMI 2, HDMI 3 и компонентни входни източници (1080p или 1080i).

x.v.Colour (освен за KDL-32W4xxx, KDL-32E4xxx, KDL-26E4xxx, KDL-37V4xxx, KDL-32V4xxx, KDL-26V4xxx)

Извежда движещи се изображения, които са по-близки до оригиналния източник, като сравнява цветовете с тези на източника

- Настройката е фиксирана в положение „Normal”, когато входният сигнал е HDMI (RGB), дори когато сте избрали x.v.Colour.
- Работи само за HDMI 1, HDMI 2, HDMI 3 и компонентни входни източници в 720p, 1080p и 1080i формат.

Photo Colour Space (освен за KDL-32W4xxx, KDL-32E4xxx, KDL-26E4xxx, KDL-37V4xxx, KDL-32V4xxx, KDL-26V4xxx)

Избира опцията (sRGB, sYCC, Adobe RGB), за да съвпада с цветовата гама на изходния сигнал от оборудването, свързано към HDMI, компонентни входни жакове или USB.

- Изберете „sYCC”, когато използвате оборудване, което поддържа „x.v.Color”.
- Работи само за HDMI 1, HDMI 2, HDMI 3 и компонентни входни източници в 1080p или 1080i формат.
- Не работи, когато „Color Space” е зададен в положение „Wide” (стр. 23)

Timer Settings (Настройки за таймера)

Задава таймера за включване/изключване на телевизора.

Таймер за автоматично изключване

Задава период от време, след който телевизорът автоматично преминава в режим на готовност.

Когато таймерът за автоматично изключване е активиран, индикаторът – (таймер) от предната страна на телевизора светва в оранжево.

– Ако изключите телевизора и отново го включите, „Sleep Timer” настройката преминава в положение „Off”.

– Около 1 минута преди телевизорът да премине в режим готовност на екрана на телевизора се извежда съобщението „Sleep timer will end soon. Power will be turned off.”

Таймер за самостоятелно включване

“On Timer”: Задава таймера за включване на телевизора от режим на готовност.

“Timer Mode”: Избира желанния период.

“Time”: Задава часа за включване на телевизора.

„Duration”: Избира периода, след който телевизорът отново ще премине в режим на готовност.

Настройка на часовника

Позволява ви ръчно да настроите часа. Когато телевизорът приема цифрови канали, часът не може да бъде сверяван ръчно, тъй като се регулира от времевия код на предавания сигнал.



Настройки

Auto Start-up (Автоматично активиране)

Стартира меню с първоначални операции, за да изберете език и държава/регион, както и за да настроите всички възможни цифрови и аналогови канали. Обикновено няма да ви се налага да извършвате повторно тази операция, защото още при първата инсталация на телевизора езикът и държавата/регионът ще бъдат избрани, а каналите ще бъдат настроени (стр. 6). Въпреки това, тази опция ви позволява да извършвате отново този процес (да настроите отново телевизора, когато смените жилището си, например, или да търсите и намирате нови канали, пуснати от кабелния ви оператор).

Language (Език)

Тази опция ви позволява да изберете език, на който да бъдат извеждани менютата.

Screen Settings (Настройки на екрана)

„Screen Format“: За подробности относно формата на екрана, вижте „За да промените ръчно режима на екрана в съответствие с предаваната програма“ на стр. 14.

„Auto Format“: Тази функция ви позволява автоматично да променяте съотношението на картината на екрана, в зависимост от предавания сигнал. За да запазите настоящата настройка, изберете „Off“.

„Display Area“: Регулира областта на екрана в 1080i/p и 720p източници, когато „Screen Format“ е зададен в положение „Wide“.

– „Auto“: По време на цифрови предавания извежда изображенията в съответствие с препоръчителните настройки на програмата.

– „Full Pixel“: Извежда картината в оригиналния ѝ размер.

– „Normal“: Извежда изображението в препоръчителния размер.

„Horizontal Shift“ (хоризонтално преместване): Регулира хоризонталната позиция на изображението.

„Vertical Shift“ (вертикално преместване): Регулира вертикалната позиция на изображението, когато „Screen Format“ е зададен в положение „Smart“, „Zoom“ или „14:9“.

„Vertical Size“ (вертикален размер): Регулира вертикалния размер на изображението, когато екранният формат е зададен в положение „Smart“.

„PC Settings“ (PC настройки):

„Screen Format“: Избира режим на екрана за извеждане на сигнала от вашия компютър.

– „Full1“: Увеличава изображението, за да запълни дисплея, като запазва съотношението на картината.

– „Full2“: Увеличава изображението, за да запълни дисплея.

„Reset“: Връща PC настройките на екрана в положенията им по подразбиране.

„Auto Adjustment“: Автоматично регулира позицията на дисплея и фазата на изображението, когато телевизора приема входни сигнали от свързания компютър.

–

Възможно е автоматичната настройка да не работи добре с някои входни сигнали. В този случай ръчно настройте „Phase“, „Pitch“ и „Horizontal Shift“.

„Phase“: Регулира фазата, когато екранът мига.

„Pitch“: Регулира изображението, когато има нежелани вертикални ленти.

„Horizontal Shift“: Регулира хоризонталното положение на изображението.

„Power Management“: Превключва телевизора в режим на готовност, ако в PC входен режим не се приеме сигнал за около 30 секунди.

AV Set-Up (AV настройка)

„AV Preset“: Тази опция ви позволява да определите име за външен източник, който сте свързали към страничните или задните гнезда на телевизора. Името на избраното оборудване за кратко се извежда на екрана. Също така, можете да пропускате входни източници, които не са свързани към оборудване.

1 Натиснете \uparrow/\downarrow , за да изберете входния източник, който желаете, след това натиснете \oplus .

2 Натиснете \uparrow/\downarrow , за да изберете опцията, която желаете по-долу, след това натиснете \oplus .

– „CABLE, SAT, VCR, DVD/BD, GAME, AUDIO SYSTEM, CAM, PC“: Използва един от предварително зададените етикети за име на свързаното оборудване.

– „Edit“: Създайте ваш собствен етикет.

1 Натиснете \uparrow/\downarrow , за да изберете буква или цифра („_“ за празно място), след това натиснете \rightarrow .



Ако въведете грешен символ

Натиснете \leftarrow/\rightarrow докато изберете грешния символ. След това натиснете \uparrow/\downarrow , за да изберете правилния символ.

2 Повторете процедурата в стъпка 1, докато името е приключено.

3 Изберете „OK“, след това натиснете \oplus .

– „Skip“: Когато натиснете \rightarrow , за да изберете входен източник, пропуска източник на входен сигнал, който не е свързан към оборудване.





„AV2 Input“: Задава сигнал, който да въведете през гнездата  /  /  AV2 от задната страна на телевизора.

– „Auto“: В зависимост от входния сигнал превключва автоматично сигналите от RGB вход, S video вход, сложен видео вход.

– „RGB“: Въвежда RGB сигнал.

– „S Video“: Въвежда S Video сигнал.

– „Composite“: Въвежда сложен видео сигнал.

„AV2 Output”: Задава извеждането на сигнала да става през гнездото  /  AV2 от задната страна на телевизора. Ако свържете видеорекордер или друго записващо оборудване към гнездото  /  AV2 вие можете да запивате от устройствата, свързани към други гнезда на телевизора.

– „TV”: Извежда програма.

– „Auto”: Извежда това, което е на екрана (освен сигнали от гнездата HDMI IN 1, HDMI IN 2, HDMI IN 3,  COMPONENT IN и  PC IN).

„Speaker”: Включва/изключва вътрешните високоговорители на телевизора.

– „TV Speaker”: Телевизионните високоговорители се включват и звукът се извежда от тях.

– „Audio System”: Телевизионните високоговорители се изключват, което ви позволява да слушате звук от външно аудио оборудване, свързано към аудио изходните гнезда. Когато сте свързали към HDMI съвместимо оборудване, вие можете да включите свързаното с телевизора оборудване. Тази настройка трябва да бъде извършена след като свържете оборудването.

„Audio Out”:

– „Variable”: Аудио изходните сигнали от аудио системата могат да бъдат контролирани от устройството за дистанционно управление на телевизора.

„Fixed” : Аудио изходните сигнали на телевизора са фиксирани. Използвайте контролера за сила на звука на вашия приемник (и други аудио настройки) чрез аудио системата.

–

„Audio Out” не работи за аудио системи, свързани към телевизора чрез HDMI гнездата.

HDMI Set-Up (Настройка на HDMI)

Тази функция се използва за настройка на HDMI съвместимо оборудване, свързано към HDMI гнездата. Обърнете внимание, че трябва да извършите настройката на свързване и на HDMI съвместимото оборудване.

„Control for HDMI”: Задава настройка за връзка между телевизора и HDMI съвместимото устройство. Когато зададете в положение „On”, можете да работите със следните опции в менюто.

„Auto Devices Off”: Когато тази настройка е зададена в положение „On”, HDMI устройството, свързано с телевизора, се изключва.

„Auto TV On”: Когато тази настройка е зададена в положение „On” и ако свързаното оборудване, съвместимо с HDMI също е включено, телевизорът автоматично се включва и извежда HDMI входа за свързаното оборудване.

„Device List Update”: Създава или обновява „HDMI Device List”. Можете да свържете към 1 гнездо до 14 HDMI съвместими устройства и до 4 устройства. Уверете се, че сте обновили „HDMI Device List”, когато промените връзките и настройките на HDMI устройствата. Изберете ги ръчно едно по едно докато получите точна картина за няколко секунди.

„HDMI Device List”: Извежда свързаното HDMI съвместимо устройство.

Product Information (Информация за продукта)

Извежда системната информация за вашия телевизор.

All Reset (Нулиране на настройките)

Връща всички настройки в положенията им по подразбиране и стартира екрана за автоматично стартиране.

– Не изключвайте телевизора докато функцията се извършва (около 30 секунди) и не натискате каквито и да е бутони.

– Всички настройки, включително списъкът с любими програми (Favourites), настройките за държавя/регион, език, автоматично настроените канали и др., се нулират.



Аналогови настройки

Programme List Display

Изберете „Off”, за да скриете списъка с аналогови канали от XMB (Xross Media Bar).

Auto Tuning

Тази опция ви позволява да търсите и запазвате всички възможни аналогови канали. Тази опция ви позволява да настроите отново телевизора, когато смените жилището си, например, или да търсите и намирате нови канали.

Programme Sorting

Променя реда, в който аналоговите канали са запазени в телевизора.
1 Натиснете \uparrow/\downarrow , за да изберете канала, който желаете да преместите на нова позиция, и натиснете \oplus .
2 Натиснете \uparrow/\downarrow , за да изберете нова позиция за вашия канал, след това натиснете \oplus .

Manual Programme Preset

Преди да изберете “Label/AFT/Audio Filter/LNA/Skip/Decoder”, натиснете PROG +/-, за да изберете номера на програмата с канала. Не можете да избирате номер на програма, зададена за прескачане (стр. 26).

Programme/System/Channel

Ръчна настройка на програмни канали

- 1 Натиснете \uparrow/\downarrow , за да изберете “Programme” и след това натиснете \oplus .
- 2 Натиснете \uparrow/\downarrow , за да изберете номера на програмата, към която желаете да настроите канала (ако настройвате видеорекодер/DVD рекордер, изберете канал 00), след това натиснете \leftarrow RETURN.
- 3 Натиснете \uparrow/\downarrow , за да изберете „System”, след това натиснете \oplus .
- 4 Натиснете \uparrow/\downarrow , за да изберете една от следните телевизионни системи, след това натиснете \leftarrow RETURN.

V/G: За сържави и региони от Западна Европа.

I: За Великобритания

D/K: За сържави и региони от Източна Европа.

L: За Франция

- 5 Натиснете \uparrow/\downarrow , за да изберете “Channel”, след това натиснете \oplus .

- 6 Натиснете \uparrow/\downarrow , за да изберете „S” (за кабелна телевизия) или “C” (за земни канали), след това натиснете \oplus .

- 7 Настройте каналите както следва:

Ако не знаете номера на канала (честота)

Натиснете \uparrow/\downarrow , за да потърсите следващия възможен канал. Когато каналът бъде открит, търсенето спира. За да продължите търсенето, натиснете \uparrow/\downarrow .

Ако знаете номера на канала (честота)

Натиснете бутоните с цифри, за да въведете номера на канала с програмата, която желаете или номера на канала на видеорекодера/DVD рекордера.

- 8 Натиснете \rightarrow , за да прескочите към „Confirm”, след това натиснете \oplus .

- 9 Натиснете \downarrow , за да изберете „OK”, след това натиснете \oplus .

Повторете по-горе описаната процедура, за да настроите и запазите други канали ръчно.

Label

Позволява ви да наименувате канал, като използвате максимум 5 букви или цифри.

Името ще се изведе за кратко на екрана, когато изберете канала.

За да въведете символи, следвайте стъпки от 1 до 3 в „Edit.” (стр. 26).

AFT

Ако имате усещането, че изображението има смущения, можете ръчно да настроите избрания програмнен номер, за да получите по-добро качество.

Финална настройка се извършва в обхват -15 до +15. Когато зададете в положение „On”, настройката се извършва автоматично.

Audio Filter

Подобрява качеството на звука за индивидуални канали в случай на смущения при моно предавания. Понякога нестандартните сигнали могат да причинят смущения или прекъсване на звука, когато гледате моно програми. Ако не се получават звукови отклонения, препоръчваме ви да оставите тази опция в положението ѝ по подразбиране "Off".

Не можете да получавате стерео или програми с двоен звук, когато сте избрали "Low" или "High".

LNA

Подобрява качеството на изображението за индивидуални канали в случай на много слаби предавани сигнали (картина със смущения). Ако не виждате подобрение в качеството на изображението, дори когато зададете положение „On“, задайте опцията в положение "Off" (настройка по подразбиране).

Skip

Пропускате нежелани аналогови канали, когато са избрани с бутоните PROG +/- (Може да избирате канал с такава настройка, като използвате бутоните с цифри.)

Decoder

Показва и записва избрани кодирани канали, когато използвате декодер, свързан директно към scart конектора  /  AV1 или към scart конектора  /  AV2 посредством видеорекодер/DVD рекордер.

В зависимост от държавата/региона, избрана в „Country“ (стр. 7), възможно е тази опция да не работи.

Confirm

Запазва промените, извършени в настройките „Manual Programme Preset“.



Цифрови настройки

Digital Tuning

Digital Auto Tuning

Настройва всички възможни цифрови канали.

Тази опция ви позволява да настроите отново телевизора, когато смените жилището си, например, или да търсите и намирате нови канали, пуснати от кабелния ви оператор. За подробности вижте „Автоматична настройка на телевизора“ (стр. 7).

Program Sorting



Премахва всички нежелани цифрови канали, запазени в телевизора, като променя поредността на останалите.

1 Натиснете , за да изберете канала, който желаете да премахнете или преместите на нова позиция.



Натиснете бутоните с цифри, за да въведете трицифрената програма с предаването, което желаете.

2 Премахнете или сменете реда на цифровите канали, както следва:

За да премахнете цифрови канали

Натиснете . Извежда се съобщение за потвърждение на изтриването на цифровия канал. Натиснете, за да изберете „Yes“, след това натиснете .

За да промените реда на цифровите канали

Натиснете , след това натиснете , за да изберете новата позиция за канала и натиснете .

3 Натиснете  RETURN.

Digital Manual Tuning

Ръчно настройва цифровите канали. Тази функция работи, когато „Digital Auto Tuning” е зададен в положение „Antenna”.

1 Натиснете съответния бутон с цифра, за да изберете номера на канала, който желаете, след това натиснете \hat{v}/\hat{v} , за да настроите канала.

2 Когато каналът бъде открит, натиснете \hat{v}/\hat{v} , за да изберете канала, който желаете да запазите, след това натиснете \oplus .

3 Натиснете \hat{v}/\hat{v} , за да изберете номера на програмата, където желаете да запазите канала, след това натиснете \oplus .

Повторете гореописаната процедура, за да настроите ръчно групи канали.

Subtitle Set-up

„Subtitle Setting” (Настройка на субтитрите): Когато изберете „For Hard Of Hearing”, възможно е заедно със субтитрите да се извежат и допълнителни визуални помощни материали (ако телевизионният канал излъчва такава информация).

„Subtitle Language” (Език на субтитрите): Избира език за извеждане на субтитрите.

Audio Set-Up

„Audio Type” (Аудио вид): Увеличава нивото на силата на звука, когато сте избрали „For Hard Of Hearing”.

„Audio Language” (Аудио език): Избира езика за звука на избраната програма. Някои цифрови канали могат да предават програми на няколко езика.

„Audio Description” (Аудио описание): Предоставя аудио описание на визуалната информация, ако телевизионните канали съдържат такава информация.

Mixing Level* (Ниво на смесване): Регулира изходните нива на основния звук на телевизора и аудио описанието.

„Dynamic Range” (Динамичен обхват): Компенсира различията в аудио нивата между различните канали. Обърнете внимание, че е възможно тази функция да няма ефект при някои канали.

„Optical Out”: Избира аудио сигнал, който се извежда от DIGITAL AUDIO OUT (OPTICAL) терминала от задната страна на телевизора. Задайте в положение „Auto”, когато свързвате оборудване, съвместимо с Dolby Digital, и задайте в положение „PCM”, когато свързвате несъвместимо оборудване.

—

* Тази опция е възможна, само когато „Audio Description” е в положение „On”.

Radio Display (Радио гиснлеу)

Когато слушате радио предавания, тапетът на екрана се извежда след 20 секунди без да натискаме бутон.

Можете да изберете икът за тапета на екрана или да изведете случайно избран икът или изреждате кадри.

За да отмените временно извеждането на тапета, натиснете бутон.

Parental Lock (Рогителска защита)

Задава възрастна граница за програмите. Всяка програма, която има зададено ограничение за възраст, може да бъде гледана само след извеждането на PIN код.

1 Натиснете бутоните с цифри, за да въведете съществуващ PIN код.

Ако преди това не сте задавали PIN код, ще се изведе екран за въвеждане на PIN. Следвайте инструкциите в „PIN код” по-долу.

2 Натиснете \hat{v}/\hat{v} , за да изберете възрастна граница, или „None” (за неограничено гледане), след това натиснете \oplus .

3 Натиснете \leftarrow RETURN.

PIN Code (PIN код)

За да зададете PIN код за първи път

1 Натиснете бутоните с цифри, за да въведете нов PIN код.

2 Натиснете \leftarrow RETURN.

За да промените PIN кода.

1 Натиснете бутоните с цифри, за да въведете съществуващ PIN код.

2 Натиснете бутоните с цифри, за да въведете нов PIN код.

3 Натиснете \leftarrow RETURN.

—

PIN кодът 9999 винаги се приема.

Technical Set-up (Технически настройќи)

„Auto Service Update“ : Позволява на телевизора да распознава и запазва нови цифрови услуги, кога то се појавят такива.

–

За да се получи сервисното обновявање, е необходимо понякога да оставяте телевизора в режим на готовност.

„Software Download“: Позволява на телевизора автоматично да получава обновленија на софтуера, чрез съществуващата антена (ако има такава). Sony препоръчва тази опција винаги да бъде зададена в положение „On“. Ако не желаете обновление на вашия софтуер, задайте тази опција в положение „Off“.

–

За да се получи обновявање на софтуера, е необходимо понякога да оставяте телевизора в режим на готовност.

„System Information“: Извежда информация за настоящата версия на софтуера и нивото на сигнала.

–

Ако сигналната лента е изведена в червено (няма сигнал) или кехлибарено (слаб сигнал), проверете връзката на антената.

„Time Zone“: Позволява ви ръчно да избирате времевата зона, в която се намирате, ако зоната не е същата като настроената за вашата държава/регион.

„Auto DST“: Задава автоматична или ръчна смяна на лятно и зимно часово време.

– „On“: Автоматично превключва между лятно и зимно часово време, в зависимост от календара.

– „Off“: Часът се извежда спрямо настройката, зададена в „Time Zone“.

CA Module Set-up

Позволява ви да използвате услугата платена телевизия, след като се сдобиеете с Conditional Access Module (CAM) и карта за гледане. За местоположението на гнездото – (PCMCIA) вижте стр. 17.



Снимки



Кадръ

Извежда снимка на екрана за определен период от време. След този период телевизорът автоматично се преминава в режим на готовност.

Използване на менюто с опции.

Натиснете OPTIONS, за да изберете следните опции.

Опции	Описание
Image selection (Избор на изображение)	Натиснете $\leftarrow/\rightarrow/\leftarrow/\rightarrow$, за да изберете снимка, след това натиснете \heartsuit , за да настроите.
Duration (Времетраене)	Избира желаня период.

– Ако снимката е избрана от USB устройство, USB устройството трябва да остане включено към телевизора.
– Ако е включен „Sleep Timer“, телевизорът автоматично ще премине в режим на готовност.



Използване на USB Photo Viewer

Можете да преглеждате снимки (в JPEG формат), запазени на Sony цифров фотоапарат, видеокамера или USB носител за данни на вашия телевизор.

1 Свържете към телевизора USB устройство, което се поддържа.

2 Натиснете HOME.

3 Натиснете \leftarrow/\rightarrow , за да изберете „Photo“, след това натиснете \leftarrow/\rightarrow , за да изберете „USB Photo Viewer“, и натиснете \oplus .

Извежда се екранът с миниатюрно изображение.

4 Натиснете $\leftarrow/\rightarrow/\leftarrow/\rightarrow$, за да изберете снимка или папка, която желаете да прегледате, и натиснете \oplus .

5 Натиснете \leftarrow RETURN, за да се върнете към екрана с миниатюрни изображения.

Допълнителни операции

Натиснете \leftarrow/\rightarrow , за да изберете опция, след това натиснете \oplus .

Опции	Описание
Избор на устройство	Натиснете $-/-$, за да изберете устройството, ако са свързани няколко устройства. Предварително зададено устройство са Bravia изображенията.
Slide show	Извежда снимките една по една.

Опции	Описание
Set-up (Настройка)	Можете да извършвате допълнителни настройки за slide show и да задавате поредност на извеждане на миниатюрните изображения.

Използване на менюто с опции

Натиснете OPTIONS, за да изберете следните опции.

Опции	Описание
Picture mode (Режим на работа с изображение)	Вижте стр. 22.
Sleep Timer (Таймер за автоматично изключване)	Вижте стр. 25.
Power Saving (Пестене на захранването)	Вижте стр. 24.

- Функцията USB photo viewer поддържа само DCF-съвместими JPEG снимки.
- Задайте режима за връзка на фотоапарата в положение „Auto“ или „Mass Storage“, когато свързвате Sony цифров фотоапарат. За повече информация относно режима на USB връзка, вижте ръководството за експлоатация, приложено към устройството, което използвате.
- USB Photo Viewer поддържа само FAT 32 файлова система.
- Когато телевизорът чете данни на носител за запис, внимавайте за следното:
 - Не изключвайте телевизора или свързаното USB устройство
 - Не изключвайте USB кабела.
 - Не изваждайте носителя за запис.
- Ако го направите, възможно е данните на носителя за запис да се повредят.
- Използването на USB устройство, което не се поддържа, не е гарантирано и може да причини неизправност.
- Sony не носи отговорност за повреди или загуба на данни на носителя за запис, причинени от повреди в свързаното оборудване или телевизора.
- За информация относно съвместимите USB устройства проверете следната интернет страница: <http://support.sony-europe.com/TV/compatibility/>

Спецификации

Описание на устройството

Изисквания към захранването

220-240 V AC, 50 Hz

Размер на екрана:

KDL-52xxxx: 52 инча

KDL-46xxxx: 46 инча

KDL-40xxxx: 40 инча

KDL-37xxxx: 37 инча

KDL-32xxxx: 32 инча

KDL-26xxxx: 26 инча

Резолуция на дисплея:

1,920 точки (хоризонтална) x 1,080 (вертикална) (само за KDL-52W4xxx, KDL-46W4xxx, KDL-40W4xxx, KDL-32W4xxx, KDL-40E4xxx, KDL-32E4xxx)

1,366 точки (хоризонтална) x 768 (вертикална) (само за KDL-37V4xxx, KDL-32V4xxx, KDL-26V4xxx, KDL-26E4xxx)

Консумация на захранване*:

KDL-52W4xxx:

223 W (режим Home/Standard)

253 W (режим Shop/Vivid)

KDL-46W4xxx:

225 W (режим Home/Standard)

243 W (режим Shop/Vivid)

KDL-40W4xxx, KDL-40E4xxx:

176 W (режим Home/Standard)

201 W (режим Shop/Vivid)

KDL-37V4xxx:

138 W (режим Home/Standard)

155 W (режим Shop/Vivid)

KDL-32E4xxx, KDL-32W4xxx:

120 W (режим Home/Standard)

143 W (режим Shop/Vivid)

KDL-32V4xxx:

111 W (режим Home/Standard)

122 W (режим Shop/Vivid)

KDL-26V4xxx, KDL-26E4xxx:

88 W (режим Home/Standard)

95 W (режим Shop/Vivid)

* За подробности относно "Home mode" или "Shop mode" вижте стр. 7.

Консумация на захранване в режим готовност*:

0.19 W или по-малко

Указаните стойности на консумация на захранване в режим на готовност са измерени след приключване на всички вътрешни процеси.

Размери (ш x в x г):

KDL-52W4xxx:

Прибл. 126.2 x 87.1 x 34.7 cm (с поставка)

Прибл. 126.2 x 82.0 x 11.9 cm (без поставка)

KDL-46W4xxx:

Прибл. 112.0 x 78.2 x 30.7 cm (с поставка)

Прибл. 112.0 x 74.2 x 11.5 cm (без поставка)

KDL-40W4xxx:

Прибл. 98.6 x 68.4 x 27.9 cm (с поставка)

Прибл. 98.6 x 64.6 x 11.0 cm (без поставка)

KDL-40E4xxx:

Прибл. 100.6 x 69.5 x 28.3 cm (с поставка)

Прибл. 100.6 x 64.5 x 11.4 cm (без поставка)

KDL-37V4xxx:

Прибл. 92.0 x 64.9 x 27.9 cm (с поставка)

Прибл. 92.0 x 61.0 x 11.0 cm (без поставка)

KDL-32W4xxx, KDL-32V4xxx:

Прибл. 79.4 x 57.7 x 24.2 cm (с поставка)

Прибл. 79.4 x 54.0 x 9.9 cm (без поставка)

KDL-32E4xxx:

Прибл. 81.4 x 58.7 x 24.1 cm (с поставка)

Прибл. 81.4 x 54.0 x 10.4 cm (без поставка)

KDL-26V4xxx:

Прибл. 65.9 x 50.5 x 24.2 cm (с поставка)

Прибл. 65.9 x 46.6 x 9.5 cm (без поставка)

KDL-26E4xxx:

Прибл. 68.4 x 47.5 x 18.6 cm (с поставка)

Прибл. 68.4 x 46.9 x 10.1 cm (без поставка)

Тегло:

KDL-52W4xxx:

Прибл. 38.0 kg (с поставка)

Прибл. 32.0 kg (без поставка)

KDL-46W4xxx:

Прибл. 29.0 kg (с поставка)

Прибл. 25.0 kg (без поставка)

KDL-40W4xxx:

Прибл. 21.5 kg (с поставка)

Прибл. 18.5 kg (без поставка)

KDL-40E4xxx:

Прибл. 22.0 kg (с поставка)

Прибл. 19.0 kg (без поставка)

KDL-37V4xxx:

Прибл. 20.5 kg (с поставка)

Прибл. 17.5 kg (без поставка)

KDL-32W4xxx, KDL-32V4xxx, KDL-32E4xxx:

Прибл. 15.5 kg (с поставка)

Прибл. 13.0 kg (без поставка)

KDL-26V4xxx, KDL-26E4xxx:

Прибл. 12.5 kg (с поставка)

Прибл. 10.0 kg (без поставка)

Система на панела:

LCD (течно кристален дисплей) панел

Телевизионна система:

Аналогова: В зависимост от гържбата/региона: В/G/H, D/K, L, I

Цифрова: DVB-T/DVB-C

Система на цветовете/видео система:

Аналогова: PAL, SECAM

NTSC 4.43, NTSC 3.58 (само Video In)

Цифрова: MPEG-2 MP@ML / HL, H.264/MPEG-4 A VC HP@L4.0, MP@L3.0

Антенa

75 ома външен терминал за VHF/UHF

Покритие на каналите:

Аналогово: VHF:	E2-E12
UHF:	E21-E69
SATV:	S1-S20
HYPERS:	S21-S41
D/K:	R1-R12, R21-R69
L:	F2-F10, B-Q, F21-F69
I:	UHF B21- B69

Цифрово: VHF/UHF

Терминали

 AV1

21-пинов Scart конектор (CENELEC стандарт) включително аудио/видео вход, RGB вход и TV аудио/видео изход.

 AV2 (SMARTLINK)

21-пинов Scart конектор (CENELEC стандарт) включително аудио/видео вход, RGB вход, S видео вход, аудио/видео изход с възможност за избор и SMARTLINK интерфейс.

→ AV3 Видео вход (фоно жак)

→ AV3 Аудио вход (фоно жак)

○ Аудио изход (ляво/дясно) (фоно жакове)

→ COMPONENT IN

Поддържани формати: 1080/24р, 1080р, 1080i, 720р, 576р, 576i, 480р, 480i

Y: 1 V_{p-p}, 75 ома, 0,3 V негативна синхронизация

PB/CB: 0.7 V_{p-p}, 75 ома

PR/CR: 0.7 V_{p-p}, 75 ома

-

Аудио вход (фоно жакове)

500 mVrms

HDMI IN 1, 2, 3

Видео: 1080/24р, 1080р, 1080i, 720р, 576р, 576i, 480р, 480i

Аудио: Двуканален, линейен PCM

32, 44.1 и 48 kHz, 16, 20 и 24 бита

PC (вижте таблицата)

Аналогов аудио вход (минижак):

500 mVrms

(само за HDMI IN 2)

PC IN: → PC вход (15-пинов Dsub)

G: 0.7 V_{p-p}, 75 ома, без синхронизация на зелено

B: 0.7 V_{p-p}, 75 ома, без синхронизация на зелено

R: 0.7 V_{p-p}, 75 ома, без синхронизация на зелено

HD: 1.5 V_{p-p}

VD: 1.5 V_{p-p}

→ PC аудио вход (минижак)

-: Жак слушалки

- CAM (Conditional Access Module) гнездо

→ USB порт

Поддържани формати: JPEG файлове, базирани на DCF формата.

○ DIGITAL AUDIO OUT (OPTICAL) цифров оптичен жак. Dolby Digital или PCM аудио от DVB б зависимост от предаването, PCM аудио от друг източник на входен сигнал.

Аудио изход (фоно жакове)

Аудио изход

10 W + 10 W (RMS)

Допълнителни аксесоари:

- KDL-52W40xx/ KDL-52W42xx/ KDL-46W40xx/ KDL-46W42xx/ KDL-40W40xx/ KDL-40W42xx/ KDL-32E40xx/ KDL-32W42xx/ KDL-40E40xx/ KDL-32E40xx/ KDL-37V45xx/ KDL-37V47xx/ KDL-32V45xx/ KDL-32V47xx:
Скоба за стена SU-WL500.

- KDL-26V45xx/ KDL-26V47xx/ KDL-40W40xx:

Стойка за ног SU-WL100.

- KDL-46W40xx/ KDL-46W42xx/ KDL-40W40xx/ KDL-46W42xx/ KDL-40W42xx/ KDL-32W40xx/ KDL-32W42xx/ KDL-40E40xx/ KDL-32E40xx/ KDL-37V45xx/ KDL-37V47xx/ KDL-32V45xx/ KDL-32V47xx:

Стойка за телевизор SU-FL300M.

Дизайнът и спецификациите подлежат на промяна без предупреждение.

Таблица за PC Входния сигнал  PC

Сигнали	Хоризонтала (пиксели)	Вертикала (линии)	Хоризонтал честота (Hz)	Вертикална честота (Hz)	Стандарт
VGA	640	480	31.5	60	VGA
	640	480	37.5	75	VESA
	720	400	31.5	70	VGA-T
SVGA	800	600	37.9	60	VESA Guidelines
	800	600	46.9	75	VESA
XGA	1024	768	48.4	60	VESA Guidelines
	1024	768	56.5	70	VESA
	1024	768	60.0	75	VESA
WXGA	1280	768	47.4	60	VESA
	1280	768	47.8	60	VESA
	1280	768	60.3	75	
	1360	768	47.7	60	VESA
SXGA	1280	1024	64.0	60	VESA

– PC входът на този телевизор не поддържа Sync on Green или Composite Sync.

– PC входът на този телевизор не поддържа свързващи сигнали.

– За най-добро качество на картината, препоръчваме ви да използвате сигнали с вертикална честота от 60 Hz. За гръцки сигнали, ще се изведе съобщението „No signal” (няма сигнал).

Таблица за PC Входния сигнал за HDMI IN 1, 2, 3

Сигнали	Хоризонтала (пиксели)	Вертикала (линии)	Хоризонтална честота (kHz)	Вертикална честота (Hz)	Стандарт
VGA	640	480	31.5	60	VGA
SVGA	800	600	37.9	60	VESA Guidelines
XGA	1024	768	48.4	60	VESA Guidelines
WXGA	1280	768	47.4	60	VESA
WXGA	1280	768	47.8	60	VESA
SXGA*	1280	1024	64.0	60	VESA
WXGA**	1360	768	47.7	60	VESA

* Само за KDL-52W4xxx, KDL-46W4xxx, KDL-40W4xxx, KDL-32W4xxx, KDL-40E4xxx, KDL-32E4xxx.

** Само за KDL-37V4xxx, KDL-32V4xxx, KDL-26V4xxx, KDL-26E4xxx.

Отстраняване на проблеми

Проверете дали индикаторът \odot (готовност) мига в червено.

Когато мига

Функцията за автодиагностика е активирана.

1 Измерете продължителността на премиванията на индикатора \odot (готовност), като отчетете 2-секундния интервал между тях.

Например, ако индикаторът мига 3 пъти, след това има 2 секунди пауза и пак мига 3 пъти.

2 Натиснете \odot от горната страна на телевизора, за да изключите устройството, изключете захранващия кабел и информирайте вашия доставчик или сервиз на Sony за броя на премиванията на индикатора (продължителност и интервал).

Когато индикаторът не мига

1 Проверете опциите в таблицата по-долу.

2 Ако проблемът продължава, проверете телевизора в квалитизиран сервиз.

Картина

Не се извежда картина (екранът е тъмен) и няма звук

- Проверете връзките на антената.
- Телевизорът не е включен в мрежата. Натиснете ключа \odot на телевизора, намиращ се от горната страна на устройството.
- Ако индикаторът \odot (готовност) свети в червено, натиснете I/\odot .

Не се извежда картина или не се извежда информационното меню от свързаното към scart конектора оборудване

- Натиснете бутонa \rightarrow \leftarrow докато на екрана се изведе списъкът с устройства и изберете входа.
- Проверете връзките между допълнителното оборудване и телевизора.

Получава се раздвояване на изображенията или изображенията оставят следа

- Проверете връзките на антената/кабела.
- Проверете посоката и местоположението на антената.

На екрана се появяват "снежинки" или изображението съдържа смущения. (само в аналогов режим)

- Проверете дали антената не е счупена или прегъната.
- Проверете дали не е изтекъл срокът на годност на антената (3-5 години при нормална употреба, 1-2 години близо до морския бряг)

Появяват се смущения в картината, когато гледате телевизионни канали. (само в аналогов режим)

- Регулирайте "AFT" (Автоматична фина настройка), за да получите по-добро приемане на картината (стр. 28).

На екрана се появяват малки черни и/или ярки петънца.

- Изображението на дисплея е съставено от пиксели. Малките черни и/или ярки петънца на екрана не означават неизправност.

Цветните програми нямат цветове

- Изберете "Reset" (стр. 22).

Не се появяват цветове или цветовете са неестествени, когато гледате сигнал от жаковете \rightarrow \leftarrow COMPONENT IN.

- Проверете връзките на жаковете \rightarrow \leftarrow COMPONENT IN и се уверете, че жаковете са здробо поставени в съответните им гнезда.

Картината замръзва или съдържа смущения

- Проверете нивото на сигнала (стр. 31). Ако сигналната лентата е червена (няма сигнал) или кехлибарена (слаб сигнал), проверете връзката на антената/кабела.

- Изключете свързаното USB устройство. Възможно е устройството да е повредено или да не се поддържа от

телевизора.

За да се запознаете с обновена информация относно съвместимостта на USB устройствата, проверете интернет страницата по-долу:

<http://support.sony-europe.com/TV/compatibility/>

Звук

Картината е добра, но няма звук

- Натиснете $-/+$ или $-$ (заглушаване).
- Уверете се, че опцията "Speaker" е зададена в положение "TV Speaker" (стр. 27).
- Когато използвате HDMI вход със Super Audio CD или DVD-Audio, възможно е DIGITAL AUDIO OUT (OPTICAL) да не произведе аудио сигнали.

Канали

Желаните канали не могат да бъдат избрани

- Превключете между цифров и аналогов режим и изберете желаните цифров/аналогов канал.

Някои канали са празни

- Това са кодиран/пламени канали. Включете се в услугата за платена телевизия.
- Каналът се използва само за данни (без картина и звук).
- Свържете се с телевизионната станция за подробности относно предаването на сигнала.

Не се извежда цифров канал

- Свържете се с местния оператор, за да разберете дали във вашата област има цифрови предавания.
- Обновете антената си.

Общи

В картината или звука има смущения

- Пазете телевизора от източници, които могат да причинят електрични смущения, като например автомобили, мотоциклети или сешоари.
 - Когато инсталирате допълнително оборудване, оставете малко разстояние между допълнителното оборудване и телевизора.
 - Проверете връзката на антената.
 - Пазете антената далеч от други свързващи кабели.
- Телевизорът се изключва автоматично (преминава в режим на готовност)**
- Проверете дали таймерът за автоматично изключване е активиран или потвърдете настройката "Duration" от „On Timer Settings“ (стр. 25).

- Ако устройството не приема сигнал или не извършвате никаква операция в TV режим за около 10 минути, телевизорът автоматично преминава в режим на готовност.

Телевизорът автоматично се включва

- Проверете дали „On Timer“ е включен (стр. 25).

Някои входни източници не могат да бъдат избрани

- Изберете "AV Preset" и отменете функцията "Skip" на входния източник (стр. 26).

Устройството за дистанционно управление не работи

- Сменете батериите.

Не можете да прибавите канал към списъка с любими програми (Favourites).

- Можете да запазвате максимум 999 канала в списъка с любими.

HDMI оборудването не се извежда в "HDMI Device List"

- Уверете се, че свързаното устройство е HDMI съвместимо.

Не всички канали се настройват

- За да се запознаете с информация относно кабелните доставчици, проверете интернет страницата за поддръжка:

<http://support.sony-europe.com/TV/DVBC/>

Не можете да изберете „Off“ в „Control for HDMI“.

- Ако свържете свържете към телевизора HDMI съвместимо аудио оборудване, не можете да изберете „Off“ в това меню. Ако желаете да промените аудио изхода за телевизора, изберете "TV Speaker" в менюто "Speaker" (стр. 27).