

LCD Цифров Цветен Телевизор

Ръководство за експлоатация

⚠ Преди да започнете работа с телевизора, моля, прочетете раздела “Информация за безопасност” в това ръководство. Запазете ръководството за бъдещи справки.

KDL-20S40xx

BRAVIA



За полезна информация относно продуктите на Sony
<http://www.sony-europe.com/myproduct/>

Въведение

Благодарим ви, че избрахте този продукт на Sony. Преди да започнете работа с телевизора, моля, прочетете изцяло това ръководство и го запазете за бъдещи справки.

Забележка за цифровата функция на телевизора

- Всяка функция, свързана с цифровия телевизор (**DVB**) ще работи само в държавите и областите, в които се предават DVB-T (MPEG2) цифрови земни сигнали или където имате достъп до съвместима с DVB-C (MPEG 2) кабелна услуга. Моля, проверете при вашия местен дилър дали там, където живеете, можете да приемате DVB-T сигнал.
- Въпреки че този телевизор следва DVB-T и DVB-C спецификациите, съвместимостта му с бъдещи DVB-T цифрови земни сигнали и DVB-C цифрови кабелни предавания не може да бъде гарантирано.
- Възможно е някои цифрови функции на телевизора да не работят в някои държави/региони; възможно е и DVB-C кабелната услуга да не работи правилно с някои доставчици.

Изхвърляне на телевизора



Изхвърляне на стари електрически и електронни уреди (Приложимо за страните от Европейския съюз и други европейски страни, използващи система за разделително събиране на отпадъци)

Този символ на устройството или на неговата опаковка показва, че този продукт не трябва да се третира

като домашен отпадък. Вместо това, той трябва да бъде предаден в съответните пунктове за рециклиране на електрически и електронни уреди. Изхвърляйки този продукт на правилното място, вие предотвратявате потенциални негативни последици за околната среда и човешкото здраве, които в противен случай могат да се случат при неправилното изхвърляне на продукта. Рециклирането на материалите ще помогне за запазването на естествените ресурси. За по-подробна информация относно рециклирането на този продукт, моля, свържете се с местния градски офис, службата за изхвърляне на отпадъци или с магазина, от който сте закупили продукта.

Производителят на този продукт е Sony Corporation, 1-7-1 Konan, Minato-ku, Tokyo, 108-0075 Япония. Оторизираният представител за ЕМС и безопасност на продукта е Sony Германия, GmbH, Hedelfinger Strasse 61, 70327 Штутгарт, Германия. За сервиз и проблеми с гаранцията, моля, обръщайте се към адресите, които са ви дадени в отделните сервизни книжни и гаранционни карти.

Информация за търговски марки

- **DVB** е регистрирана търговска марка на DVB Project.
- Произведен с лиценз от BBE Sound, Inc.
- Лицензиран от BBE Sound Inc. с един от следните регистрирани в САЩ патенти: 5510752, 5736897. BBE и BBE символът са регистрирани търговски марки на BBE Sound, Inc.
- Произведен под лиценз от Dolby Laboratories. "Dolby" и символът двойно-D **DD** са търговски марки на Dolby Laboratories.
- HDMI и логото HDMI, както и High-Definition Multimedia Interface са търговски марки или запазени търговски марки на HDMI Licensing LLC.



- Обозначението "xx", което се появява в името на модела отговаря на двете цифри обозначаващи цветовете вариация на телевизора Ви.

Съдържание

Ръководство за бързо включване	4
Информация за безопасност	7
Предпазни мерки	8
Преглед на устройството за дистанционно управление	9
Преглед на бутоните на телевизора и индикаторите	10
Гледане на телевизия	
Гледане на телевизия	11
Проверка на цифровия електронен програмнен справочник (EGP) DVB	13
Използване на списъка Digital Favourite (любими) DVB	15
Преглед на изображения от свързано оборудване	16
Използване на функциите на MENU	
Работа със системата от менюта	17
Меню за настройка на картината	18
Меню за настройка на звука	19
Меню с настройки за различните опции	21
Меню с настройки	23
Меню за цифрови настройки DVB	26
Използване на допълнително оборудване	
Свързване на допълнително оборудване	28
Допълнителна информация	
Спецификации	30
Отстраняване на проблеми	31

DVB : само за цифрови канали

Ръководство за бързо включване

1: Проверка на приложените аксесоари

Устройство за дистанционно управление RM-ED007 (1)

Батерии размер AA (тип R6) (2)

Държач за кабел (1)

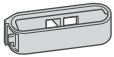

Поддържащ ремък (1) и винтове (2)

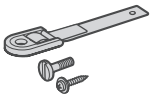

Поставяне на батериите в устройството за дистанционно управление

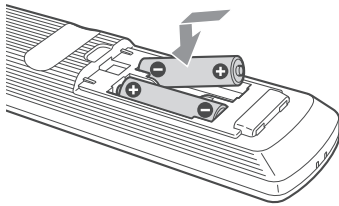

Забележки

- Уверете се, че сте поставили приложените батерии, спазвайки поляритета.
- Никога не смесвайте различни видове батерии или стари и нови батерии.
- Изхвърляйте изхабените батерии на определени места за това.
- В някои региони това може да е регламентирано. Моля, свържете се с местните власти.
- Работете внимателно с устройството за дистанционно управление. Не го изпускайте и не стъпвайте върху него. Не разливайте нищо върху него.
- Не поставяйте устройството за дистанционно управление на места в близост до топлинни източници или на места, изложени на директна слънчева светлина, а също и във влажна стая.

2: Свързване на антена/ видеорекордер/DVD рекордер

Свързване на антена

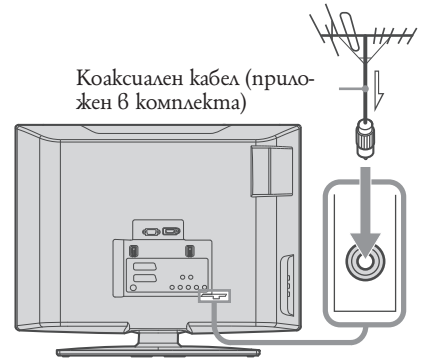

Свързване на видеорекордер/DVD рекордер с антена/кабел

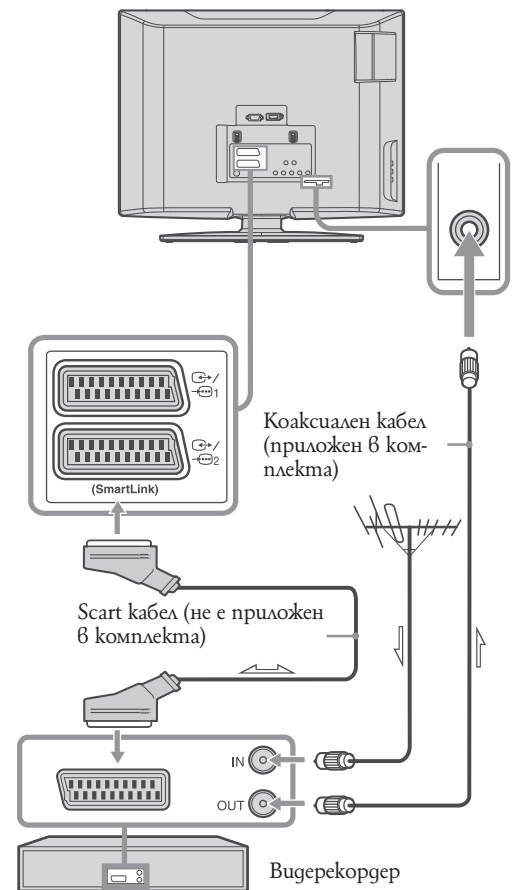

3: Събиране на кабелите

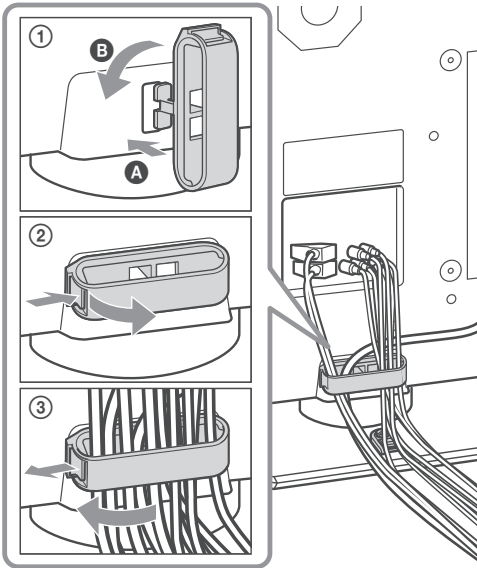



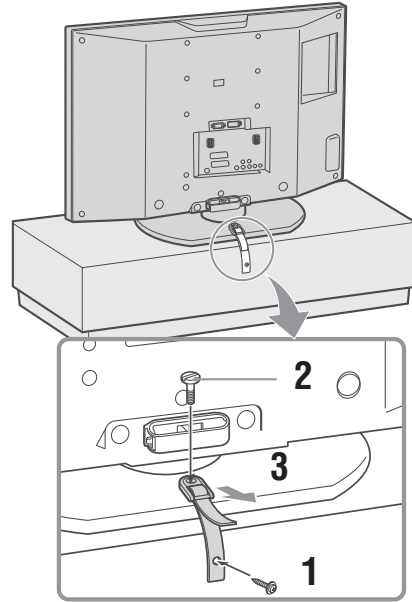

4: Преглазване на телевизора от пагане

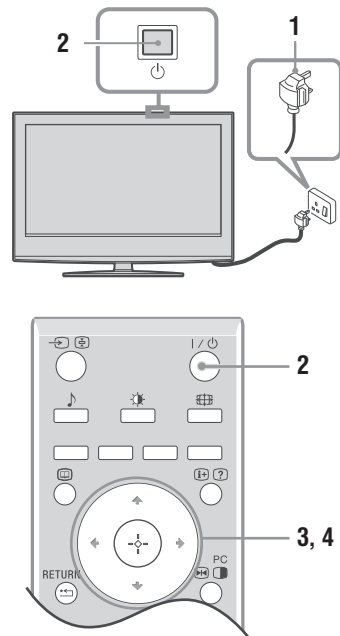



5: Избор на език и държава/регион и местоположение

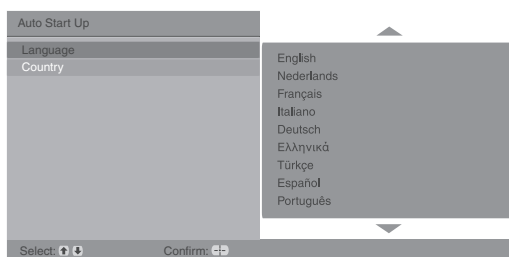

Продължава

- 1 Свържете телевизора към контакт (електрическа мрежа от 220 - 240 V AC, 50 Hz).
- 2 Натиснете  на телевизора, намиращ се от горната страна на устройството. Когато включите телевизора за първи път, на екрана автоматично се извежда менюто за избор на език (меню Language). Когато телевизорът е в режим готовност (индикаторът  от предната страна на телевизора свети в червено), натиснете  на дистанционното управление, за да включите телевизора.
- 3 Натиснете , за да изберете език от изведените опции в менюто на екрана, след това натиснете .



- 4 Натиснете , за да изберете държава/региона, в която ще използвате телевизора, след това натиснете .

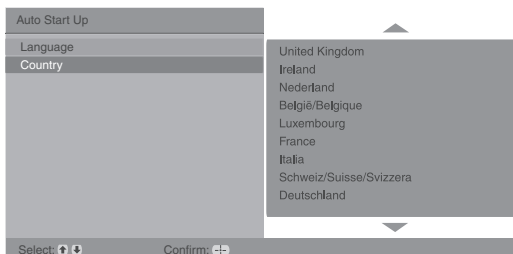



Ако държава/региона, в който ще използвате телевизора, не се изведе в списъка, вместо държава/регион изберете “-”.

На екрана се появява съобщение потвърждаващо старт на автоматична настройка на телевизора, отидете на “6: Auto-tuning the TV” (Автоматична настройка на телевизора).

6: Автоматична настройка на телевизора

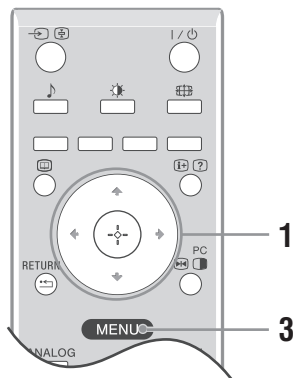
След като сте избрали езика и страната/региона, на екрана се появява съобщение потвърждаващо старт на автоматична настройка на телевизора. Телевизорът ще потърси и запомети всички възможни телевизионни канали.



- 1 Натиснете .

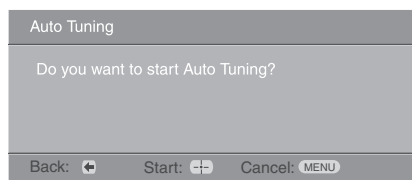

Телевизорът автоматично започва търсенето на всички възможни цифрови канали, след което търси всички аналогови сигнали. Възможно е тази процедура да отнеме няколко минути. Моля, бъдете търпеливи и не натискайте никакви бутони на телевизора или на устройството за дистанционно управление.

Ако на екрана се появи съобщение, което ви подканва да свържете антената.

Не са открити цифрови или аналогови канали. Моля, проверете връзката на антената и натиснете , за да стартирате отново автоматичната настройка.

- 2 Когато на екрана се изведе менюто за сортиране на програми (меню Programme Sorting), следвайте стъпките, описани в “Programme Sorting” (сортиране на програми) (стр. 23). Ако не желаете да промените реда, в който сте запазили аналоговите канали на телевизора, преминете към стъпка 3.
- 3 Натиснете MENU, за да излезете. Телевизорът е настроил всички възможни канали.

Информация за безопасност

Инсталация/Настройка

За да избегнете риск от пожар, токов удар или повреда и/или наранявания, инсталирайте и използвайте телевизионното устройство в съответствие с инструкциите, описани по-долу.

Инсталация

- Телевизорът трябва да бъде инсталиран близо до лесно достъпен контакт от мрежата от 220 V.
- Поставете телевизора на стабилна и равна повърхност.
- Инсталирането на устройството към стената трябва да се извършва само от квалифициран персонал.

Пренасяне

- Преди да местите телевизора, изключете всички кабели от телевизионното устройство.
- Когато пренасяте телевизора на ръка, придържайте го, както е показано на илюстрацията вдясно. Не излагайте LCD панела на удари.
- Когато пренасяте телевизора, стремете се да не изложите устройството на удари или прекалени вибрации.
- Когато пренасяте устройството за поправка или го местите, пакетирайте го като използвате оригиналната опаковка и материали за пакетиране.



Вентилация

- Не поставяйте нищо върху вентилационните отвори на корпуса.
- Оставете свободно място около телевизора, както е показано по-долу.
- За да предоставите адекватна вентилация, препоръчваме ви да използвате оригиналната скоба за стена на Sony.

Инсталация на стена

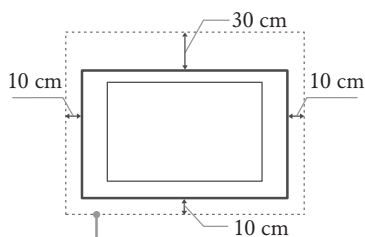

Оставете най-малко толкова място.

Инсталиране с помощта на стойката

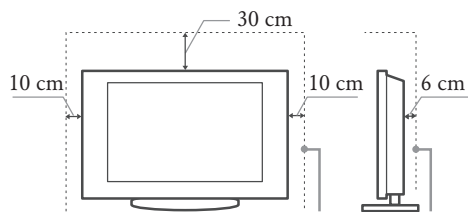

Оставете най-малко толкова място.

- За да постигнете правилна вентилация и да предотвратите събирането на прах или мръсотия, следвайте следните правила:
 - Не инсталирайте телевизора с горния му край надолу, обърнат назад или настрани.
 - Не инсталирайте телевизора върху рафтове, вградени шкафове, килим или легло.
 - Не покривайте телевизора с пердета, парчета плат или вестници и др.
 - Не инсталирайте телевизора, както е показано по-долу.

Циркулацията на въздух е блокирана.

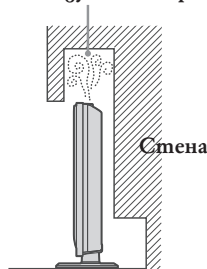

Циркулацията на въздух е блокирана.

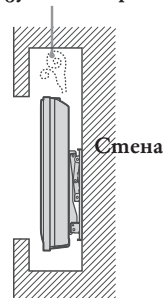

Захранващ кабел

За да предотвратите риск от пожар, токов удар, повреда и/или нараняване, при работа със захранващ кабел следвайте описанието, дадено по-долу.

- Използвайте само оригинален захранващ кабел на Sony. Не използвайте други марки кабели.
- Заредете щепсела плътно и докрай в контакта.
- Работете с телевизора само със захранване от 220-240 V AC.
- За ваша безопасност, когато прокарвате кабели, уверете се, че сте изключили захранващия кабел; внимавайте да не се спънете в кабелите.
- Преди да поправяте или местите телевизора изключете захранващия кабел от мрежата от 220 V.
- Пазете захранващия кабел далеч от източници на топлина.
- Почиствайте редовно захранващия кабел. За да го направите, изключвайте захранващия кабел от мрежата от 220 V. Ако захранващият кабел е замърсен или прахен и по него се образува влага, възможно е покритието на кабела да се наруши и това може да доведе до пожар.

Забележки

- Не използвайте приложения захранващ кабел с друго оборуване.
- Не гупчете, не огъвайте и не усуквайте захранващия кабел. Ако го направите, възможно е проводниците да се оголят или прекъснат.

- Не преправяйте захранващия кабел.
- Не поставяйте тежки предмети върху захранващия кабел.
- Не дърпайте самия захранващ кабел, когато го изключавате от контакта.
- Не свързвайте твърде много устройства към един и същи контакт.
- Не използвайте контакт с плитко гнездо.

Забранена употреба

Не инсталирайте/използвайте телевизора на следните места или при следните ситуации. Ако го направите е възможно телевизорът да се повреди и това може да причини пожар, токов удар, повреда и/или нараняване.

Местоположение:

На открито (пряка слънчева светлина), на морския бряг, на кораб или друг плавателен съд, във вътрешността на превозно средство, в медицински заведения, на нестабилни повърхности, близо до вода, изложен на дъжд, влага или пушек.

Околна среда:

Горещи, влажни или крайно прашни места; места, на които има много насекоми; места, изложени на механични вибрации или такива, намиращи се в близост до леснозапалими вещества (свеци и др.). Телевизорът трябва да бъде предпазен от поливане с течности и в близост до него да не бъдат поставяни предмети, пълни с течности, като например вази.

Ситуации:

Не използвайте устройството, когато сте с мокри ръце, а също и когато корпусът е свален или когато са прикрепени аксесоари, които не са препоръчани от производителя. По време на гръмотевични бури изключвайте телевизионното устройство от мрежата от 220 V; също така изключвайте и антените.

Счупени парчета:

- Не хвърляйте нищо към телевизора. Стъклото на екрана може да се счути и да експлодира при удара и това може да причини сериозни наранявания.
- Ако повърхността на дисплея се пропука, не я докосвайте, докато не изключите захранващия кабел. В противен случай може да получите токов удар.

Когато не използвате устройството

- Поради причини, свързани с безопасността и околната среда, ви препоръчваме да изключвате телевизора, ако не планирате да го използвате за няколко дни.
- Телевизорът е включен към мрежата от 220 V дори когато е изключен от копчето. За да изключите напълно телевизионното устройство, изключете от мрежата от 220 V и самия кабел на захранването.
- Въпреки това, някои телевизори притежават функции, които изискват да оставите устройството в режим на готовност.

Относно децата

- Не позволявайте на деца да се качват върху телевизора.
- Пазете малките аксесоари далеч от деца, за да не бъдат погълнати по грешка.

Ако се получи следния проблем...

Ако се получи някой от следните проблеми, незабавно изключете телевизора и захранващия кабел. Консултирайте се с вашия доставчик или с оторизиран сервиз на Sony за това дали телевизорът трябва да бъде проверен от квалифициран сервиз.

Когато:

- Захранващият кабел е повреден.
- Гнездото на контакта е плитко.

- Телевизорът е повреден, понеже е изпуснат, ударен или нещо е хвърлено по него.
- Течни или твърди предмети са попаднали в отворите на корпуса.

Преглед на мерки

Преглед на телевизора

- Гледайте телевизия в средно осветена стая, тъй като гледането на телевизия в слабо осветена стая натоварва допълнително очите ви.
- Когато използвате слушалки, настройте прецизно силата на звука, за да предотвратите увреждане на слуха.

LCD екран

- Въпреки че LCD екранът е изработен по високо прецизна технология и повече от 99,99% от пикселиите му са ефективни, върху него могат да се появят черни или светли точки (червени, сини или зелени). Това е структурна особеност на LCD панела и не е неизправност.
- Не натискайте и не драккайте предния филтър и не поставяйте предмети върху устройството. Изображението може да е неравно или LCD панелът може да се повреди.
- Ако използвате устройството на студено място, картината може да се замъгли или да стане по-тъмна. Това не е неизправност. Този феномен изчезва, когато температурата се повиши.
- Огата на екрана са изведени неподвижни изображения за продължително време, могат да се появят остатъчни образи. Вероятно те ще изчезнат след няколко секунди.
- Екранът и корпусът се затоплят, когато не използвате устройството. Това не е неизправност.
- LCD екранът се състои от малко количество течни кристали и живак. Флуоресцентната тръба, използвана в това устройство, също съдържа живак. Следвайте местните правила и закони за изхвърляне на подобни отпадъци.

Поддръжка и почистване на повърхността на екрана/корпуса на телевизора

Преди да започнете почистване се уверете, че сте изключили и телевизора, и захранващия кабел, свързан към мрежата от 220 V.

За да предотвратите повреда на покритието на екрана, следвайте инструкциите, изброени по-долу.

- За да премахнете поленалата прах от повърхността на екрана/корпуса, почиствайте с меко сухо парче плат. Ако наслоената прах не може да се почисти, почиствайте екрана с меко и леко навлажнено с почистващ разтвор парче плат.
- Не използвайте грапави парчета плат, алкални разтвори, почистващи прахове или разтвори, като например алкохол или бензин. Използването на такива вещества или продължителен контакт с гума или винил може да повреди повърхността на екрана или повърхността на самото устройство.
- Когато регулирате ъгъла на телевизора, местете устройството бавно, за да предотвратите изместване на телевизора или падане на устройството от масата или стойката.

Допълнително оборудване

Не инсталирайте допълнителни компоненти или оборудване, излъчващи електромагнитни вълни, близо до телевизора. В противен случай може да се получи смущение в картината и/или звука.

Преглед на устройството за дистанционно управление

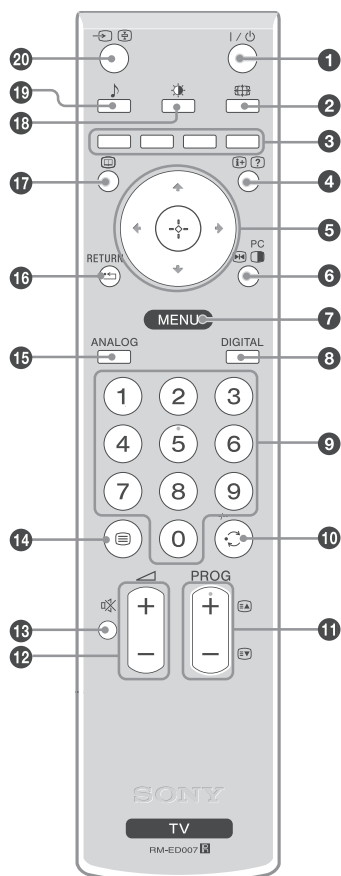

- 1** I/⏻ – Режим на готовност на телевизора
Изключва временно телевизора и го включва от режим на готовност.
- 2** [Grid] – Режим на екрана (стр. 12)
- 3** Цветни бутони
• В цифров режим (стр. 13, 15): Избира опция от горното на цифрови менюта Favourite и EPG.
• В режим текст (стр. 12): Използва се за телетекст.
- 4** [Input Select] / [Text Hold] – Input select/Text hold
• В TV режим (стр. 17): Избира входен сигнал от източник, свързан към гнездата на телевизора.
• В текстов режим (стр. 12): Задържа настоящата страница.
- 5** [Up] / [Down] / [Left] / [Right] / [Enter]
- 6** [Freeze] Застиване на картината (стр. 12) / [PIP] PIP (картина в картината) в PC режим (стр. 12)
• В режим TV: Задава пауза на телевизионната картина.
• В режим PC: Извежда малко изображение (PIP).
- 7** MENU (стр. 17)
- 8** DIGITAL – Цифров режим (стр. 11)
- 9** Бутони с номера
• В TV режим: Избира канали. За номера на канали 10 и нагоре, въведете втората и третата цифра до две секунди..
• В текстов режим: Въведете трицифрения номер на страницата, за да изберете страницата.
- 10** [Channel Up] – Предходен канал
Връща към предишния гледан канал (за повече от 5 секунди).
- 11** PROG +/-/[E] / [D] (стр. 11)
• В TV режим: Избира следващ (+) или предходен (-) канал.
• В текстов режим (стр. 12): Избира следваща ([E]) или предходна ([D]) страница.
- 12** [Volume Up] +/- – Сила на звука
- 13** [Mute] [X] Заглушаване на звука (стр. 11)
- 14** [Text] [≡] – Text (стр. 12)
- 15** ANALOG – Аналогов режим (стр. 11)
- 16** RETURN / [Exit] [↩]
- Връща се в предходния екран на изведеното меню.
- 17** [EPG] [□] – EPG (Цифров електронен програмнен справочник) (стр. 13)
- 18** [Picture] [⦿] – Режим на картината (стр. 18)
- 19** [Sound] [♪] – Звуков ефект (стр. 19)
- 20** [Input Select] / [Text Hold] – Input select/Text hold
• В TV режим (стр. 16): Избира входен сигнал от източник, свързан към гнездата на телевизора.
• В текстов режим (стр. 12): Задържа настоящата страница.

Съвет

- Бутоните PROG+ и номер 5 имат осезаема точка. Използвайте я, когато работите с телевизора.

Преглед бутоните на телевизора и индикаторите

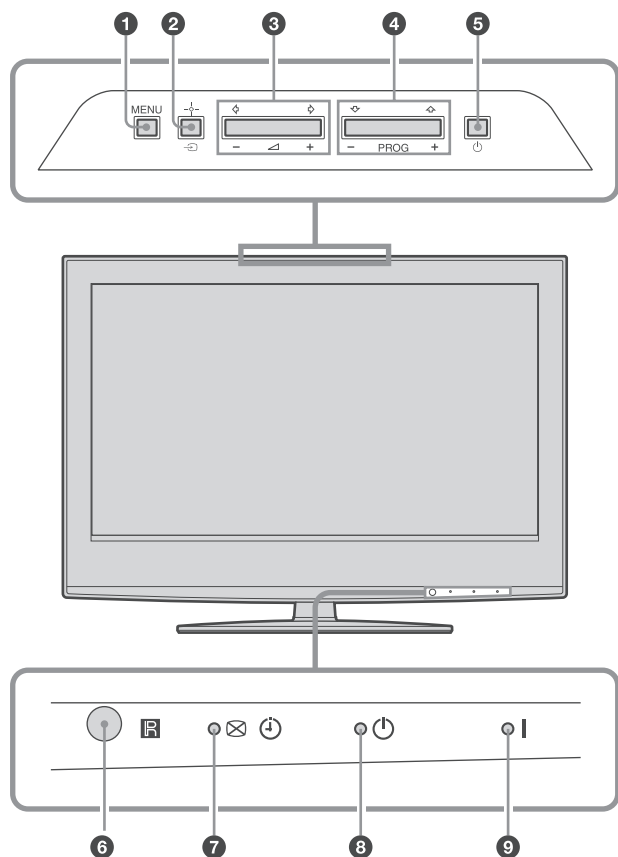

1 MENU (стр. 17)

2 – Избор на входен сигнал/OK

- В телевизионен режим (стр. 16): Избира източника на входен сигнал от оборудването, свързано към гнездата на телевизора.
- В режим на телевизионно меню: Избира меню или опция и потвърждава настройката.

3 +/- /

- В TV режим: Увеличава (+) или намалява (-) силата на звука.
- В TV меню: Преминава през опциите надясно () или наляво ()

4 PROG +/- /

- В TV режим: Избира следващ (+) или предходен (-) канал.
- В TV меню: Преминава през опциите нагоре () или надолу ()

5 – Захранване

Включва или изключва телевизора.

Забележка

За да изключите напълно телевизора, изключете захранващия кабел.

6 Контролен сензор на дистанционното управление

7 – Изключване на картината/

Индикатор за автоматично изключване

- Светва в зелено, когато изключите картината (стр. 21).
- Светва в оранжево, когато зададете таймера за автоматично изключване (стр. 22).
- Светва в червено, когато цифровият запис започва в режим на готовност.

8 – Индикатор за режим на готовност

- Светва в червено, когато телевизорът е в режим на готовност.



9 – Индикатор за захранване

- Светва в зелено, когато телевизорът е включен.

Гледане на телевизия

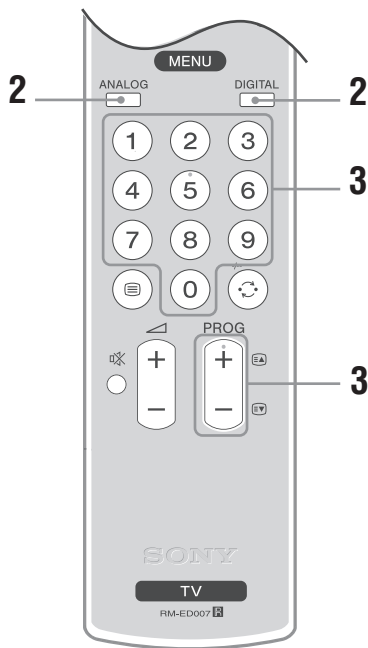
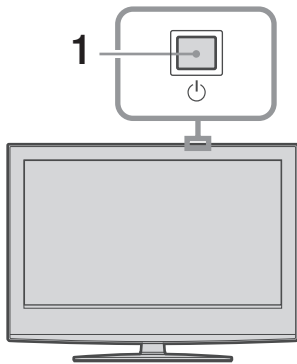
Гледане на телевизия













1 Натиснете  на телевизора (отгоре), за да включите устройството. Когато телевизорът е в режим на готовност (индикаторът  (готовност) от предната страна на телевизора свети в червено), натиснете  на устройството за дистанционно управление, за да включите телевизора.

2 Натиснете DIGITAL, за да включите цифров режим или ANALOG, за да включите аналогов режим. Възможните канали се различават в зависимост от режима.











3 Натиснете бутоните с цифри или PROG +/-, за да изберете TV канал. За да изберете номер на канал 10 или по-голям, използвайте бутоните с цифри и въведете бързо втората и третата цифри. За да изберете цифров канал, като използвате Цифровия електронен програмен справочник (EPG), вижте стр. 13.

В цифров режим

За кратко се извежда банер с информация. Възможно е на банера да се появят следните икони.

-  : Възможна интерактивна услуга (MHEG цифров текст)
-  : Интерактивната услуга (MHEG цифров текст) е деактивирана понастоящем
-  : Радио услуга
-  : Кодирана/платена услуга
-  : Възможни са няколко езика за звука
-  : Възможни са субтитри
-  : Възможни са субтитри за хора с увреден слух
-  : Препоръчителна възраст за настоящата програма (от 4 до 18 години)
-  : Родителска защита
-  : Настоящата програма се записва

Допълнителни операции

За да	Натиснете
Изключите телевизора временно (режим готовност)	Натиснете  .
Включите телевизора без звук от режим на готовност.	 . Натиснете  +/-, за да настроите нивото на звука.
Изключите телевизора	Натиснете  бутон на телевизора (от горната страна)
Забележка За да изключите телевизора напълно, издърпайте щепсела от контакта.	
Регулирайте звука	Натиснете  + (увелчение)/ - (намалване).
Изключите звука.	Натиснете  . Натиснете отново, за да възстановите.
Влезте в таблицата с програмния индекс (само в аналогов режим)	Натиснете  . За да изберете аналогов канал, натиснете  /  ; след това натиснете  . За да получите достъп до таблицата с програмния индекс, вижте стр. 16.

За да използвате телетекст

Натиснете . Всеки път, когато натискате , дисплеят се променя както следва:

Текст → Текст и картина (смесен режим) → Без текст (изключване на услугата телетекст)

За да изберете страница, натиснете бутоните с цифри или +/-.

За да задържите страница, натиснете /.

За да разкриете скрита информация, натиснете

/.

Съвети

- Проверете дали телевизорът получава добър сигнал, в противен случай могат да се получат грешки.
- Повечето телевизионни канали осигуряват услуга телетекст. За информация относно използването на тази услуга, изберете индексна страница (обикновено стр. 100)
- Когато в дъното на страницата се изведе четирицветна индикация, това означава, че можете да използвате услугата Fastext. Услугата Fastext ви позволява да отваряте страници бързо и лесно. Натиснете съответния цветен бутон, за да отворите страницата.

За да замразите картината

Замразява изображението на телевизора (например за да запишете телефонен номер или рецепта).

- 1 Натиснете на дистанционното управление.
- 2 Натиснете ///, за да регулирате позицията на прозореца.
- 3 Натиснете за да премахнете прозореца.
- 4 Натиснете отново, за да се върнете към нормален TV режим.

Съвет

Не е възможно за AV3, AV5, AV6 и PC входящи сигнали.

PIP в режим PC (картина в картината)

В режим PC извежда малко изображение на последния избран канал.

- 1 Натиснете на дистанционното управление.
- 2 Регулирайте позицията на прозорчето посредством ///.
- 3 Натиснете за да отмените

Съвет

Звук се извежда от малкото изображение.

За да промените ръчно режима на екрана в съответствие с предаването

Неколкократно натиснете , за да изберете съответния екранен формат.

Smart*

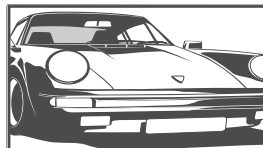

Извежда обикновени 4:3 предавания с имитация на широкоекранен ефект. 4:3 изображението се разтегля, за да запълни екрана.

4:3

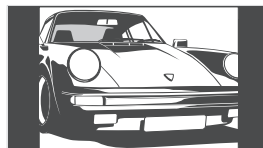

Извежда обикновени 4:3 предавания (например за телевизори без широк екран) в правилните пропорции. Като резултат на екрана се появяват черни ленти.

Wide

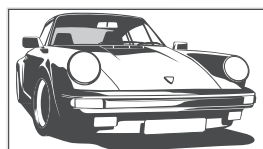

Извежда широкоекранни предавания в правилните пропорции.

Zoom*

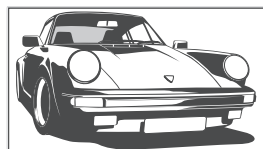

Възпроизвежда предавания в кино (широкоекранен) формат в правилните пропорции.

14:9*

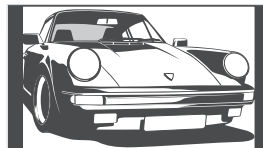

Извежда 14:9 предавания в правилните пропорции. Като резултат на екрана се виждат черни ленти.

* Възможно е части от долната и горната част на екрана да бъдат отрязани.

Съвети

- Вие можете да зададете "Auto Format" в положение "On". Телевизорът автоматично избира най-добрия режим за определеното предаване (стр. 21).
- Можете да регулирате част от изображението, когато изберете 14:9 или Zoom. Натиснете /, за да преместите нагоре или надолу (например, за да прочетете субтитри).

Проверка на цифровия електронен програмнен справочник (EPG) **DVB***

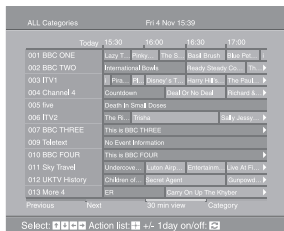

- 1 В цифров режим натиснете **[D]**, за да изведете цифровия електронен програмнен справочник (EPG).
- 2 Извършете желаната операция, както е показано в таблицата по-долу.

Забележка

Информацията за програмата ще се изведе само ако телевизионната станция предава такава.

Цифров електронен програмнен справочник (EPG)

За да	Извършете следното
Изключите EPG	Натиснете [D] .
Преместете EPG	Натиснете ↑/↓/←/→ .
Гледате програма.	За да изберете програмата, натиснете [+] .
Сортирате програмната информация по категории – Списък с категории	<ol style="list-style-type: none"> 1 Натиснете синия бутон. 2 Натиснете ↑/↓/←/→, за да изберете категория. Името на категорията се извежда отстрани. 3 Натиснете [+]. Цифровият електронен програмнен справочник (EPG) извежда само настоящите програми от избраната категория.
Зададете програма за запис – Timer REC	<ol style="list-style-type: none"> 1 Натиснете ↑/↓/←/→, за да изберете бъдещата програма, която желаете да записвате. 2 Натиснете [+]. 3 Натиснете ↑/↓, за да изберете “Timer REC”. 4 Натиснете [+], за да зададете таймерите на телевизора и видеорекордера. До информацията за програмата се появява символът [D]. Индикаторът [+] от предната страна на телевизора светва.

За да	Извършете следното
Задайте програма, която да бъде изведена автоматично на екрана при започване - Reminder	1 Натиснете ///, за да изберете бъдеща програма, която желаете да изведете.
	2 Натиснете .
	3 Натиснете /, за да изберете "Reminder".
	4 Натиснете , за да изведете автоматично избраната програма, когато програмата започне. До информацията за програмата се появява символът .
	Забележка Ако превключите телевизора в режим на готовност, той автоматично ще се включи, когато програмата започва.
Задайте часа и датата на програма, която желаете да запишете - Manual timer REC	1 Натиснете .
	2 Натиснете /, за да изберете "Manual timer REC", след това натиснете .
	3 Натиснете /, за да изберете дата, след това натиснете .
	4 Задайте начално и крайно време по същия начин като в стъпка 3.
	5 Натиснете /, за да изберете програма, след това натиснете , за да зададете таймерите на телевизора и видеорекордера. До информацията за програмата се появява символът Индикаторът от предната страна на телевизора светва.
Отменете запис/ Reminder - Timer List	1 Натиснете .
	2 Натиснете / за да изберете "Timer List".
	3 Натиснете /, за да изберете програма, която желаете да отмените, след това натиснете . Появява се дисплей за потвърждение на отмяната на програмата.
	4 Натиснете , за да изберете "Yes", след това натиснете за потвърждение.

Съвет

Можете да изведете цифровия електронен програмен справочник (EPG) и като изберете "Digital EPG" в "MENU".

Забележки

- Чрез телевизора можете да зададете запис с таймера за видеорекордера само за
- видеорекордери съвместими с функцията Smartlink. Ако Вашият видеорекордер не е съвместим с функцията Smartlink, ще се появи съобщение, което ще Ви напомни да зададете таймера за Вашия видеорекордер.
- След като записът е започнал, Вие можете да превключите телевизора в режим на готовност, но не изключвайте напълно устройството, защото записът може да прекъсне.
- Ако сте избрали възрастова граница за програми, на екрана ще се появи съобщение, което ще Ви пита за кода. За повече информация се обърнете към "Родителска защита" на стр. 20.

Използване на списъка с любими програми DV3 *



Тази функция Ви позволява да избирате програми от списък с максимум 8 канала.

Тази функция ви позволява да избирате програми от списък с максимум 8 канала, които вие сте определили. За да изведете списъка с любими програми вижте “Navigating through menus” (стр. 17)

Списък с любими програми

За да	Извършете следното
Създайте списък с любими програми за първи път.	Когато изберете “Digital Favourites” в “MENU” за първи път, се появява съобщение, което Ви пита дали желаете да прибавите канали към списъка с любими програми. <ol style="list-style-type: none">1 Натиснете ⊕, за да изберете “Yes”.2 Натиснете ⇅/↕, за да изберете канала, който желаете да прибавите.3 Натиснете ⊕. Каналите, запазени в списъка с любими програми, имат символа ♥.
Спиране на списък с любими	Натиснете RETURN.
Гледане на канал	Натиснете ⊕ докато избирате канал.
Прибавите или премахнете канали в списъка с любими.	<ol style="list-style-type: none">1 Натиснете синия бутон. Каналите, запазени в списъка с любими програми, имат символа ♥.2 Натиснете ⇅/↕, за да изберете канал, който желаете да прибавите или премахнете. Ако номерът на канала Ви е известен, Вие можете да използвате бутоните с цифри, за да изберете канала директно.3 Натиснете ⊕.4 Натиснете синия бутон, за да се върнете към списъка с любими програми.
Премахнете всички канали от списъка с любими	<ol style="list-style-type: none">1 Натиснете синия бутон.2 Натиснете жълтия бутон. Появява се дисплей за потвърждение на желанието Ви да изтриете всички канали в списъка с любими програми.3 Натиснете ⇐, за да изберете “Yes”, след това натиснете ⊕, за да потвърдите.

Преглед на изображения от свързано оборудване

Включете свързаното оборудване, след което извършете една от следните операции.

За оборудване, свързано към scart гнездата, като използвате напълно окабелен 21-пинов scart кабел.

Започнете възпроизвеждането на свързаното оборудване.

Изображението от свързаното оборудване се извежда на екрана.

За автоматично настроен видеорекордер (стр. 4)

Натиснете PROG +/- или бутоните с цифри в аналогов режим, за да изберете видео канал.

За друго свързано оборудване

Натиснете / , за да изведете списъка със свързаното оборудване. Натиснете / , за да изберете списъка с желани входящи източници. (Подчертаната опция се избира автоматично ако не извършите друга операция в рамките на 2 секунди).

AV1 / AV1 / AV2 / AV2

Аудио/Видео или RGB входящ сигнал през скарт вход / 1 или 2. се появява само ако е свързан RGB източник.

AV3

Компонентен входен сигнал през Y,Pb/Cb, Pr/Cr гнезда, / 3 и аудио сигнали през L, R гнезда / 3

AV4 / AV4

Видео входящ сигнал през видео гнездото 4 и аудио входящ сигнал през L(MONO), R аудио гнезда 4. се появява само ако оборудването е свързано към S видео гнездото 4 вместо към гнездо 4 и също, че видео сигналът се извежда през видео гнездо 4.

5

RGB входен сигнал през PC конектори 5 и аудио входен сигнал през гнездо .

AV6

Цифровият аудио/видео сигнал се извежда през HDMI IN гнездо 6. Аудио входният сигнал е аналогов само ако оборудването е било свързано DVI и audio out гнездо.

Допълнителни операции

За да

Извършете следното

За да се върнете към нормални телевизионни операции

Натиснете DIGITAL или ANALOG.

За да

Извършете следното

Получите достъп до таблицата за входящи индекс сигнали

Натиснете , за да получите достъп до таблицата за входящи индекс сигнали. (След това, само в аналогов режим, натиснете .) За да изберете входящ източник, натиснете / , след това натиснете .

Използване на функциите на MENU

Работа със системата от менютата

“MENU” ви позволява да се наслаждавате на различни удобни функции на този телевизор. Можете лесно да изберете канали или външни входове, като използвате устройството за дистанционно управление. Можете лесно да промените настройките на вашия телевизор чрез “MENU”.

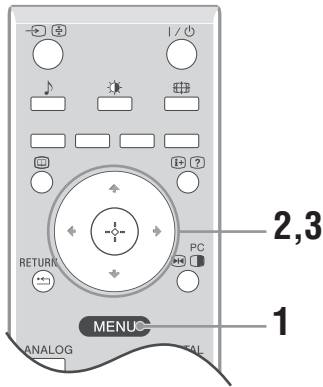

1 Натиснете бутона MENU, за да изведете менюто.

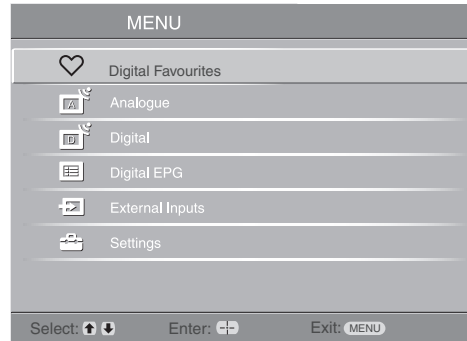

2 Натиснете \uparrow/\downarrow , за да изберете опция.

3 Изберете \oplus , за да потвърдите избраната опция.
За да излезете от менюто, натиснете MENU.

Меню	Описание
Digital Favourites* (само в цифров режим)	Показва списъка с любими програми. За подробности относно настройките вижте стр. 15.
Programme List (само в цифров режим)	Позволява Ви да избирате телевизионни канали от предварителен списък. <ul style="list-style-type: none"> • За да гледате желан канал, изберете канала и натиснете \oplus, за да потвърдите избора си. • За да прикачите етикет към канал, вижте стр. 24.
Аналогово (само в цифров режим)	Връща се към последния гледан аналогов канал.
Цифров (само в цифров режим)	Връща се към последния гледан цифров канал.
Цифров EPG* (само в цифров режим)	Включва цифровия електронен програмен справочник (EPG). За повече подробности вижте стр. 13.
Външни входове (само в цифров режим)	Изберете оборудването, свързано към вашия телевизор. <ul style="list-style-type: none"> • За да гледате желания външен вход, изберете източник на входен сигнал, след това натиснете \oplus. • За да прикачите етикет към външен вход, вижте стр. 23.
Настройки	Отваря екрана с менюто с настройки, където се извършват повечето допълнителни регулации и настройки. Изберете иконка от менюто, изберете опция и направете желаните промени или настройки чрез $\uparrow/\downarrow/\leftarrow/\rightarrow$. За подробности относно настройките вижте стр. 18 до 27.

Меню за настройка на картината



Можете да изберете опция в списъка по-долу от менюто "Pictures" - настройка на картината. За да изберете опции в "Settings", вижте "Работа със системата от менюта" (стр. 17).

Picture Mode (режим на изображението)

Избира режим на изображението.

- "Vivid": За светла картина с увеличен контраст и острота.
- "Standard": Стандартна картина. Оптимална картина за домашна употреба.
- "Custom": Позволява ви да запазите предпочитани настройки.

Backlight

Осветява или затъмнява задното осветяване.

Contrast

Увеличава или намалява контраста на изображението.

Brightness

Осветява или затъмнява изображението.

Colour

Увеличава или намалява интензитета на цветността.

Hue

Увеличава или намалява зелените и червените тонове.

Съвет

"Hue" може да се регулира само за програми с NTSC сигнал (например видео ленти в САЩ).

Sharpness

Изостря или омекотява изображението.

Colour Tone (тон на цветовете)

Задава белите тонове в изображението.

"Cool": Придава на белите цветове синкав оттенък.

"Neutral": Придава на белите цветове неутрален оттенък.

"Warm": Придава на белите цветове червеникав оттенък.

Съвет

"Warm" може да бъде регулиран само ако "Picture Mode" е зададен в положение "Custom"

Reset (нулиране)

Връща всички настройки на картината, освен "Picture Mode" (режим на изображението) във фабрични настройки.

Noise Reduction (намаляване на шума)

Намалява шума в картината (снежинки) при предавания със слаб сигнал.

• "Auto": Автоматично намалява смущенията в картината.

• "High"/"Mid"/"Low": Модифицира ефекта на намаляване на смущенията.

Меню за настройка на звука



Можеме да изберете опция, описана по-долу, в менюто “Sound” (настройка на звука). За да изберете опции в “Settings”, вижте “Работата със системата от менюта” (стр. 17).

Ефект на звука

Избира режима на звука.

- “Standard”: Увеличава яснотата, детайлността и присъствието на звук чрез “BBE High Definition Sound system”.
- “Dynamic”: Прави яснотата и присъствието на звук по-интензивни за по-добро разпознаване и музикална реалистичност чрез “BBE High Definition Sound system”.
- “BBE ViVA”: BBE ViVA Sound осигурява музикално точен естествен триизмерен образ с Hi-Fi звук. Яснотата на звука се увеличава от BBE, докато дълбочината, широтата и височината на звука се увеличават от триизмерния звуков процес. BBE ViVA Sound е съвместим с всички телевизионни програми, включително новини, музика, филми, спортове и електронни игри.
- “Dolby Virtual”: Използва телевизионните високоговорители, за да симулирате съраунд ефект създаден от мултиканална система.
- “Off”: Без отговор. Позволява Ви да запазите предпочитани настройку.

Съвети

- Можете да промените звуковия ефект като натиснете – неколкократно.
- Ако настроите “Auto Volume” в позиция “On”, “Dolby Virtual” се променя в “Standard”.

Treble (гускант)

Задава звук с по-висока честота.

Bass (бас)

Задава звук с по-ниска честота.

Balance (баланс)

Регулира баланса между левия и десен високоговорител.

Reset (нулиране)

Нулира настройките за звука към фабричните настройки.

Dual Sound

Избира звука от високоговорителите за стерео или двуезични програми.

- “Stereo”/“Mono”: За стерео предавания.
- “A”/“B”/“Mono”: За двуезични предавания, изберете “A” за канал 1, “B” за канал 2 или “Mono” за моно канал, ако има такъв.

Съвет

Ако изберете друго оборудване, свързано към телевизора, задайте “Dual Sound” в положение “Stereo”, “A” или “B”.

Auto Volume (автоматично задаване на ниво на силата на звука)

Силата на звука на каналите остава същата, независимо от предавания сигнал (например в случай на реклама).

TV Speakers

Изключва вътрешните високоговорители на телевизора, за да можете да слушате звука през допълнително включено към телевизора външно оборудване.

- “On”: Звукът се извежда от телевизионните високоговорители.
- “One Time Off”: Телевизионните колонки са временно изключени, което Ви позволява да звука от телевизора през външно аудио оборудване.
- “Permanent Off”: Телевизионните колонки са постоянно изключени, което Ви позволява да звука от телевизора през външно аудио оборудване.

Съвети

- За да включите възрастните високоговорители отново, сменете настройките на “on”.
 - Опцията “One Time Off” автоматично се връща към “On”, когато телевизорът е изключен.
 - Опцията “Sound Adjustment” не е възможна ако са избрани “One Time Off” или “Permanent Off”.
-

Меню с опции

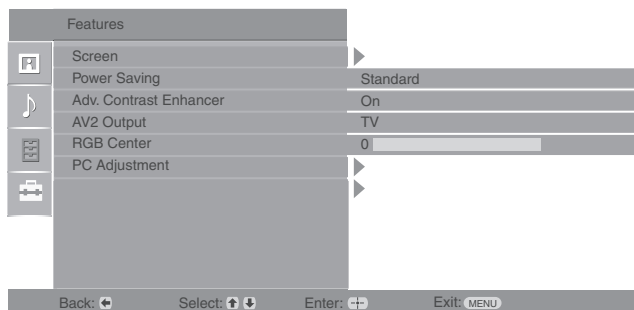

Можете да изберете опция, описана по-долу в менюто “Screen” (настройка на екрана). За да изберете опции в “Settings”, вижте “Работа със системата от менюта” (стр. 17).

Screen

Променя формата на екрана.

- “Auto Format”: Тази функция ви позволява автоматично да промените съотношението на картината на екрана в зависимост от предавания сигнал.
- “Screen Format”: За подробности относно формата на екрана вижте “За да промените ръчно екрана в съответствие с предаването” вижте стр. 12.
- “V-Size”: Регулира вертикалния размер на картината, когато “Screen Format” е в позиция “Smart”.

Съвет

- Дори ако сте избрали “On” или “Off” в “Auto Format”, все винаги можете да промените формата на екрана, като неколкократно натиснете .
- “Auto Format” е възможен само за PAL и SECAM сигнали.

Power Saving (пестене на хранване)

Избира режим на намаляване на консумацията на електроенергия от телевизора.
“Standard”: Настройки по подразбиране.
“Reduce”: Намалява консумацията на електроенергия на телевизора.
“Picture Off”: Изключва изображението. Можете да слушате звук при изключена картина.

AV2 Output

Задава извеждането на сигнала да става през гнездото 2 от задната страна на телевизора.

- Ако свържете видеорекордер или друго записващо оборудване към гнездото 2, вие можете да записвате от устройства, свързани към други гнезда на телевизора.
- “TV”: Извежда програма.
- “Auto”: Извежда това, което е на екрана. Не е възможно за AV3, AV5 и AV6.

RGB Centre

Регулира позицията на хоризонталното изображение, така че картината да е в центъра на екрана.

Съвет

- Тази опция е възможна само когато RGB източникът е свързан към Scart конектора 1 или 2 от задната страна на телевизора.

PC Adjustment

Автоматично регулира позицията на дисплея, когато телевизорът приема входни сигнали от свързания компютър.

Съвет

- Тази настройка работи само в РС режим.
- “Phase”: Регулира екрана, когато част от изведения текст или изображение е неясен.
- “Pitch”: Увеличава или намалява изображението хоризонтално.
- “H Centre”: Мести екрана наляво или надясно.
- “V Lines”: Коригира линиите в изображението докато наблюдавате RGB входен сигнал от РС- конектор.
- “Power Saving”: Превключва телевизора в режим на готовност, ако не се получава сигнал от компютъра.
- “Reset”: Нулира устройството към фабрични настройки.

Timer (Таймер)

Задава автоматично включване/изключване на телевизора.

Sleep Timer (таймер за автоматично изключване)

- Задава период от време, след който телевизорът автоматично преминава в режим на готовност.
- Когато таймерът за автоматично изключване е активиран, индикаторът – (таймер) от предната страна на телевизора светва в оранжево.

Съвет

- Ако изключите телевизора и отново го включите, настройката “Sleep Timer” преминава в положение “Off”.
- Една минута преди телевизорът да премине в режим на готовност, на екрана на телевизора се извежда съобщение “Sleep timer will end soon. Power will be turned off”.

Clock Set (настройка на часовника)

- Позволява ви ръчно да настройвате часа. Когато телевизорът приема цифрови канали, часът не може да бъде сверяван ръчно, тъй като се регулира от времевия код на предавания сигнал.
- Timer (таймер за самостоятелно включване)

Задава таймера за включване/изключване на телевизора.

- “Timer Mode”: Избира желанния период.
 - “On Time”: Задава времето за включване на телевизора.
 - “Off Time”: Задава времето за изключване на телевизора.
-

Меню с настройку

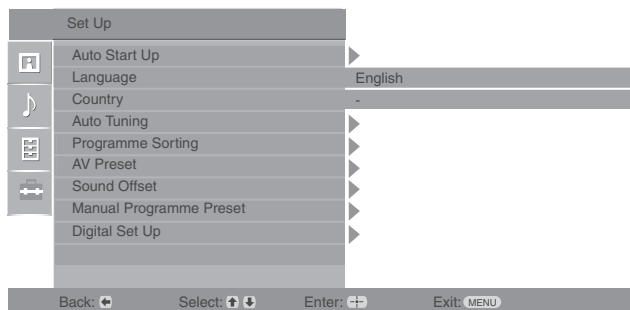

Можете да изберете опция, описана по-долу, в менюто Set-up (настройка). За да изберете опция в "Settings", вижте "Работа със системата от менюта" (стр. 17).

Auto Start-up (автоматична първоначална настройка)	Стартира "меню с първоначални операции", за да изберете език и държава/регион, както и да настроите всички възможни цифрови и аналогови канали. Обикновено няма да ви се налага да извършвате тази операция, защото езикът и държавата/регионът вече ще бъдат избрани, а каналите ще бъдат настроени при първата инсталация на телевизора (стр. 7). Въпреки това, тази опция ви позволява отново да извършите този процес (да настроите отново телевизора, когато смените жилището си, например, или да потърсите нови канали, пуснати от вашия кабелен оператор).
Language (език)	Тази опция ви позволява да избирате език, на който да бъдат извеждани менютата.
Country	Изберете страната/региона, в която работи телевизора. Съвет Ако страната/региона, в който работи телевизора не са в изведения списък, изберете "-" вместо страна/регион.
Auto Tuning	Тази опция ви позволява да търсите и запазвате всички възможни аналогови канали. Обикновено не се налага да извършвате тази операция, защото каналите са настроени заедно с първоначалната инсталация на телевизора (стр. 5, 6). Тази опция ви позволява да повторите този процес (например да настроите отново телевизора, когато смените жилището си или, например, да търсите нови канали, които скоро са осигурени от вашия кабелен оператор).
Programme Sorting	Променя реда, в който аналоговите канали са запазени в телевизора. 1 Натиснете \updownarrow , за да изберете канала, който желаете да преместите на нова позиция, и натиснете \rightleftarrows . 2 Натиснете \updownarrow , за да изберете нова позиция за вашия канал, след това натиснете \oplus .
AV Preset	Тази опция ви позволява да определите име за външен източник, който сте свързали към страничните или задните гнезда на телевизора. Името ще се изведе за кратко на екрана, когато изберете оборудването. Можете също да пропускате входни източници, които не са свързани към оборудване. 1 Натиснете \updownarrow , за да изберете желанния входен източник, след това натиснете \oplus . 2 Натиснете \updownarrow , за да изберете по-голяма желаната опция, след това натиснете \oplus . • AV1 (или AV2/AV3/AV4/PC/HDMI), VIDEO, DVD, CABLE, GAME, CAM, SAT: Използва един от предварително зададените етикети за име на свързаното оборудване. • "Edit": Създайте ваш собствен етикет. • "Skip": Пропуска входен източник, който не е свързан към никакво оборудване, когато натиснете \updownarrow , за да изберете входящ източник.
Sound Offset	Въвежда независимо ниво на звука за всяко оборудване свързано към телевизора.

Manual Programme Preset

Прегу да изберете “Label”/“AFT”/“Audio Filter”/“Skip”/“Decoder”, натиснете \uparrow/\downarrow , за да изберете номера на програмата с канала, който желаете да модифицирате. След това изберете \oplus .

System/Channel

Настройва програмни канали ръчно.

- 1 Натиснете \uparrow/\downarrow , за да изберете “Programme” и след това натиснете \oplus .
- 2 Натиснете \uparrow/\downarrow , за да изберете една от следните телевизионни системи, след това натиснете RETURN.
V/G: За държави и региони от Западна Европа.
D/K: За държави и региони от Източна Европа.
L: За Франция
I: За Великобритания

Забележка

В зависимост от страната/региона избран в “Country” (стр. 5) тази опция може да не е възможна.

- 3 Натиснете \uparrow/\downarrow , за да изберете “Channel”, след това натиснете \oplus .
- 4 Натиснете \uparrow/\downarrow , за да изберете “S” (за кабелна телевизия) или “C” (за земни канали), след това натиснете \rightleftarrows .
- 5 Настройте каналите, както следва:

Ако не знаете номера на канала (честота)

Натиснете \uparrow/\downarrow , за да потърсите следващия възможен канал. Когато каналът бъде открит, търсенето спира. За да продължите търсенето, натиснете \uparrow/\downarrow .

Ако знаете номера на канала (честота)

Натиснете бутоните с цифри, за да въведете номера на канала с програмата, която желаете, или номера на VCR канала.

- 6 Натиснете \oplus , за да прескочите към “Softfirm”, след това натиснете \oplus .

- 7 7 Натиснете \rightleftarrows , за да изберете “OK”, след това натиснете \oplus .

Повторете процедурата, описана по-горе, за да настроите и запазите други канали ръчно.

Label

Позволява ви да наименувате канал, като използвате максимум 5 букви или цифри. Това наименование ще се извежда за кратко на дисплея всеки път, когато избирате канала.

AFT

Ако имате усещането, че изображението има смущения, можете да използвате тази опция, за да извършите ръчна настройка на избрания програмен номер като по този начин ще постигнете по-добро качество на изображението. Можете да настроите в обхват от +15 до -15. Когато изберете “On”, настройката се извършва автоматично.

Audio Filter

Подобрява качеството на звука за индивидуални канали в случай на смущения при моно предавания. Понякога нестандартните сигнали могат да причинят смущения или прекъсване на звука, когато гледате моно програми. Ако не се получават звукови отклонения, препоръчваме ви да оставите тази опция в положението ѝ по подразбиране “Off”.

Забележки



Не можете да получавате стерео или програми с двоен звук, когато сте избрали “Low” или “High”.

“Audio Filter” не е възможен, когато “System” е в настройка “L”.

Skip

Пропускате нежелани аналогови канали, когато са избрани с бутоните PROG +/-.
(Можете да избирате канал с такава настройка, като използвате бутоните с цифри.)

Decoder

Показва и записва избрани кодирани канали, когато използвате декодер, свързан през видеорекодер директно към scart конектора 1 или към scart конектора .

Забележка

В зависимост от страната/региона избран в “Country” (стр. 6) тази опция може да не е възможна.

Confirm

Запазва промените, извършени в настройките “Manual Programme Preset”.

Меню за цифрови настройки DV3

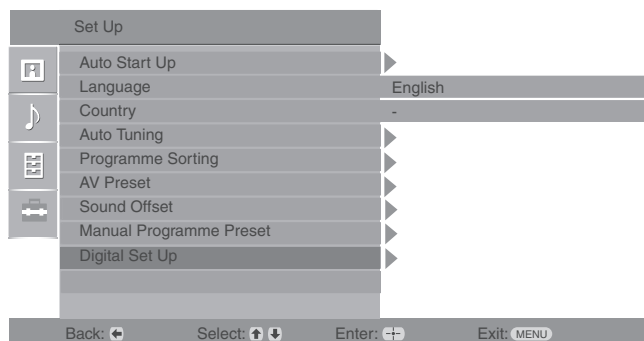

Можете да променяте/задавате цифрови настройки, като използвате менюто “Digital Set-up” (цифрови настройки). Изберете “Digital Set-up” и натиснете \oplus , за да изведете следните менюта. За да изберете опции в “Settings”, вижте “Работа със системата от менюта” (стр. 17).

Digital Tuning

Извежда меню “Digital Tuning”.

Digital Auto Tuning

Настройва всички възможни цифрови канали.

Обикновено не се налага да извършвате тази операция, тъй като каналите са настроени, когато телевизорът е инсталиран за първи път (стр. 5). Въпреки това тази опция ви позволява да настроите отново вашия телевизор, когато сменяте жилището си, например, или да търсите нови канали, пуснати от вашия кабелен оператор.

Program List Edit

Премахва всички нежелани цифрови канали, запазени в телевизора, и променя поредността им.

- 1 Натиснете \uparrow/\downarrow , за да изберете канала, който желаете да премахнете или преместите на нова позиция.

Ако знаете номера на канала (честотата)

Натиснете бутоните с цифри, за да въведете трицифрената програма на предаването, което желаете.

- 2 Премахнете или сменете реда на цифровите канали, както следва:

За да премахнете цифрови канали

Натиснете \oplus . Извежда се съобщение за потвърждение на изтриването на цифровия канал. Натиснете \leftarrow , за да изберете “Yes”, след това натиснете \oplus .

За да промените реда на цифровите канали

Натиснете \rightleftarrows , след това натиснете \uparrow/\downarrow , за да изберете новата позиция за канала и натиснете \leftarrow .

- 3 Натиснете RETURN.

Digital Manual Tuning

Ръчна настройка на цифровите канали.

- 1 Натиснете съответния бутон с цифра, за да изберете номера на канала, който желаете, след това натиснете \uparrow/\downarrow , за да настроите канала.
- 2 Когато каналът бъде открит, натиснете \uparrow/\downarrow , за да изберете канала, който желаете да запазите, след това натиснете \oplus .
- 3 Натиснете \uparrow/\downarrow , за да изберете номер на програма, на който желаете да запазите канала, след това натиснете \oplus .

Повторете гореописаната процедура, за да настроите ръчно и други канали.

Digital Set-up (цифрова настройка)

Извежда меню “Digital Set-up”.

Subtitle Set-up

“Subtitle Setting” (настройка на субтитрите): Когато изберете “For Hard Of Hearing”, възможно е заедно със субтитрите да се появят и допълнителни визуални помощни материали (ако телевизионният канал излъчва такава информация).

“Subtitle Language” (език на субтитрите)

Избира език за извеждане на субтитрите.

Audio Language (аудио език)

Избира езика за звука на избраната програма. Някои цифрови канали могат да предават програми на няколко езика.

Audio Type (аудио вид)

Увеличава нивото на звука, когато сте избрали “For Hard Of Hearing”

Parental Lock (родителска защита)

Задава възрастова граница за програмите. Всяка програма, която надвишава възрастовата граница, може да бъде гледана само след въвеждането на PIN код.

- 1 Натиснете бутоните с цифри, за да въведете съществуващ PIN код.
Ако не сте задавали PIN код преди това, ще се появи екран за въвеждане на PIN. Следвайте инструкциите, описани по-долу в “PIN code”.
- 2 Натиснете \updownarrow , за да изберете възрастова граница или “None” (за неограничено гледане), след това натиснете \oplus .
- 3 Натиснете RETURN.

PIN code (PIN код)

Задава PIN код за първи път или Ви позволява да промените въведения PIN код.

- 1 Въведете PIN од, както следва:
Ако преди сте въвеждали PIN
Натиснете бутоните с цифри, за да въведете съществуващия PIN.
Ако не сте въвеждали PIN
Натиснете бутоните с цифри, за да въведете PIN по фабрични настройки или 9999.
- 2 Натиснете бутоните с цифри, за да въведете новия PIN код.
Появява се съобщение, за да Ви информира, че новият PIN код е приет.
- 3 Натиснете RETURN.

Съвет

PIN кодът 9999 винаги се приема.

Технически настройки

Извежда меню за технически настройки.

“Auto Service Update”: Позволява на телевизора да разпознава и запазва нови цифрови услуги, когато се появят такива.

“Software Download”: Позволява на телевизора автоматично да получава обновления на софтуера чрез съществуващата антена (ако има такава). Sony препоръчва тази опция винаги да бъде зададена в положение “On”. Ако не желаете да обновявате вашия софтуер, задайте тази опция в положение “Off”.

“System Information”: Извежда информация за настоящата версия на софтуера и нивото на сигнала.

“Time Zone”: Позволява ви ръчно да избирате времевата зона, в която се намирате, ако не е същата като настроената за вашата държава/регион.

CA Module Set-up

Позволява ви да използвате услугата платена телевизия, след като се сдобиеете с Conditional Access

Module (CAM) и карта за гледане. За местоположението на гнездото  (PCMCIA) вижте стр. 28.

Използване на допълнително оборудване

Свързване на допълнително оборудване

Можете да свържете широка гама от допълнително оборудване към вашия телевизор. Свързващите кабели не са приложени.

Свързване към телевизора (отстрани)

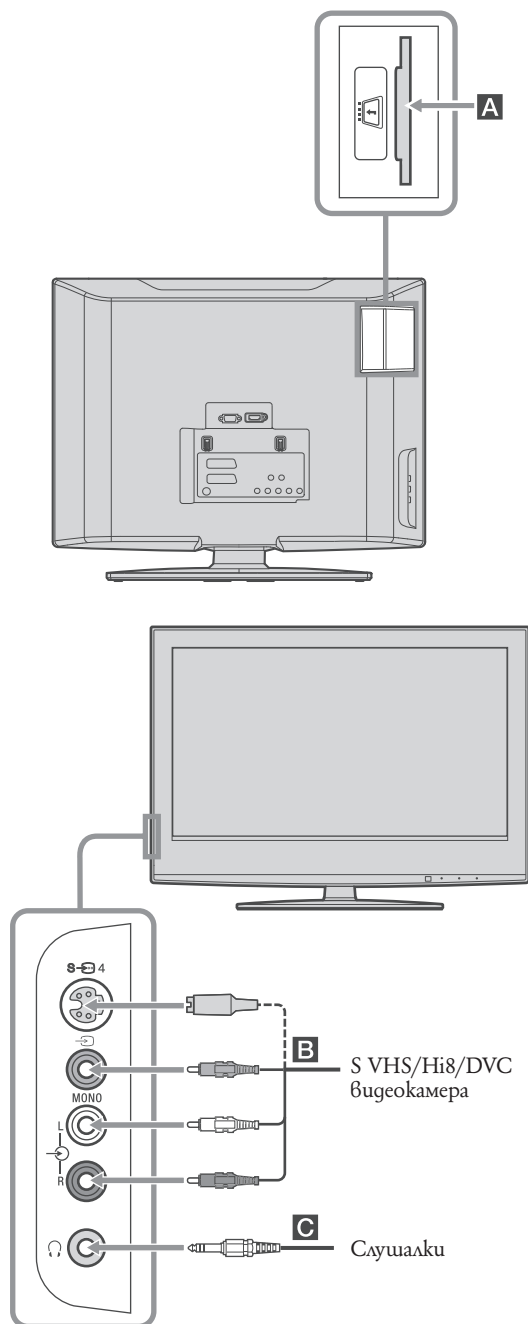

За да свържете

A CAM (Conditional Access Module)

Извършете следното

За да използвате платени телевизионни услуги. За подробности, вижте ръководството за експлоатация, приложено с CAM (вашият отделен декодер).

За да използвате CAM, свалете гуменото покритие на CAM гнездо. Изключете телевизора, когато зареждате CAM в гнездото. Когато не използвате CAM, препоръчваме ви отново да поставяте гуменото покритие върху CAM гнездото.

S VHS/Hi8/DVC видеокамера **B**

Свържете към S видео гнездо S → 4 или към събирателно гнездо → 4 и аудио гнезда → 4. За да предотвратите появата на шум в картината не свързвайте видеокамерата към гнездо → 4 и S видео гнездо S → 4 по едно и също време. Ако свържете моно оборудване, свържете го към гнездо L → 4 и настройте "Dual Sound" в позиция "A" (стр. 19).

Слушалки **C**

Свържете към гнездото → 4, за да слушате звука от телевизора през слушалки.

Свързване към телевизора (отзад)

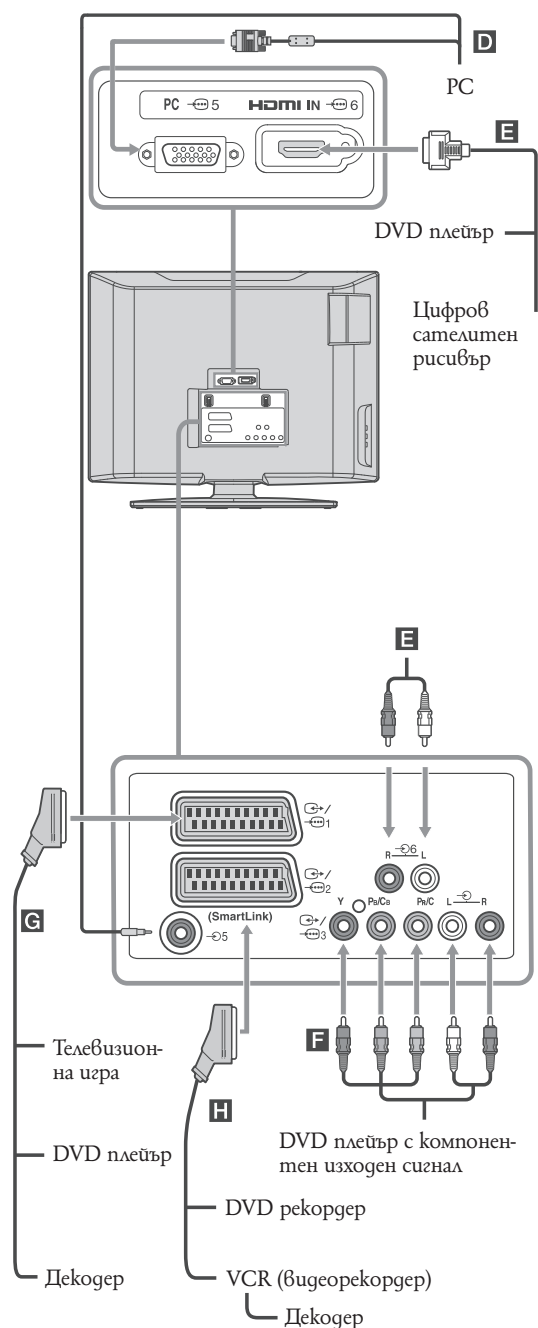

За да свържете

Извършете следното

D PC

Свържете към PC 5/ 6
5 гнездата. Препоръчваме ви да използвате PC кабел с ферит.

Цифров сателитен рисивър или DVD плейър **E**

Свържете към HDMI IN 6 гнездото, ако оборудването има HDMI гнездо. Цифровите видео и аудио сигнали се въвеждат от оборудването. Ако оборудването има DVI гнездо, свържете DVI гнездото към HDMI IN 6 гнездото, като използвате DVI - HDMI адаптер (не е приложен в комплекта), и свържете аудио изходите на устройството към аудио входовете на HDMI IN 6 гнездата.

Забележки

- HDMI гнездата поддържат само следните видео входове: 480i, 480p, 576i, 576p, 720p и 1080i. За да свържете PC, моля използвайте гнездо PC.
- Използвайте HDMI кабел с лого.

F DVD плейър с компонентен изход

Свържете към видео компонентните гнезда и аудио гнездата L/R 3.

G Оборудване за видеоизри, DVD плейър или декодер

Свържете към scart гнездото 1. Когато свържете декодера, от телевизионния тунер към декодера се изпраща сигнал със смущения, след което от декодера се извежда разкодирания сигнал.

H DVD рекордер или видеорекодер, които поддържат SmartLink

Свържете scart гнездото 2. SmartLink е директна връзка между телевизора и видеорекодера/DVD рекордера.

Допълнителна информация

Спецификации

Дисплей на устройството:

Изисквания на захранването:

220 - 240 V AC, 50 Hz

Размер на екрана:

20 инча

Резолуция на дисплея:

1,366 точки (хоризонтална) x 768 линии (вертикална)

Консумация на захранване:

65 W или по-малко

Консумация на захранване в режим на готовност*:

1 W или по-малко

* Тази консумация се достига след като телевизорът приключи с нужните вътрешни процеси след изключване.

Размери (ш/в/г):

Прибл. 500 x 406 x 209 мм (с поставка)

Прибл. 500 x 370 x 100 мм (без поставка)

Тегло

Прибл. 8.0 kg (с поставка)

Прибл. 7.0 kg (без поставка)

Система на панела:

LCD (течно-кристален дисплей) панел

Телевизионна система:

Аналогова: В зависимост от сгържавата/региона:

V/G/H, D/K, L, I

Цифрова: DVB-T

Цветова система/видео система:

Аналогова: PAL, SECAM

NTSC 3.58, 4.43 (само Video In)

Цифрова: MPEG-2 MP@ML

Антенa:

75 ома външен терминал за VHF/UHF

Покритие на каналите:

Аналогово: 48.25 - 855.25

Цифрово: VHF Band III (177.5 - 226.5 MHz)

UHF E21 - E69 (474 - 858 MHz)

Терминали:

 1

21-пинов Scart конектор (CENELEC стандарт) включително аудио/видео вход, RGB вход и TV аудио/видео изход.

 2 (SmartLink)

21-пинов Scart конектор (CENELEC стандарт) включително аудио/видео вход, RGB вход, аудио/видео изход с възможност за избор и SmartLink интерфейс.

 3

Поддържани формати: 1080i, 720p, 576p, 576i, 480p, 480i

Y: 1 Vp-p, 75 ома, 0,3 V негативна синхронизация

R_v/C_v: 0.7 Vp-p, 75 ома

R_r/C_r: 0.7 Vp-p, 75 ома

 3:

Аудио вход (фоно жакове)

500 mVrms

Импеданс: 47 килоома

 4

S видео вход (4-пинов мини DIN)

 4

Видео вход (фоно жак)

 4

Аудио вход (фоно жакове):

PC - PC вход (15 Dsub) (вижте стр. 29)

G: 0.7 Vp-p, 75 ома, без синхронизация на зелено

B: 0.7 Vp-p, 75 ома, без синхронизация на зелено

R: 0.7 Vp-p, 75 ома, без синхронизация на зелено

HD: 1.5 Vp-p

VD: 1.5 Vp-p

 5 PC аудио вход (мини жак)

 6

HDMI IN 6

Видео: 1080i, 720p, 576p, 576i, 480p, 480i

Аудио: Двуканален, линейен PCM 32, 44.1

и 48 kHz, 16, 20 и 24 бита или аналогов

аудио вход (фоно жакове)

 Жак слушалки

 CAM (Conditional Access Module) гнездо

Изход за звука

5 W + 5 W

Приложени аксесоари

Обърнете се към "1: Проверка на аксесоарите" на стр. 4.

Дизайнът и спецификациите подлежат на промяна без предупреждение.

Таблица за PC входния сигнал

Сигнали	Хоризонтала (пиксели)	Вертикала (линии)	Хоризонтална честота (kHz)	Вертикална честота (Hz)	Стандарт
VGA	640	480	31.5	60	VGA
SVGA	800	600	37.9	60	VESA Ръководство
XGA	1024	768	48.4	60	VESA Ръководство
WXGA	1280	768	47.4	60	VESA
	1280	768	47.8	60	VESA

• PC входът на този телевизор не поддържа Sync on Green или Composite Sync.

• PC входът на този телевизор не поддържа свързващи сигнали.

• За най-добро качество на картината, препоръчваме ви да използвате сигнали с вертикална честота от 60 Hz.

При други сигнали ще видите съобщение "NO SYNC".

Отстраняване на проблеми

Проверете дали индикаторът  (готовност) мига в червено.

Когато мига

Функцията за автодиагностика е включена.

Измерете продължителността на премигванията на индикатора  (готовност).

Например, ако индикаторът мига 3 пъти, след това има 2 секунди пауза и пак мига 3 пъти.







Натиснете  отгоре на телевизора, за да изключите устройството, изключете захранващия кабел и информирайте вашия доставчик или сервиз на Sony за премигванията на индикатора (продължителност и интервал).

Когато не мига

Проверете опциите в таблицата по-долу.

Ако проблемът продължава, проверете телевизора в квалифициран сервиз.

Картина

Проблем	Отстраняване
Не се появява картина (екранът е тъмен) и няма звук.	<ul style="list-style-type: none">Проверете връзките на антената.Телевизорът не е включен в мрежата. Натиснете ключа  на телевизора (отгоре).Ако индикаторът  (готовност) свети в червено, натиснете .
Не се появява картина или информационно меню от свързаното към scart конектора или към HDMI IN гнездото оборудване.	<ul style="list-style-type: none">Проверете дали допълнителното оборудване е включено и натиснете / няколкократно, докато на екрана се появи правилният символ.Проверете връзката между допълнителното оборудване и телевизора.Когато свързвате оборудване към HDMI In 6 гнездо или когато променяте резолюцията, на екрана може да ес появят мигащи точки за няколко секунди. Това е процес за декодиране на HDMI сигнала и не е знак за неизправност.
Получава се раздвояване на изображенията или изображенията оставят следа.	<ul style="list-style-type: none">Проверете връзките на антената/кабела.Проверете посоката и местоположението на антената.
На екрана се появяват “снежинки” или изображението съдържа смущения.	<ul style="list-style-type: none">Проверете дали антената не е счупена или презгната.Проверете дали не е изтекъл срокът на годност на антената (3-5 години при нормална употреба, 1-2 години близо до морския бряг).
Появяват се точкови линии или ленти.	<ul style="list-style-type: none">Пазете телевизора от източници, които могат да причинят електрични смущения, като например автомобили, мотоциклети или сешоари.Когато инсталирате допълнително оборудване, оставете малко място между допълнителното оборудване на телевизора.Уверете се, че антената е свързана чрез приложения коаксиален кабел.Пазете антената далеч от други свързващи кабели.
Появяват се смущения в картината, когато гледате телевизионни канали.	<ul style="list-style-type: none">Изберете “Manual Program Preset” (Ръчна настройка на каналите) в меню “Set-Up” и регулирайте “AFT” (Автоматична фина настройка), за да получите по-добро приемане на картината (стр. 24).
Появяват се малки черни и/или ярки петънца на екрана.	<ul style="list-style-type: none">Изображението на дисплея е съставено от пиксели. Малките черни и/или ярки петънца на екрана не означават неизправност.
Няма цвят на програмите	<ul style="list-style-type: none">Изберете “Reset” в меню “Picture Adjustment”, за да се върнете към фабричните настройки (стр. 18).
Не се появяват цветове или цветовете са неестествени, когато гледате сигнал от Y, Pb/Cb, Pr/Cr  3 жаковете.	<ul style="list-style-type: none">Проверете връзките на Y, Pb/Cb, Pr/Cr  3 жаковетеУверете се, че Y, Pb/Cb, Pr/Cr са здраво поставени в съответните им гнезда.

Звук

Проблем	Отстраняване
Картината е добра, но няма звук.	<ul style="list-style-type: none">• Натиснете – +/- или – (заглушаване).• Уверете се, че опцията “Speaker” е зададена в положение “On” в меню “Sound Adjustment” (стр. 20).
Прекалено силен шум	<ul style="list-style-type: none">• Вижте “Picture noise” причини/начини на отстраняване на стр. 31.

Канали

Проблем	Отстраняване
Желаните канали не могат да бъдат избрани.	<ul style="list-style-type: none">• Превключете между цифров и аналогов режим и изберете желаните цифров/аналогов канал.
Някои канали са празни.	<ul style="list-style-type: none">• Това са кодирани/платени канали. Включете се в услугата за платена телевизия.• Каналът се използва само за данни (без картина и звук).• Свържете се с телевизионната станция за подробности относно предаването на сигнала.
Не се извежда цифров канал.	<ul style="list-style-type: none">• Проверете дали антената е свързана директно в телевизора Ви (вместо в някакво друго оборудване).• Свържете се с местния ви оператор, за да разберете дали във вашата област има цифрови предавания.• Обновете антената си.

Общи

Проблем	Отстраняване
Телевизорът се изключва автоматично (преминава в режим на готовност).	<ul style="list-style-type: none">• Проверете дали таймерът за автоматично изключване (“Sleep Timer”) е включен или потвърдете настройката “Duration” от “On Time” (стр. 22).• Ако не се приема сигнал и не се извършва операция в TV режим за около 10 минути, телевизорът автоматично преминава в режим на готовност.
Телевизорът се включва автоматично.	<ul style="list-style-type: none">• Проверете дали “On Time” е включен (стр. 22).
Някои входни източници не могат да бъдат избрани.	<ul style="list-style-type: none">• Изберете “AV Preset” в меню “Set-Up” и отменете функцията “Skip” на входния източник (стр. 23).
Устройството за дистанционно управление не работи.	<ul style="list-style-type: none">• Сменете батериите.

<http://www.sony.bg>
<http://www.sony.net>

KDL-20S40xx

3-282-329-11(1)

U