

# LCD Digital Colour TV



## Kezelési utasítás

- ⚠ Mielőtt elkezdené használni a televíziót, kérjük, olvassa el a jelen kézikönyv Biztonsági előírások c. szakaszát. Őrizze meg a kézikönyvet későbbi használatra.

**KDL-70X3500**  
**KDL-52X3500**  
**KDL-46X3500 KDL-46X3000**  
**KDL-40X3500 KDL-40X3000**

# BRAVIA



Sony termékekről hasznos információkat  
találhat az alábbi weboldalon

<http://www.sony-europe.com/myproduct/>

## Bevezetés

Köszönjük, hogy ezt a Sony terméket választotta. A tv-készülék használata előtt figyelmesen olvassa el ezt az útmutatót, és őrizze meg, mert a későbbiekben is szüksége lehet rá.

### A KDL-70X3500 típusú készülékek tulajdonosai figyelmébe

A részletes felszerelési utasításokat a „KDL-70X3500 Üzembe helyezési útmutató”-ban találja.

## A tv-készülék eltávolítása hulladékként



**Feleslegessé vált elektromos és elektronikus készülékek hulladékként való eltávolítása (Használható az Európai Unió és egyéb európai országok szelektív hulladékgyűjtési rendszereiben)**

Ez a szimbólum a készüléken vagy a csomagolásán azt jelzi, hogy a terméket ne kezelje

háztartási hulladékként. Kérjük, hogy az elektromos és elektronikai hulladék gyűjtésére kijelölt gyűjtőhelyen adja le. A feleslegessé vált termékének helyes kezelésével segít megelőzni a környezet és az emberi egészség károsodását, mely bekövetkezhetne, ha nem követi a hulladék kezelés helyes módját. Az anyagok, újrahasznosítása segít a természeti erőforrások megőrzésében. A termék újrahasznosítása érdekében további információért forduljon a lakhelyén az illetékesekhez, a helyi hulladékgyűjtő szolgáltatóhoz vagy ahhoz az üzlethez, ahol a terméket megvásárolta.

Ezt a terméket a Sony Corporation (Japán, Tokió, 1-7-1 Konan, Minato-ku) gyártotta. A termékbiztonsággal és az EMC irányelvekkel kapcsolatban a Sony Deutschland GmbH (Németország, 70327 Stuttgart, Hedelfinger Strasse 61.) a jogosult képviselő. Kérjük, bármely szervizeléssel vagy garanciával kapcsolatos ügyben, a különálló szerviz- vagy garanciadokumentumokban megadott címekhez forduljon.

## Megjegyzés a digitális tv-funkcióhoz

- A digitális televíziós (DVB) funkciók kizárólag olyan országban vagy területen működnek, ahol DVB-T (MPEG2 és MPEG4 AVC) digitális földi sugárzású jelek foghatók, vagy ahol elérhető egy kompatibilis DVB-C (MPEG2 és MPEG4 AVC) kábeles szolgáltatás. Érdeklődjön kereskedőjénél, hogy sugároznak-e DVB-T jeleket a lakóhelyén, vagy kérdezze meg kábeltelvízió szolgáltatóját, hogy az általa szolgáltatott DVB-C jellel tudja-e használni a készülékét.
- A kábeltelvízió szolgáltató esetleg külön díjat számolhat fel a szolgáltatásért, és Önnek esetleg bele kell egyeznie a szerződési feltételekbe.
- Jóllehet, ez a tv-készülék megfelel a DVB-T és a DVB-C műszaki előírásoknak, nem garantálható a kompatibilitás a jövőbeni DVB-T digitális földi és DVB-C digitális kábeltelvíziós adásokkal.
- Néhány digitális tv-funkció esetleg nem érhető el bizonyos országban/körzetben és a DVB-C rendszer nem mindegyik kábeltelvízió szolgáltató esetén működik megfelelően.

Tekintse meg a kompatibilis kábeltelvízió szolgáltatók listáját az alábbi terméktámogató honlapon:  
<http://support.sony-europe.com/TV/DVBC/>

## Védjegy információ

- DVB is a registered trademark of the DVB Project
- A HDMI, a HDMI-logo és a High-Definition Multimedia Interface a HDMI Licensing LLC. védjegye vagy bejegyzett védjegye.
- Az Adobe az Adobe Systems Incorporated bejegyzett védjegye vagy védjegye az Egyesült Államokban és/vagy más országokban.
- Készült a Dolby Laboratories licence alapján. A „Dolby” és a két D betű alkotta jel a Dolby Laboratories védjegye.

**HDMI**™  
HIGH-DEFINITION MULTIMEDIA INTERFACE

**DOLBY**®  
DIGITAL • PLUS

E kezelési útmutatóban található ábrák a KDL-40X3500 típusra vonatkoznak, ha másképpen nincs jelezve.

# Tartalomjegyzék

## Üzembe helyezési útmutató

4

Biztonsági előírások.....	9
Óvintézkedések.....	11
<b>A távvezérlő áttekintése.....</b>	<b>12</b>
<b>A tv-készülék gombjainak és kijelzéseinek áttekintése.....</b>	<b>14</b>

## Tv-nézés

Tv-nézés.....	15
A Digitális elektronikus műsorújság (EPG) használata <b>DVB</b> .....	18
A Digitális kedvencek lista használata <b>DVB</b> .....	20

## Külső készülékek használata

Külső készülékek csatlakoztatása.....	21
Képek megtekintése a csatlakoztatott készülékről.....	23
A távvezérlő használata.....	24
Az USB képnézegető használata.....	27
A HDMI vezérlés használata.....	28

## A menüfunkciók használata

Navigálás a menükben.....	29
Kép menü.....	30
Hang menü.....	32
Képernyő menü (kivéve PC-bemenet).....	34
Képernyő menü (PC-bemenethez).....	36
Videó beállítások menü.....	37
Audió beállítások menü.....	39
Beállítás menü.....	40
Analóg beállítások menü.....	43
Digitális beállítások menü <b>DVB</b> .....	46

## Kiegészítő információk

Minőségtanúsítás.....	49
Tisztítás.....	51
Hibaelhárítás.....	51

**DVB** : csak digitális csatornák esetén

# Üzembe helyezési útmutató

## 1: A tartozékok ellenőrzése

Hálózati vezeték (C-6-os típusú)\* (1)

Koaxiális vezeték\* (1)

PC-kábel\* (1)

Tartósíj (1) és csavarok (2)

Állvány (1) és csavarok (4) (csak KDL-46X3500/40X3500/46X3000/40X3000 készülékekhez)

Távvezérlő RM-ED010 (1)

AA méretű elemek (R6-os típusú) (2)

\* Ne távolítsa el a ferritmagokat.

### Elemek behelyezése a távvezérlőbe

Nyomja meg és tolja a kinyitáshoz.

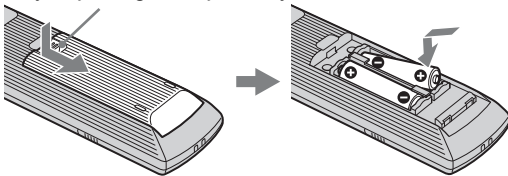

- Győződjön meg arról, hogy a mellékelt elemeket megfelelő polaritással helyezi be a távvezérlőbe.
- Ne használjon együtt régi és új, illetve eltérő típusú elemeket.
- Gondoskodjon a kimerült elemek környezetbarát elhelyezéséről. Bizonyos régiókban törvény szabályozza az elemek hulladékként történő elhelyezését. Lépjen kapcsolatba a helyi hatóságokkal.
- Óvatosan kezelje a távvezérlőt. Ne ejtse le, ne lépjen rá és ne öntsön rá semmilyen folyadékot.
- Ne helyezze a távvezérlőt hőforrás közelébe, ne tegye ki közvetlen napfény hatásának, és ne tárolja nyirkos helyiségben.

### A káva cseréje (csak KDL-46X3000/40X3000)

A káva kicserélhető külön kapható kávékra. Más célból ne távolítsa el a kávéat, kizárólag csere céljából. A részleteket lásd a kávéhoz mellékelt utasításokban.

## 2: Az állvány felszerelése (kivéve KDL-70X3500/52X3500)

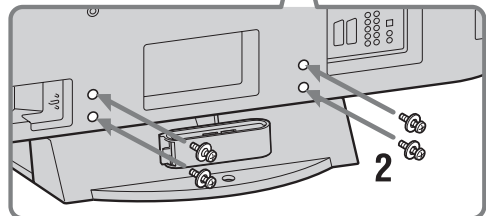
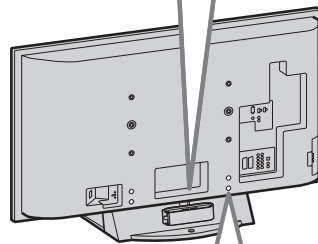
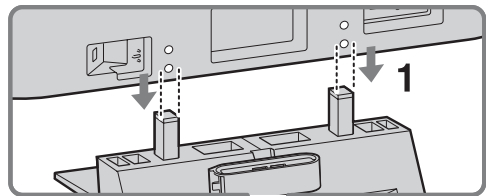

**1** A csavarfurat illesztővonalait az ábrán látható módon beállítva helyezze a tv-készüléket az állványra.

**2** Rögzítse a tv-készüléket az állványra a mellékelt csavarokkal.



- A tv-készülék rendkívül nehéz, állványra helyezéséhez legalább ketten kelljenek.
- Elektromos csavarhúzó használata esetén a meghúzási nyomatékot állítsa kb. 1,5 Nm (15 kgf·cm) értékre.

### 3: Antenna/kábeltelevízió/ videomagnó csatlakoztatása

#### Antenna/kábeltelevízió csatlakoztatása

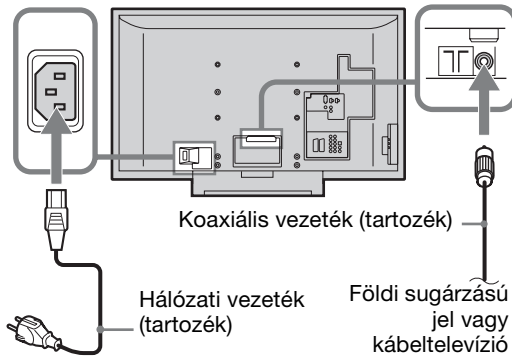

#### Antenna/kábeltelevízió és videomagnó csatlakoztatása

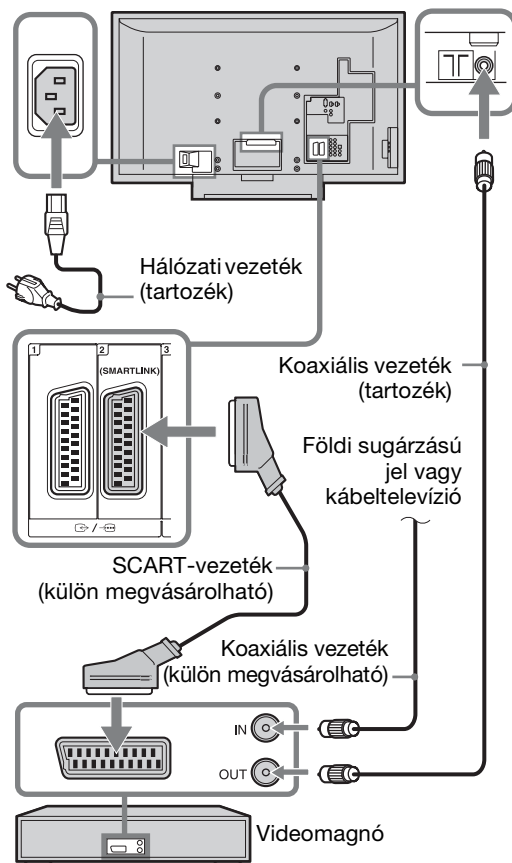

### 4: A tv-készülék felborulásának megakadályozása

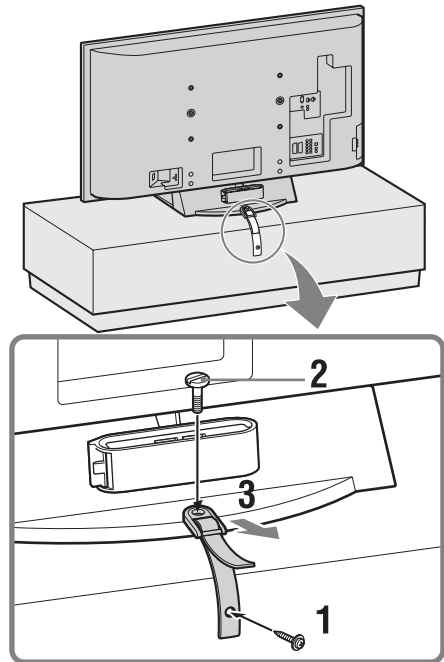

## 5: A kábelek összefogása

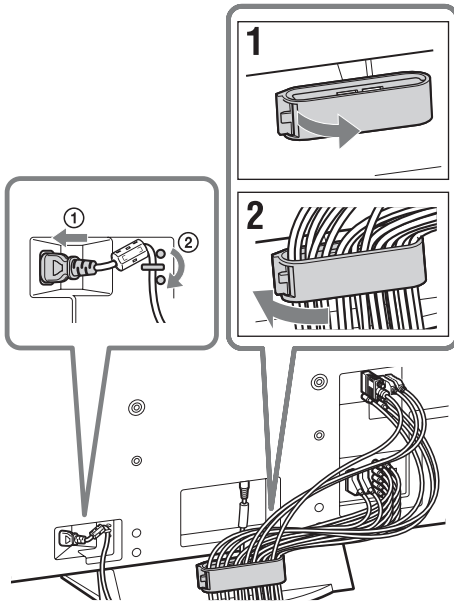

A kábeltartó bármelyik oldalról kinyitható a rögzítési helyzettől függően.

## 6: A kezdeti beállítás elvégzése

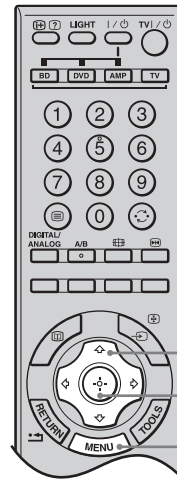
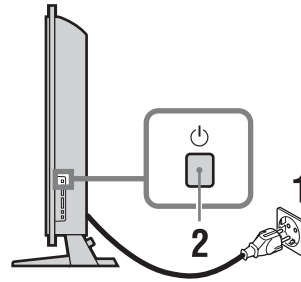

### A nyelv és az ország/régió kiválasztása

- 1 Csatlakoztassa a tv-készüléket a hálózati aljzathoz (220–240 V-os váltakozó áram, 50 Hz).
- 2 Nyomja meg a tv-készülék jobb oldalán található  gombot.  
Amikor először bekapcsolja a tv-készüléket, a Language (Nyelv) menü megjelenik a képernyőn.

- 3** Használja a gombokat a menü képernyők nyelvének kiválasztásához, majd nyomja meg a gombot.

Language	
Select language	
English	Česky
Nederlands	Magyar
Français	Русский
Italiano	Български
Deutsch	Suomi
Ελληνικά	Dansk
Türkçe	Svenska
Español	Norsk
Portugués	Slovenčina
Polski	Română

- 4** Használja a gombokat az ország/régió kiválasztásához, ahol a tv-készüléket használni fogja, majd nyomja meg a gombot.

Ország
Országkiválasztás
-
United Kingdom
Ireland
Nederland
België/Belgique
Luxembourg
France
Italia
Schweiz/Suisse/Svizzera

Amennyiben a listán nem jelenik meg az az ország/régió, ahol a tv-készüléket használni fogja, válassza a „-” opciót.

## A tv-készülék automatikus hangolása

- 5** Mielőtt elindítja a tv-készülék automatikus hangolását, helyezzen be egy műsoros videokazettát a tv-készülékhez csatlakoztatott videomagnóba (5. oldal), és indítsa el annak lejátszását. Az automatikus hangolás során a készülék a videocsatornát is megkeresi és tárolja. Amennyiben nincs videomagnó csatlakoztatva a tv-készülékhez, ugorja át ezt a lépést.

- 6** Használja a gombokat az „OK” kiválasztásához, majd nyomja meg a gombot.

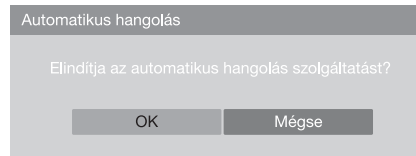

- 7** Használja a gombokat a „Földi sugárzású” vagy a „Kábel” kiválasztásához, majd nyomja meg a gombot.

Amennyiben a „Kábel”-t választja ki, megjelenik a keresés típusának kiválasztására szolgáló képernyő. Lásd „A tv-készülék hangolása digitális kábeltelvízió csatlakoztatáshoz” szakaszt a 8. oldalon. A tv-készülék elkezd keresni az összes elérhető digitális csatornát, majd az összes elérhető analóg csatornát. Ez némi időbe telhet, ezért ne nyomjon meg egyetlen gombot sem a tv-készüléken vagy a távvezérlőn a művelet közben.

### Amennyiben egy üzenet jelenik meg, mely kéri az antennacsatlakozás ellenőrzését

A készülék nem talált digitális vagy analóg csatornát. Ellenőrizze az összes antennacsatlakozást, és nyomja meg a gombot az automatikus hangolás újraindításához.

- 8** Amikor a Programrendezés menü megjelenik a képernyőn, kövesse a „Programrendezés” lépéseit a 43. oldalon. Amennyiben nem kívánja módosítani a tv-készüléken eltárolt analóg csatornák sorrendjét, ugorjon a következő lépéshez.

- 9** Nyomja meg a MENU gombot a kilépéshez. A tv-készülék behangolta az összes elérhető csatornát.



Ha nem fogható digitális adás, vagy ha a 4 (7. oldal) lépésben olyan országot/területet választott, ahol nincs digitális adás, be kell állítani a pontos időt a 9. lépés elvégzése után.

## A tv-készülék hangolása digitális kábeltelevízió csatlakoztatáshoz

- 1 Használja a  $\uparrow/\downarrow$  gombokat, a „Keresés jellege” kiválasztásához, majd nyomja meg a  $\oplus$  gombot.
- 2 Használja a  $\uparrow/\downarrow$  gombokat a „Gyorskeresés” vagy a „Teljes keresés” kiválasztásához, majd nyomja meg a  $\oplus$  gombot.

**„Gyorskeresés”:** a csatornákat a kábeltelevízió szolgáltató által kiadott jelek információinak megfelelően hangolja be a készülék. A „Frekvencia”, „Hálózati azonosító” és „Jelsebesség” ajánlott beállítása „Automatikus”, ha a kábelszolgáltató nem adta meg a használandó beállításokat. A „Gyorskeresés” beállítás ajánlott a gyors behangoláshoz, amennyiben ezt támogatja az Ön kábeltelevízió szolgáltatója.

**„Teljes keresés”:** az összes elérhető csatornát behangolja és eltárolja a készülék. Ez a művelet némi időbe telhet. Ez az opció ajánlott akkor, amikor a „Gyorskeresés”-t nem támogatja az Ön kábeltelevízió szolgáltatója.

További információkat a támogatott kábeltelevízió szolgáltatókról az alábbi terméktámogató honlap tartalmaz:  
<http://support.sony-europe.com/TV/DVBC/>

- 3 Használja a  $\leftarrow/\rightarrow/\downarrow$  gombokat az „Start” kiválasztásához, majd nyomja meg a  $\oplus$  gombot.  
A tv-készülék elkezd keresni a csatornákat. Ne nyomjon meg egyetlen gombot sem a tv-készüléken vagy a távvezérlőn.

 Néhány kábeltelevízió szolgáltató nem támogatja a „Gyorskeresés” szolgáltatást. Ha a készülék nem érzékel csatornákat a „Gyorskeresés” végrehajtásakor, akkor használja a „Teljes keresés”-t.

## Az asztali állvány eltávolítása a tv-készülékről



Ne távolítsa el az asztali állványt más okból, mint a tévékészülék falra szerelése vagy opcionális tv-állvány felszerelése.

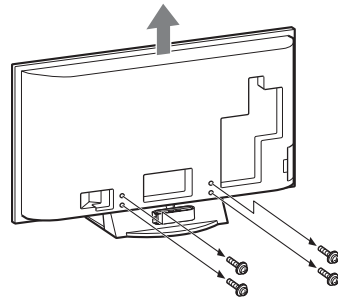



# Biztonsági előírások

## Üzembe helyezés, beállítás

Tűz, áramütés, anyagi kár vagy sérülés elkerülése érdekében a tv-készüléket az alábbi utasításoknak megfelelően helyezze üzembe és használja.

## Üzembe helyezés

- A tv-készüléket egy könnyen elérhető hálózati aljzat közelébe helyezze.
- Helyezze a készüléket stabil, sík felületre.
- A készülék falra szerelését szakemberrel végeztesse!
- Biztonsági okokból, határozottan javasolt az eredeti Sony tartozékok használata, közöttük a következők:  
KDL-52X3500/46X3500/40X3500/46X3000/40X3000:  
– SU-WL500 fali konzol.  
KDL-52X3500/46X3500/40X3500/46X3000/40X3000:  
– SU-FL62 padlóállvány.

## Szállítás

- A készülék szállítása előtt szüntesse meg a készülék összes csatlakozását.
- A készülék szállításához legalább két ember szükséges.
- A készülék megemlése illetve mozgatása esetén, a jobboldali ábrán látható módon fogja azt. Ne gyakoroljon nyomást az LCD-képernyőre és a képernyőt körülvevő keretre.
- Amikor felemeli vagy mozgatja a tv-készüléket, biztonságosan fogja meg az alsó részen.
- Amikor szállítja a készüléket, ne tegye ki ütődésnek vagy erős rázkódásnak.
- Ha a készüléket szervizbe szállítja vagy költözködik, mindig csomagolja vissza az eredeti dobozába.

kivéve KDL-52X3500

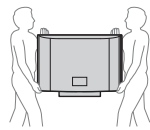

KDL-52X3500

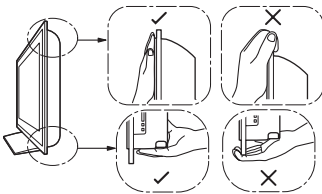
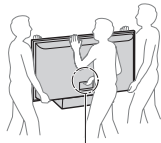

## Szellőzés

- Soha ne takarja el a készülék szellőzőnyílásait, illetve ne tegyen semmit a készülékbe.
- Az alábbi ábrán látható mértékű helyet hagyjon a készülék körül.
- Határozottan javasolt Sony fali konzol használata, a megfelelő szellőzés biztosítása érdekében.

## Falra szerelve

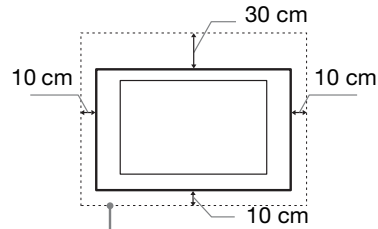

Legalább ennyi helyet hagyjon a készülék körül.

## Állványon történő használat esetén

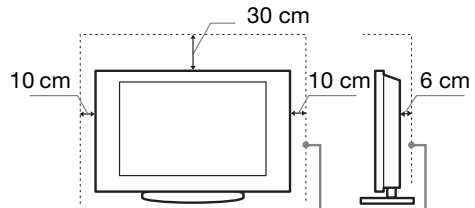

Legalább ennyi helyet hagyjon a készülék körül.

- A megfelelő szellőzés biztosítása, és por vagy szennyeződés felhalmozódásának megelőzése érdekében:
  - Ne üzemeltesse a készüléket a hátra vagy az oldalára fordítva.
  - Ne üzemeltesse a készüléket zárt polcon, ágyra vagy takaróra helyezve, illetve szekrényben.
  - Ne takarja le a készüléket függönnyel vagy hasonló textíliával, illetve újsággal vagy hasonló anyaggal.
  - Ne üzemeltesse a készüléket az alábbi módokon.

## A légáramlás gátolt.

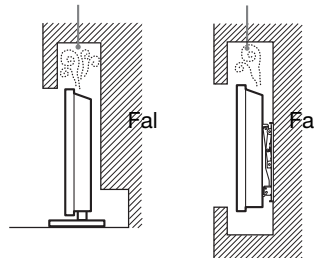

Folytatódik

## Hálózati csatlakozóvezeték

A tűz, áramütés, anyagi kár vagy sérülés elkerülése érdekében a hálózati csatlakozóvezeték az alábbi utasításoknak megfelelően használja:

- A tv-készüléket háromvezetékes, földelt típusú hálózati csatlakozódugással kell a védőföldeléssel ellátott aljzathoz csatlakoztatni.
- Csak eredeti Sony hálózati csatlakozóvezeték használjon, ne használja más gyártó termékét.
- Ütközésig tolja csatlakozódugaszt a hálózati aljzatba.
- A tv-készüléket csak 220–240 V-os váltóáramú hálózatról üzemeltesse.
- Egyéb vezetékek csatlakoztatása előtt, a biztonsága érdekében, mindig húzza ki a hálózati csatlakozóvezetékét. Ügyeljen rá, hogy lábai ne akadjanak a vezetékekbe.
- Húzza ki a hálózati csatlakozóvezetékét a hálózati aljzathoz, mielőtt a készüléken munkát végez vagy mozgatja azt.
- A hálózati csatlakozóvezetékét tartsa távol mindenféle hőforrástól.
- Rendszeresen húzza ki és tisztítsa meg alaposan a csatlakozódugaszt. Ha a dugasz beszennyeződik, az magába szívhatja a nedvességet, ami a szigetelési tulajdonságok romlásához vezethet, és ez tüzet okozhat.

## Megjegyzések

- A mellékelt hálózati csatlakozóvezeték ne használja más készülékhez.
- A vezeték nem szabad túlzott mértékben megszorítani, meghajlítani vagy megcsavarni. A belső érpár csupaszolódhat vagy elszakadhat.
- A hálózati csatlakozóvezeték nem szabad átalakítani.
- Ne helyezzen semmilyen nehéz tárgyat a hálózati csatlakozóvezetékre.
- Kihúzásnál soha ne magát a vezetékét húzza, hanem a csatlakozódugaszt.
- Ügyeljen arra, hogy ne csatlakoztasson túl sok készüléket ugyanahhoz a hálózati aljzathoz.
- Soha ne használjon szakszerűtlenül felszerelt hálózati aljzatot.

## Tilos a készülék használata!

Ne helyezze üzembe, és ne használja a tv-készüléket az alábbiakban felsorolt helyeken, környezetekben vagy alkalmakkor. Ellenkező esetben a készülék meghibásodhat, tüzet, áramütést, anyagi kárt vagy sérülést okozhat.

### Elhelyezés:

Kültéren (közvetlen napsugárzásnak kitett helyen), tengerparton, hajón vagy más vízi járművön, járműben, egészségügyi intézményekben, instabil helyen, víz közelében, esőben, nedves vagy füstös környezetben tilos.

### Környezet:

Forró, párák vagy túlzottan poros környezetben; ahol rovarok juthatnak a belsejébe, ahol rázkódásnak van kitéve, gyúlékony anyagok (pl. gyertya stb.) közelében tilos. Ne tegye ki a tv-készüléket csepegő vagy fröccsenő víz hatásának, és ne helyezzen vízzel telt tárgyakat (pl. vázát) a tv-készülékre.

### Alkalmom:

Ne használja nedves kézzel, eltávolított készülékházzal; ne használja olyan kiegészítő berendezésekkel, amelyet a gyártó nem javasolt. Villámlással kísért vihar esetén húzza ki a készüléket a hálózati aljzathoz, és távolítsa el az antennavezetékét is.

### Letört darabok:

- Ne dobjon semmit a tv-készüléknek. Az ütéstől a képernyő üvege betörhet, és komoly sérüléseket okozhat.
- Ha a készülék felülete megreped, ne érintse meg addig, amíg meg nem szüntette a hálózati vezeték csatlakozását. Ellenkező esetben áramütést szenvedhet.

## Ha a készüléket nem használja

- Környezetvédelmi és biztonsági okokból javasoljuk, hogy áramtalanítsa teljesen a készüléket, ha hosszabb ideig nem használja azt.
- A tv-készülék kikapcsolt állapotban is feszültség alatt áll, amíg a hálózati aljzathoz csatlakozik. A készülék áramtalanításához húzza ki a hálózati csatlakozóvezetékét a hálózati aljzathoz.
- Elképzelhető, hogy némely tv-készülék bizonyos funkcióinak helyes működéséhez szükséges, hogy a készüléket készenléti üzemmódban hagyja. A jelen kézikönyvben szereplő utasítások tájékoztatnak arról, ha ez a szabály érvényes.

## A gyermekekre vonatkozóan

- Ne engedje, hogy a gyerekek felmásszanak a készülékre.
- A kis méretű tartozékokat tartsa gyermekek elől elzárva, nehogy véletlenül lenyeljék azokat.

## Ha a következő problémák merülnek fel...

**Kapcsolja ki a tv-készüléket, és azonnal húzza ki a hálózati csatlakozóvezetékét, amikor a következő problémák valamelyikét tapasztalja. Lépjen kapcsolatba egy Sony márkaszervizzel, és vizsgáltsa meg a készüléket szakemberrel.**

### Amikor:

- A hálózati csatlakozóvezeték megsérült.
- A csatlakozódugasz nem illeszkedik tökéletesen a hálózati aljzatba.
- A tv-készülék megsérült, mert elejtették, megütötték vagy valamit nekidobtak.
- Valamilyen folyadék vagy szilárd tárgy kerül a készülék valamely nyílásába.

# Óvintézkedések

## Tv-nézés

- A tv-készüléket közepes megvilágítás mellett nézze, mert a túl gyenge fénynél történő tv-nézés, vagy hosszú ideig történő használat megerőlteti szemeit.
- Fejhallgató használata esetén kerülje a túl nagy hangerőt, mert károsodhat a hallása.

## LCD-képernyő

- Annak ellenére, hogy az LCD-képernyőt nagypontosságú technológiával gyártják, és a képpontok legalább 99,99%-a működőképes, fekete vagy világos (piros, kék, zöld) pontok jelenhetnek meg tartósan a képernyőn. Ez az LCD-képernyő szerkezeti jellemzője, és nem jelent hibás működést.
- Ne nyomja vagy karcolja meg a képernyő felületét, és ne helyezzen semmilyen tárgyat a készülék tetejére. A megjelenítés egyenetlenné válhat, és az LCD-képernyő megsérülhet.
- Ha a készüléket hideg helyen üzemelteti, a kép elmosódottá válhat, vagy a képernyő elsötétülhet. Ez nem hibajelenség. A jelenség megszűnik, amint a hőmérséklet emelkedik.
- Ha hosszabb ideig állóképet jelenít meg a képernyőn, szellemkép jelenhet meg. Ez pár pillanat múlva eltűnik.
- A készülék üzemeltetése közben a képernyő és a készülékház felmelegedhet. Ez nem hibajelenség.
- Az LCD-képernyő kis mennyiségű folyadékkristályt és higanyt tartalmaz. A tv-készülékben használt fénycső szintén tartalmaz higanyt. Kövesse a helyi előírásokat és szabályozásokat hulladékként történő elhelyezéskor.

## A készülék képernyőjének és házának kezelése és tisztítása

A tisztítás megkezdése előtt húzza ki a készülék hálózati csatlakozóvezetékét az aljzatból.

Az anyagok, illetve a képernyő bevonatának károsodását elkerülendő tartsa be az alábbi óvintézkedéseket.

- A képernyő és a készülékház portalanításához használjon puha tisztítókendőt. Ha a port nem lehet letörölni, nedvesítse meg a tisztítókendőt enyhe mosószeres oldattal.
- Soha ne használjon súrolóeszközt, lúgos vagy savas tisztítószert, súrolóport, illetve oldószert, például alkoholt, benzint, hígítót vagy rovarirtót. Ezek az anyagok károsíthatják a képernyő és a készülékház felületét.
- A készülék dőlésszögének beállításakor lassan mozgassa a készüléket, így elkerülheti, hogy az elmozduljon vagy lecsússzon az állványról.

## Külső készülékek

Tartsa távol a tv-készüléktől a külön megvásárolható készülékeket vagy bármely eszközt, amely elektromágneses sugárzást bocsát ki. Ellenkező esetben torzult kép vagy zaj jelentkezhet.

# A távvezérlő áttekintése

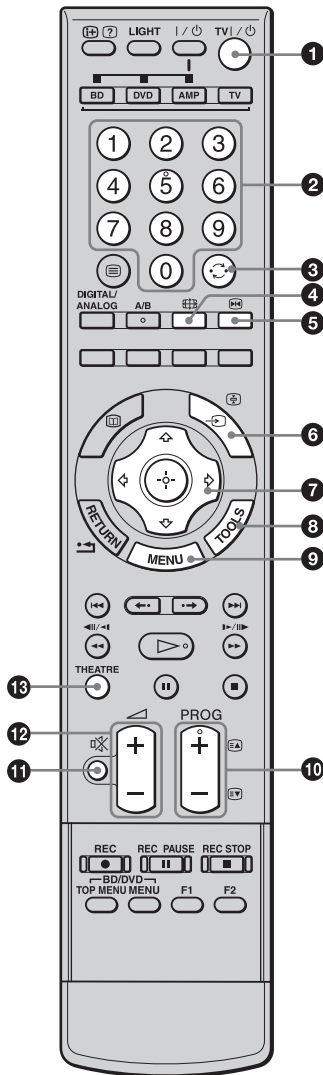

- 1 TV I/O – Tv-készülék készenléti üzemmód**  
 Be- és kikapcsolja a tv-készüléket a készenléti üzemmódból.
- 2 Számgombok**
  - Tv üzemmódban: csatornaválasztás; 10 és annál nagyobb csatornaszám esetén kis időközrel adja meg a második és harmadik számjegyet.
  - Teletext üzemmódban: oldalszám beírása egy oldal kiválasztásához.
- 3 – Előző csatorna**  
 Visszatér az előzőleg (több mint öt másodpercig) nézett csatornához.
- 4 – Képernyő üzemmód (16. oldal)**
- 5 – Képkimerevítés (15. oldal)**  
 Kimerevíti a tv-képet.
- 6 – Bemenet kiválasztás / Teletext oldaltartás**
  - Tv üzemmódban (23. oldal): kiválasztja a bemenő forrást a tv aljzatokhoz csatlakoztatott készülékekről.
  - Teletext üzemmódban (16. oldal): tartja az aktuális oldalt.
- 7 – / / / / + (15., 29. oldal)**
- 8 TOOLS (17., 23. oldal)**  
 Különböző tv-nézési lehetőséget választhat, illetve a jelforrások és képernyőmódok közötti beállításokat, változtatásokat végezheti el.
- 9 MENU (29. oldal)**
- 10 PROG +/-/EA/ET**
  - Tv üzemmódban (15. oldal): kiválasztja a következő (+) vagy az előző (-) csatornát.
  - Teletext üzemmódban (16. oldal): kiválasztja a következő (EA) vagy az előző (ET) oldalt.
- 11 – Elnémítás (16., 23. oldal)**
- 12 +/- – Hangerő (23. oldal)**
- 13 THEATRE**  
 A Színház üzemmódot „bekapcsolt” vagy „kikapcsolt” állapotba állíthatja. Bekapcsolt Színház üzemmódban a tv-készülék automatikusan aktiválja az optimális audiokimenetet (amennyiben a tv-készülék HDMI kábellel audiorendszerhez van csatlakoztatva) és beállítja a képminőségét a film videotartalomhoz.  
  
 A tv-készülék kikapcsolásakor a Színház üzemmód is kikapcsolódik.

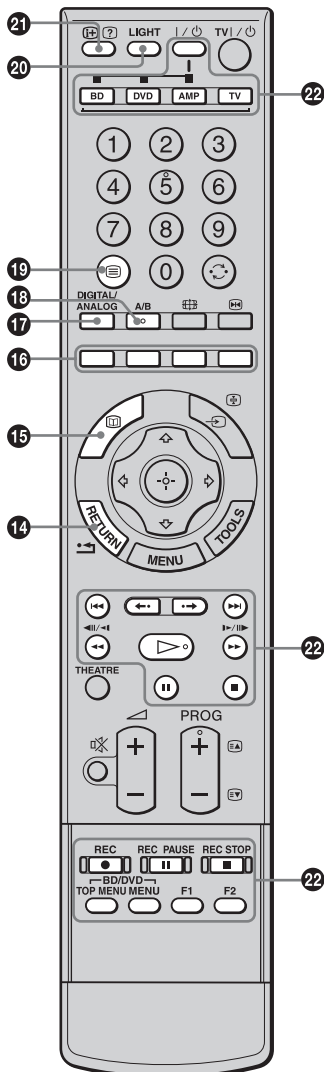

#### 14 RETURN / ↶

Visszatérés bármely megjelenített menü előző képernyőjére.

#### 15 – EPG (Digitális elektronikus műsorújság) (18. oldal)

#### 16 Színes gombok (16., 18., 20. oldal)

#### 17 DIGITAL/ANALOG – Tv üzemmód (15. oldal)

#### 18 A/B – Kettős hang (33. oldal)

#### 19 – Teletext (16. oldal)

#### 20 LIGHT

Megvilágítja a távvezérlő gombjait, hogy sötét szobában is jól láthatók legyenek.

#### 21 / – Információ / Szöveg felfedés

- Digitális üzemmódban: megjeleníti az aktuálisan nézett műsor rövid kivonatát.
- Analóg üzemmódban: információkat jelenít meg, mint például az aktuális csatorna sorszámát és a képernyő formátumot.
- Teletext üzemmódban (16. oldal): láthatóvá teszi a rejtett információkat (pl. a választ egy vetélkedőben feltett kérdésre).

#### 22 Opcionális készülék használata

Lásd a 24. oldalon.



Az 5-ös, a , PROG + és az A/B gomboknak tapintható pontjai vannak. Használja a tapintható pontokat tájékozódási pontokként, amikor vezérli a tv-készüléket.

# A tv-készülék gombjainak és kijelzéseinek áttekintése

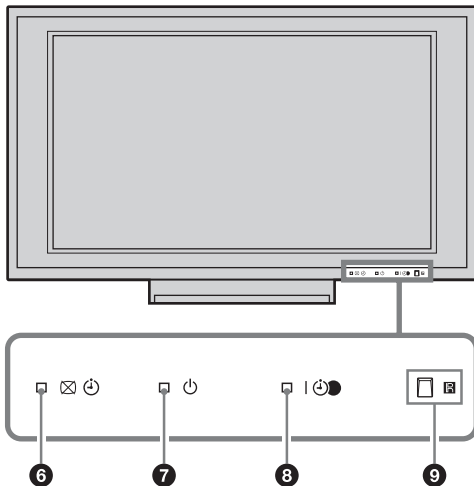
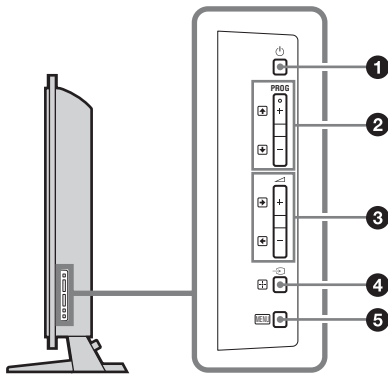

## 1 – Áramellátás

Ki- vagy bekapcsolja a tv-készüléket.



A tv-készülék teljes áramtalanításához húzza ki a hálózati vezetéket a hálózati aljzataból.

## 2 **PROG** +/-//

- Tv üzemmódban: kiválasztja a következő (+) vagy az előző (-) csatornát.
- Tv menüben: fel- () vagy le- () mozgat az opciók között.

## 3 +/-//

- Tv üzemmódban: növeli (+) vagy csökkenti (-) a hangerőt.
- Tv menüben: jobbra () vagy balra () mozgat a menüpontok között.

## 4 / – **Bemenet kiválasztás / OK**

- Tv üzemmódban (23. oldal): kiválasztja a bemenő forrást a tv aljzatokhoz csatlakoztatott készülékekről.
- Tv menüben: kiválasztja a menüt vagy az opciót, és megerősíti a beállítást.

## 5 **MENU** (29. oldal)

## 6 – **Kép kikapcsolása / Idő kijelzése**

- Zölden világít, amikor a kép ki van kapcsolva (42. oldal).
- Narancssárgán világít, amikor az időzítőt beállította (40. oldal).

## 7 – **Készletléti üzemmód kijelzés**

Pirosan világít, amikor a tv-készülék készletléti üzemmódban van.

## 8 – **Áramellátás / Időzített programfelvétel kijelzés**

- Zölden világít amikor a tv-készülék be van kapcsolva.
- Narancssárgán világít, amikor az időzített felvételt beállította (18. oldal).
- Pirosan világít az időzített felvétel közben.

## 9 **Távvezérlő érzékelője / Fényérzékelő (42. oldal)**

- A távvezérlő jeleinek érzékelése.
- Ne tegyen semmit az érzékelő elé, mert befolyásolhatja annak működését.



Mielőtt kihúzza a hálózati vezetéket, győződjön meg arról, hogy a tv-készüléket teljesen kikapcsolta. Ha a hálózati vezetéket úgy húzza ki, hogy a tv-készülék be van kapcsolva, a kijelzés tovább világíthat, vagy a készülék meghibásodhat.

# Tv-nézés

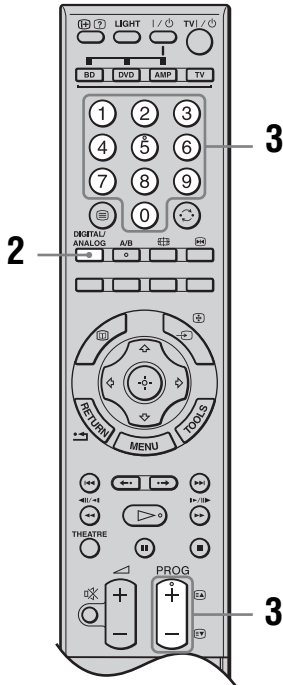
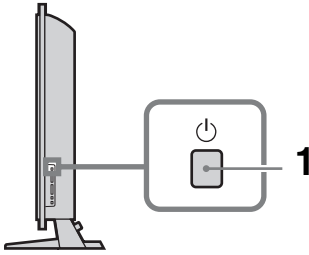

**1** Nyomja meg a tv-készülék jobb oldalán lévő gombot a tv-készülék kikapcsolásához.

Amikor a tv-készülék készenléti üzemmódban van (a (készenlét) kijelzés a tv-készülék előlapján pirosan világít), nyomja meg a TV gombot a távvezérlőn, hogy bekapcsolja a készüléket.

**2** Nyomja meg a DIGITAL/ANALOG gombot a digitális és analóg üzemmódok közti váltáshoz.

Az elérhető csatornák az üzemmódtól függően eltérnek.

**3** Használja a számgombokat vagy nyomja meg a PROG +/- gombot egy csatorna kiválasztásához.

Csatornaválasztás; 10 és annál nagyobb csatornaszám esetén kis időközzel adja meg a második és harmadik számjegyet.

Digitális csatorna kiválasztása a digitális elektronikus műsorújság (EPG) segítségével, lásd a 18. oldalon.

### Digitális üzemmódban

Egy információs felirat jelenik meg rövid időre. Az alábbi ikonok jelenhetnek meg a feliraton.









- : HD szolgáltatás
- : Rádió szolgáltatás
- : Kódolt/Előfizetési szolgáltatás
- : Feliratozás vehető igénybe
- : Feliratozás vehető igénybe halláskárosultak számára
- : Több nyelv vehető igénybe
- : Ajánlott minimális életkor az aktuális műsorhoz (4-től 18 éves korig)
- : Szülői letiltás
- (pirosan világít): Az aktuális műsor felvétele folyamatban

### További műveletek







Ehhez a funkcióhoz	Nyomja meg ezt a gombot:
A kép kimerevítése (Képkimerevítés)	. Nyomja meg ismét a normál tv-üzemmódba való visszatéréshez. . Ez a funkció nem vehető igénybe PC bemenet használata esetén.
Hozzáférés a Program index táblázathoz (csak analóg üzemmódban)	. Analog csatorna kiválasztásához használja a / gombokat, majd nyomja meg a  gombot.
Digitális kedvezmények elérése (csak digitális üzemmódban)	. Részletek a 20. oldalon.

Ehhez a funkcióhoz	Nyomja meg ezt a gombot:
Hang némítása	⊗. Nyomja meg újra a visszakapcsoláshoz.
Hang nélkül kapcsolja be a tv-készüléket készenléti üzemmódból	⊗.

## A Teletext funkció használata

Nyomja meg a  gombot. A  gomb minden egyes megnyomásakor a kijelző ciklikusan módosul, a következőképpen:  
Teletext és tv-kép → Teletext → Nincs teletext (kilépés a teletext szolgáltatásból)  
Egy oldal kiválasztásához használja a számgombokat vagy nyomja meg a / gombot. Egy oldal tartásához nyomja meg a / gombot.  
Rejtett információ láthatóvá tételéhez nyomja meg a / gombot.



- A képernyőn megjelenő oldalszám kiválasztásával közvetlenül is a kívánt oldalra léphet. A  gomb megnyomása után a /// gomb segítségével válassza ki az oldalszámot, majd nyomja meg a  gombot.
- Amikor négy, színes pont jelenik meg a Teletext oldalon, akkor igénybe vehető a Fasttext. A Fasttext lehetővé teszi az oldalak gyors és könnyű elérését. Az oldalak eléréséhez nyomja meg a megfelelő színes gombot.

## A képernyő üzemmód kézi megváltoztatása, az adásnak megfelelően

Nyomja meg a  gombot, egymás után többször a kívánt képernyő üzemmód kiválasztásához.

### Smart\*

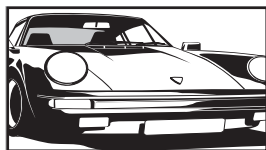

Szélesképernyős hatás imitálásával jeleníti meg a hagyományos 4:3-as adásokat. A képernyő kitöltéséhez széthúzza a 4:3-as képet.

### 4:3

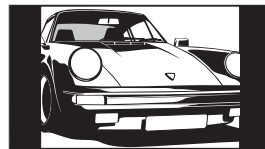

A helyes arányokkal jeleníti meg a hagyományos 4:3-as (pl. a nem szélesképernyős) adásokat.

### Wide

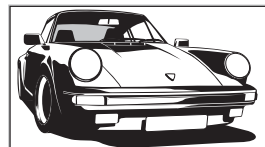

A helyes arányokkal jeleníti meg a szélesképernyős (16:9) adásokat.

### Zoom\*

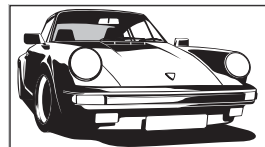

A szélesvásznú, mozi képarányú („letterbox” formátumú) adásokat megfelelő képaránnyal jeleníti meg.

### 14:9\*

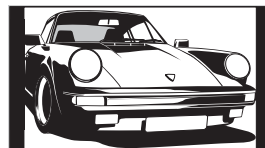



A helyes arányokkal jeleníti meg a 14:9-es adásokat. Ennek eredményeképpen fekete sávok láthatók a képernyőn.

\* A kép felső és alsó részei levágásra kerülhetnek.



Előfordulhat, hogy egyes karakterek illetve betűk nem olvashatók a kép felső vagy alsó részén „Smart” üzemmódban. Ilyen esetben a „Képernyő beállítás” menüben kiválaszthatja a „Függőleges méret” opciót, és beállíthatja a függőleges méretet, hogy láthatóvá váljon a szükséges információ.



- Amikor az „Auto formátum” opciót „Be”-re állította, a tv-készülék automatikusan kiválasztja az adásnak legmegfelelőbb üzemmódot (34. oldal).
- Szabályozhatja a kép helyzetét, ha kiválasztja a „Smart” opciót (50Hz), a „Zoom” opciót vagy a „14:9” opciót. Használja a / gombokat a felfelé vagy lefelé mozgatáshoz (pl. felirat olvasásához).
- Válassza a „Smart” vagy a „Zoom” opciót 720p, 1080i vagy 1080p jelforrás esetén, hogy a széleinek levágását beállítsa.



## Az Eszközök menü használata

Tv-műsor megtekintése közben, nyomja meg a TOOLS gombot az alábbi menüpontok megjelenítéséhez.

Menüpontok	Leírás
Bezárás	Bezárja az Eszközök menüt.
Kép üzemmód	Lásd a 30. oldalon.
Hang mód	Lásd a 32. oldalon.
Mozgásjavító	Lásd a 37. oldalon.
Hangszóró	Lásd a 39. oldalon.
PAP	Lásd a 24. oldalon.
Audio nyelv (csak digitális üzemmódban)	Lásd a 47. oldalon.
Feliratok beállítása (csak digitális üzemmódban)	Lásd a 46. oldalon.
Digitális kedvencek (csak digitális üzemmódban)	Lásd a 20. oldalon.
🔊 Hangerő	Lásd a 39. oldalon.
Elalvás időzítő	Lásd a 40. oldalon.
Takarékos üzemmód	Lásd a 42. oldalon.
Automatikus órábeállítás (csak analog üzemmódban)	Lehetővé teszi, hogy digitális üzemmódra kapcsoljon és elérje az idő funkciót.
Rendszerinformáció (csak digitális üzemmódban)	Megjeleníti a rendszerinformáció képernyőt.

# A Digitális elektronikus műsorújság (EPG) használata DV3\*

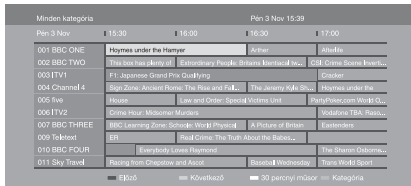

- 1 Digitális üzemmódban nyomja meg a gombot.
- 2 Végezze el a kívánt műveletet, ahogy az alábbi táblázatban vagy a képernyőn megjelenítve látható.

## Digitális elektronikus műsorújság (EPG)

\* Előfordulhat, hogy egyes funkciók nem elérhetők egyes országokban/régiókban.

Ehhez a funkcióhoz	Ezt kell tennie
Műsor megtekintése	Használja a /// gombokat a műsor kiválasztásához, majd nyomja meg a  gombot.
Az EPG kikapcsolása	Nyomja meg a  gombot.
A műsorinformáció megjelenítése kategóriánként – Kategória lista	<ol style="list-style-type: none"> <li>1 Nyomja meg a kék gombot.</li> <li>2 Használja a / gombokat a kategória kiválasztásához, majd nyomja meg a  gombot.</li> </ol> <p>Az igénybe vehető kategóriák a következők:  <b>„Minden kategória”, „Rádió”</b>: az összes elérhető csatornát tartalmazza.  <b>Más kategóriánév (pl. „Hírek”)</b>: a kiválasztott kategóriának megfelelő minden műsort tartalmaz.</p>
Felvenni kívánt műsor beállítás – Időzített felvétel	<ol style="list-style-type: none"> <li>1 A /// gombokkal válassza ki a rögzíteni kívánt műsort, majd nyomja meg a / gombot.</li> <li>2 Használja a / gombokat az „Időzített felvétel” kiválasztásához.</li> <li>3 Nyomja meg a  gombot a tv-készülék és a csatlakoztatott videomagnó időzítőjének beállításához.</li> </ol> <p>Egy piros  szimbólum jelenik meg a műsorinformáció mellett. A  jelző a tv-készülék előlapján narancssárgán világít.</p> <p></p> <p>A fenti műveletet akkor is elvégezheti, ha a felvenni kívánt műsor már elkezdődött.</p>
Műsor automatikus megjelenítése a műsor kezdetekor – Emlékeztető	<ol style="list-style-type: none"> <li>1 Használja a /// gombokat a később megjeleníteni kívánt műsor kiválasztásához, majd nyomja meg a / gombot.</li> <li>2 Használja a / gombokat, a „Emlékeztető” kiválasztásához, majd nyomja meg a  gombot.</li> </ol> <p>A  szimbólum jelenik meg a műsorinformáció mellett. A  jelző a tv-készülék előlapján narancssárgán világít.</p> <p></p> <p>Amennyiben a tv-készüléket készenléti üzemmódba kapcsolja, az a műsor induláskor automatikusan bekapcsol.</p>

Ehhez a funkcióhoz	Ezt kell tennie
A felvenni kívánt műsor idejének és dátumának beállítása – Kézi időzített felvétel	<ol style="list-style-type: none"> <li><b>1</b> Nyomja meg a <b>⊕/?</b> gombot.</li> <li><b>2</b> Használja a <b>↕/↔</b> gombokat, a „Kézi időzített felvétel” kiválasztásához, majd nyomja meg a <b>⊕</b> gombot.</li> <li><b>3</b> Használja a <b>↕/↔</b> gombokat a dátum kiválasztásához, majd nyomja meg a <b>↔</b> gombot.</li> <li><b>4</b> Ugyanúgy állítsa be az indítás és a leállítás idejét, ahogy a 3. lépésben.</li> <li><b>5</b> Használja a <b>↕/↔</b> gombokat a műsor kiválasztásához, majd nyomja meg a <b>⊕</b> gombot.</li> <li><b>6</b> Nyomja meg a <b>⊕</b> gombot a tv-készülék és a csatlakoztatott videomagnó időzítőjének beállításához. A <b>⊕</b> jelző a tv-készülék előlapján narancssárgán világít.</li> </ol>
Felvétel/emlékeztető kikapcsolása – Időzítő lista	<ol style="list-style-type: none"> <li><b>1</b> Nyomja meg a <b>⊕/?</b> gombot.</li> <li><b>2</b> Használja a <b>↕/↔</b> gombokat, a „Időzítő lista” kiválasztásához, majd nyomja meg a <b>⊕</b> gombot.</li> <li><b>3</b> Használja a <b>↕/↔</b> gombokat a törölni kívánt műsor kiválasztásához, majd nyomja meg a <b>⊕</b> gombot.</li> <li><b>4</b> Használja a <b>↕/↔</b> gombokat, a „Időzítő törlése” kiválasztásához, majd nyomja meg a <b>⊕</b> gombot. A törlés végrehajtásának megerősítését kérő képernyő jelenik meg.</li> <li><b>5</b> Használja a <b>↔/↔</b> gombokata a „Igen” kiválasztásához, majd a megerősítéshez nyomja meg a <b>⊕</b> gombot.</li> </ol>



- A tv-készüléken csak akkor állíthatja be a videomagnó időzítését, ha a videomagnó SmartLink kompatibilis. Ha a videomagnó nem SmartLink kompatibilis, egy üzenet jelenik meg, mely a videomagnó időzítőjének beállítására hívja fel a figyelmet.
- Ha a műsor felvétele már megkezdődött, a tv-készüléket készenléti üzemmódba kapcsolhatja, de ne kapcsolja ki teljesen, mert akkor a felvétel leáll.
- Ha életkor korlátozást állított be a kiválasztott műsorhoz, egy kódkerő üzenet jelenik meg a képernyőn. A részleteket lásd a „Gyermekzár” című részben a 47. oldalon.

# A Digitális kedvencek lista használata DV3\*



Digitális kedvencek lista

A Kedvencek szolgáltatás lehetővé teszi négy lista felállítását az Ön kedvenc műsoraiból.

- 1 Nyomja meg a MENU gombot.
- 2 Használja a  $\uparrow/\downarrow$  gombokat, a „Digitális kedvencek” kiválasztásához, majd nyomja meg a  $\oplus$  gombot.
- 3 Végezze el a kívánt műveletet, ahogy az alábbi táblázatban vagy a képernyőn megjelenítve látható.









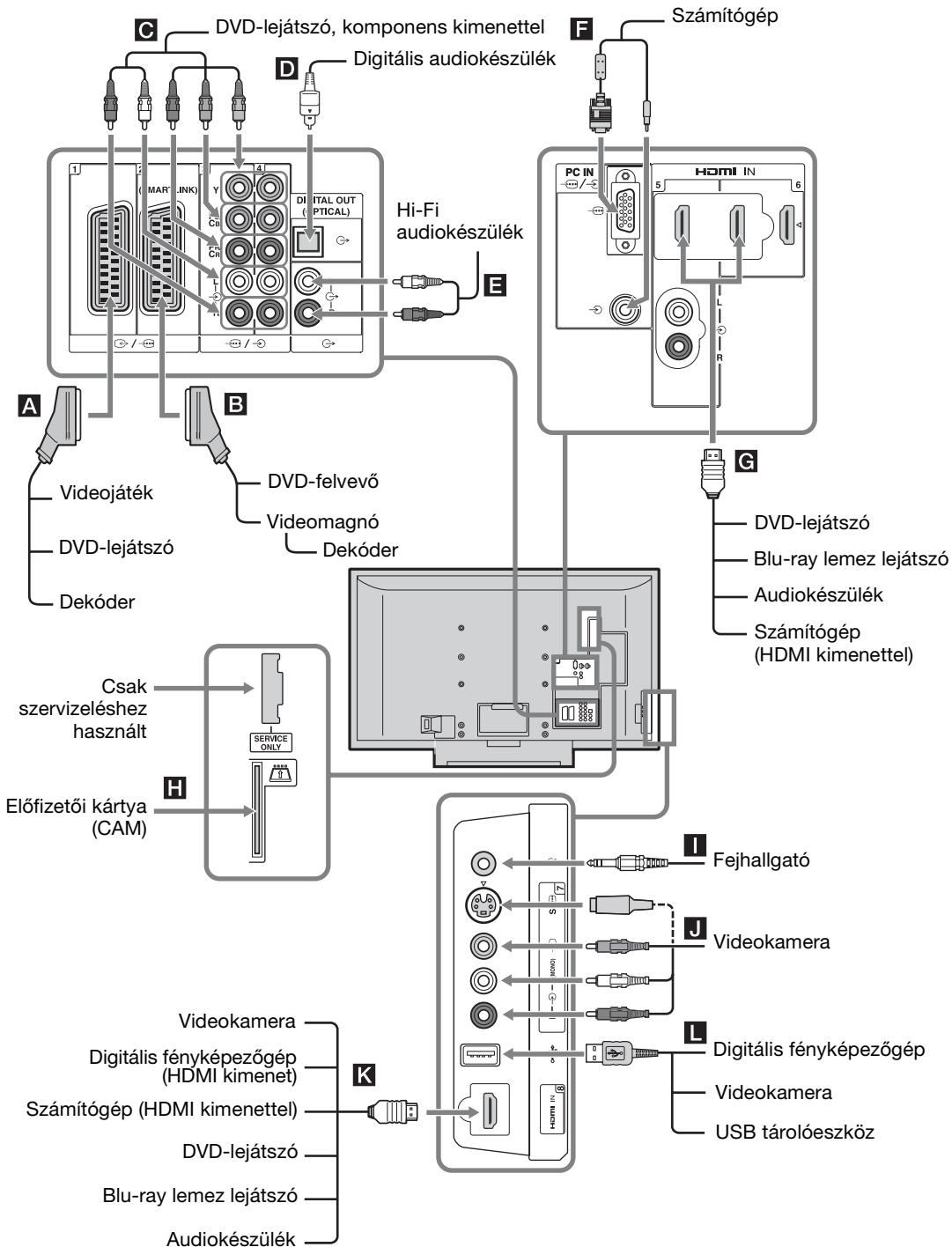

















\* Előfordulhat, hogy egyes funkciók nem elérhetők egyes országokban/régiókban.

Ehhez a funkcióhoz	Ezt kell tennie
Kedvencek listájának létrehozása első alkalommal	<ol style="list-style-type: none"><li>1 Nyomja meg a <math>\oplus</math> gombot a „Igen” kiválasztásához.</li><li>2 Nyomja meg a sárga gombot a Kedvencek Listája kiválasztásához.</li><li>3 Használja a <math>\uparrow/\downarrow</math> gombokat a hozzáadni kívánt műsor kiválasztásához, majd nyomja meg a <math>\oplus</math> gombot. A Kedvencek listán eltárolt csatornákat <math>\heartsuit</math> szimbólum jelöli.</li></ol>
Műsor megtekintése	<ol style="list-style-type: none"><li>1 Nyomja meg a sárga gombot a Kedvencek listákban történő navigáláshoz.</li><li>2 Nyomja meg a <math>\oplus</math> gombot egy műsor kiválasztásához.</li></ol>
A kedvencek listájának kikapcsolása	Nyomja meg a RETURN gombot.
Az épp szerkesztett Kedvencek listához műsor hozzáadása vagy eltávolítása	<ol style="list-style-type: none"><li>1 Nyomja meg a kék gombot.</li><li>2 Nyomja meg a sárga gombot a szerkeszteni kívánt Kedvencek lista kiválasztásához.</li><li>3 Használja a <math>\uparrow/\downarrow</math> gombokat a hozzáadni vagy eltávolítani kívánt műsor kiválasztásához, majd nyomja meg a <math>\oplus</math> gombot.</li></ol>
Az összes csatorna törlése az aktuális kedvencek listából	<ol style="list-style-type: none"><li>1 Nyomja meg a kék gombot.</li><li>2 Nyomja meg a sárga gombot a szerkeszteni kívánt Kedvencek lista kiválasztásához.</li><li>3 Nyomja meg a kék gombot.</li><li>4 Használja a <math>\leftarrow/\rightarrow</math> gombokat a „Igen” kiválasztásához, majd a megerősítéshez nyomja meg a <math>\oplus</math> gombot.</li></ol>

# Külső készülékek csatlakoztatása

Sokféle külső készüléket csatlakoztathat tv-készülékéhez.



Csatlakozás	Bemenet szimbólum a képernyőn	Leírás
<b>A</b>  1	 AV1 vagy  AV1	A dekóder csatlakoztatásakor a tv-vevőegységből származó kódolt jel a dekóderre kerül, majd a dekódolt jel jut vissza a tv-készülékre.
<b>B</b>  2	 AV2 vagy  AV2	A SmartLink egy közvetlen adatkapcsolat a tv-készülék és a videomagnó/DVD-felvevő között.
<b>C</b>  3 vagy  4	 AV3 vagy  AV4	
<b>D</b> DIGITAL OUT (OPTICAL)		Használjon optikai hangkábel.
<b>E</b> 		A tv-készülék hangját kivezetheti egy Hi-Fi audiokészülékre.
<b>F</b> PC IN 	PC	Ajánlott a mellékelt ferritmagos PC-kábel használata.
<b>G</b> HDMI IN 5 vagy 6 <b>K</b> HDMI IN 8	 AV5,  AV6 vagy  AV8	Ez az aljzat a digitális video- és audiojeleket is fogadja. Továbbá, ha HDMI-vezérléssel kompatibilis eszközt csatlakoztat, az adatátvitel is támogatott. Ennek a lehetőségnek a beállításához lapozzon a 41. oldalra. Ha a készülék DVI aljzattal rendelkezik, csatlakoztassa a DVI aljzatot a HDMI IN 5 aljzathoz egy DVI-HDMI átalakító segítségével (nem tartozék), és csatlakoztassa a készülék audiokimeneti aljzait a HDMI IN 5 aljzathoz.  <ul style="list-style-type: none"> <li>• A HDMI aljzatok csak az alábbi videojeleket támogatják: 480i, 480p, 576i, 576p, 720p, 1080i, 1080p és 1080/24p. A PC videobemenetekkel kapcsolatban lásd a 50. oldalt.</li> <li>• Győződjön meg arról, hogy csak olyan HDMI-vezeték használ, amelyen rajta van a HDMI logo.</li> <li>• Ha a HDMI vezérléssel audiokészüléket csatlakoztat, akkor csatlakoztassa a kábelt DIGITAL OUT (OPTICAL) aljzathoz is.</li> </ul>
<b>H</b>  Előfizetői kártya (CAM)		Előfizetéses tv-szolgáltatásokhoz. A részletekről bővebben az előfizetői kártyához tartozó kezelési útmutatóban olvashat. Az előfizetői kártya használatához vegye ki a vak kártyát a CAM aljzathoz. Kapcsolja ki a tv-készüléket, mielőtt az előfizetői kártyát a CAM aljzatba illeszti. Ha nem használja az előfizetői kártyát, helyezze vissza a vak kártyát a CAM aljzatba.  Az előfizetői tv-adás nem minden országban érhető el. Konzultáljon hivatalos kereskedőjével.
<b>I</b> Fejhallgató		Fülhallgatón keresztül hallhatja a tv-készülék hangját.
<b>J</b>  7 vagy  7, és  7	 AV7 vagy  AV7	A képzet elkerülése érdekében ne csatlakoztassa a videokamkordert egyszerre a  7 videó és a  7 S-video aljzathoz. Ha mono készüléket csatlakoztat, a  7 aljzat „L” részét használja.
<b>L</b>  USB		Megtekintheti a tv-készülékhez csatlakoztatott Sony digitális fényképezőgépen, videokamerán vagy USB tárolóeszközön lévő fényképeit. Részletek a 27. oldalon.

# Képek megtekintése a csatlakoztatott készülékről

Kapcsolja be a csatlakoztatott készüléket, majd végezze el az alábbi műveletek egyikét.







## Teljesen bekötött 21 érintkezős SCART-vezetéssel csatlakoztatott készülékek esetében (21. oldal)

Indítsa el a lejátszást a csatlakoztatott készüléken. A csatlakoztatott készülék képe megjelenik a képernyőn.





## Önműködően behangolt videomagnó esetén (7. oldal)



Analóg üzemmódban nyomja meg a PROG +/- gombot vagy használja a számgombokat a videocsatorna kiválasztásához.

## Más csatlakoztatott készülékhez (21. oldal)

Nyomja meg a / gombot a csatlakoztatott készülékek listájának megjelenítéséhez. Használja a / gombokat a bemenő forrás kiválasztásához, majd nyomja meg a  gombot. (A kijelölt tétel kiválasztásra kerül, amennyiben a / gombok megnyomását követően 2 másodperc telik el, más művelet végzése nélkül.) Ha a bemenő forrást „Ugrás”-ra állította, az „AV beállítás” menüben, a „Beállítás” menü alatt (41. oldal), az adott bemenet nem jelenik meg a listában.

## További műveletek

Ehhez a funkcióhoz	Ezt kell tennie
Visszatérés a normál tv üzemmódhoz	Nyomja meg a DIGITAL/ANALOG gombot.
A bemeneti jelek táblázatának megjelenítése (kivéve analóg üzemmód esetén)	Nyomja meg a  gombot a bemeneti jelek táblázatának megjelenítéséhez. A kívánt műsorforrás kiválasztásához használja a  /  gombokat, majd nyomja meg a  gombot.

Ehhez a funkcióhoz	Ezt kell tennie
HDMI-vezérléssel kompatibilis csatlakoztatott audiokészülék hangerejének módosításához	Nyomja meg a  +/- gombot.
HDMI-vezérléssel kompatibilis csatlakoztatott audiokészülék hangjának elnémításához	Nyomja meg a  gombot. Nyomja meg újra a visszakapcsoláshoz.

## Az Eszközök menü használata

Amíg a csatlakoztatott készülék képe látható a képernyőn, nyomja meg a TOOLS gombot a következő opciók megjelenítéséhez.

Menüpontok	Leírás
Bezárás	Bezárja az Eszközök menüt.
Kép üzemmód	Lásd a 30. oldalon.
Hang mód	Lásd a 32. oldalon.
Mozgásjavító	Lásd a 37. oldalon.
Hangszóró	Lásd a 39. oldalon.
PAP (kivéve PC-bemenet üzemmód)	Lásd a 24. oldalon.
PIP (csak PC-bemenet üzemmódban)	Lásd a 24. oldalon.
Automatikus beállítás (csak PC-bemenet üzemmódban)	Lásd a 36. oldalon.
Vízszintes eltolás (csak PC-bemenet üzemmódban)	Lásd a 36. oldalon.
 Hangerő	Lásd a 39. oldalon.
Elalvás időzítő (kivéve PC-bemenet üzemmód)	Lásd a 40. oldalon.
Takarékos üzemmód	Lásd a 42. oldalon.
Automatikus órabeállítás	Lehetővé teszi, hogy digitális üzemmódra kapcsoljon és elérje az idő funkciót.

## Két kép egyidejű megtekintése – PAP (Kép és Kép)

Két képet tekinthet meg (külső bemenetről és tv-műsorról) a képernyőn egyidejűleg. Csatlakoztassa az külső készüléket (21. oldal), és győződjön meg arról, hogy a készülékről érkező képek megjelennek-e a képernyőn (23. oldal).



- Ez a funkció nem vehető igénybe PC bemenet használata esetén.
- Nem lehetséges a képek méretének módosítása.

- 1 Nyomja meg a TOOLS gombot az Eszközök menü megjelenítéséhez.
- 2 Használja a  $\uparrow/\downarrow$  gombokat, a „PAP” kiválasztásához, majd nyomja meg a  $\oplus$  gombot.

A kép a csatlakoztatott készülékről a bal oldalon, a tv-műsor pedig a jobb oldalon jelenik meg.

- 3 Használja a számgombokat vagy nyomja meg a PROG +/- gombot a tv-csatorna kiválasztásához.

**Visszatérés az egy képes üzemmóddhoz**  
Nyomja meg a  $\oplus$  gombot vagy a RETURN gombot.



A zöldkeretes kép hangja hallható. A  $\leftrightarrow$  gombok megnyomásával választhatja ki a hallható kép hangját.

## Két kép egyidejű megtekintése – PIP (Kép a Képben)

Két képet tekinthet meg (PC-bemenetről és tv-műsorról) a képernyőn egyidejűleg. Csatlakoztasson egy számítógépet (21. oldal), és győződjön meg arról, hogy a számítógép képe megjelenik a képernyőn.

- 1 Nyomja meg a TOOLS gombot az Eszközök menü megjelenítéséhez.
- 2 Használja a  $\uparrow/\downarrow$  gombokat, a „PIP” kiválasztásához, majd nyomja meg a  $\oplus$  gombot.  
A csatlakoztatott számítógép képe teljes nagyságban, míg a tv-műsor a jobb sarokban jelenik meg.  
A  $\uparrow/\downarrow/\leftrightarrow$  gombokat használhatja, hogy a tv-műsor képernyő pozícióját léptesse.
- 3 Használja a számgombokat vagy nyomja meg a PROG +/- gombot a tv-csatorna kiválasztásához.

**Visszatérés az egy képes üzemmóddhoz**  
Nyomja meg a RETURN gombot.



Az Eszközök menü „TV-hang / PC-hang” opciójával kiválaszthatja a hallható forrás hangját.

# A távvezérlő használata

## Opcionális készülék használata

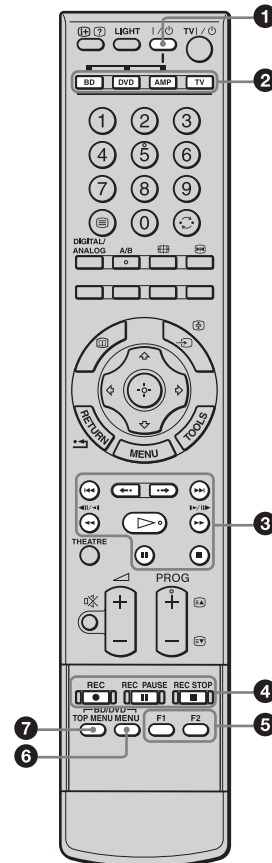

### 1 $I/\text{O}$

Be- vagy kikapcsolja a funkciógombokkal kiválasztott opcionális készüléket.

### 2 Funkciógombok

Lehetővé teszi a megfelelő készülék vezérlését. Bővebben lásd a „A távvezérlő programozása” részt a 25. oldalon.



### 3 BD/DVD kezelőgombok

- ◀◀ : Újrátartsza az aktuális műsort az előző fejezettől (ha van).
- ▶▶ : Továbblép a következő fejezetre (ha van).
- ◀ : Egy meghatározott időtartamot megismétel az aktuális műorból.
- ▶ : Továbblép egy meghatározott időtartammal.
- ◀◀ : A műsort gyors visszatekerés üzemmódban játssza le.
- ▶▶ : A műsort gyors előretekerés üzemmódban játssza le.
- ▷ : A műsort normál sebességen játssza le.
- || : Lejátszás szüneteltetése.
- ■ : Lejátszás leállítása.

### 4 DVD felvevőgombok

- ● REC: Felvétel indítása.
- || REC PAUSE: Felvétel szüneteltetése.
- ■ REC STOP: Felvétel leállítása.

### 5 F1/F2

- Lemez kiválasztása DVD lemeztárból.
- Funkció kiválasztása kombinált készülék (pl. BD/DVD) használatakor.

A részleteket lásd a DVD lemeztárhoz vagy a kombinált készülékhez mellékelt használati utasításban.

### 6 BD/DVD MENU

Megjeleníti a DVD-lemez menüjét. A részleteket lásd a csatlakoztatott készülékhez mellékelt használati utasításban.

### 7 BD/DVD TOP MENU

Megjeleníti a DVD-lemez felső szintű menüjét. A részleteket lásd a csatlakoztatott készülékhez mellékelt használati utasításban.



A ▷ gombon egy kitapintható pont található. Más készülékek kezelésekor a kitapintható pontot viszonyítási pontként használhatja.

## A távvezérlő programozása

A távvezérlő gyári beállítása lehetővé teszi Sony tv-készülékek, a legtöbb Sony BD-lejátszó, DVD-lejátszó és erősítő (házimozsi stb.) vezérlését. Más gyártók BD- és DVD-lejátszóinak (és egyes Sony BD-, DVD-lejátszó és erősítőinek) a vezérléséhez az alábbiak szerint programozza be a távvezérlőt.



Először keresse meg a BD-, DVD- készülék vagy erősítő háromjegyű kódját a „Gyártók kódjai” táblázatban a 26. oldalon.

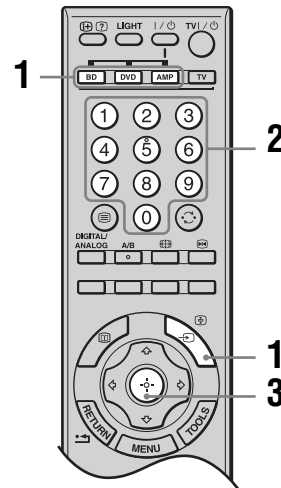

- 1 Nyomja meg és tartsa lenyomva a BD, DVD vagy AMP funkciógombot, amelyet a távvezérlőn be kíván programozni, majd nyomja meg a ◀◀/▶▶ gombot a funkciógombot lenyomva tartva. A kiválasztott funkciógomb (BD, DVD vagy AMP) villog.
- 2 A számgombokkal adja meg a gyártó háromjegyű kódját, amikor a gomb villog. Ha a kódot nem írja be 10 másodpercen belül, akkor ismét el kell végeznie az 1. lépést.
- 3 Nyomja meg a ⊕ gombot. Ha a programozás helyes, a kiválasztott funkciógomb kétszer, ha nem, akkor pedig ötször felvillan.

**4** Kapcsolja be a készüléket és ellenőrizze, hogy az alábbi fő funkciók működnek-e. ▷ (lejátszás), ■ (leállítás), ◀◀ (visszatekerés), ▶▶ (gyors előretekerés), csatornaválasztás BD- és DVD-készüléken, TOP MENU/MENU és ↕/↔/↔/↔ csak DVD-lejátszón.

**Ha a készülék nem működik, vagy egyes funkciók nem működnek**

Írja be a helyes kódot vagy próbálkozzon a márka következő kódjával. Előfordulhat, hogy nem minden márka minden modellje szerepel a felsorolásban.

**Visszatérés a normál tv-üzemmódhoz**

Nyomja meg a TV funkciógombot.

## Gyártók kódjai

### DVD márkák listája

DVD-lejátszó

Márka	Kód
SONY	001, 029, 030, 036 – 044, 053 – 055
AIWA	021
AKAI	032
DENON	018, 027, 020, 002
GRUNDIG	009, 028, 023, 024, 016, 003
HITACHI	025, 026, 015, 004, 035
JVC	006, 017
KENWOOD	008
LG	015, 014, 034
LOEWE	009, 028, 023, 024, 016, 003
MATSUI	013, 016
ONKYO	022, 033
PANASONIC	018, 027, 020, 002, 045 – 047
PHILIPS	009, 028, 023, 024, 016, 003, 031
PIONEER	004, 050, 051, 052
SAMSUNG	011, 014
SANYO	007
SHARP	019, 027
THOMSON	012
TOSHIBA	003, 048, 049
YAMAHA	018, 027, 020, 002

BD (Blu-ray Disc) lejátszó

Márka	Kód
SONY	101 – 103

DVD/VCR-lejátszó

Márka	Kód
SONY	251

DVD-felvevő

Márka	Kód
SONY	201 – 203

### Videomagnó-márkák listája

Márka	Kód
SONY	301 – 310, 362
AIWA	325, 331, 351
AKAI	326, 329, 330
DAEWOO	342, 343
GRUNDIG	358, 355, 360, 361, 320, 351, 366
HITACHI	327, 333, 334
JVC	314, 315, 322, 344, 352 – 354, 348, 349
LG	332, 338
LOEWE	358, 355, 360, 361, 320, 351
MATSUI	356, 357
ORION	328
PANASONIC	321, 323
PHILIPS	311 – 313, 316 – 318, 358, 359, 363, 364
SAMSUNG	339 – 341, 345
SANYO	335, 336
SHARP	324
THOMSON	319, 350, 365
TOSHIBA	337

## AUX Sony rendszerek listája

DAV házimozirendszer

Márka	Kód
SONY (DAV)	401 – 404

AV-vevő











Márka	Kód
SONY	451 – 454

Digitális földi vevő



Márka	Kód
SONY	501 – 503

# Az USB képnézegető használata

A Sony digitális fényképezőgépen, videokamerán vagy USB tárolóeszközön tárolt fényképeit (JPEG formátumban) megtekintheti a tv-készüléken.

- 1 Csatlakoztassa a támogatott USB eszközt a tv-készülékhez.
- 2 Nyomja meg a MENU gombot.
- 3 Használja a / gombokat, a „Fotó” kiválasztásához, majd nyomja meg a  gombot. Megjelennek a kicsinyített képek.
- 4 A /// gombokkal válassza ki a megtekinteni kívánt fényképet vagy mappát, majd nyomja meg a  gombot. Ha diavetítést kíván nézni, a / gombbal válassza ki a „Diabemutató” opciót, majd nyomja meg a  gombot.

## Speciális műveletek

Használja a / gombokat az opciók kiválasztásához, majd nyomja meg a  gombot.

Menüpontok	Leírás
Eszközválasztás	Válassza ki az eszközt, ha több eszköz van csatlakoztatva.
Kép beállítások	Elvégezheti a „Háttérfény” (30. oldal), „Kontraszt” (30. oldal) és „Színhőmérséklet” beállítását.
Beállítás	Elvégezheti a diavetítés speciális beállítását és meghatározhatja a kicsinyített képek sorrendjét.



- Az USB képnézegető csak a DCF-kompatibilis JPEG fényképeket támogatja.
- Állítsa az USB csatlakozási üzemmódot Automatikus vagy „Mass Storage” (Adattároló) opcióra, amikor csatlakoztatja a Sony digitális fényképezőgépet. Az USB csatlakozási üzemmóddal kapcsolatban a további tudnivalókat lásd a használt eszközhoz mellékelt használati utasításban.
- Ne kapcsolja ki a tv-készüléket, ne csatlakoztasson USB eszközt, ne húzza ki az USB kábelt és ne vegye ki az adathordozót miközben megnyitja az adattároló eszközön lévő adatokat. Az adattároló eszközön lévő adatok sérülhetnek.
- A nem támogatott USB eszközök használhatósága nem garantált, és azok hibákat okozhatnak.
- A Sony nem felel az adattároló eszközön lévő adatok sérüléséért vagy elvesztéséért, ha azt a csatlakoztatott eszközök vagy a tv-készülék meghibásodása okozta.
- Az alábbi weboldalon tájékozódhat a kompatibilis USB eszközökről.  
<http://support.sony-europe.com/TV/compatibility/>

## A HDMI vezérlés használata

A HDMI vezérlés lehetővé teszi, hogy a készülékek a HDMI szabvány által leírt HDMI CEC (szórakoztatóelektronikai eszközök vezérlése) rendszer segítségével vezéreljék egymást.

Csatlakoztathat Sony HDMI-vezérléssel kompatibilis készülékeket, pl. TV-készüléket, merevlemez DVD-író és hangrendszereket (HDMI-kábellel) és azokat integráltan üzemeltetheti.

A HDMI vezérlés használatához győződjön meg arról, hogy helyesen csatlakoztatta és állította be a kompatibilis készüléket.

### HDMI vezérléssel kompatibilis készülék csatlakoztatása

Csatlakoztassa a kompatibilis készüléket és a tv-készüléket HDMI-vezetékkel. Amikor a HDMI-vezetéken kívül audiokészüléket is csatlakoztat, győződjön meg arról, hogy a TV DIGITAL OUT (OPTICAL) aljzatát és az audiokészüléket is csatlakoztatta optikai audiovezeték segítségével. Bővebben lásd a 21. oldalon.

### HDMI vezérlés beállítása

A HDMI vezérlést a tv-készüléken és a csatlakoztatott készüléken egyaránt be kell állítani. A tv-készülék beállításával kapcsolatban olvassa el a 41. oldalon a „HDMI beállítás” részt. A csatlakoztatott készülék beállítását a készülék kezelési útmutatójában találja.

### A HDMI vezérlés funkciói

- Automatikusan kikapcsolja a készüléket a tv-készülék kikapcsolásakor.
- Bekapcsolja a tv-készüléket és automatikusan a csatlakoztatott készülék bemenetére vált, amikor a készülék megkezdje a lejátszást.
- Ha bekapcsolja a csatlakoztatott hangrendszert, amikor a tv-készülék be van kapcsolva, akkor a hangkimenet a tv-készülék hangszórójáról a hangrendszerre vált.
- A csatlakoztatott audiokészülék hangját kapcsolja ki, vagy szabályozza annak hangerejét.

# Navigálás a menükben

A menüfunkciókkal kényelmesen használhatja a tv-készülék szolgáltatásait. Egyszerűen válthat csatornákat vagy külső bemeneteket és módosíthatja a tv-készülék beállításait.

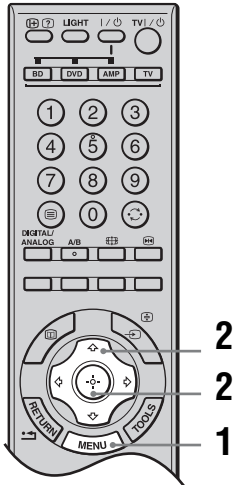

- 1 Nyomja meg a MENU gombot.
- 2 Használja a ↑/↓ gombokat az opciók kiválasztásához, majd nyomja meg a ⊕ gombot.  
A menüből való kilépéshez nyomja meg a MENU gombot.

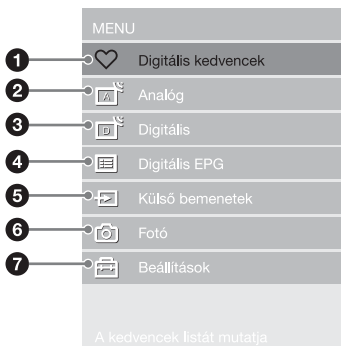

### 1 Digitális kedvencek\*

A Kedvencek listájának megjelenítése (20. oldal).

### 2 Analóg

Visszatérés az előzőleg nézett analóg csatornára.

### 3 Digitális\*

Visszatérés az előzőleg nézett digitális csatornára.

### 4 Digitális EPG\*

Megjeleníti a digitális elektronikus műsorújságot (EPG) (18. oldal).

### 5 Külső bemenetek

Kiválaszthatja a tv-készülékhez csatlakoztatott eszközöket.

- A külső készülék műsorának megtekintéséhez válassza ki a megfelelő bemeneti műsorforrást, majd nyomja meg a ⊕ gombot.
- Egy külső bemenet felcímkézéséhez válassza az „AV címke szerkesztése” (41. oldal) opciót.
- A csatlakoztatott HDMI-vezérléssel kompatibilis készülék kiválasztásához válassza a „HDMI eszközválasztás” opciót.

### 6 Fotó

Megjelennek a kicsinyített képek (27. oldal).

### 7 Beállítások

Megjelenítheti a „Beállítások” menüt, melyben a legtöbb beállítás elvégezhető.

1 Használja a ↑/↓ gombokat a menü ikon kiválasztásához, majd nyomja meg a ⊕ gombot.

2 Használja a ↑/↓/←/→ gombokat az opciók kiválasztásához vagy beállítás megváltoztatásához, majd nyomja meg a ⊕ gombot.

A beállítások részleteit lásd a 30 – 48. oldalakon.



A menüpontok beállítható paramétereinek listája az aktuális helyzettől függ. Az igénybe nem vehető opciók nem, vagy kiszürkítve jelennek meg.

\* Előfordulhat, hogy egyes funkciók nem elérhetők egyes országokban/régiókban.

# Kép menü

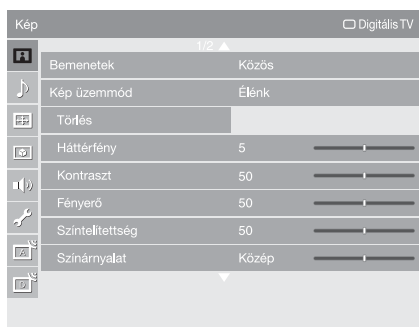

Az alábbi opciókat választhatja ki a „Kép” menüben. A „Beállítások” opcióinak kiválasztásához lásd: „Navigálás a menükben” (29. oldal).

## Bemenetek

A bemenet helyes megjelenítéséhez adjon meg egy közös beállítást, vagy állítson be minden elemet külön.

**„Közös”:** közös beállításokat alkalmaz, amelyekben az értékek megegyeznek azokkal a bemenetekkel, amelyekben a „Bemenetek” opciónál „Közös” beállítás van megadva.

**Aktuális bemenet neve (pl. AV1):** az aktuális bemenet minden opcióját külön beállíthatja.



Állítsa az egyes bemeneteket „Közös” értékre, ha minden bemenetnél ugyanazokat a beállításokat kívánja használni.

## Kép üzemmód

Kiválasztja a kép üzemmódot. A „Kép üzemmód” opciói eltérhetnek a „Videó/Fotó mód” beállításától függően (37. oldal).

**„Élénk”:** fokozott képkontraszt és élesség.

**„Normál”:** hagyományos kép. Mindennapi tévénézéshez ajánlott.

**„Mozi”:** filmek megtekintéséhez. A legjobban moziszerű környezethez illik.

**„Fotó”:** beállítja a fényképekhez legjobb képminőséget.

**„Egyéni”:** lehetővé teszi a kedvenc beállítások tárolását.

## Törlés

A „Kép” menü minden beállítását a gyári értékre állíthatja vissza (a „Bemenetek”, a „Kép üzemmód” és a „Részletes beállítások” menüpontok kivételével).

## Háttérfény

Beállíthatja a háttérvilágítás fényerejét.

## Kontraszt

Növelheti vagy csökkentheti a kép kontrasztját.

## Fényerő

Világosíthatja vagy sötétítheti a képet.

## Színtelítettség





Növelheti vagy csökkentheti a színtelítettséget.

## Színárnyalat

Növelheti vagy csökkentheti a zöld és piros tónusokat.



A „Színárnyalat” paraméter csak NTSC színjel esetén állítható be (pl. amerikai videokazetták).

<b>Színhőmérséklet</b>	<p>A kép fehérségét állíthatja be.  <b>„Hideg”</b>: a fehér színeknek kékes színezetet ad.  <b>„Semleges”</b>: a fehér színeknek semleges színezetet ad.  <b>„Meleg 1”/„Meleg 2”</b>: a fehér színeknek vöröses színezetet ad. A „Meleg 2” vörösebb színezetet ad, mint a „Meleg 1”.</p> <p> A „Meleg 1” és a „Meleg 2” beállítás nem vehető igénybe, amikor a „Kép üzemmód”-ot „Élénk”-re állította.</p>
<b>Képezesség</b>	Élesítheti vagy lágyíthatja a képet.
<b>Zajcsökkentés</b>	<p>Csökkentheti a képzajt (kásás kép) gyenge jel esetén.  <b>„Automatikus”</b>: automatikusan csökkenti a képzajt (csak analóg tv-üzemmódban vagy kompozit jeleknél).  <b>„Magas”/„Közepes”/„Alacsony”</b>: módosítja a zajcsökkentés hatását.  <b>„Ki”</b>: a „Zajcsökkentés” funkció kikapcsolása.</p>
<b>MPEG zajcsökkentés</b>	Csökkenti a képzajt az MPEG tömörítésű műsorokban.
<b>DRC mód</b>	<p>Nagyfelbontású képet ad a nagy jelsűrűségű forrásoknál (pl. Blu-ray lejátszó, DVD-lejátszó, műholdvevő).  <b>„Mód 1”</b>: ajánlott üzemmód.  <b>„Mód 2”</b>: csak 1080i formátumban használható. A „Mód 2” különösen hatékony, ha az eredeti hagyományos felbontású jeleket 1080i formátumra konvertálták.  <b>„Ki”</b>: a „DRC mód” funkció kikapcsolása.</p>
<b>DRC színskála</b>	<p>Egyedileg beállítja a részletességet („Élethűség”) és simítást („Tisztaság”) minden jelforrásnál. Például létrehozhat egy saját beállítást a kábelcsatlakozáshoz és egy másikat a DVD-lejátszóhoz.</p> <p>Megjelenik a „DRC színskála”. A     gombokkal állítsa be a jelzés helyét (●).</p> <p>A ● jelet magasabbra tolvaa az „Élethűség” tengelyen, a kép részletesebb lesz.  A ● jelet jobbra tolvaa a „Tisztaság” tengelyen, a kép simább lesz.</p>
<b>Részletes beállítások</b>	<p>Részletesebb képbeállítás. Ha a „Kép üzemmód” opciónál az „Élénk” beállítást választja, akkor ezeket a beállításokat nem módosíthatja.  <b>„Törlés”</b>: minden módosított képbeállítás visszaállítása a gyári értékre.  <b>„Fekete korrekció”</b>: finomítja a kép fekete területeinek árnyalását, ezzel növelve a kontrasztot.  <b>„Részl. kontraszt kiemelő”</b>: a képernyő világosságának függvényében önműködően a „Háttérfény” és a „Kontraszt” beállításokat a legmegfelelőbb értékre állítja. Ez a beállítás különösen sötét jeleneteknél hatásos. Növeli a kontrasztot a sötétebb jelenetekben.  <b>„Gamma”</b>: beállítja a kép világos és sötét területei közötti egyensúlyt.  <b>„Tiszta fehér”</b>: kiemeli a fehér színeket.  <b>„Színtartomány”</b>: módosítja a színtartományt. A „Kibővített” opció az élénk színeket adja vissza természetesebb módon, míg a „Normál” opcióval a hagyományos színek jelennek meg.  <b>„Élő szín”</b>: élénkebbé teszi a színeket.  <b>„Fehéregyensúly”</b>: beállítja a színhőmérsékletet színenként.  <b>„Részlet kiemelő”</b>: növeli a kép részletességét.  <b>„Él kiemelő”</b>: kiemeli a kép kontúrjait.</p>

# Hang menü

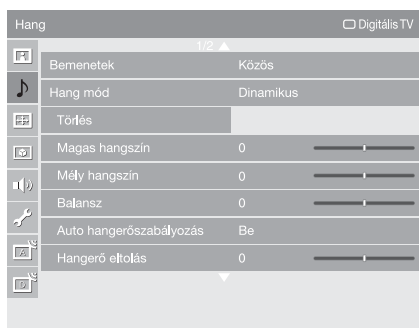

Az alábbi opciókat választhatja ki a „Hang” menüben. A „Beállítások” opcióinak kiválasztásához lásd: „Navigálás a menükben” (29. oldal).

## Bemenetek

A bemenet helyes megjelenítéséhez adjon meg egy közös beállítást, vagy állítson be minden elemet külön.

**„Közös”:** közös beállításokat alkalmaz, amelyekben az értékek megegyeznek azokkal a bemenetekkel, amelyekben a „Bemenetek” opciónál „Közös” beállítás van megadva.

**Aktuális bemenet neve (pl. AV1):** az aktuális bemenet minden opcióját külön beállíthatja.



Állítsa az egyes bemeneteket „Közös” értékre, ha minden bemenetnél ugyanazokat a beállításokat kívánja használni.

## Hang mód

**„Dinamikus”:** kiemeli a magas és a mély hangokat.

**„Normál”:** normál hang. Mindennapi tévénézéshez ajánlott.

**„Egyéni”:** lapos átviteli görbe. Egyéni beállítások tárolását is lehetővé teszi.

## Törlés

A „Hang” menü minden beállítását a gyári értékre állíthatja vissza (a „Bemenetek”, a „Hang mód” és a „Kettős hang” menüpontok kivételével).

## Magas hangszín

Beállíthatja a magashangokat.

## Mély hangszín

Beállíthatja a mélyhangokat.

## Balansz

Eltolhatja a hangerőegyensúly beállítást a bal vagy jobb hangsugárzó felé.

## Auto hangerőszabályozás

Állandó hangerőszintet tarthat akkor is, ha a hangerő ugrásszerűen megváltozik (pl. a reklámok általában hangosabbak az egyéb műsoroknál).

## Hangerő eltolás

Beállítja az aktuális bemenet hangszintjét a többi bemenethez képest, ha a „Bemenetek” opciónál az aktuális bemenet neve van megadva (pl. AV1).

## Térhang

**„S-FORCE Front Surround”:** normál sztereó adáshoz, 5.1 csatornás digitális sugárzású térhangzású hanghoz és csatlakoztatott készülékről érkező hanghoz vehető igénybe.

**„Ki”:** normál (2 csatornás) sztereó hanggá alakítja át az 5.1-es és egyéb digitális sugárzású térhangzású hangot. A többi adás hangját az eredeti módon adja vissza.



---

<b>Beszédkiemelés</b>	Beállítja az emberi hang tisztaságát. Ha például a hírolvasó hangja nem érhető, akkor az érték növelésével tisztábbá teheti a hangot. Ezzel szemben sportműsor nézésekor az érték csökkentésével lágyíthatja a kommentátor hangját.
<b>Hangkiemelő</b>	Erőteljesebb hatást kölcsönözhet a hangnak, kiegyenlítve a hangsugárzók fáziselcsúszását.
<b>Kettős hang</b>	<p>Sztereoó vagy kétnyelvű adáshoz választhatja ki a hangszóróból hallható hangot.</p> <p><b>„Sztereoó”/„Mono”</b>: sztereoó adáshoz.</p> <p><b>„A”/„B”/„Mono”</b>: kétnyelvű adáshoz válassza ki az „A”-t az 1-es hangcsatornához, a „B”-t a 2-es hangcsatornához vagy a „Mono”-t mono hanghoz, amennyiben elérhető.</p> <p> Amennyiben, a tv-készülékhez csatlakoztatott külső készüléket választ ki, állítsa a „Kettős hang” beállítást „Sztereoó”-ra, „A”-ra vagy „B”-re. Ha azonban a HDMI-aljzatba csatlakoztatott külső készülék van kiválasztva, akkor a „Sztereoó” beállítás van rögzítve (kivéve a hangbemenet aljzat használatakor).</p>

---

# Képernyő menü (kivéve PC-bemenet)

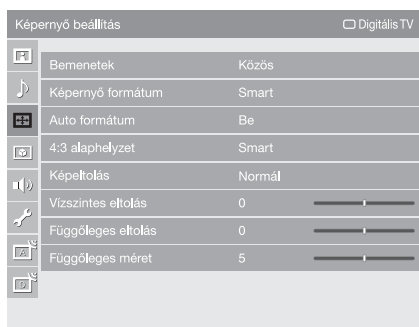

Az alábbi opciókat választhatja ki a „Képernyő beállítás” menüben. A „Beállítások” opcióinak kiválasztásához lásd: „Navigálás a menükben” (29. oldal).

## Bemenetek

A bemenet helyes megjelenítéséhez adjon meg egy közös beállítást, vagy állítson be minden elemet külön.

**„Közös”:** közös beállításokat alkalmaz, amelyekben az értékek megegyeznek azokkal a bemenetekkel, amelyekben a „Bemenetek” opciónál „Közös” beállítás van megadva.

**Aktuális bemenet neve (pl. AV1):** az aktuális bemenet minden opcióját külön beállíthatja.



A következő elemek közül választhat: „Képernyő formátum”, „Képetolás”, „Függőleges eltolás” és „Függőleges méret”.



Állítsa az egyes bemeneteket „Közös” értékre, ha minden bemenetnél ugyanazokat a beállításokat kívánja használni.

## Képernyő formátum

A képernyőformátummal kapcsolatban lásd a „A képernyő üzemmód kézi megváltoztatása, az adásnak megfelelően” című részt a 16. oldalon.

## Auto formátum

Önműködően beállítja a képernyő formátumot a műsor jelének megfelelően. A beállítás megtartásához válassza az „Ki” opciót.

## 4:3 alaphelyzet

Kiválaszthatja az alapértelmezett képernyő üzemmódot a 4:3 arányú adáshoz. **„Smart”:** a hagyományos 4:3 adásokat szélesképernyős formában jeleníti meg. **„4:3”:** a hagyományos 4:3 adásokat az eredeti képaránnyal jeleníti meg. **„Ki”:** akkor is megtartja az aktuális „Képernyő formátum” beállítást, ha átkapcsol egy másik csatornára vagy bemenetre.

## Képetolás

Beállíthatja a képterületet.

**„Teljes felbontás”:** az eredeti méretben jeleníti meg a képet 1080i vagy 1080p jelforrás esetén úgy, hogy a széleit levágja.

**„+1”:** megjeleníti az eredeti képterületet. Ez a beállítás kiválasztható a bemenő HDMI videojeleknél, kivéve a 1080i vagy 1080p jeleket.

**„Normál”:** megjeleníti az ajánlott képterületet.

**„-1”/„-2”:** nagyítja a képet a szélek elrejtésével.

---

<b>Vízszintes eltolás</b>	Beállíthatja a kép vízszintes helyzetét.
<b>Függőleges eltolás</b>	Beállítja a kép függőleges pozícióját, ha a „Képernyő formátum” beállítása „Smart”, „Zoom” vagy „14:9”.
<b>Függőleges méret</b>	Beállítja kép függőleges méretét, ha a „Képernyő formátum” beállítása „Smart”.

---

# Képernyő menü (PC-bemenethez)

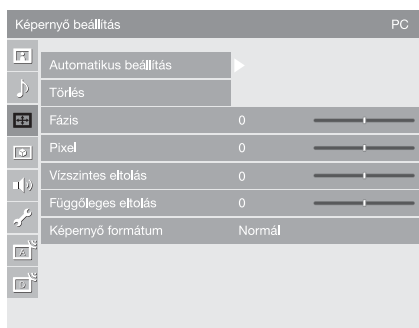

A PC-bemenet kiválasztásakor kiválaszthatja a „Képernyő beállítás” menü opcióit. A „Beállítások” opcióinak kiválasztásához lásd: „Navigálás a menükben” (29. oldal).

## Automatikus beállítás

Automatikusan beállítja a kép pozícióját, fázisát és pixelértékét, amikor a tv-készülék bemenő jelet kap a csatlakoztatott PC-ről.



Előfordulhat, hogy az „Automatikus beállítás” funkció nem működik megfelelően bizonyos bemeneti jelek esetén. Ilyen esetben kézzel állítsa be a „Fázis”, „Pixel”, „Vízszintes eltolás” és a „Függőleges eltolás” paramétereket.

## Törlés

Visszaállítja a PC képernyőbeállításait a gyári értékekre.

## Fázis

Beállíthatja a fázist a kép villogása esetén.

## Pixel

Beállíthatja a képpontok kiosztását, ha a képen függőleges csíkok jelennek meg.

## Vízszintes eltolás

Beállíthatja a kép vízszintes helyzetét.

## Függőleges eltolás

Beállíthatja a kép függőleges pozícióját.

## Képernyő formátum

Kiválaszthat egy képernyő üzemmódot a számítógépes jel megjelenítéséhez. „**Normál**”: a képet az eredeti méretben jeleníti meg.

„**Teljes 1**”: felnagyítja a képet a függőleges képterület kitöltéséhez megőrizve a vízszintes-függőleges képarányt.

„**Teljes 2**”: felnagyítja a képet a képterület teljes kitöltéséhez.

# Videó beállítások menü

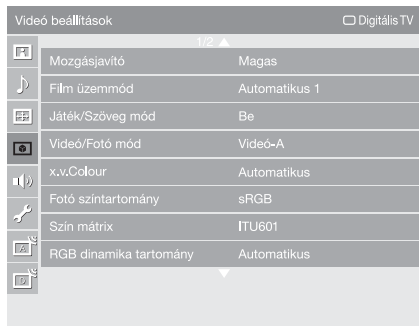

Az alábbi opciókat választhatja ki a „Videó beállítások” menüben. A „Beállítások” opcióinak kiválasztásához lásd: „Navigálás a menükben” (29. oldal).

## Mozgásjavító

Egyenletesebb mozgású képet biztosít és csökkenti a kép elmosódottságát. **„Magas”**: simább képmozgást biztosít, pl. filmeknél.

**„Normál”**: egyenletes mozgású képeket biztosít. Ezt a beállítást normál használatnál alkalmazza.

**„Ki”**: ezt a beállítást akkor alkalmazza, amikor a „Magas” és a „Normál” beállítás képzajt eredményez.



A videojel függvényében előfordulhat, hogy nem látja a hatást, még akkor sem, ha megváltoztatja a beállítást.

## Film üzemmód

Javítja a képmozgást DVD vagy videokazetta lejátszásakor, csökkentve a kép elmosódottságát és szemcsézettségét.

**„Automatikus 1”**: az eredeti filmnél simább képmozgást biztosít. Ezt a beállítást normál használatnál alkalmazza.

**„Automatikus 2”**: az eredeti filmet változatlanul hagyja.

**„Ki”**: a „Film üzemmód” funkció kikapcsolása.



Amennyiben a kép rendellenes jeleket tartalmaz vagy túl sok a képzaj, a „Film üzemmód” önműködően kikapcsolásra kerül, még akkor is, ha az „Automatikus 1” vagy az „Automatikus 2” opció van kiválasztva.

## Játék/Szöveg mód

Az optimális képernyőt biztosítja a videojátékokról és számítógépekről érkező, finom vonalakat és karaktereket tartalmazó képekhez. A „Be” beállítás aktív a finom vonalak és karakterek megjelenítéséhez.

## Videó/Fotó mód

Megfelelő képminőséget biztosít a bemenő jelforrásnak (videó vagy fénykép) az adott opció kiválasztásával.

**„Videó-A”**: beállítja a képminőséget a bemenő jelforrásnak (videó vagy fénykép) megfelelően, ha közvetlenül csatlakoztat Sony HDMI-kimenetre képes készüléket, amely támogatja a „Videó-A” üzemmódot.



**„Videó”**: megfelelő képminőséget biztosít a mozgóképekhez.

**„Fotó”**: megfelelő képminőséget biztosít az állóképekhez.



A beállítás „Videó” módon marad, ha a Videó-A üzemmód nem támogatott a csatlakoztatott készüléken, akkor is, ha a „Videó-A” van kiválasztva.

---

<b>x.v.Colour</b>	<p>A forrás színterét átvéve az eredetihez hűbben jeleníti meg a mozgóképeket.</p> <p> A beállítás „Normál” módon marad, ha a bemeneti jel HDMI (RGB), akkor is, ha az „x.v.Colour” van kiválasztva.</p>
<b>Fotó színtartomány</b>	<p>Kiválasztja az (sRGB, sYCC, Adobe RGB) opciót a kimeneti színtér HDMI vagy komponens-bemenethez csatlakoztatott készülék kimeneti jeltartományához való illesztésére.</p> <p></p> <ul style="list-style-type: none"><li>• Válassza a „sYCC” beállítást, ha a készülék támogatja az „x.v.Colour” opciót.</li><li>• A beállítás „sRGB” módon marad, ha a bemeneti jel HDMI (RGB), akkor is, ha az „sYCC” van kiválasztva.</li></ul>
<b>Szín mátrix</b>	<p>Általában a gyári beállításban használatos (ha az AV1/2/7 (Kompozit és S-Video bemenet) beállítása „ITU601”, és az AV3/4/5/6/8 (komponens bemenet) beállítása „Automatikus”). Ha a bemenő kép színtónusa nem felel meg a színnormának és természetellenesnek tűnik, válassza az „ITU601” vagy „ITU709” beállítást, amely normalizálja a színtónust.</p>
<b>RGB dinamika tartomány</b>	<p>Természetes színt állít elő a HDMI színbemenet (RGB) fényességértékeinek reprodukálásával. Állítsa „Automatikus” értékre a normál használathoz. Csak akkor módosítsa, ha a kép színei nem természetesek.</p>
<b>Színrendszer</b>	<p>A bemeneti műsorforrás jelének megfelelően kiválasztja a színrendszert („Automatikus”, „PAL”, „SECAM”, „NTSC3.58” vagy „NTSC4.43”).</p>

---

# Audió beállítások menü

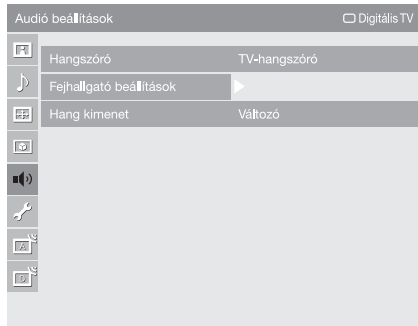

Az alábbi opciókat választhatja ki a „Audió beállítások” menüben. A „Beállítások” opcióinak kiválasztásához lásd: „Navigálás a menükben” (29. oldal).

## Hangszóró

Be- és kikapcsolhatja a tv-készülék beépített hangszóróit.

„**TV-hangszóró**”: tv hangszórók bekapcsolt állapotában a tv hangját a tv hangszóróin keresztül hallja.

„**Audió rendszer**”: tv hangszórók kikapcsolt állapotában tv hangját csak az audiókimeneti aljzatokhoz csatlakoztatott, külső audiókészüléken keresztül hallja.

Ha HDMI vezérléssel kompatibilis készüléket csatlakoztatott, akkor bekapcsolhatja a tv-készülékhez kapcsolódóan kezelt készüléket. Ezt a beállítást el kell végezni a készülék csatlakoztatását követően.

## Fejhallgató beállítások

### **Csatlakoztatva**

Be- és kikapcsolhatja a tv-készülék beépített hangszóróit, ha fejhallgatót csatlakoztat.

„**Be**”: a hang csak a fejhallgatóból hallható.

„**Ki**”: a hang a fejhallgatóból és a tv-készülék hangszóróiból is hallható.

### **Hangerő**

Beállítja a fejhallgató hangerejét, ha a „ Csatlakoztatva” beállítása „Ki”.

### **Kettős hang**

Kiválasztja a fejhallgató hangjelét sztereó vagy kétnyelvű sugáráshoz.

## Hang kimenet

„**Változó**”: az Ön audio rendszerének hang kimenete vezérelhető a tv-készülék távvezérlőjével.

„**Rögzített**”: a tv-készülék hang kimenete állandó. Használja audio rendszerének távvezérlőjét a hangerő (és más jellemzők) beállításához.

# Beállítás menü

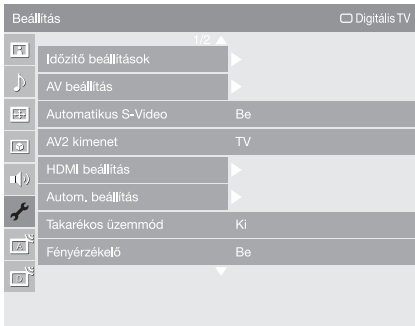

Az alábbi opciókat választhatja ki a „Beállítás” menüben. A „Beállítások” opcióinak kiválasztásához lásd: „Navigálás a menükben” (29. oldal).

## Időzítő beállítások

Beállíthatja az időzítőt a tv-készülék be- és kikapcsolásához.

### Elalvás időzítő

Beállíthat egy időtartamot, amely után a tv-készülék automatikusan készenléti üzemmódba kapcsol.

Amikor az „Elalvás időzítő” funkciót bekapcsolta, az ☺ (Időzítő) kijelzés a tv-készülék előlapján narancssárgán világít.



- Ha kikapcsolja a tv-készüléket, majd visszakapcsolja, az „Elalvás időzítő” visszaáll „Ki” állásba.
- Egy perccel a készenléti üzemmódba kapcsolás előtt egy értesítő üzenet jelenik meg a képernyőn.

### Bekapcsolási időzítő

Beállíthatja az időzítőt a készülék készenléti üzemmódból való bekapcsolásához.

**„Nap”:** beállítja a napot, amelyen aktiválni kívánja a „Bekapcsolási időzítő” funkciót.

**„Idő”:** beállíthatja a tv-készülék bekapcsolásának időpontját.

**„Időtartam”:** beállíthatja azt az időtartamot, mely után a tv-készülék önműködően készenléti üzemmódba kapcsol.

**„Hangerő beállítás”:** beállíthatja a tv-készülék bekapcsolásakor érvényes hangerőt.







### Óra beállítása

Lehetővé teszi az óra kézzel történő beállítását. Ha a tv-készülék digitális csatornákat fog, az óra nem állítható be kézzel, mivel a vett adásba kódolt időjel állítja be.



## AV beállítás

Nevet rendelhet azokhoz a külső készülékhez, melyeket az oldalsó vagy a hátoldali aljzatokhoz csatlakoztatott. A név rövid ideig megjelenik a képernyőn, a megfelelő bemenet kiválasztásakor. Kihagyhatja annak a csatlakoztatott eszköznek a bemeneti jeleit, amelyiket nem szeretné megjeleníteni a képernyőn.



- 1 Használja a / gombokat a bemenő forrás kiválasztásához, majd nyomja meg a  gombot.
- 2 Használja a / gombokat az opció kiválasztásához, majd nyomja meg a  gombot.

**Készüléknevek:** a tárolt nevek közül hozzárendelhet egyet a csatlakoztatott készülékhez.





„**Szerkesztés:**”: saját nevet hozhat létre. Végezze el a 2 – 4. lépéseket a „Programnevek” (43. oldal) című részben.

„**Ugrás:**”: kihagyja azokat a bemeneteket, melyekhez nem csatlakoztatott külső készüléket.



## Automatikus S-Video



Az 7 S-videó aljzat bemeneti jelét választhatja ki, ha az /7 aljzatokat egyaránt csatlakoztatta.

## AV2 kimenet

Beállíthatja a készülék hátoldalán található /2 aljzaton továbbítani kívánt jelet. A /2 aljzathoz csatlakoztatott videomagnóval vagy más felvevő készülékkel felvételt készíthet a tv-készülék egyéb aljzataihoz csatlakoztatott külső készülékről.

„**TV:**”: a sugárzott műsort továbbítja.

„**AV1:**”: az /1 aljzathoz csatlakoztatott készülék jelét továbbítja.

„**AV7:**”: az /7 aljzathoz csatlakoztatott készülék jelét továbbítja.

„**Automatikus:**”: mindig a képernyőn megjelenített műsort továbbítja (kivéve a /3, /4, HDMI IN 5, HDMI IN 6, HDMI IN 8 és a PC IN / aljzatok jeleit).

## HDMI beállítás

Ez a menü a HDMI aljzathoz csatlakoztatott, HDMI vezérléssel kompatibilis készülékek beállítására használható. Felhívjuk a figyelmét, hogy a HDMI vezérléssel kompatibilis csatlakoztatott készüléken is el kell végeznie az összehangolással kapcsolatos beállításokat.

### HDMI vezérlés

Beállítja hogy HDMI vezérléssel kompatibilis készülék és a tv-készülék összehangoltan végezze a műveleteket, vagy sem. Ha ezt a beállítást „Be”-ra állítja, az alábbi lehetőségek lesznek elérhetők.

### Eszközök auto. kikapcsolása

Ha „Be”-ra állítja, a HDMI vezérléssel kompatibilis készülék a tv-készülékkel egy ütemben kapcsolódik ki.

### TV auto. bekapcsolása



Amikor ezt „Be”-re állítja, továbbá ha a csatlakoztatott HDMI vezérléssel kompatibilis készülék be van kapcsolva, akkor a TV-készülék automatikusan bekapcsol, és a csatlakoztatott készüléktől érkező HDMI bemenetet jeleníti meg.

### HDMI eszközlista

Megjeleníti a csatlakoztatott, HDMI vezérléssel kompatibilis készülékek listáját.



Nem használhatja a „HDMI vezérlés” opciót, ha a tv-készülék vezérlését HDMI vezérléssel kompatibilis hangrendszerrel kapcsolta össze.

<b>Autom. beállítás</b>	<p>Elindítja a kezdeti beállítást a nyelv és az ország/régió kiválasztásához valamint minden elérhető digitális és analóg csatorna behangolásához. Rendszerint nincs szükség erre a műveletre, mert a nyelv és ország/régió kiválasztása, illetve a csatornák tárolása a tv-készülék első üzembe helyezésekor megtörtént (6. oldal).</p> <p>Ez az opció lehetővé teszi az említett művelet megismétlését (pl. a tv-csatornák újrhangolását költözés után, vagy új csatornák keresését, melyeknek sugárzását az előző tárolás óta kezdték meg).</p>
<b>Takarékos üzemmód</b>	<p>Kiválaszthatja az energiatakarékos üzemmódot a tv-készülék energiafogyasztásának csökkentésére.</p> <p>Ha a „Kép kikapcsolás” opciót választja, a kép kikapcsol, és a  jelző zölden világít a készülék előlapján. A hang változatlan marad.</p>
<b>Fényérzékelő</b>	<p><b>„Be”:</b> önműködően optimalizálhatja a képbeállítást a helyiség fényviszonyainak megfelelően.</p> <p><b>„Ki”:</b> a „Fényérzékelő” funkció kikapcsolása.</p> <p> Győződjön meg arról, hogy nem tett semmit az érzékelő elé, mert az befolyásolhatja annak működését. Lásd a 14. oldalt az érzékelővel kapcsolatos további információkért.</p>
<b>Logo világítás</b>	Be- és kikapcsolja a Sony emblémát a tv-készülék elején.
<b>PC energiagazdálkodás</b>	A tv-készüléket készenléti üzemmódba állítja, ha 30 másodpercig nem érkezik jel a PC-bemenetre.
<b>Nyelv/Ország</b>	Kiválaszthatja a menü nyelvét.
<b>Termékinformáció</b>	A tv-készülék rendszerinformációit jelenítheti meg.
<b>Mindent visszaállít</b>	<p>Minden beállítást visszaállít az alapértelmezett értékre, majd megjeleníti az „Autom. beállítás” képernyőt.</p> <p> Ügyeljen arra, hogy ne kapcsolja ki a tv-készüléket, vagy ne nyomjon meg semmilyen gombot ez idő alatt (kb. 30 másodpercig).</p> <ul style="list-style-type: none"> <li>• Az összes beállítás (beleértve a Digitális kedvencek listáját, az ország, a nyelv beállításait, az önműködően behangolt csatornákat, stb.) visszaáll a gyárilag megadott értékre.</li> </ul>

# Analóg beállítások menü



Az alábbi opciókat választhatja ki a „Analóg beállítások” menüben. A „Beállítások” opcióinak kiválasztásához lásd: „Navigálás a menükben” (29. oldal).

## Közvetlen számbeírás

Ha a „Be” opciót választja a „Közvetlen számbeírás” menüben, a kívánt analóg csatornát a távvezérlő számgombjaival (0 – 9) is kiválaszthatja.



Ha a „Be” opciót választja a „Közvetlen számbeírás” menüben, a 10-es vagy annál nagyobb (két számjegyű) csatornák kiválasztása nem lehetséges a számgombokkal.

## Automatikus hangolás

Behangolhat minden rendelkezésre álló analóg csatornát.

Ez az opció lehetővé teszi a tv-csatornák újrhangolását költözés után, vagy új csatornák keresését, melyeknek sugárzását az előző tárolás óta kezdték meg.

## Programrendezés

Megváltoztathatja a tárolt csatornák sorrendjét.

- 1 Használja a  $\uparrow/\downarrow$  gombokat az új helyzetbe elmozdítani kívánt csatorna kiválasztásához, majd nyomja meg a  $\oplus$  gombot.
- 2 Használja a  $\uparrow/\downarrow$  gombokat a csatorna új helyzetének kiválasztásához, majd nyomja meg a  $\oplus$  gombot.

## Programnevek

Maximum 5 betűből vagy számból álló nevet rendelhet a csatornához. A csatorna kiválasztásakor a név rövid ideig megjelenik. (A csatornák nevét a készülék általában önműködően beolvassa a Teletext rendszerből (ha rendelkezésre áll).)

- 1 Használja a  $\uparrow/\downarrow$  gombokat a megnevezni kívánt csatorna kiválasztásához, majd nyomja meg a  $\oplus$  gombot.
- 2 Használja a  $\uparrow/\downarrow$  gombokat a kívánt betű vagy szám (használja a „\_” karaktert szóköz beviteléhez), majd nyomja meg a  $\Rightarrow$  gombot.

### Amennyiben hibás karaktert vitt be

Használja a  $\Leftarrow/\Rightarrow$  gombokat a helytelen karakter kiválasztásához. Ezután használja a  $\uparrow/\downarrow$  nyilakat a helyes karakter kiválasztásához.

### Az összes karakter törlése

Válassza ki az „Törlés”-t, majd nyomja meg a  $\oplus$  gombot.

- 3 Ismétlje a 2-es lépést a teljes név megadásához.
- 4 Válassza ki az „OK” lehetőséget, majd nyomja meg a  $\oplus$  gombot.

## Kézi hangolás

Mielőtt kiválasztaná a „Cimke”/„AFT”/„Audio szűrő”/„Ugrás”/„Dekóder”/„LNA” opciót, a PROG +/- gombokkal válassza ki a megfelelő csatornát. Olyan csatornát nem választhat ki, amelynél a kihagyás („Ugrás”) funkció aktív (45. oldal).

### Programhely/Rendszer/Csatorna

Csatornák kézi tárolása.

- 1 Használja a  $\hat{\cup}/\hat{\cap}$  gombokat, a „Programhely” kiválasztásához, majd nyomja meg a  $\oplus$  gombot.
- 2 Használja a  $\hat{\cup}/\hat{\cap}$  gombokat a kézzel behangolni kívánt programhely sorszámának kiválasztásához (amennyiben videomagnót hangol be, válassza ki a 00 programhelyet), majd nyomja meg a RETURN gombot.
- 3 Használja a  $\hat{\cup}/\hat{\cap}$  gombokat, a „Rendszer” kiválasztásához, majd nyomja meg a  $\oplus$  gombot.
- 4 Használja a  $\hat{\cup}/\hat{\cap}$  gombokat a tv-rendszer kiválasztásához, majd nyomja meg a RETURN gombot.  
**B/G:** Nyugat-európai országok/régiók  
**I:** Az Egyesült Királyság  
**D/K:** Kelet-európai országok/régiók  
**L:** Franciaország
- 5 Használja a  $\hat{\cup}/\hat{\cap}$  gombokat, a „Csatorna” kiválasztásához, majd nyomja meg a  $\oplus$  gombot.
- 6 Használja a  $\hat{\cup}/\hat{\cap}$  gombokat az „S” (kábelcsatornák esetén) vagy a „C”-t (földi sugárzású csatornák esetén), majd nyomja meg a  $\leftrightarrow$  gombot.
- 7 Az alábbiak szerint hangolja be a csatornákat:

#### **Amennyiben nem tudja a csatorna sorszámát (frekvenciáját)**

Használja a  $\hat{\cup}/\hat{\cap}$  gombokat a következő elérhető csatorna megkereséséhez. Amikor egy csatornát a tv-készülék megtalál, a keresés leáll. A keresés folytatásához használja a  $\hat{\cup}/\hat{\cap}$  gombokat.

#### **Amennyiben tudja a csatorna sorszámát (frekvenciáját)**

A számgombok segítségével adja meg a kívánt programcsatorna vagy a videomagnó csatornájának számát.

- 8 Nyomja meg a  $\oplus$  gombot a „Megerősít” opcióhoz való ugráshoz, majd nyomja meg a  $\oplus$  gombot.
- 9 Használja a  $\hat{\cap}$  gombot az „OK” kiválasztásához, majd nyomja meg a  $\oplus$  gombot.

A többi csatorna kézzel történő beállításához ismételve meg a fenti műveletsort.

### Cimke

Tetszés szerinti nevet rendelhet (maximum 5 betű vagy szám) a kiválasztott csatornához. A csatorna kiválasztásakor a név rövid ideig megjelenik. A karakterek beírásához kövesse a „Programnevek” rész 2 – 4. lépéseit (43. oldal).

### AFT

Ha úgy érzi, hogy finomhangolással tovább javítható a kép, kézi vezérléssel beállíthatja a megfelelő vételi minőséget.

A finomhangolást -15 és +15 között állíthatja be. Ha az „Be” beállítás van kiválasztva, akkor a finomhangolás automatikusan történik.

### Audio szűrő

Ha a mono adások hangja torzított, az egyes csatornáknál javíthatja a hangminőséget. A nem szabványos jelek hangtorzítást vagy szaggatott hangot okozhatnak mono műsorok megtekintésekor.

Amennyiben nem tapasztal hangtorzulást, ajánljuk, hogy hagyja ezt a menüpontot az alapértelmezett „Ki”-ra beállítva.







Nem hallgathat sztereó vagy kettős hangot, ha az „Alacsony” vagy „Magas” opciót választotta.

### Ugrás

A készülék kihagyja a nem kívánt analóg csatornákat, amikor a PROG +/- gombokkal csatornát vált. (A számgombokkal továbbra is kiválaszthatja a kihagyott csatornákat.)

### Dekóder

Megjelenítheti és felveheti a kódolt csatorna műsorát, ha közvetlenül a  / 1, SCART aljzathoz, vagy egy videomagnón keresztül a  / 2 aljzathoz dekódert csatlakoztat.



Az „Ország” opciónál (7. oldal) kiválasztott országtól/régiótól függően előfordulhat, hogy ez a menüpont nem elérhető.

### LNA

Nagyon gyenge adásjel (zajos kép) esetén javítja az egyes csatornák képminőségét.

Amennyiben nem lát javulást a kép minőségében, még akkor sem, ha „Be”-ra állítja ezt az opciót, akkor állítsa „Ki”-ra (alapértelmezett beállítás).

### Megerősít

Elmentheti a „Kézi hangolás” beállítások módosításait.

# Digitális beállítások menü DV3

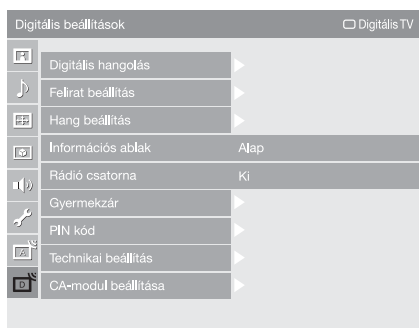

Az alábbi opciókat választhatja ki a „Digitális beállítások” menüben. A „Beállítások” opcióinak kiválasztásához lásd: „Navigálás a menükben” (29. oldal).

Előfordulhat, hogy egyes funkciók nem elérhetők egyes országokban/régiókban.

## Digitális hangolás

### Digitális automatikus hangolás

Behangolhatja az elérhető digitális csatornákat.

Ez az opció lehetővé teszi a tv-csatornák újrhangolását költözés után, vagy új csatornák keresését, melyeknek sugárzását az előző tárolás óta kezdték meg. Bővebben lásd a „A tv-készülék automatikus hangolása” részt a 7. oldalon.

### Programlista szerkesztése

Törölheti a feleslegessé vált digitális csatornákat, és megváltoztathatja a csatornák sorrendjét.

1 Használja a  $\uparrow/\downarrow$  gombokat a törölni vagy áthelyezni kívánt csatorna kiválasztásához.

A számgombok segítségével adja meg a kívánt programcsatorna számát.

2 A digitális csatornák törlése, vagy a sorrend megváltoztatása a következőképpen történik.

#### A digitális csatorna eltávolításához

Nyomja meg a  $\oplus$  gombot. A megerősítő üzenet megjelenését követően nyomja meg a  $\leftarrow$  gombot a „Igen” kiválasztásához, majd nyomja meg a  $\oplus$  gombot.

#### A digitális csatornák sorrendjének módosításához

Nyomja meg a  $\Rightarrow$  gombot, majd használja a  $\uparrow/\downarrow$  gombokat a csatorna új helyzetének kiválasztásához és nyomja meg a  $\leftarrow$  gombot.

3 Nyomja meg a RETURN gombot.

### Digitális kézi hangolás

Kézzel is behangolhatja a digitális csatornákat. Akkor vehető igénybe ez a szolgáltatás, ha a „Digitális automatikus hangolás”-t „Földi sugárzású”-ra állította.

1 Használja a számgombot a kézzel behangolni kívánt csatorna sorszámának kiválasztásához, majd használja a  $\uparrow/\downarrow$  gombokat a csatorna behangolásához.

2 Amikor az elérhető csatornákat megtalálta, használja a  $\uparrow/\downarrow$  gombokat az eltávolítani kívánt csatorna kiválasztásához, majd nyomja meg a  $\oplus$  gombot.

3 A  $\uparrow/\downarrow$  gombokkal válassza ki azt a programhelyet, ahol az új csatornát tárolni szeretné, majd nyomja meg a  $\oplus$  gombot.

A többi csatorna behangolásához ismételje meg a fenti műveletsort.

## Felirat beállítás

„**Feliratok beállítása**”: ha kiválasztja a „Gyengénhallóknak” opciót, további vizuális segédjelek jelenhetnek meg a feliratok mellett (ha a tv-csatorna sugároz ilyen információt).

„**Feliratok nyelve**”: kiválaszthatja a megjelenítendő feliratok nyelvét.

---

## Hang beállítás

„**Audio típus**”: az adás hangját a gyengénhallók részére érvényes állásban játssza le, amennyiben a „Gyengénhallóknak” opciót kiválasztotta.

„**Audio nyelv**”: kiválasztja a műsorhoz használt nyelvet. Egyes digitális csatornák több nyelven sugároznak műsort.

„**Audio leírás**”: a képi információ hangos leírását (narrációt) nyújtja, ha a tv-csatorna sugároz ilyen információt.

„**Keverési szint**”: beállíthatja a tv-adás hangjának és az „Audio leírás” hangerejét.

„**Dinamika tartomány**”: kiegyenlíti a különböző csatornák hangereje közti különbséget. Felhívjuk a figyelmét, hogy ez a funkció esetleg nem működik egyes csatornáknál.

„**Optikai kimenet**”: kiválasztja a tv-készülék hátoldalán lévő DIGITAL OUT (OPTICAL) aljzatról kimenő audiojelet. Állítsa „Automatikus” beállításra, ha Dolby Digital-kompatibilis a csatlakoztatott készülék, illetve állítsa „PCM” beállításra, ha a csatlakoztatott készülék nem kompatibilis.

---

## Információs ablak

„**Alap**”: az információs ablakban megjelenít egy műsorinformációt.

„**Teljes**”: az információs ablakban megjelenít egy műsorinformációt és alatta részletes műsorinformációt jelenít meg.

---



## Rádió csatorna

A képernyőn háttérképet jelenít meg, miközben rádióadást hallgat. Kiválaszthatja a háttérkép színét, vagy választhat egy véletlenszerű színt. A háttérkép megjelenítésének ideiglenes kikapcsolásához nyomja meg bármelyik gombot.

---

## Gyermekzár

Korhatárt állíthat be a műsorokhoz. A beállított korhatárt meghaladó műsor csak akkor nézhető, ha beírja a megfelelő PIN kódot.

- 1 A számgombokkal adja meg a jelenlegi PIN kódot.  
Ha korábban nem állított be PIN kódot, egy PIN kód kérő képernyő jelenik meg. Kövesse az alábbi „PIN kód” rész utasításait.
- 2 Használja a / gombokat a korhatár vagy a „Nincs” opció kiválasztásához, majd nyomja meg a  gombot.
- 3 Nyomja meg a RETURN gombot.

---

## PIN kód

### A PIN kód beállítása első alkalommal

- 1 A számgombokkal adja meg az új PIN kódot.
- 2 Nyomja meg a RETURN gombot.

### A PIN kód módosításához

- 1 A számgombokkal adja meg a jelenlegi PIN kódot.
- 2 A számgombokkal adja meg az új PIN kódot.
- 3 Nyomja meg a RETURN gombot.



A 9999-es PIN kód minden esetben elfogadásra kerül.

---

---

## Technikai beállítás

**„Auto szolgáltatásfrissítés”:** lehetővé teszi új digitális szolgáltatások észlelését és eltárolását, amint azok elérhetővé válnak.

**„Szoftverletöltés”:** lehetővé teszi, hogy a tv-készülék önműködően fogadjon szoftverfrissítéseket a meglévő antennán vagy kábellelevíziós vezetéken keresztül (ha kiadnak frissítést). A Sony a „Be” opció használatát javasolja. Ha nem szeretné a készülék szoftverét frissíteni, válassza a „Ki” opciót.

**„Rendszerinformáció”:** megjeleníti az aktuális szoftver verziót és a jelszintet.

**„Időzóna”:** lehetővé teszi az adott időzóna kézi kiválasztását, ha ez nem egyezik meg az ország alapértelmezett időzónájával.

**„Auto. téli/nyári időszám.”:** beállíthatja, hogy a készülék önműködően váltson-e a nyári és a téli időszámítás között.

- „Ki”: az „Időzóna” beállítás szerint jeleníti meg az időt.

- „Be”: a naptárnak megfelelően a készülék önműködően vált a nyári és a téli időszámítás között.

---

## CA-modul beállítása















Lehetőséget biztosít az előfizetős tv-adás eléréséhez, amennyiben igényelt egy előfizetői kártyát (CAM). Lásd a 21. oldalon a  (PCMCIA) aljzat elhelyezkedését.

---



## Minőségtanúsítás

A forgalomba hozó tanúsítja, hogy a KDL-70X3500, KDL-52X3500, KDL-46X3500, KDL-40X3500, KDL-46X3000, KDL-40X3000 típusú készülékek a 2/1984. (III. 10.) számú BkM-IpM együttes rendeletben előírtak szerint megfelelnek a következő műszaki jellemzőknek.

Modell neve	KDL-40X3500/ 40X3000	KDL-46X3500/ 46X3000	KDL-52X3500	KDL-70X3500
<b>Rendszer</b>				
A képernyő típusa	LCD (folyadékkristályos) kijelző			
Tv képrendszer	Analog: A kiválasztott országtól/régiótól függ: B/G/H, D/K, L, I Digitális: DVB-T/DVB-C			
Szín- és videorendszer	Analog: PAL, SECAM, NTSC 3,58, 4,43 (csak videó bemenet) Digitális: MPEG-2 MP@ML/HL, MPEG-4 HP@L3/L4			
Csatorna lefedettség	Analog: VHF: E2-E12/UHF: E21-E69/CATV: S1-S20/HYPER: S21-S41 D/K: R1-R12, R21-R69/L: F2-F10, B-Q, F21-F69/I: UHF B21-B69 Digitális: VHF/UHF			
Hangkimenet teljesítménye	11 W + 11 W			
<b>Bemeneti-, kimeneti aljzatok</b>				
Antenna/kábeltelevíziós vezeték	75 Ω-os külső aljzat VHF/UHF vételhez			
 1	21 érintkezős SCART csatlakozó (CENELEC szabvány) audio-, videobemenettel, RGB bemenettel és TV audio-, videokimenettel.			
 2 (SmartLink)	21 érintkezős SCART csatlakozó (CENELEC szabvány) audio-, videobemenettel, RGB bemenettel, választható audio-, videokimenettel és SmartLink felülettel.			
 3/  4	Támogatott formátumok: 1080p, 1080i, 720p, 576p, 576i, 480p, 480i Y: 1 Vp-p, 75 Ω, 0,3 V negatív szinkron./Pb/Cb: 0,7 Vp-p, 75 Ω/ Pr/Cr: 0,7 Vp-p, 75 Ω			
 3/  4	Audiobemenet (RCA csatlakozók): 500 mV effektív, impedancia: 47 kΩ			
HDMI IN 5, 6, 8	Videó: 1080/24p, 1080p, 1080i, 720p, 576p, 576i, 480p, 480i Audio: két csatornás lineáris PCM 32, 44,1 és 48 kHz, 16, 20 és 24 bit Analog audiobemenet (RCA csatlakozók): 500 mV effektív, impedancia: 47 kΩ (csak a HDMI IN 5 esetén) PC-bemenet (lásd a 50. oldalon)			
 7	S-videobemenet (4 érintkezős mini DIN)			
 7	Videobemenet (RCA csatlakozó)			
 7	Audiobemenet (RCA csatlakozó)			
	DIGITAL OUT (OPTICAL) (digitális optikai csatlakozó)/Audiokimenet (RCA csatlakozók)			
PC IN 	PC-bemenet (15 érintkezős D-sub) (lásd a 50. oldalon) G: 0,7 Vp-p, 75 Ω, a zölidszinkron nem támogatott/B: 0,7 Vp-p, 75 Ω/ R: 0,7 Vp-p, 75 Ω/HD: 1-5 Vp-p/VD: 1-5 Vp-p -  PC-audiobemenet (minijack)			
	Fejhallgató aljzat			
	Előfizetői kátya (CAM) nyílás			
	USB port			
<b>Energiaellátási követelmények és egyéb</b>				
Tápfeszültség szükséglet	220-240 V-os váltakozó áramú, 50 Hz			
Képernyőméret	40 hüvelyk (kb. 101,6 cm képátló)	46 hüvelyk (kb. 116,8 cm képátló)	52 hüvelyk (kb. 132,2 cm képátló)	70 hüvelyk (kb. 177,8 cm képátló)
Kijelző felbontása	1 920 sor × 1 080 oszlop			
Teljesítményfelvétel	240 W	285 W	320 W	630 W
Teljesítményfelvétel készenléti üzemmódban*	0,3 W			0,4 W

Modell neve		KDL-40X3500/ 40X3000	KDL-46X3500/ 46X3000	KDL-52X3500	KDL-70X3500
Méretek (szél. × mag. × mély.)	(állvánnyal)	kb. 1 111 × 717 × 322 mm	kb. 1 262 × 795 × 322 mm	kb. 1 415 × 890 × 384 mm	kb. 1 842 × 1 131 × 422 mm
	(állvány nélkül)	kb. 1 111 × 657 × 123 mm (KDL-40X3500) kb. 1 111 × 657 × 121 mm (KDL-40X3000)	kb. 1 262 × 734 × 123 mm (KDL-46X3500) kb. 1 262 × 734 × 121 mm (KDL-46X3000)	kb. 1 415 × 827 × 125 mm	kb. 1 842 × 1 073 × 150 mm
Tömeg	(állvánnyal)	kb. 31,0 kg	kb. 38,0 kg	kb. 49,0 kg	kb. 93,5 kg
	(állvány nélkül)	kb. 26,0 kg	kb. 33,0 kg	kb. 42,0 kg	kb. 80,5 kg
Mellékelt tartozékok		Lapozzon az „1: A tartozékok ellenőrzése” részhez a 4. oldalon.			Lásd a „KDL-70X3500 Üzembe helyezési útmutató”-t.
Külön megvásárolható tartozékok		SU-WL500 fali konzol			
		SU-FL62 padlóállvány			
		Cserélhető színes előlap CRU-40X1 (csak KDL- 40X3000)	Cserélhető színes előlap CRU-46X1 (csak KDL- 46X3000)		

\* A megadott teljesítményfelvételt a készülék készenléti üzemmódban azután éri el, amikor az előzetes belső műveletek végrehajtásra kerültek.

A kivitel és a műszaki adatok előzetes bejelentés nélkül változhatnak.

### PC bemeneti jel referencia táblázat

Jelek	Vízszintes (oszlop)	Függőleges (sor)	Vízszintes frekvencia (kHz)	Függőleges frekvencia (Hz)	Szabvány
VGA	<b>640</b>	<b>480</b>	<b>31,5</b>	<b>60</b>	<b>VGA</b>
	640	480	37,5	75	VESA
	720	400	31,5	70	VGA-T
SVGA	<b>800</b>	<b>600</b>	<b>37,9</b>	<b>60</b>	<b>VESA irányelvek</b>
	800	600	46,9	75	VESA
XGA	<b>1024</b>	<b>768</b>	<b>48,4</b>	<b>60</b>	<b>VESA irányelvek</b>
	1024	768	56,5	70	VESA
	1024	768	60,0	75	VESA
WXGA	<b>1280</b>	<b>768</b>	<b>47,4</b>	<b>60</b>	<b>VESA</b>
	<b>1280</b>	<b>768</b>	<b>47,8</b>	<b>60</b>	<b>VESA</b>
	1280	768	60,3	75	
	<b>1360</b>	<b>768</b>	<b>47,7</b>	<b>60</b>	<b>VESA</b>
SXGA	<b>1280</b>	<b>1024</b>	<b>64,0</b>	<b>60</b>	<b>VESA</b>
	1280	1024	80,0	75	VESA
HDTV	<b>1920</b>	<b>1080</b>	<b>67,5</b>	<b>60</b>	

- A tv-készülék PC-bemenete nem támogatja a zöldszinkron vagy kompozit szinkron jeleket.
- A tv-készülék PC-bemenete nem támogatja a sorváltásos jeleket.
- A legjobb képminőség érdekében javasoljuk, hogy használja a fenti táblázatban vastag betűkkel szereplő formátumokat, 60 Hz-es függőleges frekvencia beállítással. Plug-and-play üzemmódban automatikusan 60 Hz-es függőleges frekvencia lesz kiválasztva.

## Tisztítás

Rendszeresen (havonta) tisztítsa meg a tv-készülék szellőzőnyílásait. Ha felgyülemlik a por, akkor a hűtőventilátor nem működik megfelelően.

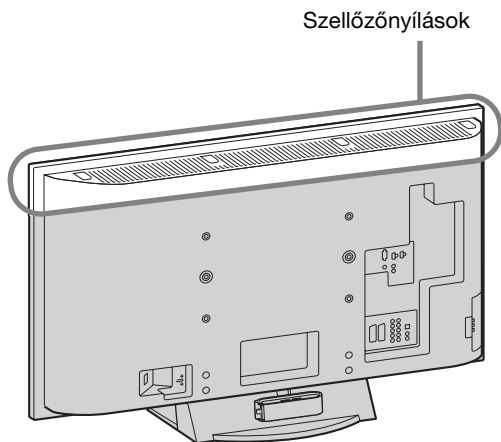



## Hibaelhárítás

Ellenőrizze, hogy a  (készenlét) kijelzés vörösen villog-e.

### Ha villog

Bekapcsolt az öndiagnózis funkció.



- 1 Számolja meg, hogy hányszor villan a  (készenlét) kijelzés a két másodperces szünetek között.  
Például a kijelzés háromszor villan, majd egy két másodperces szünet következik, ezt követően újabb három villanás stb.
- 2 A tv-készülék jobb oldalán lévő  gombbal kapcsolja ki a készüléket, húzza ki a hálózati csatlakozót, és közölje az eladóval vagy a Sony szervizzel, hogyan villognak a jelzőfények (villanások száma).

### Amikor nem villog



- 1 Ellenőrizze a lehetőségeket az alábbi táblázatban.
- 2 Ha a probléma továbbra is fennáll, javíttassa meg készülékét egy szakemberrel.

## Kép

### Nincs kép (a képernyő sötét) és nincs hang

- Ellenőrizze az antenna/kábeltelevízió vezeték csatlakozását.
- Csatlakoztassa a tv-készüléket a hálózathoz, és nyomja meg a  gombot a tv-készülék jobb oldalán.
- Amennyiben a  (készenlét) kijelzés pirosan világít, nyomja meg a TV  gombot.

### Nincs kép vagy nincs menü információ arról az eszköztől, melyet a SCART aljzathoz csatlakoztatott

- Nyomja meg a / gombot a csatlakoztatott készülékek listájának megjelenítéséhez, majd válassza ki a kívánt bemenetet.
- Ellenőrizze a csatlakozást a készülék és a tv-készülék között.

### Kettős kép vagy szellemkép

- Ellenőrizze az antenna/kábeltelevízió vezeték csatlakozását.
- Ellenőrizze az antenna elhelyezését és irányát.

### Csak kásás és zajos kép jelenik meg a képernyőn

- Ellenőrizze, hogy nem törött vagy görbe-e az antenna.
- Ellenőrizze, hogy az antenna nem érte-e el élettartamának végét (3–5 év általában, tenger közelében 1–2 év).

### Torz kép (pontozott sorok vagy sávok)

- Tartsa távol a készüléket olyan elektromos zajok forrásától, mint például autóktól, motorkerékpároktól, hajszárítóktól vagy optikai készülékektől.
- Ha külső készüléket csatlakoztat, hagyjon elegendő szabad helyet a külső készülék és a tv-készülék között.
- Ellenőrizze, hogy az antennát vagy kábeltelvízió vezetékét a mellékelt koaxiális vezetékkel csatlakoztatta-e.
- Tartsa távol az antennavezetékét más csatlakozóvezetésektől.

### Képzaj látható a tv-csatorna megjelenítésekor

- Az „AFT” (automatikus finomhangolás) funkcióval finomítsa a képet (44. oldal).

### Néhány apró fekete és/vagy világos pont látszik a képernyőn

- A kijelző egység képét képpontok alkotják. A kis fekete pontok és/vagy fényes pontok a képernyőn nem utalnak hibás működésre.

### Nincsenek színek a színes műsorban



- Válassza ki a „Törles”-t (30. oldal).

### Nincs szín vagy helytelen a szín a 3. vagy 4. aljzaton

- Ellenőrizze a  3. vagy 4. aljzat csatlakozását, és ellenőrizze, hogy az egyes aljzatok szorosan illeszkednek-e.

## Hang

### A kép jó minőségű, de nincs hang

- Nyomja meg a  +/- gombot vagy a  gombot (Elnémítés).
- Ellenőrizze, hogy a „Hangszóró” beállítást a „TV-hangszóró” értékre (39. oldal) állította-e be.
- Ha a HDMI-bemeneten Super Audio CD-t vagy DVD-Audio lemezt használ, akkor előfordulhat, hogy a DIGITAL OUT (Optical) nem ad audiojelet.

### Surrogó hang hallatszik

- Ez a tv-készülék belső ventilátorának a hangja (kivéve KDL-52X3500). Ez nem hiba.

## Csatornák

### Nem lehetséges a kívánt csatorna kiválasztása

- Kapcsoljon a digitális vagy az analóg üzemmódra, és válassza ki a kívánt digitális/analóg csatornát.

### Egyes csatornákon nem látható műsor

- Kódolt/Előfizetéses csatorna. Fizessen elő a fizetős tv-adásra.
- A csatornát csak adatok továbbítására használják (nincs kép és hang).
- Forduljon a műsorszolgáltatóhoz az adás részleteivel kapcsolatban.

### Nem jelenik meg digitális csatorna

- Kérdezze meg egy helyi szakembertől, hogy elérhető-e digitális adások a területen.
- Szerezzen be nagyobb érzékenyséű antennát.

## Általános tanácsok

### A tv-készülék automatikusan kikapcsol (a tv-készülék készenléti üzemmódba lép)

- Ellenőrizze, hogy az „Elalvás időzítő”-t aktiválta-e, vagy erősítse meg a „Bekapcsolási időzítő” (40. oldal) „Időtartam” beállítását.
- Amennyiben nem kap jelet és nem végez műveletet tv üzemmódban 10 percig, a tv-készülék önműködően készenléti üzemmódba kapcsol.

### A tv-készülék automatikusan bekapcsol

- Ellenőrizze, hogy a „Bekapcsolási időzítő”-t aktiválta-e (40. oldal).

### Nem lehetséges egyes bemenő források kiválasztása

- Válassza az „AV beállítás”-t és az „Ugrás” opcióval törölje a bemeneti jelforrást (41. oldal).

### A távvezérlő nem működik

- Cserélje ki az elemeket.

### Nem lehetséges a csatorna hozzáadása a Kedvencek listához

- Maximum 999 csatornát lehet eltárolni a Kedvencek listában.

### A „Üzleti bemutató mód: Be” üzenet jelenik meg a képernyőn

- Válassza ki a „Mindent visszaállít” opciót a „Beállítás” menüben (42. oldal).

### Nem minden csatorna van a kábeles műsorszórásra hangolva

- Tájékozódjon a kábelszolgáltató weboldalán. <http://support.sony-europe.com/TV/DVBC/>

### A kontúros képek szélei szakadozottak

- Válassza ki a „Normál” vagy a „Ki” opciót a „Mozgásjavító” menüben (37. oldal).

### A „HDMI vezérlés”-ben a „Ki” nem választható.

- Ha bármilyen HDMI vezérléssel kompatibilis audio-készüléket csatlakoztatott a TV-készülékhez, akkor ebben a menüben a „Ki” nem választható. Ha audio-kimenetet a TV hangszórókra akarja irányítani, akkor válassza ki a „TV-hangszóró”-t a „Hangszóró” menüben (39. oldal).







**KDL-70X3500**  
**KDL-52X3500**  
**KDL-46X3500 KDL-46X3000**  
**KDL-40X3500 KDL-40X3000**

<http://www.sony.net/>

3-219-178-83(1)