

Digitální barevný LCD televizor



CZ

Návod k obsluze

-  Před použitím televizoru si prosím přečtěte část „Bezpečnostní informace“ v tomto návodu k obsluze. Tento návod k obsluze si ponechejte pro případné použití v budoucnu.

KDL-46S2510 KDL-46S2530
KDL-40S2510 KDL-40S2530
KDL-32S2510 KDL-32S2520
KDL-32S2530

BRAVIA



Užitečné informace o výrobcích Sony

<http://www.sony-europe.com/myproduct>

Úvod

Děkujeme vám za to, že jste si vybrali výrobek Sony. Před zprovozněním přístroje si, prosím, pečlivě přečtěte tento návod k obsluze a ponechejte si jej pro případné použití v budoucnu.

Poznámky k digitální TV

- Jakoukoliv funkci pro digitální TV (**DVB**) bude možné používat pouze v zemích nebo oblastech, kde jsou vysílány digitální pozemní signály DVB-T (MPEG2). Zeptejte se prosím místního prodejce, zda můžete přijímat signál DVB-T v místě bydliště.
- Přestože televizor splňuje požadavky DVB-T, nemůže být zaručena kompatibilita s digitálním pozemním vysláním (DVB-T) i v budoucnu.
- Některé funkce digitální televize nemusí být v některých zemích dostupné.

Informace o obchodní známce

- **DVB** je registrovaná obchodní značka společnosti DVB Project.
- Vyrobeno v licenci společnosti BBE Sound, Inc. Licence společnosti BBE Sound, Inc. s jedním nebo několika následujícími americkými patenty: 5510752, 5736897. BBE a symbol BBE jsou registrované obchodní značky společnosti BBE Sound, Inc.
- TruSurround XT, SRS a symbol (●) jsou obchodní značky společnosti SRS Labs, Inc. Technologie TruSurround XT je zahrnuta pod licencí od společnosti SRS Labs, Inc.
- HDMI, logo HDMI a High-Definition Multimedia Interface jsou obchodní značky nebo registrované obchodní značky společnosti HDMI Licensing, LLC.
- Obrázky v tomto návodu jsou určeny pro typ KDL-32S2510, pokud není uvedeno jinak.



Obsah

Před prvním použitím

4

Bezpečnostní informace.....	7
Bezpečnostní upozornění	10
Přehled dálkového ovladače.....	11
Přehled tlačítek a indikátorů na televizoru	12

Sledování televizoru

Sledování televizoru.....	13
Kontrola digitálního elektronického programového průvodce (EPG) DVB	15
Seznam oblíbených DVB	17
Prohlížení obrázků z připojeného zařízení.....	18

Funkce nabídky

Navigace v nabídkách.....	19
Nabídka Obraz.....	20
Nabídka Zvuk.....	22
Nabídka Nastavení obrazovky	24
Nabídka Nastavení.....	25
Nabídka Nastavení PC.....	27
Nabídka Nastavení analogové části (pouze analogový režim)	28
Nabídka Nastavení digitální části DVB	31

Volitelné příslušenství

Připojení volitelného příslušenství.....	33
--	----

Doplňující informace

Technické údaje	36
Řešení problémů.....	38
Rejstřík	40

DVB: pouze pro digitální kanály

CZ

Před prvním použitím

1: Kontrola příslušenství

Dálkový ovladač RM-ED008 (1)

Dvě baterie velikosti AA (typ R6) (2)

Síťový napájecí kabel (typu C-6) (1)



Koaxiální kabel (1)



Držák kabelu (1)

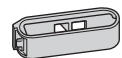

Podpěrný pásek (1) a šroubky (2)

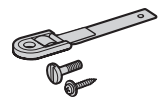

Vložení baterií do dálkového ovladače

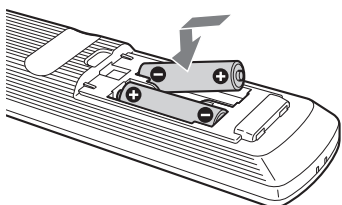

Poznámky

- Při vkládání baterií dodržte správnou polaritu.
- Likvidaci baterií provádějte ekologickým způsobem. Některé oblasti mohou mít vlastní pravidla pro likvidaci baterií. Prosím, obraťte se na místní úřad.
- Nepoužívejte společně různé typy baterií nebo nemíchejte staré baterie s novými.
- S dálkovým ovladačem zacházejte opatrně. Zabraňte jeho pádu na zem, nešlápněte na něj a vyvarujte se jeho políť jakoukoliv kapalinou.
- Dálkový ovladač neodkládejte v blízkosti zdrojů tepla, na vlhká místa ani na místa vystavená přímému slunečnímu záření.

2: Připojení antény/ videorekordéru

Připojení pouze antény

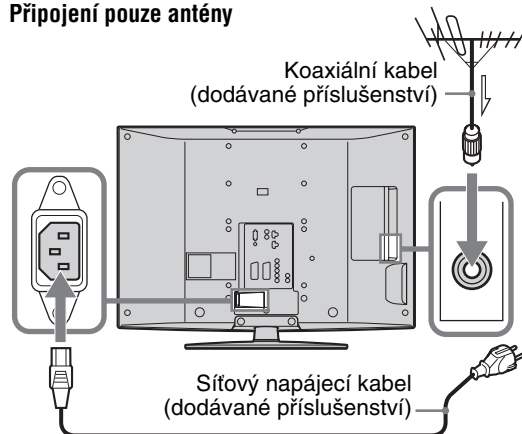

Připojení antény a videorekordéru

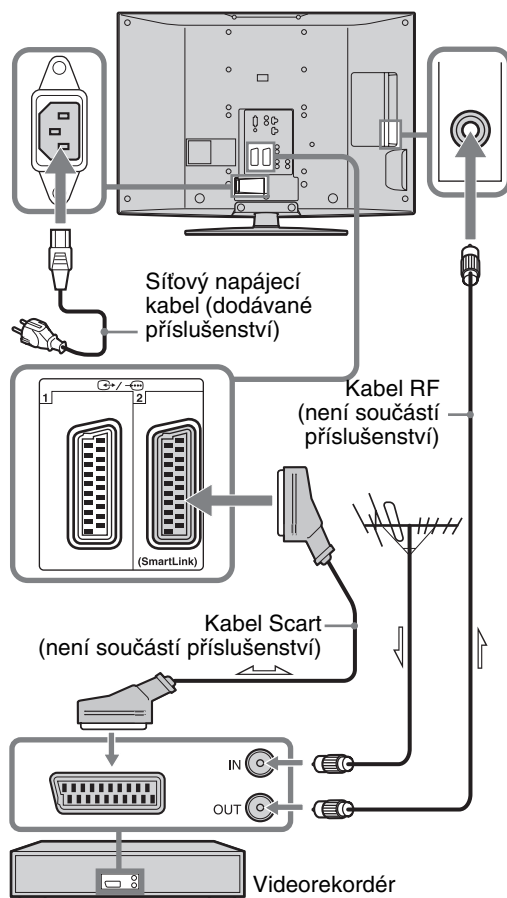

3: Vytvoření svazku z kabelů

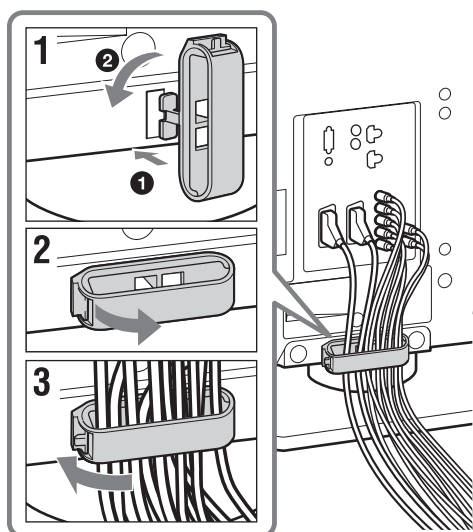

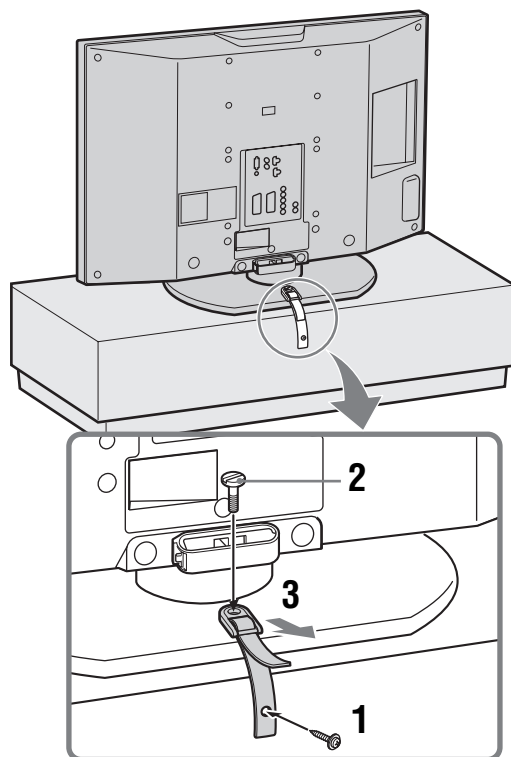

4: Zabránění překlopení televizoru

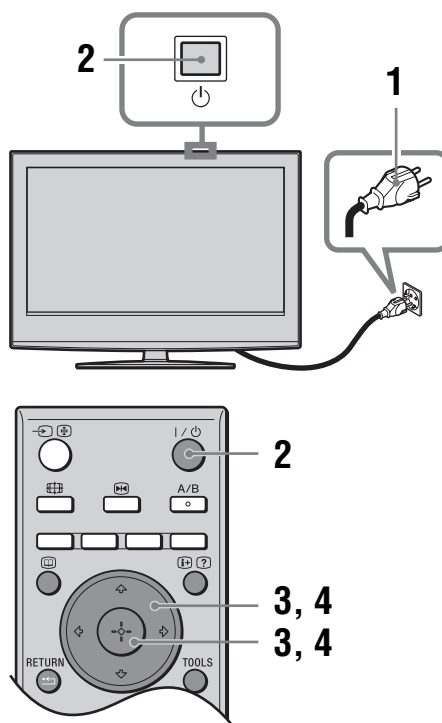

5: Výběr jazyka a země/oblasti



- 1 Připojte televizor do elektrické zásuvky (220 - 240 V stř., 50 Hz).
- 2 Stiskněte  na televizoru (na horní straně).
Při prvním zapnutí televizoru se na obrazovce automaticky zobrazí nabídka Jazyk. Pokud je televizor v pohotovostním režimu (indikátor  v přední části televizoru svítí červeně), stiskněte tlačítko TV  na dálkovém ovladači pro zapnutí televizoru.

Pokračování

- 3** Stisknutím \uparrow/\downarrow vyberte z nabídky požadovaný jazyk a stiskněte \oplus .

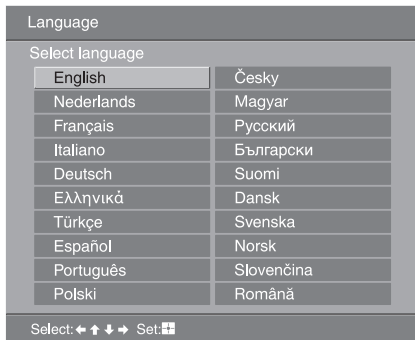

- 4** Stisknutím \uparrow/\downarrow vyberte zemi/oblast, ve které chcete televizor používat a stiskněte \oplus .

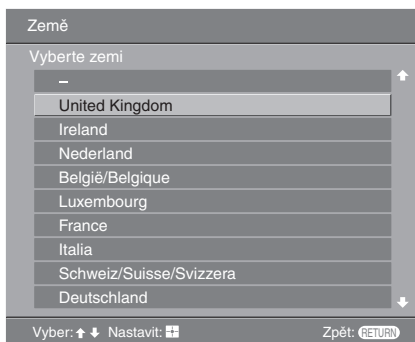

Pokud země/oblast, ve které budete televizor používat, není uvedena v seznamu, vyberte namísto země/oblasti položku „-“.

Na obrazovce se zobrazí zpráva, jejímž prostřednictvím vyžaduje televizor povolení spuštění automatického ladění - přejděte na část „6: Automatické ladění televizních programů“.

- 1** Před spuštěním automatického ladění televizoru vložte nahranou kazetu do videorekordéru připojeného k televizoru (strana 4) a spusťte přehrávání.

Během automatického ladění televizoru se naladí a uloží kanál pro videorekordér.

Pokud není k televizoru připojen videorekordér, tento postup není nutný. Pokračujte krokem 2.

- 2** Vyberte „OK“ a stiskněte \oplus .

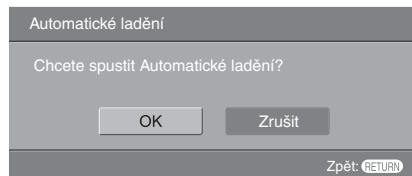

Televizor spustí vyhledávání všech dostupných digitálních kanálů a následně všech dostupných analogových kanálů. To může nějakou dobu trvat. Prosím, buďte trpěliví a nemačkejte žádná tlačítka na televizoru nebo dálkovém ovladači.

Pokud se zobrazí zpráva s dotazem na připojení antény

Nebyly nalezeny žádné digitální ani analogové kanály. Zkontrolujte připojení antény a stiskněte \oplus pro opětovné spuštění automatického ladění.

- 3** Když se na obrazovce zobrazí nabídka Třídění programů, postupujte podle pokynů v části „Třídění programů“ (strana 28).

Pokud nechcete změnit pořadí, ve kterém jsou uloženy analogové kanály, pokračujte krokem 4.

- 4** Pro ukončení stiskněte tlačítko MENU.

Na televizoru jsou nyní naladěny všechny dostupné kanály.

6: Automatické ladění televizních programů

Televizor nyní vyhledá a uloží všechny dostupné televizní kanály.

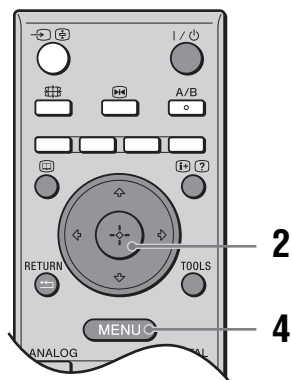

Bezpečnostní informace

Síťový napájecí kabel

- Dodržujte následující doporučení, abyste předešli poškození síťového kabelu. Dojde-li k poškození síťového napájecího kabelu, může to způsobit vznik ohně nebo úraz elektrickým proudem.
 - Při přemísťování televizoru odpojte síťový napájecí kabel z elektrické zásuvky.
 - Při odpojování síťového kabelu nejprve odpojujte ze zásuvky.
 - Při odpojování síťového napájecího kabelu jej uchopte vždy jen za zástrčku. Netahejte za samotný síťový napájecí kabel.
 - Vyvarujte se přiskřípnutí síťového napájecího kabelu a jeho nadměrného ohýbání nebo zkroucení. Může dojít k poškození izolace nebo zlomení vodičů.
 - Síťový napájecí kabel neupravujte.
 - Na síťový napájecí kabel nepokládejte žádné těžké předměty.
 - Udržujte síťový napájecí kabel v dostatečné vzdálenosti od zdrojů tepla.
- Pokud je síťový napájecí kabel poškozen, přestaňte jej používat a požádejte svého prodejce nebo servisní středisko Sony o jeho výměnu.
- Nepoužívejte dodávaný síťový napájecí kabel k napájení jiných zařízení.
- Používejte pouze originální síťový napájecí kabel Sony; nepoužívejte kabely jiných výrobců.

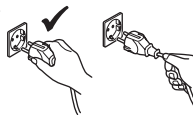

Zásuvky

- Televizor je vybaven síťovým kabelem se třemi vodiči a musí být připojen do zásuvky s uzemněním.
- Nepoužívejte uvolněnou elektrickou zásuvku. Síťovou zástrčku zasuňte do zásuvky až na doraz. Uvolněná zástrčka by mohla způsobit elektrický oblouk a vznik požáru. Se žádostí o výměnu síťové zásuvky se obraťte na kvalifikovaného elektrikáře.



Čištění zástrčky

Síťovou zástrčku pravidelně odpojujte a čistěte. Pokud je síťová zástrčka pokryta prachem a nahromadil-li se na ní vlhkost, může se zhoršit stav izolace a dojít ke vzniku ohně.



Přetěžování

Televizor je určen výhradně pro napájení napětím 220 - 240 V stř. Zajistěte, aby do stejné síťové zásuvky nebylo připojeno příliš mnoho elektrických spotřebičů, protože by mohlo dojít ke vzniku požáru nebo úrazu elektrickým proudem.



Není-li přístroj používán

- Nebudete-li televizor používat několik dní, měli byste jej odpojit od elektrické sítě, z důvodu ochrany životního prostředí a kvůli bezpečnosti.
- Je-li televizor vypnut, neznamená to, že je odpojen od elektrické sítě. Pro úplné odpojení televizoru od síťového napětí vytáhněte zástrčku síťového napájecího kabelu ze zásuvky. Některé televizory ovšem mohou mít funkce, u kterých je potřeba nechat televizor zapnutý v pohotovostním režimu, aby správně fungovaly. O tom se dozvíte v návodu k obsluze.



Přenášení

- Před přenášením televizoru odpojte od televizoru všechny kabely.
- Přenášení televizoru s velkými rozměry vyžaduje dvě nebo více osob.
- Pokud přenášíte televizor ručně, držte jej tak, jak je zobrazeno na obrázku vpravo. Při zvedání nebo přemísťování televizoru jej vždy pevně uchopte za spodní stranu. Pokud tak neučiníte, může televizor spadnout, poškodit se nebo způsobit vážné poranění.
- Při transportu nevystavujte televizor nárazům nebo nadměrným vibracím. Televizor může spadnout a poškodit se nebo způsobit vážné zranění.
- Pokud dojde k pádu nebo poškození televizoru, nechejte jej neprodleně zkontrolovat kvalifikovaným servisním technikem.
- Pokud přenášíte televizor do opravy nebo jej přemísťujete, zabalte televizor do originální krabice a balicího materiálu.

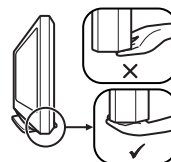
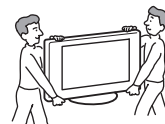

Umístění

- Televizor by měl být instalován u snadno přístupné elektrické zásuvky.
- Postavte televizor na stabilní a rovný povrch. Nezavěšujte na televizor žádné předměty. Pokud tak učiníte, může televizor spadnout ze stolanu a způsobit poškození nebo vážné poranění.
- Neinstalujte televizor v místech, kde by byl vystaven vysokým teplotám - například na přímém slunečním světle nebo v blízkosti radiátoru nebo výstupních otvorů topení. Pokud bude televizor vystaven vysokým teplotám, může dojít k jeho přehřátí, což může způsobit deformaci skříně televizoru nebo jeho chybnou funkci.



- Neinstalujte televizor na místa vystavená přímému proudění vzduchu z klimatizace. V případě instalace televizoru na těchto místech může uvnitř docházet ke kondenzaci vlhkosti a dojít k selhání přístroje.
- Neinstalujte televizor nikdy na horká, mastná, vlhká nebo nadměrně prašná místa.
- Neinstalujte televizor v místech, kde by se do něj mohl dostat hmyz.
- Neinstalujte televizor v místech, kde by mohl být vystaven mechanickým vibracím.
- Neinstalujte televizor na místech, kde by mohl vyčnívat, jako například za sloup, nebo tam, kde do něj můžete narazit hlavou. V opačném případě může dojít k úrazu.
- Nedovolte dětem šplhat po televizoru.
- Budete-li televizor používat v blízkosti mořského pobřeží, může mořská sůl způsobit zkorodování kovových součástí uvnitř přístroje a zapříčinit vnitřní poškození nebo vznik ohně.



Proudění vzduchu

- Nikdy nezakrývejte ventilační otvory, ani nic nevkládejte do skříňky přístroje. Mohlo by to způsobit přehřátí přístroje a následný vznik ohně.
- Není-li zajištěno správné odvětrávání, může se v televizoru nahromadit prach a může dojít k jeho znečištění. Pro zajištění správné ventilace dodržujte tato pravidla:
 - Neinstalujte televizor tak, aby byl otočený dozadu nebo šikmo.
 - Neinstalujte televizor tak, aby byl v obrácené poloze.
 - Neinstalujte televizor na polici nebo do skříňky.
 - Neumisťujte televizor na pokrývku nebo na postel.
 - Nepřikrývejte televizor látkou, jako jsou záclony, nebo předměty, jako například noviny a podobně.
- Kolem televizoru ponechte dostatek volného místa podle obrázku níže. V opačném případě může dojít k zablokování dostatečné cirkulace vzduchu kolem přístroje, což může vést k jeho přehřívání, které se může projevit vznikem požáru nebo poškozením televizoru.



Při instalaci na stěnu

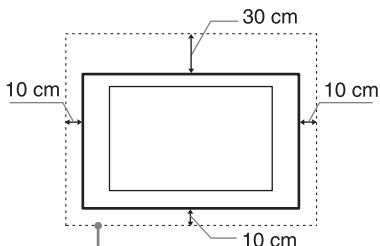

Kolem přístroje ponechejte nejméně tento prostor.

Při instalaci na stojan

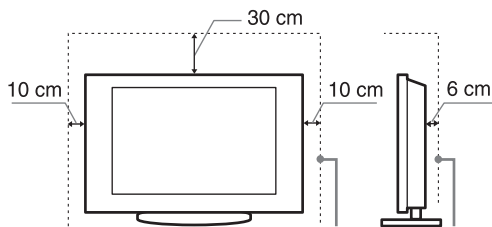

Kolem přístroje ponechejte nejméně tento prostor.

- Nikdy neinstalujte televizor následujícím způsobem:

Omezené proudění vzduchu.

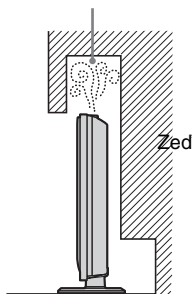

Omezené proudění vzduchu.

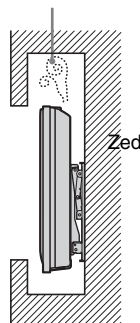

Volitelné příslušenství

Následujícími pokyny se řiďte při instalaci televizoru na stojan nebo konzolu pro montáž na stěnu. Pokud tak neučiníte, televizor může spadnout a způsobit vážné zranění.



- Z bezpečnostních důvodů doporučujeme používat pouze originální příslušenství Sony:
 - **KDL-46S2510/KDL-46S2530/KDL-40S2510/KDL-40S2530:**
Držák pro montáž na stěnu SU-WL51.
 - **KDL-32S2510/KDL-32S2520/KDL-32S2530:**
Konzola pro upevnění na zeď SU-WL31
- Pro umožnění dostatečné cirkulace vzduchu a zabránění tvorby prachu na televizoru, stěně a stropě doporučujeme používat originální držáky Sony pro montáž na stěnu.
- Pokud budete televizor instalovat na stěnu, nechte instalaci provést kvalifikovanými servisními technikami. Nesprávná instalace může učinit přístroj nebezpečným.
- Při instalaci televizor řádně upevněte podle návodu dodaného se stojanem.
- Řádně připevněte konzoly dodané s vaším stojanem.

Připojení kabelů

- Ujistěte se, že je z bezpečnostních důvodů před zapojováním odpojen síťový napájecí kabel.
- Dejte pozor, abyste o kabely nezakopli. Mohlo by dojít k poškození televizoru.

Lékařské instituce

Neumísťujte televizor na místo, kde se používají lékařské přístroje. Mohlo by dojít k chybné funkci lékařských přístrojů.



Venkovní použití

- Neinstalujte televizor ve venkovním prostředí. V případě, že je televizor vystaven dešti, může to způsobit vznik ohně nebo úraz elektrickým proudem.
- V případě, že je televizor vystaven přímému slunečnímu záření, může dojít k nárůstu vnitřní teploty a poškození přístroje.

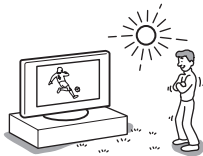

Vozidla, lodě a jiná plavidla

- Neinstalujte televizor do vozidla. Pohyb vozidla by mohl způsobit pád přístroje a přivodit zranění.
- Neinstalujte televizor pro použití na lodi nebo jiném plavidle. Pokud by byl televizor vystaven působení mořské vody, mohlo by dojít ke vzniku ohně nebo k poškození přístroje.

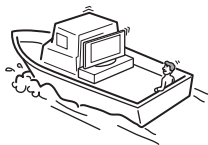

Voda a vlhkost

- Nepoužívejte televizor v blízkosti vody - například poblíž vany nebo sprchy. Chraňte televizor před deštěm, vysokou vlhkostí a kouřem. Mohlo by dojít ke vzniku ohně nebo k úrazu elektrickým proudem.
- Nedotýkejte se síťového napájecího kabelu a televizoru mokřýma rukama. Mohlo by dojít k úrazu elektrickým proudem nebo k poškození televizoru.



Vlhkost a hořlavé materiály

- Nepokládejte na přístroj žádné předměty. Televizor by neměl být vystavován kapající nebo stříkající vodě a z toho důvodu na něj nestavte žádné nádoby s kapalinou, například vázy.
- Abyste předešli vzniku ohně, neopouštějte v blízkosti televizoru vznětlivé a hořlavé předměty a materiály (rozsvícené svíčky a podobně).
- Pokud se do přístroje dostane jakákoliv kapalina nebo pevný předmět, přestaňte televizor používat. Mohlo by dojít k úrazu elektrickým proudem nebo k poškození televizoru. Nechejte si přístroj neprodleně zkontrolovat kvalifikovaným servisním technikem.

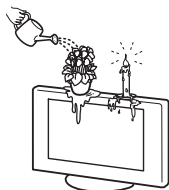

Bouřky a blesky

Během bouřky se nedotýkejte televizoru ani síťového a anténního kabelu.



Obrazovka

- Neházejte na televizor žádné předměty. Mohlo by prasknout sklo obrazovky a způsobit vážné zranění osob.
- Pokud by došlo k prasknutí povrchu televizoru, nedotýkejte se jej, dokud neodpojíte síťový napájecí kabel ze síťové zásuvky. V opačném případě může dojít k úrazu elektrickým proudem.



Servis

Uvnitř televizoru je nebezpečné vysoké napětí. Neotevírejte skříň přístroje. Servis televizoru svěťujte výhradně kvalifikovanému servisnímu technikovi.



Malé části příslušenství jsou nebezpečné

Ukládejte malé příslušenství mimo dosah dětí.

Bezpečnostní upozornění

Sledování televize

- Optimální a doporučená vzdálenost pro sledování televizního vysílání je rovna 4 až 7násobku výšky obrazovky televizoru.
- Pro docílení čistého obrazu nevystavujte obrazovku přímému osvětlení nebo přímému slunečnímu záření. Pokud je to možné, používejte bodové osvětlení, nasměrované ze stropu.
- Televizi sledujte při mírném osvětlení, protože sledování při slabém osvětlení nebo dlouhodobé sledování zvyšuje tlak v očích.

Nastavení hlasitosti

- Hlasitost reprodukce nastavte tak, abyste nerušili vaše sousedy. V nočních hodinách se zvuk velmi snadno šíří. Z tohoto důvodu se doporučuje zavřít okna nebo používat sluchátka.
- Budete-li používat sluchátka, nastavte hlasitost tak, aby nebyla nadměrně vysoká, protože by mohlo dojít k poškození vašeho sluchu.

LCD panel

- LCD obrazovka je vyrobena vysoce přesnou technologií a min. 99,99 % obrazových bodů (pixelů) je v pořádku, přesto se mohou na ploše LCD trvale zobrazovat černé tečky nebo světlé barevné body (červené, modré nebo zelené). Je to způsobeno strukturálními vlastnostmi LCD panelu a nejedná se o závadu.
- Netlačte nebo nepoškrábejte přední filtr a na horní plochu televizoru nepokládejte žádné předměty. Obraz může být nerovný nebo by se LCD panel mohl poškodit.
- Budete-li televizor používat na chladném místě, může se v obraze zobrazit skvrna nebo obraz ztmavne. To však neindikuje žádnou poruchu funkce. Tento úkaz zmizí po zvýšení okolní teploty.
- Při nepřetržitém zobrazení statických obrazů může dojít ke vzniku „duchů“. Po chvíli by se měl tento stav zlepšit.
- Během provozu televizoru se obrazovka a skříň přístroje zahřívají. Nejedná se o závadu.
- LCD panel obsahuje malé množství tekutých krystalů a rtuť. Fluorescenční lampa, která se v televizoru používá, obsahuje rovněž rtuť. Postupujte podle místních nařízení a směrnic pro likvidaci nebezpečného odpadu.

Zacházení a čištění povrchu obrazovky/skříňky televizoru

Před čištěním se ujistěte, že jste televizor odpojili ze zásuvky.

Abyste předešli zhoršení stavu materiálu nebo obrazovky, dodržujte následující opatření.

- Netlačte na povrch obrazovky tvrdými předměty, aby nedošlo k jejímu poškrábání a zabraňte prudkým nárazům na plochu obrazovky. Mohlo by dojít k poškození obrazovky.
- Po delším zapnutí televizoru se nedotýkejte obrazovky, protože může být značně zahřátá.
- Doporučujeme, abyste se povrchu obrazovky dotýkali co nejméně.

- Pokud chcete z povrchu obrazovky/skříňky televizoru odstranit prach, opatrně jej setřete jemným hadříkem. Nepodaří-li se prach takto odstranit, setřete jej jemným hadříkem mírně navlhčeným slabým roztokem rozředěného čisticího prostředku.
- Nikdy nepoužívejte jakýkoli druh utěrky s brusným účinkem, zásadité/kyselé čisticí prostředky, brusný prášek nebo silná rozpouštědla, jako např. lín, benzen, ředidlo nebo insekticidy. Při použití takových materiálů nebo delším kontaktu s pryžovými nebo plastovými materiály může dojít k poškození povrchu obrazovky a materiálu skříňky.
- Ve ventilačních otvorech se může časem nahromadit prach. Aby byla zajištěna řádná ventilace, doporučujeme vám, abyste pravidelně vysávali prach vysavačem (jednou za měsíc).
- Pokud budete nastavovat úhel televizoru, přidržujte rukou základnu stojanu, aby nedošlo k uvolnění televizoru ze stojanu. Dejte pozor, abyste si mezi televizorem a stojanem nepřiskřípli prsty.

Doplňkové komponenty

- Doplňkové komponenty neinstalujte příliš blízko televizoru. Doplňkové komponenty umístěte alespoň 30 cm od televizoru. Pokud je před televizorem nebo vedle něj umístěn videorekordér, může docházet ke zkreslení obrazu.
- Je-li televizor umístěn v těsné blízkosti jakéhokoli zařízení, které vysílá elektromagnetické záření, může docházet ke zkreslení obrazu nebo ke vzniku šumu ve zvuku.

Likvidace televizoru



Nakládání s nepotřebným elektrickým a elektronickým zařízením (platné v Evropské unii a dalších evropských státech uplatňujících oddělený systém sběru)

Tento symbol uvedený na výrobku nebo jeho obalu znamená, že daný výrobek je zakázáno vyhazovat do běžného domovního odpadu. Místo toho by měl být odložen do sběrného

místa určeného k recyklaci elektronických výrobků a zařízení. Dodržením této instrukce zabráníte negativním dopadům na životní prostředí a zdraví lidí, které naopak může být ohroženo nesprávným nakládáním s výrobkem při jeho likvidaci. Recyklováním materiálů, z nichž je výrobek vyroben, pomůžete zachovat přírodní zdroje. Podrobnější informace o recyklaci tohoto výrobku získáte u místních úřadů, u společností zajišťujících odvoz domácího odpadu nebo v obchodě, kde jste tento výrobek zakoupili.

Přehled dálkového ovladače

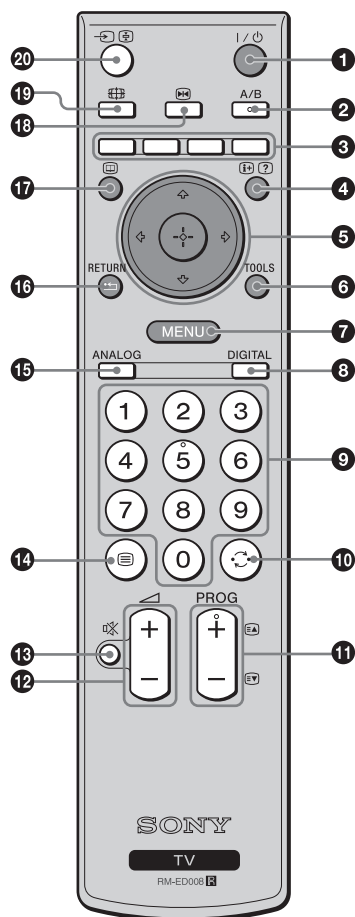

- 1 I/⏻ – Pohotovostní režim**
Dočasně vypíná televizor a zapíná jej z pohotovostního režimu.
- 2 A/B – duální zvuk (strana 23)**
- 3 Barevná tlačítka**
Tuto možnost zvolte na konci nabídek Oblíbené a EPG.
- 4 i+/? – Informace/Zobrazení textu**
 - V digitálním režimu: Zobrazení stručných informací o právě sledovaném programu.
 - V analogovém režimu: Zobrazení informací, jako například aktuální číslo kanálu a režim obrazovky.
 - V režimu teletextu (strana 14): Odkrývá skryté informace (např. odpovědi ke kvízu).
- 5 ↕/↔/↶/↷/⊕ (strana 13, 19)**
- 6 TOOLS (Nástroje) (strana 14, 18, 35)**
Nastavení různých položek této nabídky a změna/nastavení položek podle typu připojeného zařízení a režimu obrazovky.
- 7 MENU (Nabídka) (strana 19)**
- 8 DIGITAL – Digitální režim (strana 13)**
- 9 Číselná tlačítka**
 - V režimu TV: Zvolí kanály. U kanálů s číslem 10 a vyšším zadejte druhé číslo do dvou sekund.
 - V režimu teletextu: Pro zadání 3ciferných čísel stránek.
- 10 ↶ – předchozí kanál**
Přepnutí na naposledy sledovaný kanál (po dobu alespoň 5 sekund).
- 11 PROG +/- (strana 13)**
 - V režimu TV: Zvolí další (+) nebo předchozí (-) kanál.
 - V režimu teletextu: Volba další (+) nebo předchozí (-) stránky.
- 12 ↗ +/- – Hlasitost**
- 13 ⊘ – Ztlumení (strana 13)**
- 14 ≡ – Text (strana 14)**
- 15 ANALOG – Analogový režim (strana 13)**
- 16 ↶/RETURN (Návrat)**
Návrat na předchozí obrazovku jakékoliv zobrazené nabídky.
- 17 ≡ – EPG (Digitální elektronický programový průvodce) (strana 15)**
- 18 ⏹ – Pozastavení obrazu (strana 14)**
Tato funkce umožňuje zastavení televizního obrazu.
- 19 ≡ – Režim obrazovky (strana 14)**
- 20 ↶/⊕ – Volba vstupu/Zastavení teletextu**
 - V režimu TV (strana 18): Volba zdroje vstupního signálu ze zařízení připojeného do konektorů televizoru.
 - V režimu teletextu (strana 14): Zastaví aktuální stránku.

Rada

Tlačítka A/B, PROG+ a číslo 5 jsou opatřena výstupkem. Tyto výstupky použijte pro usnadnění při ovládání televizoru.

Tlačítka a indikátory na televizoru

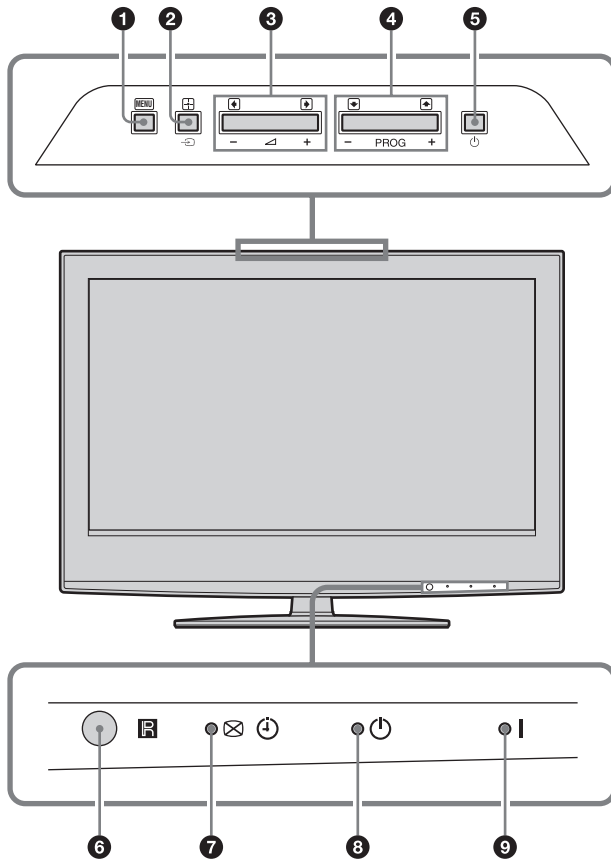

1 MENU (strana 19)

2 →/+ – Volba vstupu/OK

- V režimu TV (strana 18): Volba zdroje vstupního signálu ze zařízení připojeného do konektorů televizoru.
- V nabídce televizoru: Volba nabídky nebo položky a potvrzení nastavení.

3 ↙+/-/↘/↔

- Zvyšuje (+) nebo snižuje (-) hlasitost.
- V nabídce televizoru: Přesun mezi položkami doleva (↙) nebo doprava (↘).

4 PROG (Program) +/-/↕/↕

- V režimu TV: Zvolí další (+) nebo předchozí (-) kanál.
- V nabídce televizoru: Přesun mezi položkami nahoru (↕) nebo dolů (↕).

5 ⏻ – Zapnutí

Pro zapnutí nebo vypnutí televizoru.

6 Senzor dálkového ovladače

7 ✖ ⌚ – Indikátor vypnutého obrazu/Časovače

- Jakmile vypnete obraz, rozsvítí se zeleně (strana 26).
- Při nastavení časovače se rozsvítí oranžově (strana 25).

8 ⏻ – Indikátor pohotovostního režimu

Je-li televizor v pohotovostním režimu, svítí tento indikátor červeně.

9 I – Indikátor napájení

Po zapnutí televizoru se rozsvítí zeleně.

Poznámka

Před odpojením síťového napájecího kabelu se ujistěte, že je televizor vypnutý. Při odpojení síťového napájecího kabelu při zapnutém televizoru může zůstat indikátor svítit nebo může dojít k poruše televizoru.

Sledování televize

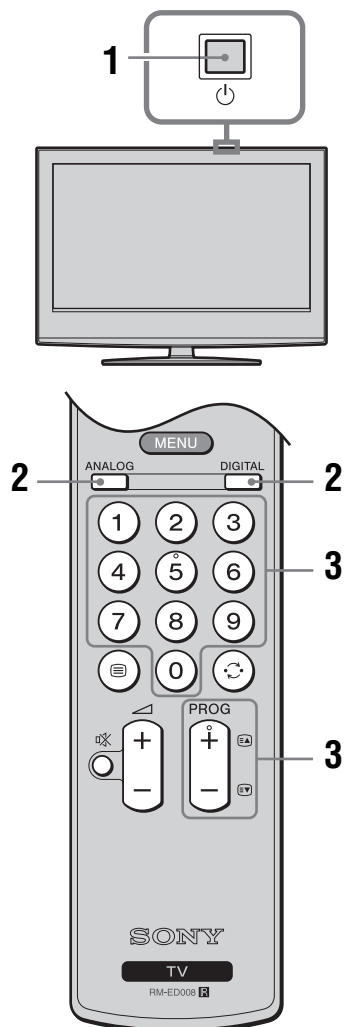

1 Stiskněte na televizoru (na horní straně) pro zapnutí televizoru.

Pokud je televizor v pohotovostním režimu (indikátor v přední části televizoru svítí červeně), stiskněte tlačítko TV na dálkovém ovladači pro zapnutí televizoru.

2 Stiskněte tlačítko DIGITAL pro přepnutí na digitální režim nebo ANALOG pro přepnutí na analogový režim.

Dostupnost kanálů závisí na režimu.

3 Vyberte televizní kanál stisknutím numerických tlačítek nebo tlačítka PROG +/-.

Pro volbu čísel kanálů 10 a vyšších použijte číselná tlačítka pro zadání druhé a třetí číslice během dvou sekund.

Výběr digitálního kanálu pomocí digitálního elektronického programového průvodce (EPG) - viz strana 15.

V digitálním režimu



Krátce se zobrazí pruh s informacemi. Na pruhu mohou být zobrazeny následující ikony:

- : Rozhlasové vysílání
- : Kódovaný/placený kanál
- : Dostupnost vícejazyčného zvuku
- : Dostupnost titulků
- : Dostupné titulky pro sluchově postižené
- : Doporučený minimální věk pro sledování aktuálního programu (od 4 do 18 let)
- : Rodičovský zámek
- : Probíhající záznam aktuálního programu



Dodatečné úkony



Pro	Provedte
Dočasné vypnutí televizoru (pohotovostní režim)	Stiskněte TV .
Zapnutí televizoru z pohotovostního režimu bez zvuku	Stiskněte . Pomocí tlačítek nastavte úroveň hlasitosti.
Úplné vypnutí televizoru	Stiskněte na televizoru (na horní straně).
Přizpůsobení hlasitosti	Stiskněte + (zvýšení)/- (snížení).
Dočasné vypnutí zvuku	Stiskněte . Dalším stisknutím se zvuk obnoví.
Přístup k seznamu programů (pouze v analogovém režimu)	Stiskněte . Pro výběr analogového kanálu stiskněte , potom . Pro vstup do tabulky seznamu vstupních signálů, viz strana 18.

Teletext

Stiskněte . Po každém stisknutí  se údaje zobrazené na obrazovce změní takto:
Teletext → Teletext přes televizní obraz → Žádný teletext (ukončení teletextu)

Pro volbu stránky použijte numerická tlačítka nebo tlačítko PROG +/-.

Pro zastavení stránky stiskněte /.







Pro zobrazení skrytých informací stiskněte tlačítko /.

Rady

- Zajistěte, aby televize přijímala dobrý signál, protože v opačném případě se mohou objevit v textu chyby.
- Teletext je součástí většiny televizních kanálů. Informace o používání teletextu najdete na přehledové stránce.
- Zobrazují-li se v dolní části stránky barevná tlačítka, můžete použít funkci Fastext. Rychlý text vám umožňuje rychle a jednoduše hledat stránky. Stiskněte odpovídající barevné tlačítko pro vstup na stránku.

Pozastavení obrazu

Tato funkce umožňuje pozastavení televizního obrazu (pokud si například potřebujete poznačit telefonní číslo nebo podobně).

- 1 Stiskněte  na dálkovém ovladači.
- 2 Stiskněte /// pro nastavení polohy okna.
- 3 Stiskněte  pro zrušení okna.
- 4 Opět stiskněte  pro návrat do normálního režimu TV.

Ruční přepínání režimu obrazovky podle vysílání

Stiskněte  pro zobrazení aktuálního režimu obrazovky.

Opakovaným stisknutím  vyberte režim Smart, 4:3, Širokoúhlý, Zoom nebo 14:9.

Smart*

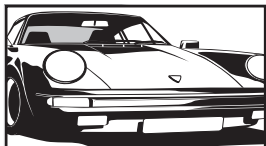

Zobrazuje konvenční vysílání 4:3 s imitací efektu širokoúhlého obrazu. Obraz 4:3 je roztážen, aby naplnil obrazovku.

4:3

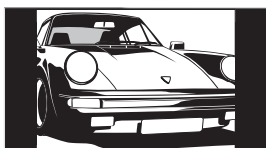

Zobrazuje obvyklé vysílání 4:3 (např. televizor bez širokoúhlé obrazovky) ve správném poměru.

Širokoúhlý

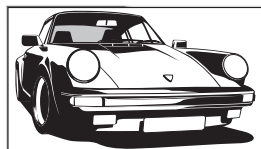

Zobrazuje širokoúhlé vysílání (16:9) ve správných rozměrech.

Zoom*

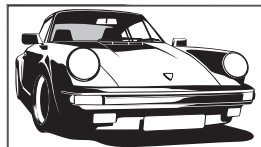

Zobrazuje vysílání ve filmovém formátu (formát letter box) ve správném poměru.

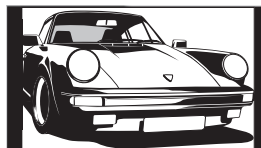

14:9*



Zobrazuje vysílání s poměrem stran obrazu 14:9 ve správných rozměrech. To má za následek černé ohraničení viditelné na obrazovce.

* Spodní a horní část obrazu může být ořezána.

Rady

- Jinak můžete nastavit položku „Auto formát“ na „Zap“.
- Televizor automaticky zvolí nejlepší režim odpovídající vysílání (strana 24).
- Při výběru možnosti Smart (50 Hz), 14:9 nebo Zoom můžete polohu obrazu přizpůsobit. Stiskněte / pro posunutí obrazu nahoru nebo dolů (např. pro umožnění čtení titulků).
- Některé znaky nebo písmena v horní a dolní části obrazu nemusí být v režimu Smart viditelné. V takovém případě vyberte položku „Šířka obrazu“ v nabídce „Nastavení obrazovky“ a nastavte šířku obrazu.
- Vyberte „Smart“ nebo „Zoom“ pro přizpůsobení zdroji 720p nebo 1080i s oříznutím okrajů obrazu.

Používání nabídky Nástroje

Během sledování televizního kanálu stiskněte tlačítko TOOLS pro zobrazení následujících položek.

Položka	Popis
Společ energie	Viz strana 26.
Nastavení titulků (pouze v digitálním režimu)	Viz strana 32.
Oblíbené digitální (pouze v digitálním režimu)	Viz strana 17.
Režim obrazu	Viz strana 20.
Režim zvuku	Viz strana 22.
Automatické nast. hodin (pouze v analogovém režimu)	Přepnutí do digitálního režimu a nastavení času.
Časovač vypnutí	Viz strana 25.
 Hlasitost	Upravení hlasitosti sluchátek.

Kontrola digitálního elektronického programového průvodce (EPG) DV3*



Digitální elektronický programový průvodce

* Uvědomte si prosím, že tato funkce nemusí být dostupná v některých zemích.

- 1 V digitálním režimu stiskněte pro zobrazení digitálního elektronického programového průvodce (EPG).
- 2 Proveďte požadované operace podle vyobrazení v následující tabulce.





























Poznámka

Informace o programu budou zobrazeny pouze v případě, že je televizní kanál vysílá.

Pro	Proveďte
Vypnutí EPG	Stiskněte .
Procházení nabídkou EPG	Stiskněte ///.
Sledování aktuálního programu	Stiskněte , když je zvolený aktuální program.
Uspořádání informací o programech podle kategorií - „Category list (Seznam kategorií)“	<ol style="list-style-type: none"> 1 Stiskněte modré tlačítko. 2 Stiskněte /// pro výběr kategorie. Název kategorie se zobrazí po straně. Jsou dostupné následující kategorie: „Favourite (Oblíbené)“: Obsahuje všechny kanály, které byly uloženy v seznamu oblíbených (strana 17). „All Categories (Všechny kategorie)“: Obsahuje všechny dostupné kanály. „News (Nové)“: Obsahuje všechny nové kanály. 3 Stiskněte . <p>Digitální elektronický programový průvodce (EPG) nyní zobrazuje pouze aktuální programy z vybrané kategorie.</p>
Nastavení programu, který bude nahráván – „Timer REC (Časovač záznamu)“	<ol style="list-style-type: none"> 1 Stiskněte /// pro výběr programu, který chcete zaznamenat. 2 Stiskněte tlačítko . 3 Stiskněte / pro výběr položky „Timer REC (Časovač záznamu)“. 4 Stiskněte pro nastavení časovače televizoru a videorekordéru. Vedle informací o programu se zobrazí symbol . Indikátor na TV (vpředu) se rozsvítí.

Poznámky

- Časovaný záznam na videorekordér můžete na televizoru nastavit pouze pro videorekordéry kompatibilní s funkcí Smartlink. Pokud váš videorekordér není kompatibilní se Smartlink, zobrazí se zpráva upozorňující, že je třeba nastavit časovač videorekordéru.
- Jakmile záznam začne, můžete televizor přepnout do pohotovostního režimu. Nevypínejte jej však úplně, protože by došlo ke zrušení záznamu.
- Pokud byl nastaven rodičovský zámek, zobrazí se zpráva s dotazem na zadání kódu PIN. Podrobnější informace najdete v části „Parental Lock (Rodičovský zámek)“ na straně 32.

Pro	Provedte
Nastavení programu, který se má automaticky zobrazit na obrazovce, jakmile začne – „Reminder (Připomenutí)”	<ol style="list-style-type: none"> 1 Stiskněte /// pro výběr programu, který chcete zobrazit. 2 Stiskněte . 3 Stiskněte / pro výběr položky „Reminder (Připomenutí)”. 4 Stiskněte  pro automatické zobrazení vybraného programu po zahájení jeho vysílání. Vedle informací o programu se zobrazí symbol . <p>Poznámka Pokud přepnete televizor do pohotovostního režimu, automaticky se zapne, jakmile se blíží spuštění programu.</p>
Nastavení času a data programu, který chcete nahrávat – „Manual timer REC (Man. záz. časovačem)”	<ol style="list-style-type: none"> 1 Stiskněte . 2 Stiskněte / pro výběr položky „Manual timer REC (Man. záz. časovačem)”, potom stiskněte . 3 Stiskněte / pro nastavení data, potom stiskněte . 4 Čas spuštění a zastavení nastavte stejně jako v kroku 3. 5 Stiskněte / pro výběr programu, potom stiskněte  pro nastavení časovače televizoru a videorekordéru. Vedle informací o programu se zobrazí symbol . Indikátor  na TV (vpředu) se rozsvítí. <p>Poznámky</p> <ul style="list-style-type: none"> • Časovaný záznam na videorekordér můžete na televizoru nastavit pouze pro videorekordéry kompatibilní s funkcí Smartlink. Pokud váš videorekordér není kompatibilní se Smartlink, zobrazí se zpráva upozorňující, že je třeba nastavit časovač videorekordéru. • Jakmile záznam začne, můžete televizor přepnout do pohotovostního režimu. Nevypínejte jej však úplně, protože by došlo ke zrušení záznamu. • Pokud byl nastaven rodičovský zámek, zobrazí se zpráva s dotazem na zadání kódu PIN. Podrobnější informace najdete v části „Parental Lock (Rodičovský zámek)” na straně 32.
Zrušení nahrávání/připomenutí – „Timer list (Seznam časovače)”	<ol style="list-style-type: none"> 1 Stiskněte . 2 Stiskněte / pro výběr položky „Timer list (Seznam časovače)”. 3 Stiskněte / pro výběr programu, který chcete zrušit, potom stiskněte . 4 Stiskněte  pro výběr položky „Yes (Ano)”, potom stiskněte  pro potvrzení. <p>Zobrazí se zpráva potvrzující, že chcete zrušit program.</p>

Rada

Digitálního elektronického programového průvodce (EPG) můžete rovněž zobrazit výběrem položky „Digitální EPG” v nabídce „MENU” (strana 19).

Seznam oblíbených DV3*



Seznam oblíbených

* Uvědomte si prosím, že tato funkce nemusí být dostupná v některých zemích.

Můžete si vybrat program ze seznamu až 8 kanálů, které jste určili. Zobrazení seznamu oblíbených, viz „Navigace v nabídkách” (strana 19).

Pro	Provedte
První vytvoření seznamu Oblíbené	Po prvním výběru položky „Digital Favourites (Oblíbené digitální)” v nabídce „MENU” se zobrazí zpráva s dotazem, zda chcete přidat kanály do seznamu oblíbených. <ol style="list-style-type: none">1 Stiskněte ⊕ pro výběr „Yes (Ano)”.2 Stiskněte ⬆/⬇ pro výběr kanálu, který chcete přidat. Pokud znáte číslo kanálu, který chcete použít, použijte pro přímou volbu numerická tlačítka.3 Stiskněte ⊕. Kanály, které jsou uloženy v seznamu oblíbených, jsou označeny symbolem ♥.
Vypnutí seznamu oblíbených	Stiskněte „RETURN (Zpět)”.
Zobrazení stručných informací o aktuálních programech	Stiskněte ⊕ při výběru kanálu. Dalším stisknutím tlačítka se tato funkce zruší.
Sledování kanálu	Stiskněte ⊕ při výběru kanálu.
Přidání nebo odstranění kanálů ze seznamu Oblíbené	<ol style="list-style-type: none">1 Stiskněte modré tlačítko. Kanály, které jsou uloženy v seznamu oblíbených, jsou označeny symbolem ♥.2 Stiskněte ⬆/⬇ pro výběr kanálu, který chcete přidat nebo vyjmout. Pokud znáte číslo kanálu, který chcete použít, použijte pro přímou volbu numerická tlačítka.3 Stiskněte tlačítko ⊕.4 Stiskněte modré tlačítko pro návrat do seznamu Oblíbené.
Odstranění všech kanálů ze seznamu Oblíbené	<ol style="list-style-type: none">1 Stiskněte modré tlačítko.2 Stiskněte žluté tlačítko. Zobrazí se zpráva potvrzující, že chcete vymazat všechny kanály ze seznamu Oblíbené.3 Stiskněte ⬅ pro výběr položky „Yes (Ano)”, potom stiskněte ⊕ pro potvrzení.

Prohlížení obrázků z připojeného zařízení

Zapněte připojené zařízení a proveďte některou z následujících operací.

Pro zařízení připojené ke konektorům Scart pomocí kompletně zapojeného 21pólového Scart kabelu

Spusťte přehrávání na připojeném zařízení. Obraz z připojeného zařízení se zobrazí na obrazovce televizoru.

Pro automaticky laděný videorekordér (strana 6)

V analogovém režimu stiskněte PROG +/- nebo číselná tlačítka pro výběr video kanálu.

Pro ostatní připojená zařízení

Opakovaným stisknutím přepněte na odpovídající vstup (viz symboly níže).

AV1/ AV2:

Vstupní signál audio/video nebo RGB prostřednictvím konektoru scart 1 nebo 2. Symbol se zobrazí pouze v případě, že byl připojen zdroj RGB signálu.

AV3:

Komponentní vstupní signál prostřednictvím konektorů Y, PB/CB, PR/CR 3 a vstupní audio signál prostřednictvím konektorů L, R 3.

AV4/ AV5:

Digitální audio/video signál je na vstup přiváděn prostřednictvím vstupu HDMI IN 4/5. Vstupní audio signál je analogový pouze tehdy, když bylo zařízení připojeno pomocí konektorů DVI a audiovýstupu.

AV6/S- AV6:

Vstupní video signál prostřednictvím konektoru video 6 a audio signál prostřednictvím konektorů L (MONO), R 6. Symbol S- se zobrazí pouze v případě, že bylo připojeno zařízení do konektoru S-Video S- 6 místo konektoru video 6 a vstupní signál S-Video je přiváděn prostřednictvím konektoru S-Video S- 6.

Dodatečné úkony

Pro	Proveďte
Návrat k normálnímu provozu televizoru	Stiskněte tlačítko DIGITAL nebo ANALOG.
Přístup k tabulce Seznam vstupních signálů	Stiskněte pro vstup do seznamu vstupních signálů. (Potom stiskněte (pouze v analogovém režimu).) Stiskněte / pro výběr zdroje vstupního signálu, potom stiskněte .

Používání nabídky Nástroje

Stiskněte TOOLS (Nástroje) pro zobrazení následujících položek během prohlížení obrázků z připojeného zařízení (kromě PC).

Položka	Popis
Společ energie	Viz strana 26.
Režim obrazu	Viz strana 20.
Režim zvuku	Viz strana 22.
Automatické nast. hodin (pouze v analogovém režimu)	Přepnutí do digitálního režimu a nastavení času.
Časovač vypnutí	Viz strana 25.
Hlasitost	Upravení hlasitosti sluchátek.

Navigace v nabídkách

Nabídka „MENU“ vám umožní nastavení různých funkcí tohoto televizoru. Pomocí dálkového ovladače můžete snadno přepínat programy nebo zdroje externího signálu. Nastavení vašeho televizoru lze tedy snadno změnit v nabídce „MENU“.

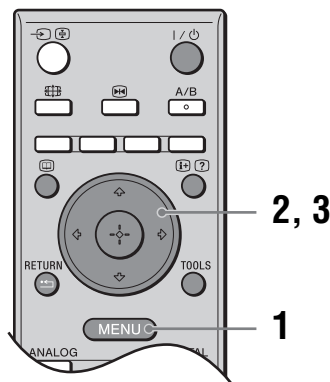







1 Stiskněte tlačítko MENU pro zobrazení nabídky.



2 Stiskněte \uparrow/\downarrow pro výběr položky.

3 Stiskněte \oplus pro potvrzení vybrané položky.

Nabídku zavřete stisknutím tlačítka MENU.

Nabídka	Popis
 Oblíbené digitální (pouze v oblastech s digitálním vysíláním)	Spuštění seznamu Oblíbených. Podrobnější informace o nastavení najdete na straně 17.
 Analogový (pouze v oblastech s digitálním vysíláním)	Návrat k naposledy sledovanému analogovému kanálu.
 Digitální (pouze v oblastech s digitálním vysíláním)	Návrat k naposledy sledovanému digitálnímu kanálu.
 Digitální EPG (pouze v oblastech s digitálním vysíláním)	Spuštění digitálního elektronického programového průvodce (EPG). Podrobnější informace o nastavení, viz strana 15.
 Externí vstupy	Výběr zařízení připojeného k vašemu televizoru. <ul style="list-style-type: none"> Pro výběr požadovaného externího vstupu vyberte zdroj signálu a stiskněte \oplus. Označení externího vstupu, viz strana 25.
 Nastavení	Vyvolání nabídky Nastavení, kde lze provést většinu pokročilých nastavení. Vyberte ikonu nabídky, položku a pomocí $\uparrow/\downarrow/\leftarrow/\rightarrow$ proveďte požadované nastavení. Podrobnější informace o nastavení viz strana 20 až 32.

Nabídka Obraz

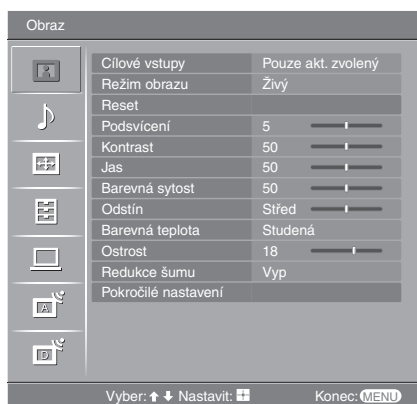

V nabídce Obraz můžete nastavit níže uvedené položky. Výběr položek v nabídce „Nastavení“, viz „Navigace v nabídkách“ (strana 19).

Cílové vstupy

Výběr, zda má být nastavení nabídky Obraz použito na všechna vstupní zařízení nebo pouze na aktuálně vybrané vstupní zařízení.

„Všechny“: Použití nastavení na všechna vstupní zařízení.

„Pouze akt. zvolený“: Použití nastavení jen na aktuální vstupní zařízení.

Režim obrazu

Výběr režimu obrazu.

„Živý“: Pro zvýšený kontrast a ostrost.

„Standardní“: Pro normální obraz. Doporučeno pro domácí použití.

„Personální“: Umožňuje vám uložit preferovaná nastavení.

Reset

Obnovení všech nastavení obrazu kromě „Režim zobrazení“ na výchozí tovární hodnoty.

Podsvícení

Nastavení jasu podsvícení.

Rada

Položka „Podsvícení“ není dostupná při nastavení „Spořič energie“ na „Vysoký“ (strana 26).

Kontrast

Zvýšení nebo snížení kontrastu obrazu.

Jas

Zesvětlení nebo ztmavení obrazu.

Barevná sytost

Zvýšení nebo snížení intenzity barev.

Odstín

Zvýšení nebo snížení zelených odstínů.

Rada

Parametr „Odstín“ lze nastavovat pouze u barevného signálu NTSC (např. videokazety z USA).

Barevná teplota	<p>Nastavení bílé barvy obrazu.</p> <p>„Studená“: Dodává bílé barvy a modrý nádech.</p> <p>„Neutrální“: Dodává bílé barvy a neutrální nádech.</p> <p>„Teplá 1“/„Teplá 2“: Dodává bílým barvám červený odstín. „Teplá 2“ dodává červenější odstín než „Teplá 1“.</p> <p>Rada</p> <p>Položky „Teplá 1“ a „Teplá 2“ je možné vybrat pouze při nastavení položky „Režim obrazu“ na „Personální“.</p>
Ostrost	Zostření nebo změkčení obrazu.
Redukce šumu	<p>Snížení obrazového šumu (zrnění v obraze) u slabého signálu vysílání.</p> <p>„Auto“: Automatická redukce šumu.</p> <p>„Vysoká“/„Střední“/„Nízká“: Upravení efektu redukce šumu.</p> <p>„Vyp“: Vypnutí funkce redukce šumu.</p>
Pokročilé nastavení	<p>Podrobnější nastavení vlastností obrazu. Pokud jste nastavili položku „Režim obrazu“ na „Personální“, můžete nastavovat/měnit následující položky.</p> <p>„Reset“: Obnovení všech výchozích pokročilých nastavení obrazu.</p> <p>„Korekce černé“: Zvýraznění černých oblastí obrazu pro dosažení většího kontrastu.</p> <p>„Pokr. zvýraznění kontrastu“: Automatické nastavení položky „Kontrast“ na nejlepší úroveň podle jasu obrazu. Toto nastavení je zvlášť vhodné u tmavých snímků a zvyšuje zřetelnost obrazu.</p> <p>„Gamma“: Úprava vyvážení mezi jasnými a tmavými plochami obrazu.</p> <p>„Zjasnění bílé“: Zdůraznění světlých barev.</p> <p>„Živé barvy“: Oživuje barvy a zajišťuje čistou reprodukci tělových tónů.</p> <p>Rada</p> <p>Tato funkce je dostupná pouze při nastavení položky „Barevný prostor“ na „Rozšířený“.</p> <p>„Barevný prostor“: Změna barevného rozsahu (pouze pro KDL-46S2510, KDL-46S2530, KDL-40S2510, KDL-40S2530).</p> <p>„Redukce šumu MPEG“: Omezení obrazového šumu ve filmech s kompresí MPEG (pouze v digitálním režimu).</p>

Nabídka Zvuk

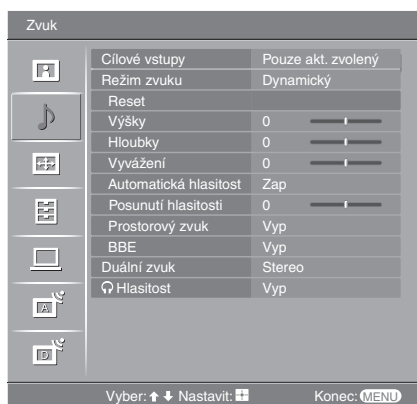

V nabídce Zvuk můžete zvolit z položek vyobrazených v dále uvedeném seznamu. Výběr položek v nabídce „Nastavení“, viz „Navigace v nabídkách“ (strana 19).

Cílové vstupy

Výběr, zda má být nastavení nabídky Zvuk použito na všechna vstupní zařízení nebo pouze na aktuálně vybrané vstupní zařízení.

„Všechny“: Použití nastavení na všechna vstupní zařízení.

„Pouze akt. zvolený“: Použití nastavení jen na aktuální vstupní zařízení.

Režim zvuku

Výběr režimu zvuku.

„Dynamický“: Zdůraznění výšek a hloubek.

„Standardní“: Standardní zvuk. Doporučeno pro domácí použití.

„Personální“: Nevýrazná odezva. Umožňuje uložit vlastní uživatelské nastavení.

Reset

Obnoví všechna nastavení zvuku kromě „Režim zvuku“, „Duální zvuk“ a „Vazba sluch/repro“ na výchozí tovární hodnoty.

Výšky

Nastavení vysokých kmitočtů.

Hloubky

Nastavení hlubokých kmitočtů.

Vyvážení

Vyvážení levého nebo pravého reproduktoru.

Aut. hlasitost

Udržení konstantní úrovně hlasitosti i tehdy, když dochází k rozdílům v úrovni hlasitosti (např. reklamy bývají vysílány s vyšší hlasitostí, než jiné programy).

Posunutí hlasitosti

Upravuje nastavení úrovně hlasitosti ve vztahu k ostatním vstupům při nastavení položky „Cílové vstupy“ na „Pouze akt. zvolený“.

Prostorový zvuk

Výběr režimu prostorového zvuku.

„TruSurround XT“: Prostorový zvuk (pouze pro stereo programy).

„Simulované stereo“: Přidání prostorového efektu u mono programů.

„Vyp“: Normální stereo nebo mono poslech.

BBE

Zvýšení věrohodnosti zvuku díky vyrovnání fázových efektů v reproduktorech pomocí „BBE High Definition Sound System“ (zvukový systém BBE s vysokým rozlišením).

Duální zvuk

Nastavení stereo nebo duálního zvuku.

„Stereo”, „Mono”: Stereo vysílání.

„A”/„B”/„Mono”: U dvojjazyčného vysílání zvolte „A” pro zvuk kanálu 1, „B” pro zvuk kanálu 2, nebo „Mono” pro monofonní kanál, je-li dostupný.

Rada

Pokud zvolíte další zařízení zapojené k televizoru, nastavte „Duální zvuk” na „Stereo”, „A” nebo „B”.

Vazba sluch/repro (vazba sluchátek a reproduktorů)

Zapnutí/vypnutí reproduktorů televizoru při připojení sluchátek.

„Zap”: Zvuk je slyšet pouze ze sluchátek.

„Vyp”: Zvuk je slyšet současně z televizoru a sluchátek.

Rada

Položky „Výšky”, „Hloubky”, „Vyvážení”, „Aut. hlasitost”, „Surround” a „BBE” nelze použít pro sluchátka a audiovýstupy.

Nabídka nastavení obrazovky

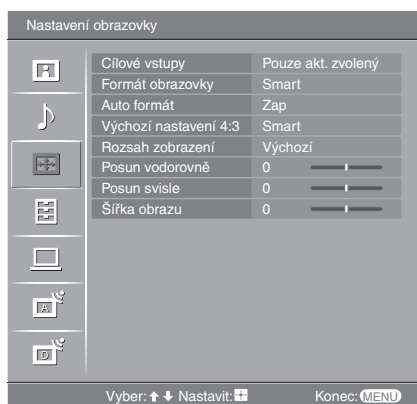

V nabídce Nastavení obrazovky můžete nastavit níže uvedené položky. Výběr položek v nabídce „Nastavení“, viz „Navigace v nabídkách“ (strana 19).

Cílové vstupy

Výběr, zda má být nastavení nabídky Nastavení obrazovky použito na všechna vstupní zařízení nebo pouze na aktuálně vybrané vstupní zařízení.

„Všechny“: Použití nastavení na všechna vstupní zařízení.

„Pouze akt. zvolený“: Použití nastavení jen na aktuální vstupní zařízení.

Formát obrazovky

Podrobnější informace o formátu obrazovky, viz „Ruční přepínání režimu obrazovky podle vysílání“ (strana 14).

Auto formát

Automatická změna formátu zobrazení podle vysílaného signálu. Pro ponechání vašeho nastavení zvolte hodnotu „Vyp“.

Rady

- I když položku „Auto formát“ nastavíte na „Zap“ nebo „Vyp“, můžete vždy změnit formát zobrazení opakovaným stisknutím tlačítka .
- „Auto formát“ je k dispozici pouze pro signály PAL a SECAM.

Výchozí nastavení 4:3

Výběr výchozího režimu obrazovky pro vysílání ve formátu 4:3.

„Smart“: Zobrazuje konvenční vysílání 4:3 s imitací efektu širokoúhlého obrazu.

„4:3“: Zobrazení obvyklého vysílání 4:3 ve správném poměru.

„Vyp“: Zachování aktuálního nastavení položce „Formát obrazovky“ při změně kanálu nebo vstupního zařízení.

Rada

Tato položka je dostupná pouze při nastavení „Auto formát“ na „Zap“.

Rozsah zobrazení

Nastavení velikosti obrazu.

„Normální“: Zobrazení obrazu v původní velikosti.

„-1“/„-2“: Zvětšení obrazu a skrytí okrajů obrazu.

Posun vodorovně

Nastavení vodorovné polohy obrazu pro jednotlivý formát obrazovky.

Posun svisle

Nastavení svislého umístění obrazu při vybraném formátu obrazovky Smart (50 Hz), Zoom nebo 14:9.

Šířka obrazu

Nastavení šířky obrazu při vybraném formátu obrazovky Smart, Zoom nebo 14:9.

Nabídka Nastavení



V nabídce Nastavení můžete nastavit níže uvedené položky. Výběr položek v nabídce „Nastavení“, viz „Navigace v nabídkách“ (strana 19).

Automatický start

Spuštění „nabídky po prvním zapnutí“ pro volbu jazyka, země/oblasti a naladění všech dostupných digitálních a analogových kanálů. Obvykle nemusíte provádět tuto operaci, protože jazyk a země/oblast budou zvoleny a kanály již naladěny při první instalaci televizoru (strana 5, 6). Tato možnost však umožňuje tento proces opakovat (např. znovu naladit televizor po přestěhování nebo vyhledat nové kanály, které jejich provozovatelé zprovoznil).

Jazyk

Výběr jazyka nabídky.

AV předvolby

Přiřazení názvu jakémukoliv zařízení připojenému k bočním nebo zadním konektorům. Pokud je takové zařízení zvoleno, zobrazí se tento název krátce na obrazovce. Můžete přeskočit vstupní zdroj, který není připojen k žádnému zařízení.

- 1 Stiskněte pro výběr požadovaného vstupního zdroje, potom stiskněte .
- 2 Stiskněte pro výběr požadované položky, potom stiskněte .
Označení zařízení: Použijte jeden z předvolených názvů pro přiřazení označení připojenému přístroji.
„Změnit“: Vytváří váš vlastní název. Postupujte podle kroků 2 až 4 z odstavce „Označení programů“ (strana 28).
„Přeskočit“: Přeskočení vstupního zdroje, který není připojen k žádnému zařízení, když stisknete pro výběr vstupního zdroje.

Auto S-Video

Výběr vstupního signálu z konektorů S-Video S-6, pokud jsou připojeny oba konektory S-6.

Nastavení časovače

Nastavení časovače zapnutí/vypnutí televizoru.

Časovač vypnutí

Nastavuje interval času, po kterém se televizor automaticky přepne do pohotovostního režimu.

Pokud je aktivována položka Časovač vypnutí, svítí indikátor (časovač) na televizoru (vpředu) oranžově.

Rady

- Pokud televizor vypnete a znovu zapnete, položka „Časovač vypnutí“ se znovu nastaví na „Vyp“.
- Jednu minutu před přepnutím televizoru do pohotovostního režimu se zobrazí zpráva „Časovač vypnutí brzy vypne televizor“.

Časovač zapnutí

Nastavení časovače zapnutí televizoru.

„Den“: Nastavení dne, kdy se má aktivovat časovač zapnutí.

„Čas“: Nastavení času zapnutí televizoru.

„Doba trvání“: Nastavení časového intervalu, po kterém se televizor opět automaticky přepne do pohotovostního režimu.

„Nastavení hlasitosti“: Nastavení hlasitosti při časovém zapnutí televizoru.

Nastavení hodin

Manuální nastavení hodin. Při příjmu digitálních kanálů nelze hodiny nastavit manuálně, protože se nastaví podle časového kódu vysílaného signálu.

Spořič energie



Nastavení režimu spořiče energie pro snížení příkonu televizoru.

Pokud je vybrána položka „Vypnutý obraz“, obraz je vypnutý a indikátor  (vypnutý obraz) na televizoru (vpředu) svítí zeleně. Zvuk zůstává nezměněn.

Senzor osvětlení

Automaticky se optimalizují parametry obrazu v souladu s okolním osvětlením v místnosti.



AV2 výstup

Výběr signálu, který bude na výstupu konektoru s označením  2 v zadní části televizoru. Pokud do konektoru  2 připojíte videorekordér nebo jiné záznamové zařízení, můžete provádět záznam ze zařízení připojeného do jiných konektorů na televizoru.

„TV“: Vysílání televizního signálu.

„AV1“: Výstupní signály ze zařízení připojeného ke konektoru  1.

„AV6“: Výstupní signály ze zařízení připojeného ke konektoru  6.

„Auto“: Zobrazení kteréhokoliv signálu na obrazovce (kromě signálů z konektorů  3, HDMI IN 4/5 a PC ).

Tiché zapnutí

Nastavení nízké hlasitosti při prvním zapnutí televizoru, hlasitost se postupně zvyšuje na přednastavenou úroveň.

Reproduktor

Zapnutí/vypnutí reproduktorů televizoru.

„Zap“: Reproduktory televizoru jsou zapnuty. Poslech zvuku probíhá přes reproduktory televizoru.

„Vyp“: Reproduktory televizoru jsou vypnuty. Poslech zvuku probíhá přes externí audio zařízení připojené k výstupním audio konektorům.

Systém barev

Výběr systému barev („Auto“, „PAL“, „SECAM“, „NTSC3.58“, „NTSC4.43“ nebo „PAL60“) podle vstupního signálu ze zdroje.

Informace o výrobku

Zobrazení informací o televizoru.

Obnovit všech. nast.

Obnovení výchozího nastavení v nabídce Nastavení a spuštění nabídky Automatický start.

Nabídka Nastavení PC

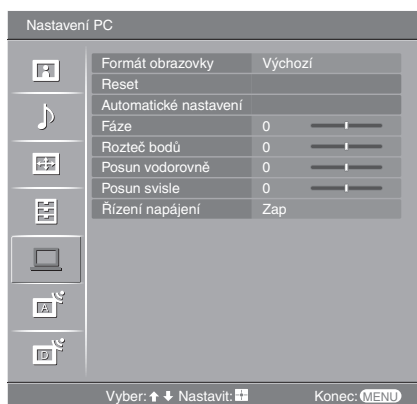

V nabídce Nastavení PC můžete nastavit níže uvedené položky. Výběr položek v nabídce „Nastavení“, viz „Navigace v nabídkách“ (strana 19).

Formát obrazovky

Výběr režimu obrazovky pro zobrazení výstupního signálu z PC.

„Normální“: Zobrazení obrazu v původní velikosti.

„Plný 1“: Zvětšení obrazu na celou obrazovku se zachováním původního poměru stran.

„Plný 2“: Zvětšení obrazu na celou obrazovku.

Reset

Obnovení výchozího nastavení kromě položek „Formát obrazovky“ a „Řízení napájení“.

Automatické nastavení

Automatické nastavení polohy a fáze obrazu při zobrazování signálu z PC na televizoru.

Rada

Položka Automatické nastavení nemusí být u některých typů vstupních signálů zcela funkční. V takových případech upravte ručně položky „Fáze“, „Rozteč bodů“, „Posun vodorovně“ a „Posun svisle“.

Fáze

Nastavení fáze, pokud obrazovka bliká.

Rozteč bodů

Nastavení rozteče bodů, pokud jsou na obrazovce nechtěné svislé pruhy.

Posun vodorovně

Nastavení vodorovné polohy obrazu pro jednotlivý formát obrazovky.

Posun svisle

Nastavení svislé polohy obrazu pro jednotlivý formát obrazovky.

Řízení napájení

Přepnutí televizoru do pohotovostního režimu, pokud nebyl 30 sekund přijat žádný signál.

Nabídka Nastavení analogové části (pouze analogový režim)

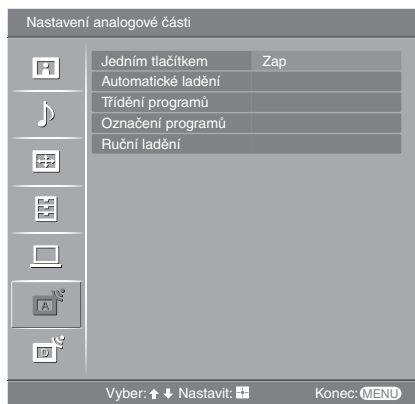

V nabídce Nastavení analogové části lze měnit/nastavovat analogové parametry televizoru. Výběr položek v nabídce „Nastavení“, viz „Navigace v nabídkách“ (strana 19).

Jedním tlačítkem

Pokud je položka „Jedním tlačítkem“ nastavena na „Zap“, můžete vybrat analogový kanál stisknutím jednoho přednastaveného číselného tlačítka (0 - 9) na dálkovém ovladači.

Poznámka

Pokud je položka „Jedním tlačítkem“ nastavena na „Zap“, nelze vybírat čísla kanálů 10 a vyšší, zadáním dvou číslic na dálkovém ovladači.

Automatické ladění

Naladění všech dostupných analogových kanálů.

Obvykle nemusíte provádět tuto operaci, protože kanály jsou již naladěny po první instalaci (strana 5, 6). Tato možnost však umožňuje tento proces opakovat (např. znovu naladit televizor po přestěhování nebo vyhledat nové kanály, které jejich provozovatelé zprovozňovali).

Třídění programů

Mění pořadí, ve kterém byly analogové kanály v televizoru uloženy.

- 1 Stiskněte \uparrow/\downarrow pro výběr kanálu, který chcete přesunout, potom stiskněte \oplus .
- 2 Stiskněte \uparrow/\downarrow pro výběr nové pozice, potom stiskněte \oplus .

Označení programů

Přiřadí vybranému názvu kanálu až 5 písmen nebo číslic. Název se krátce zobrazí na obrazovce po výběru kanálu. (Názvy kanálů se obvykle automaticky přebírají z teletextu (pokud je dostupný).)

- 1 Stiskněte \uparrow/\downarrow pro výběr kanálu, který chcete pojmenovat, potom stiskněte \oplus .
- 2 Stiskněte \uparrow/\downarrow pro výběr požadovaného písmena nebo číslice („_“ pro mezeru), potom stiskněte \rightarrow .

Pokud zadáte nesprávný znak

Stiskněte \leftarrow/\rightarrow pro výběr nesprávného znaku. Potom stiskněte \uparrow/\downarrow pro výběr správného znaku.

Vymazání všech znaků

Vyberte „Reset“ a pak stiskněte \oplus .

- 3 Opakujte postup z kroku 2, dokud není název kompletní.
- 4 Vyberte „OK“ a stiskněte \oplus .

Před výběrem položek „Název“/„AFT“/„Audio filtr“/„Přeskočit“/„Dekodér“ stisknete PROG +/- pro výběr čísla programu pro kanál. Nemůžete vybrat číslo programu, které je nastaveno na přeskočení (strana 30).

Program/Systém/Kanál

Ruční ladění předvoleb.

- 1 Stiskněte \uparrow/\downarrow pro výběr položky „Program“, potom stiskněte \oplus .
- 2 Stiskněte \uparrow/\downarrow pro výběr čísla programu, který chcete ručně naladit (pokud ladíte videorekordér, vyberte kanál 00), potom stiskněte RETURN.
- 3 Stiskněte \uparrow/\downarrow pro výběr položky „Systém“, potom stiskněte \oplus .
- 4 Stiskněte \uparrow/\downarrow pro výběr jednoho z následujících televizních vysílacích systémů, potom stiskněte \leftarrow .
B/G: Pro západoevropské země/oblasti
D/K: Pro východoevropské země/oblasti
L: Pro Francii
I: Pro Velkou Británii
- 5 Stiskněte \uparrow/\downarrow pro výběr položky „Kanál“, potom stiskněte \oplus .
- 6 Stiskněte \uparrow/\downarrow pro výběr položky „S“ (pro kabelové kanály) nebo „C“ (pro pozemní kanály), potom stiskněte \Rightarrow .
- 7 Při ladění kanálů postupujte následujícím způsobem:

Pokud neznáte číslo kanálu (frekvenci)

Stiskněte \uparrow/\downarrow pro vyhledání nejbližšího dostupného kanálu. Po nalezení kanálu se hledání zastaví. Pro pokračování vyhledávání stiskněte \uparrow/\downarrow .

Pokud znáte číslo kanálu (frekvenci)

Pomocí číselných tlačítek zadejte číslo kanálu požadovaného vysílače nebo číslo kanálu vašeho videorekordéru.

- 8 Stiskněte \oplus pro označení položky „Potvrdit“, potom stiskněte \oplus .
- 9 Stiskněte \downarrow pro výběr položky „OK“, potom stiskněte \oplus .

Opakujte výše uvedený postup pro ruční naladění dalších kanálů.

Název

Přiřazení až pětímístného názvu k vybranému kanálu (písmena i číslice). Tento název se krátce zobrazí na obrazovce po výběru kanálu.

Pro vložení znaků postupujte podle kroků 2 až 4 z kapitoly „Označení programů“ (strana 28).

AFT

Jemné doladění vybraného programu pro zlepšení kvality obrazu.

Jemné ladění můžete nastavit v rozsahu - 15 až + 15. Pokud je vybrána položka „On“, provede se jemné ladění automaticky.

Audio filtr

Zlepšení zvuku jednotlivých kanálů v případě velkého zkreslení u mono vysílání. Někdy může nestandardní vysílací signál způsobit zkreslení zvuku nebo občasné vypnutí zvuku během sledování monofonních programů.

Pokud nemáte pocit, že by byl zvuk zkreslený, doporučujeme vám ponechat tuto možnost nastavenou na výchozí hodnotu „Vyp“.





Poznámky

- Je-li zvoleno nastavení „Nízký“ nebo „Vysoký“, nelze přijímat stereofonní nebo dvoukanálový zvuk.
- Položka „Audio filtr“ není dostupná při nastavení položky „Systém“ na „L“.

Přeskočit

Když stisknete PROG +/- pro volbu kanálů, nevyužité analogové kanály se přeskočí. (Pomocí číselných tlačítek však můžete přeskočený kanál vždy vybrat.)

Dekodér

Prohlížení a záznamy zakódovaného kanálu zvolte, když používáte dekodér připojený ke konektoru scart  /  1, nebo konektoru scart  /  2 přes videorekordér.

Poznámka

V závislosti na zemi/oblasti nastavené pro položku „Země“ (strana 6), nemusí být tato možnost k dispozici.

Potvrdit

Uložení změn provedených v nastavení nabídky „Ruční ladění“.

Nabídka Nastavení digitální části DV3

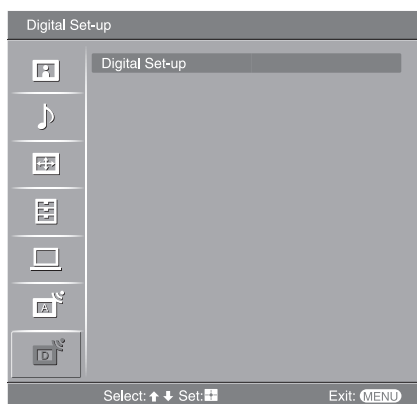

V nabídce Nastavení digitální části lze měnit/nastavovat digitální parametry televizoru. Vyberte Nastavení digitální části a stiskněte (+) pro zobrazení následujících nabídek. Výběr položek v nabídce „Nastavení“, viz „Navigace v nabídkách“ (strana 19).

Digital Tuning (Digitální ladění)

Zobrazení nabídky „Digital Tuning (Digitální ladění)“.

Digital Auto Tuning (Digitální automatické ladění)

Naladí všechny dostupné digitální kanály.

Obvykle nemusíte provádět tuto operaci, protože kanály jsou již naladěny po první instalaci (strana 6). Tato možnost však umožňuje tento proces opakovat (např. znovu naladit televizor po přestěhování nebo vyhledat nové kanály, které jejich provozovatelé zprovozňovali).

Programme List Edit (Editace seznamu programů)

Odstranění všech nechtěných digitálních kanálů a změna pořadí digitálních kanálů uložených v TV.

- 1 Stiskněte \uparrow/\downarrow pro výběr kanálu, který chcete odstranit nebo přesunout na novou pozici.

Pokud znáte číslo kanálu (frekvenci)

Číselnými tlačítky zadejte třímístné číslo požadovaného programu.

- 2 Odstraňte nebo změňte pořadí digitálních kanálů následujícím způsobem:

Odstranění digitálního kanálu

Stiskněte (+). Zobrazí se zpráva, která vyžaduje potvrzení, zda má být vybraný kanál odstraněn. Stiskněte \leftarrow pro výběr položky „Yes (Ano)“, potom stiskněte (+).

Změna pořadí digitálních kanálů

Stiskněte \rightleftarrows , potom stiskněte \uparrow/\downarrow pro výběr nové pozice kanálu a stiskněte \leftarrow . Opakujte postup v krocích 1 a 2 pro další kanály, které chcete přesunout.

- 3 Stiskněte RETURN (Zpět).

Digital Manual Tuning (Digitální ruční ladění)

Ruční naladění digitálních kanálů.

- 1 Stiskněte číselná tlačítka pro výběr čísla kanálu, který chcete ručně naladit, potom stiskněte \uparrow/\downarrow pro naladění kanálu.
- 2 Jakmile jsou nalezeny dostupné kanály, stiskněte \uparrow/\downarrow pro výběr kanálu, který chcete uložit, potom stiskněte (+).
- 3 Stiskněte \uparrow/\downarrow pro výběr čísla kanálu, který chcete uložit na novou pozici, potom stiskněte (+).

Opakujte výše uvedený postup pro ruční naladění dalších kanálů.

Digital Set-up (Digitální nastavení)

Zobrazuje nabídku „Nastavení digitální části“.

Subtitle Setting (Nastavení titulků)*

Zobrazení digitálních titulků na obrazovce.

Pokud je vybrána položka „For Hard Of Hearing (Pro neslyšící)“, mohou být spolu s titulky zobrazovány různé vizuální pomocné informace (obsahují-li TV kanály takové informace).

Subtitle Language (Jazyk titulků)*

Výběr jazyka, ve kterém jsou zobrazovány titulky.

Audio Language (Jazyk audio)*



Výběr jazyka používaného pro zvuk programů. Některé digitální programy mohou vysílat zvukový doprovod ve více jazycích.

Audio Type (Typ audio)*

Zvyšuje hlasitost zvuku při výběru položky „For Hard Of Hearing (Pro neslyšící)“.

Parental Lock (Rodičovský zámek)*

Nastavení věkového omezení pro programy. Programy, které překračují věkové omezení, mohou být sledovány pouze po zadání správného kódu PIN.

- 1 Stisknutím číselných tlačítek zadejte existující kód PIN.
Pokud jste ještě kód PIN nenastavili, zobrazí se okno pro zadání tohoto kódu. Postupujte podle pokynů v části „PIN Code (Kód PIN)“ níže.
- 2 Stiskněte / pro výběr věkového omezení nebo vyberte „None (Žádné)“ (pro neomezené sledování), potom stiskněte .
- 3 Stiskněte RETURN (Zpět).

PIN Code (Kód PIN)*

První nastavení kódu PIN nebo změna existujícího kódu.

- 1 Kód PIN zadejte následujícím způsobem:

Pokud jste kód PIN nastavili dříve

Stisknutím číselných tlačítek zadejte existující kód PIN.

Pokud jste ještě kód PIN nenastavili

Stisknutím číselných tlačítek zadejte výchozí nastavení kódu PIN - 9999.

- 2 Stisknutím číselných tlačítek zadejte nový kód PIN.
Zobrazí se zpráva, která vás informuje o přijetí nového kódu PIN.
- 3 Stiskněte RETURN (Zpět).

Rada

Kód PIN 9999 je přijat vždy.

Technical Set-up (Technické nastavení)

Zobrazuje nabídku Technical Set-up (Technické nastavení).

„Auto Service Update (Auto aktual. vysílačů)“: Umožňuje televizoru detekovat a ukládat nové digitální kanály, jakmile jsou dostupné.

„Software Download (Stažení softwaru)“: Automatické aktualizace programového vybavení přes existující anténní připojení (jsou-li vydány). Společnost Sony doporučuje nastavit tuto možnost vždy na „On (Zap)“. Nepřejete-li si provádět aktualizaci, nastavte tuto funkci na „Off (Vyp)“.

„System Information (O systému)“: Zobrazuje aktuální verzi programového vybavení a úroveň signálu.

„Time Zone (Časové pásmo)“: Ruční výběr časového pásma, pokud se liší od pásma nastaveného pro vaši zemi.

CA Module Set-up (Nastavení modulu CA)

Umožnění přístupu ke službě Pay Per View (platba za jednotlivé sledování pořadu) po pořízení kódovacího modulu Conditional Access Module (CAM) a karty pro sledování. Na straně 33 najdete informace o umístění konektoru  (PCMCIA).

* Uvědomte si prosím, že tato funkce nemusí být dostupná v některých zemích.

Připojení volitelného příslušenství

K televizoru lze připojit velké množství volitelných doplňkových zařízení. Připojovací kabely nejsou součástí příslušenství.

Připojení k televizoru (boční strana)

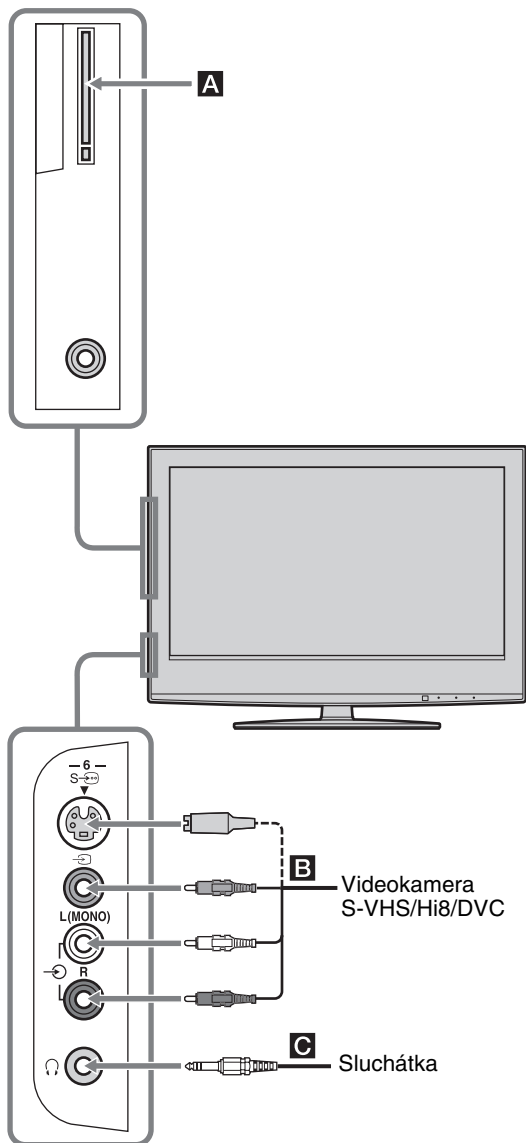

Pro připojení

Proveďte

Modul CAM
(Conditional
Access Module) **A**

Pro použití služby placené televize (Pay Per View).
Podrobnější informace najdete v dokumentaci k vašemu modulu CAM. Před použitím modulu CAM odstraňte gumový kryt ze slotu pro modul CAM. Při vkládání modulu CAM vypněte televizor. Pokud modul CAM nepoužíváte, doporučujeme nasadit kryt na slot pro modul CAM.

Poznámka

Modul CAM není podporován ve všech zemích. Poradte se prosím s autorizovaným prodejcem.

S VHS/Hi8/DVC
kamera **B**

Připojte ke konektoru S video konektoru \rightarrow 6 a audio konektorům \rightarrow 6. Pro zabránění obrazového šumu nezapojujte kameru do video konektoru \rightarrow 6 a S video konektoru S \rightarrow 6 ve stejnou dobu. Mono zařízení připojte do konektoru L \rightarrow 6.

Sluchátka **C**

Připojte ke konektoru \rightarrow pro poslech zvuku z televizoru přes sluchátka.

Připojení k televizoru (zadní strana)

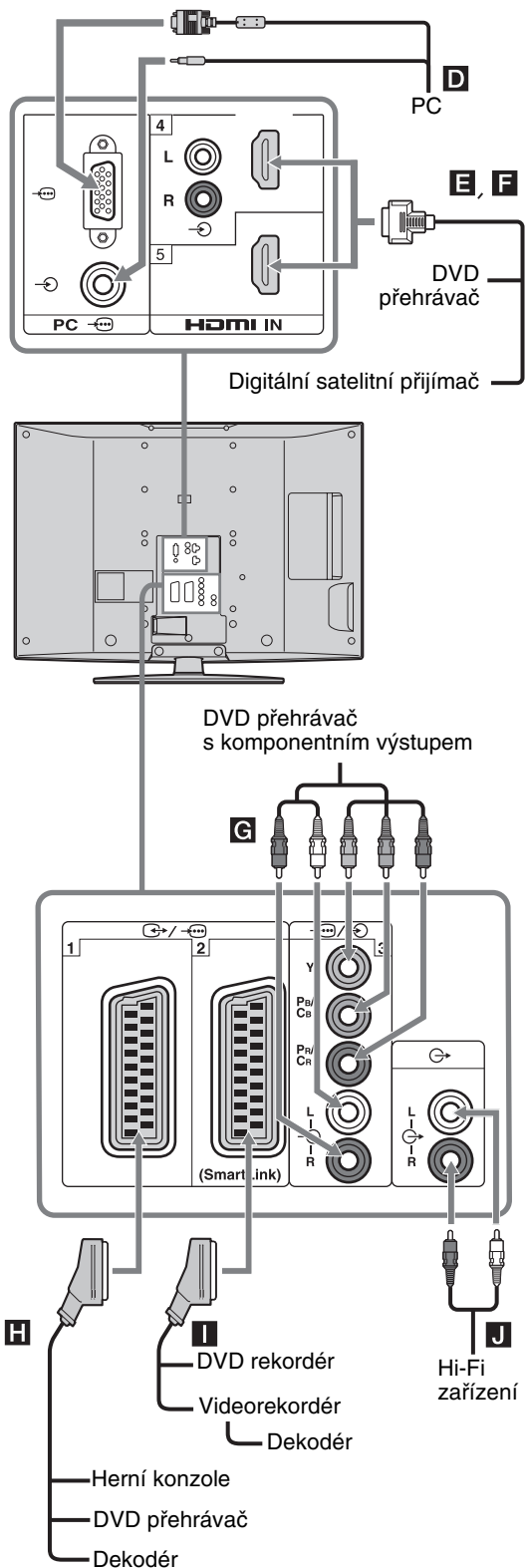

Pro připojení **Provedte**

PC **D** Připojte do konektorů PC / . Doporučujeme používat PC kabel s ferity.

Digitální satelitní přijímač nebo DVD přehrávač **E, F** V případě, že je zařízení vybaveno konektory HDMI, připojte jej do konektoru HDMI IN 4 nebo 5. Digitální video a audio signály vstupují ze zařízení. V případě, že je zařízení vybaveno konektorem DVI, připojte jej do konektoru HDMI IN 4 pomocí adaptéru DVI - HDMI (není součástí příslušenství) a zapojte audio výstupy zařízení do audio vstupů v konektoru HDMI IN 4.

Poznámky

- Konektory HDMI podporují pouze následující video formáty: 480i, 480p, 576i, 576p, 720p a 1080i. Pro připojení PC použijte prosím výstupní konektor PC .
- Používejte pouze HDMI kabely, které obsahují logo HDMI.

DVD přehrávač s komponentním výstupem **G** Připojte do komponentního konektoru a audio konektorů / 3.

Herní konzole, DVD přehrávač nebo dekodér **H** Připojte ke konektoru scart / 1. Když připojíte dekodér, je zakódovaný signál z televizního tuneru odeslán do dekodéru a poté z dekodéru vystupuje dekodovaný signál.

DVD rekordér nebo videorekordér podporující SmartLink **I** Provedte připojení ke konektoru scart / 2. SmartLink je doporučující přímé spojení mezi televizorem a videorekordérem/DVD rekordérem.

Hi-Fi audio zařízení **J** Pro poslech zvuku z televizoru na Hi-Fi audio zařízení připojte zařízení do výstupních audiokonektorů .

Nabídka Nástroje v režimu PC vstup

Stiskněte TOOLS pro zobrazení následujících položek během prohlížení obrázků z připojeného PC.

Položka	Popis
Spořič energie	Viz strana 26.
Režim obrazu	Viz strana 20.
Režim zvuku	Viz strana 22.
Automatické nastavení	Viz strana 27.
Posun vodorovně	Viz strana 27.
Posun svisle	Viz strana 27.
Automatické nast. hodin (pouze v analogovém režimu)	Přepnutí do digitálního režimu a nastavení času.
 Hlasitost	Upravení hlasitosti sluchátek.

Technické údaje

Zobrazovací jednotka

Napájení:

220 – 240 V stř., 50 Hz

Velikost obrazovky:

KDL-46S2510/KDL-46S2530:

46 palců (cca 116,9 cm)

KDL-40S2510/KDL-40S2530:

40 palců (úhlopříčka cca 101,6 cm)

KDL-32S2510/KDL-32S2520/KDL-32S2530:

32 palců (cca 80,1 cm)

Rozlišení panelu:

1 366 bodů (horizontálně) x 768 řádků (vertikálně)

Příkon (odběr):

KDL-46S2510/KDL-46S2530: 220 W

KDL-40S2510/KDL-40S2530: 180 W

KDL-32S2510/KDL-32S2520/KDL-32S2530: 125 W

Příkon v pohotovostním režimu:

0,3 W

Rozměry (š x v x h):

KDL-46S2510/KDL-46S2530:

cca 1 120 x 805 x 334 mm (se stojanem)

cca 1 120 x 755 x 116 mm (bez stojanu)

KDL-40S2510/KDL-40S2530:

cca 988 x 716 x 334 mm (se stojanem)

cca 988 x 664 x 103 mm (bez stojanu)

KDL-32S2510/KDL-32S2520/KDL-32S2530:

cca 792 x 593 x 219 mm (se stojanem)

cca 792 x 546 x 99 mm (bez stojanu)

Hmotnost:

KDL-46S2510/KDL-46S2530:

cca 34 kg (se stojanem)

cca 28 kg (bez stojanu)

KDL-40S2510/KDL-40S2530:

cca 27 kg (se stojanem)

cca 21 kg (bez stojanu)

KDL-32S2510/KDL-32S2520/KDL-32S2530:

cca 17 kg (se stojanem)

cca 15 kg (bez stojanu)

Systém obrazovky

Panel LCD (panel z tekutých krystalů)

Systém příjmu televizního vysílání

Analogové: Podle volby země/oblasti:

B/G/H, D/K, L, I

Digitální: DVB-T

Barevný/video systém

Analogové: PAL, SECAM

NTSC 3.58, 4.43 (pouze vstup Video In)

Digitální: MPEG-2 MP@ML

Anténa

75 ohmů, konektor pro externí anténu VHF/UHF

Pokrytí kanálů

Analogové: VHF:	E2 - E12
UHF:	E21 - E69
Kabelová televize:	S1 - S20
HYPERBAND:	S21 - S41
D/K:	R1 - R12, R21 - R69
L:	F2 - F10, B - Q, F21 - F69
I:	UHF B21 - B69

Digitální: VHF/UHF

Koncovky

 1

Konektor Scart 21pólový (norma CENELEC) včetně vstupu audio/video, vstupu RGB a výstupu TV audio/video.

 2 (SmartLink)

Konektor Scart 21pólový (norma CENELEC) včetně vstupu audio/video, vstupu RGB, volitelného výstupu audio/video a rozhraní SmartLink.

 3

Podporované formáty: 1080i, 720p, 576p, 576i, 480p, 480i

Y: 1 V_{š-š}, 75 ohmů, 0,3 V negativní synchronizace

P_B/C_B: 0,7 V_{š-š}, 75 ohmů

P_R/C_R: 0,7 V_{š-š}, 75 ohmů

 3

Vstup Audio (konektory cinch)

500 mVrms

Impedance: 47 kiloohmů

Vstup HDMI IN 4, 5

Video: 1080i, 720p, 576p, 576i, 480p, 480i

Audio: Dva kanály lineární PCM

32, 44,1 a 48 kHz, 16, 20 a 24 bitů,

Analogový audio vstup (konektory cinch)

500 mVrms, impedance 47 kiloohmů

(pouze HDMI IN 4)

 6 Vstup S video (4pólový mini DIN)

 6 Video vstup (konektor cinch)

 6 Audio vstup (konektory cinch)

 Výstup audio (levý/pravý) (konektory cinch)

PC  Vstup PC (15 Dsub) (viz strana 37)

G: 0,7 V_{š-š}, 75 ohmů, bez synchronizace se zelenou složkou

B: 0,7 V_{š-š}, 75 ohmů, bez synchronizace se zelenou složkou

R: 0,7 V_{š-š}, 75 ohmů, bez synchronizace se zelenou složkou

HD: 1-5 V_{š-š}

VD: 1-5 V_{š-š}

 Vstup PC audio (minijack)

 Konektor pro připojení sluchátek

 Slot pro modul CAM (Conditional Access Module)

Zvukový výstup

10 W + 10 W

Dodávané příslušenství

Podrobnosti viz „1: Kontrola příslušenství“ na straně 4.

Volitelné příslušenství

- Držák pro montáž na stěnu
SU-WL51 (pro KDL-46S2510/KDL-46S2530
KDL-40S2510/KDL-40S2530)
SU-WL31 (pro KDL-32S2510/KDL-32S2520/
KDL-32S2530)

Design a technické údaje se mohou změnit bez předchozího upozornění.

Referenční tabulka signálů PC vstupu

Signály	Horizontálně (pixely)	Vertikálně (řádky)	Horizontální frekvence (kHz)	Vertikální frekvence (Hz)	Norma
VGA	640	480	31,5	60	VGA
	640	480	37,5	75	VESA
	720	400	31,5	70	VGA-T
SVGA	800	600	37,9	60	Požadavky VESA
	800	600	46,9	75	VESA
XGA	1 024	768	48,4	60	Požadavky VESA
	1 024	768	56,5	70	VESA
	1 024	768	60	75	VESA
WXGA	1 280	768	47,4	60	VESA
	1 280	768	47,8	60	VESA
	1 360	768	47,7	60	VESA



- Vstup PC na tomto televizoru nepodporuje synchronizaci se zelenou složkou nebo kompozitní synchronizaci.
- Vstup PC na tomto televizoru nepodporuje prokládané signály (interlaced).
- Vstup PC na tomto televizoru podporuje tučně zvýrazněné signály s vertikální frekvencí 60 Hz ve výše uvedené tabulce.
- Pro dosažení nejlepší kvality obrazu doporučujeme používat signály s vertikální frekvencí 60 Hz z osobního počítače. U zařízení typu „plug and play“ budou signály s obnovovacím kmitočtem 60 Hz vybrány automaticky.

Odstraňování problémů

Zkontrolujte, zda indikátor  (pohotovostní režim) bliká červeně.

Pokud bliká





Došlo k aktivaci funkce vlastní diagnostiky.

- 1 Změřte dobu, po kterou indikátor  (pohotovostní režim) bliká a kdy přestane blikat.
Tak například, indikátor dvě sekundy bliká, na jednu sekundu přestane blikat a pak opět dvě sekundy bliká.
- 2 Stisknutím tlačítka  na televizoru (na horní straně) vypněte televizor, odpojte síťový napájecí kabel a informujte prodejce nebo servisní středisko Sony o způsobu blikání indikátoru (doba trvání a interval).

Pokud neblinká

- 1 Zkontrolujte položky v následujících tabulkách.
- 2 Pokud problém stále přetrvává, nechte váš televizor opravit kvalifikovaným servisním pracovníkem.

Obraz

Problém	Příčina/odstranění
Nezobrazuje se žádný obraz (obrazovka je tmavá) a není slyšet žádný zvuk.	<ul style="list-style-type: none">• Zkontrolujte správné připojení antény.• Připojte televizor k síti a stiskněte tlačítko  na televizoru (horní strana).• Pokud se indikátor  (pohotovostní režim) rozsvítí červenou barvou, stiskněte tlačítko TV .
Žádný obraz nebo žádná informace nabídky ze zařízení připojeného ke konektoru Scart.	<ul style="list-style-type: none">• Zkontrolujte, zda je doplňkové zařízení zapnuto a opakovaně stiskněte  / , dokud se na obrazovce nezobrazí správný vstupní symbol.• Zkontrolujte zapojení mezi doplňkovým zařízením a televizorem.
Zdvojený obraz nebo výskyt duchů.	<ul style="list-style-type: none">• Zkontrolujte připojení antény/kabelu.• Zkontrolujte umístění a směr antény.
Na obrazovce se zobrazuje pouze sněžení a šum.	<ul style="list-style-type: none">• Zkontrolujte, zda není anténa zlomená nebo ohnutá.• Zkontrolujte, zda není anténa na konci své životnosti (3 - 5 let v normálním provozu, 1 - 2 roky při provozu na mořském pobřeží).
Zkreslený obraz (tečkované řádky nebo pruhy).	<ul style="list-style-type: none">• Umístěte televizor do větší vzdálenosti od zdrojů elektrického šumu (například automobily, motocykly, vysoušeče vlasů nebo doplňkové zařízení).• Při instalaci doplňkového zařízení ponechte určitý prostor mezi tímto zařízením a televizorem.• Ujistěte se, že je anténa připojena pomocí dodaného koaxiálního kabelu.• Přívodní kabel antény ved'te ve větší vzdálenosti od ostatních připojovacích kabelů.
Šum obrazu při sledování televizního kanálu.	<ul style="list-style-type: none">• Vyberte položku „Ruční ladění“ v nabídce „Nastavení analogové části“ a spus'te funkci „AFT“ (Automatické jemné doladění) pro získání lepšího příjmu obrazu (strana 29).
Na obrazovce se zobrazují drobné černé anebo světlé body.	<ul style="list-style-type: none">• Obraz na panelu je tvořen obrazovými body. Malé černé anebo světlé body (pixely), které se vyskytují na obrazovce, nepředstavují závadu televizoru.
Pouze černobílý obraz.	<ul style="list-style-type: none">• Zvolte „Reset“ v nabídce „Obraz“ pro návrat k výchozím nastavením (strana 20).

Problém	Příčina/odstranění
Při sledování signálu na konektorech Y, Pb/Cb, Pr/Cr ze vstupu 3 se nezobrazují žádné barvy nebo jsou zobrazené barvy nestejněměrné.	<ul style="list-style-type: none"> • Zkontrolujte připojení konektorů Y, Pb/Cb, Pr/Cr vstupu 3. • Ujistěte se, že konektory Y, Pb/Cb, Pr/Cr vstupu 3 jsou pevně usazeny v příslušných zásuvkách.

Zvuk

Problém	Příčina/odstranění
Obraz je v pořádku, chybí ale zvuk.	<ul style="list-style-type: none"> • Stiskněte +/- nebo (Ztlumit). • Zkontrolujte, zda je položka „Reproduktor“ nastavena na „Zap“ v nabídce „Nastavení“ (strana 26).
Zašuměný zvuk.	<ul style="list-style-type: none"> • Viz „Šum v obraze“ - příčina/odstranění, viz strana 38.

Kanály

Problém	Příčina/odstranění
Nelze vybrat požadovaný kanál.	<ul style="list-style-type: none"> • Přepněte mezi digitálním nebo analogovým režimem a zvolte požadovaný digitální/analogový kanál.
Některé kanály nemají obraz.	<ul style="list-style-type: none"> • Kódované/předplacené kanály. Předplatě si službu placené televize. • Kanál je používán pouze pro datové přenosy (neobsahuje obraz nebo zvuk). • Podrobnosti o vysílání získáte u poskytovatele.
Nezobrazují se digitální kanály.	<ul style="list-style-type: none"> • obraťte se na místní televizní službu, abyste zjistili, zda je ve vaší oblasti dostupné digitální vysílání. • Poříděte si citlivější anténu.

Obecný

Problém	Příčina/odstranění
Televizor se automaticky vypíná (televizor se přepíná do pohotovostního režimu).	<ul style="list-style-type: none"> • Zkontrolujte, zda není aktivní položka „Časovač vypnutí“ nebo potvrďte nastavení položky „Doba trvání“ v „Časovač zapnutí“ (strana 25). • Pokud v režimu TV nepřijmete žádný signál nebo neprovedete žádnou operaci po dobu 10 minut, televizor se automaticky přepne do pohotovostního režimu.
Televizor se automaticky zapíná.	<ul style="list-style-type: none"> • Zkontrolujte, zda je aktivována funkce „Časovač zapnutí“ (strana 26).
Některé zdroje vstupního signálu nelze zvolit.	<ul style="list-style-type: none"> • Vyberte „AV předvolby“ v nabídce „Nastavení AV“ a zrušte „Přeskočit“ pro vstupní zdroj (strana 25).
Dálkový ovladač nefunguje.	<ul style="list-style-type: none"> • Vyměňte baterie.

Rejstřík

Číselné položky

14:9 14
4:3 14, 24

A

AFT 29
Anténa, připojení 4
Audio filtr 29
Aut. hlasitost 22
Auto formát 24
Auto S-Video 25
Automatický start 25
Automatické ladění
 analogové a digitální kanály 6
 pouze analogové kanály 28
 pouze digitální kanály 31
Automatické nast. hodin 14, 18, 35
Automatické nastavení 27
AV předvolby 25
AV2 výstup 26

B

Barevná sytost 20
Barevná teplota 21
Baterie, vložení do dálkového ovladače 4
BBE 22

C

Cílové vstupy
 obraz 20
 Obrazovka 24
 zvuk 22

Č

Časovač vypnutí 25
Časovač zapnutí 26
Časovačem řízené nahrávání 15

D

Dálkový ovladač
 přehled 11
 senzor 12
 vkládání baterií 4
Digitální automatické ladění 31
Digitální ladění 31
Digitální ruční ladění 31
Duální zvuk 23

E

EPG (Digitální elektronický programový průvodce) 15

F

Fastext 14
Fáze 27
Formát obrazovky 24, 27

G

Gamma 21

H

Hlavní (⏻) vypínač 12
Hloubky 22

I

Indikátor časovače (⏻) 12
Indikátor napájení (⏻) 12
Indikátor pohotovostního režimu (⏻) 12
Indikátor vypnutý obraz (⏻) 12
Informace o výrobku 26

J

Jas 20
Jazyk 5, 25
Jazyk audio 32
Jazyk titulků 32
Jedním tlačítkem 28

K

Kanály
 automatické ladění 6
 Přeskočit 30
 volba 13
Kód PIN 32
Kontrast 20
Korekce černé 21

M

Man. zázn. časovačem 16

N

NABÍDKA 19
Nabídka Nastavení 25
Nabídka Nastavení analogové části 28
Nabídka Nastavení digitální části 31
Nabídka Nastavení obrazovky 24
Nabídka Nastavení PC 27
Nabídka Obraz 20
Nabídka Zvuk 22
Nastavení CA modulu 32
Nastavení digitální části 32
Nastavení časovače 25
Nastavení hodin 26
Nastavení titulků 32
Název 29

O

Obnovit všech. nast. 26
Odstín 20
Ostatní 14, 18, 35
Ostrost 21
Označení přístrojů 25
Označení programů 28

P

Podsvícení 20
Přeskočit 25, 30
Připojení
 antény/videorekordéru 4
 připojení
 volitelné příslušenství 33
Připomenutí 16
Pokr. zvýraz. kontrastu 21
Pokročilé nastavení 21
Posun svisle 24, 27
Posun vodorovně 24, 27
Posunutí hlasitosti 22
Potvrdit 30
Prostorový zvuk 22

R

Režim obrazovky 14
Režim obrazu 20
Režim zvuku 22
Redukce šumu 21
Redukce šumu MPEG 21
Reproduktor 26
Reset
 Nastavení PC 27
 obraz 20
 zvuk 22
Rodičovský zámek 32
Rozsah zobrazení 24
Rozteč bodů 27
Ruční ladění 29

Ř

Řízení napájení 27

S

Senzor osvětlení 26
Seznam časovače 16
Seznam kategorií 15
Seznam oblíbených 17
Sluchátka
 připojení 33
 Vazba sluch/repro 23
Smart 14
Spořič energie 26
Systém barev 26

T

Tabulka Seznam programů 13
Tabulka Seznam vstupních signálů 18
Technické nastavení 32
Technické údaje 36
Text 14
Tiché zapnutí 26
Třídění programů 28
Typ audio 32

U

Úprava seznamu programů 31

V

Výšky 22

Videorekordér

připojení 4

záznam 15

Vyvážení 22

Z

Země 5

Zjasnění bílé 21

Zoom 14

<http://www.sony.net/>

Sony Corporation Printed in Czech Republic (EU)

CZ



**Nakládání s nepotřebným elektrickým a elektronickým zařízením
(platné v Evropské unii a dalších evropských státech uplatňujících oddělený systém sběru)**

Tento symbol umístěný na výrobku nebo jeho balení upozorňuje, že by s výrobkem po ukončení jeho životnosti nemělo být nakládáno jako s běžným odpadem z domácnosti. Místo toho by měl být odložen do sběrného místa určeného k recyklaci elektronických výrobků a zařízení. Dodržením této instrukce zabráníte negativním dopadům na životní prostředí a zdraví lidí, které naopak může být ohroženo nesprávným nakládáním s výrobkem při jeho likvidaci. Recyklováním materiálů, z nichž je výrobek vyroben, pomůžete zachovat přírodní zdroje. Pro získání dalších informací o recyklaci tohoto výrobku kontaktujte prosím místní orgány státní správy, místní firmu zabezpečující likvidaci a sběr odpadů nebo prodejnu, v níž jste výrobek zakoupili.